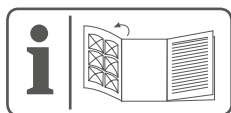


# POWXG90500

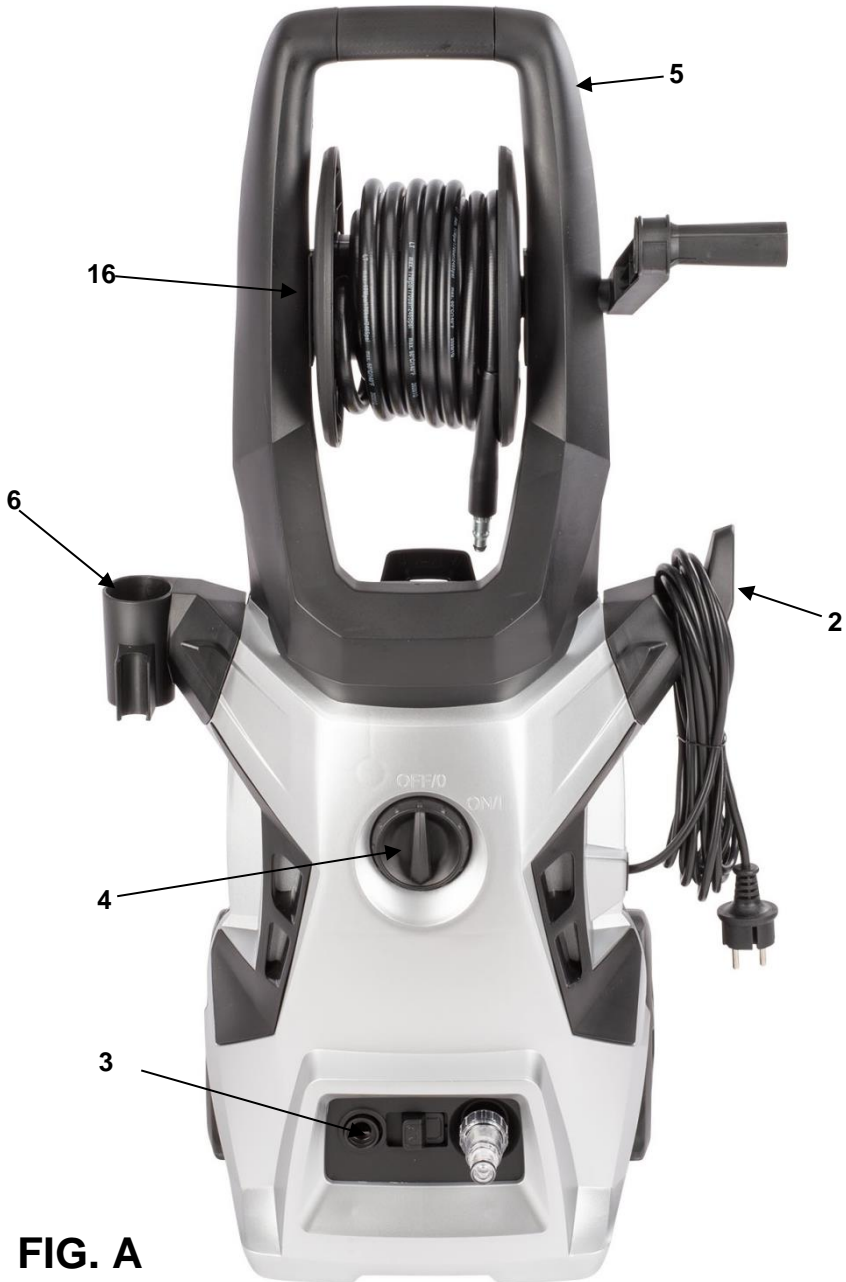


**POWERPLUS**

NL · FR · EN · DE · ES · IT · PT · NO · DA · SV · FI · EL · HR · SR · CS · SK · RO · PL · HU · RU · BG



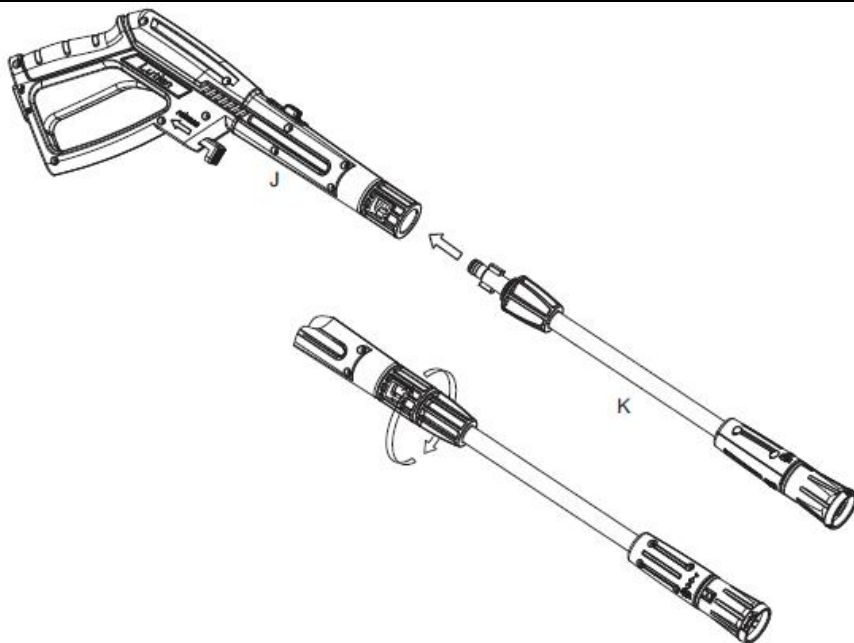
NL	NEDERLANDS	VERTAALDE VERSIE VAN DE ORIGINELE HANDLEIDING
FR	FRANÇAIS	TRADUCTION DU MODE D'EMPLOI D'ORIGINE
EN	ENGLISH	ORIGINAL INSTRUCTION MANUAL
DE	DEUTSCH	ÜBERSETZUNG DER ORIGINALBETRIEBSANLEITUNG
ES	ESPAÑOL	TRADUCCIÓN DEL MANUAL DE INSTRUCCIONES ORIGINAL
IT	ITALIANO	TRADUZIONE DEL MANUALE DI ISTRUZIONI ORIGINALE
PT	PORTUGUÊS	TRADUÇÃO DO MANUAL DE INSTRUÇÕES ORIGINAL
NO	NORSK	OVERSETTELSE AV ORIGINAL BRUKERVEILEDNING
DA	DANSK	OVERSÆTTELSE AF DEN ORIGINALE BRUGSVEJLEDNING
SV	SVENSKA	ÖVERSÄTTNING AV DEN URSPRUNGLIGA BRUKSANVISNINGEN
FI	SUOMI	ALKUPERÄISEN OHJEKIRJAN KÄÄNNÖS
EL	Ελληνικά	Μετάφραση του πρωτότυπου εγχειριδίου οδηγιών
HR	HRVATSKI	PRIJEVOD ORIGINALNOG PRIRUČNIKA S UPUTAMA ZA RAD
SR	SRPSKI	PREVOD ORIGINALNOG UPUTSTVA ZA UPOTREBU
CS	ČESKY	PŘEKLAD ORIGINÁLNÍHO NÁVODU K POUŽITÍ
SK	SLOVENČINA	PREKLAD NÁVODU NA POUŽÍVANIE Z ORIGINÁLU
RO	ROMÂNĂ	TRADUCEREA MANUALULUI DE INSTRUCȚIUNI ORIGINALE
PL	POLSKI	TŁUMACZENIE ORYGINALNEJ INSTRUKCJI OBSŁUGI
HU	MAGYAR	AZ EREDETI KEZELÉSI UTASÍTÁS FORDÍTÁSA
RU	РУССКИЙ	ОРИГИНАЛЬНАЯ ИНСТРУКЦИЯ ПО ЭКСПЛУАТАЦИИ
BG	БЪЛГАРСКИ	ПРЕВОД НА ОРИГИНАЛНОТО РЪКОВОДСТВО



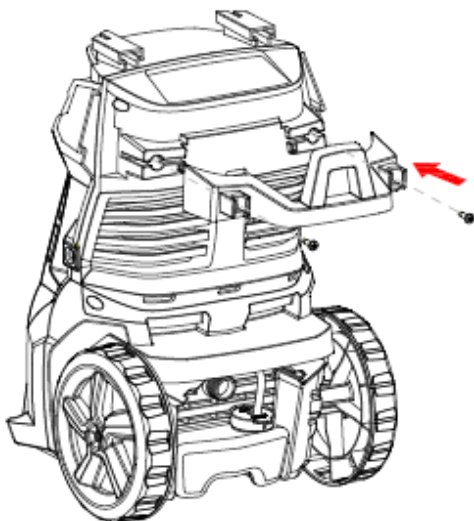
**FIG. A**



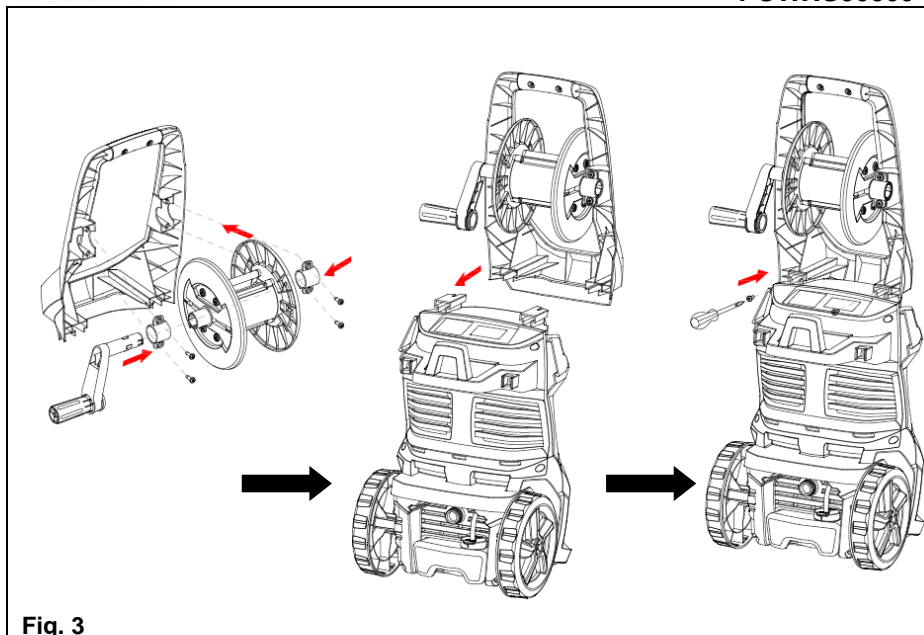
**FIG. B**



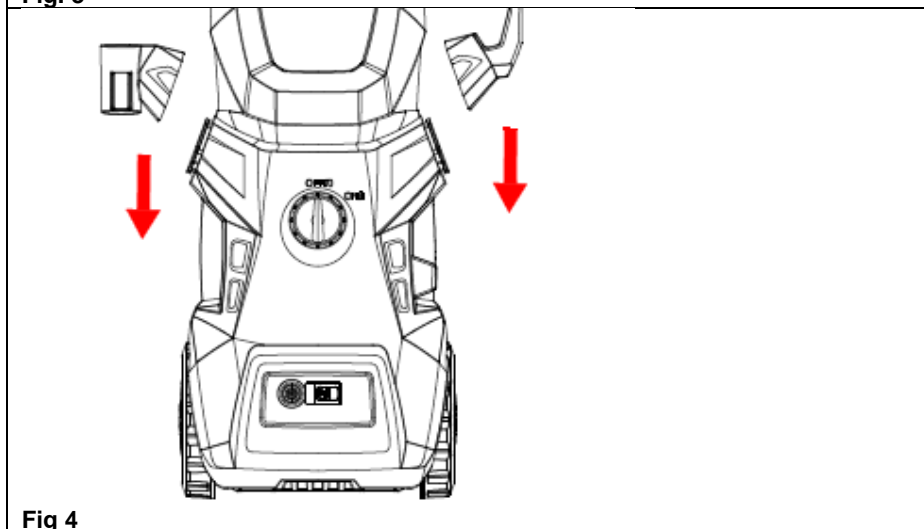
**Fig 1**



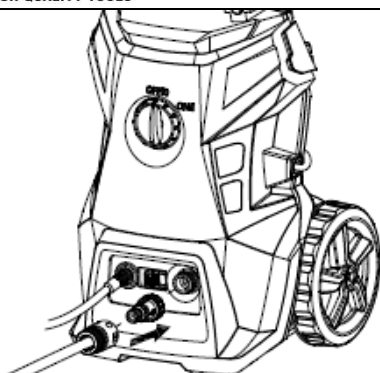
**Fig 2**



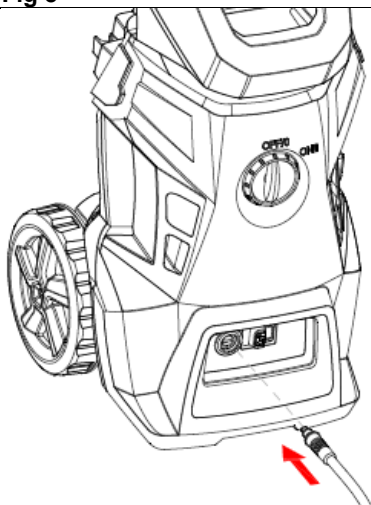
**Fig. 3**



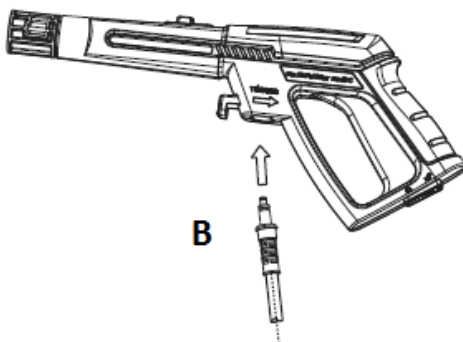
**Fig 4**



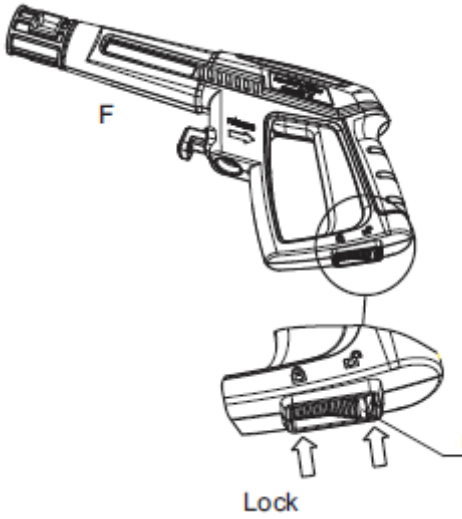
**Fig 5**



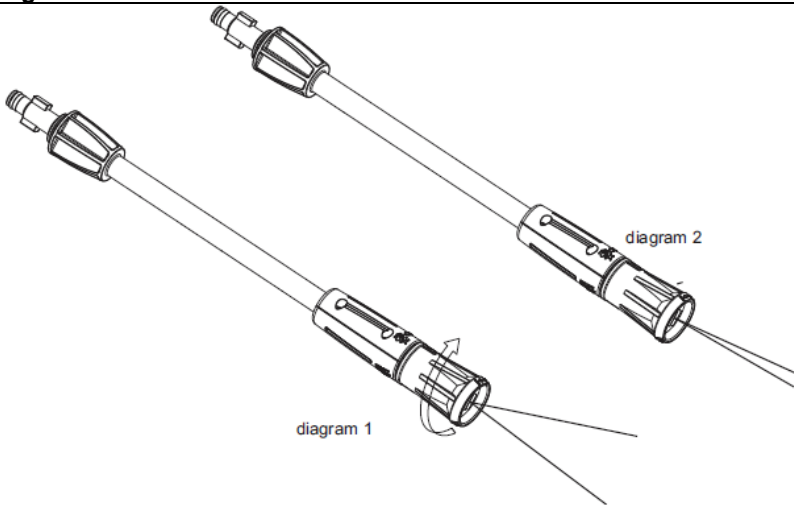
**Fig 6**



**B**

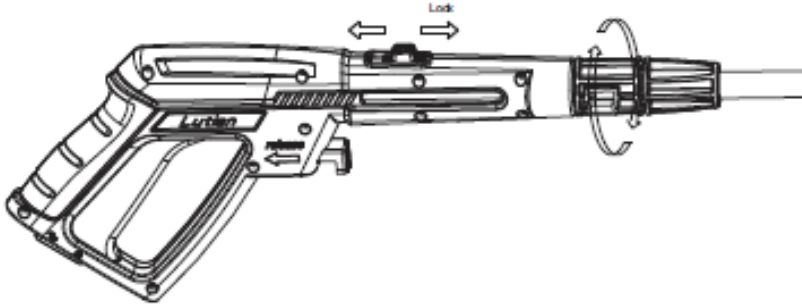


**Fig 7**




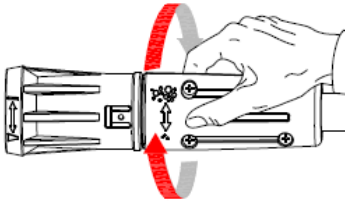
**Fig 8**




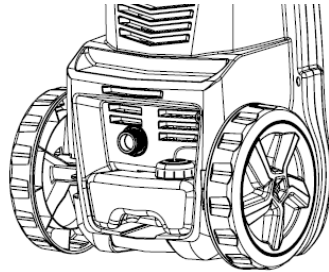


**Fig 9**

Low pressure setting 



High pressure setting 



**Fig 11**

**Fig 10**

<b>1</b>	<b>TOEPASSINGSGEBIED</b> .....	<b>3</b>
<b>2</b>	<b>BESCHRIJVING (FIG. A-B)</b> .....	<b>3</b>
<b>3</b>	<b>INHOUD VAN DE VERPAKKING</b> .....	<b>3</b>
<b>4</b>	<b>TOELICHTING VAN DE SYMBOLEN</b> .....	<b>4</b>
<b>5</b>	<b>ALGEMENE VEILIGHEIDSVOORSCHRIFTEN</b> .....	<b>4</b>
5.1	<i>Werkplaats</i> .....	4
5.2	<i>Elektrische veiligheid</i> .....	4
5.3	<i>Veiligheid van personen</i> .....	5
5.4	<i>Zorgvuldige omgang met en gebruik van elektrisch gereedschap</i> .....	5
5.5	<i>Service</i> .....	6
<b>6</b>	<b>BIJKOMENDE VEILIGHEIDSINSTRUCTIES VOOR HOGEDRUKREINIGERS</b> .....	<b>6</b>
6.1	<i>Aansluiting op het net</i> .....	7
6.2	<i>Wateraansluiting</i> .....	7
6.3	<i>Veiligheidsvoorzieningen</i> .....	8
<b>7</b>	<b>MONTAGE</b> .....	<b>8</b>
7.1	<i>Montage van het pistool (Fig. 1)</i> .....	8
7.2	<i>Montage van de accessoirehouder (Fig. 2)</i> .....	8
7.3	<i>Montage van de slanghaspel en zijn houder (Fig. 3)</i> .....	8
7.4	<i>Montage van de opberghaak (Fig. 4)</i> .....	8
<b>8</b>	<b>BEDIENINGSINSTRUCTIES</b> .....	<b>8</b>
8.1	<i>Aansluiten van de tuinslang (Fig. 5)</i> .....	8
8.2	<i>Aansluiten van de hogedrukslang (Fig. 6)</i> .....	8
8.3	<i>De turbospuitmond aanbrengen</i> .....	8
8.4	<i>Wateraansluiting</i> .....	8
8.5	<i>Het toestel starten/stoppen</i> .....	9
8.6	<i>Instelbare spuitmond (Fig. 8)</i> .....	9
8.7	<i>Het pistool draaien (Fig. 9)</i> .....	9
8.8	<i>Terrasreiniger</i> .....	9
8.9	<i>Detergentverdeler</i> .....	10
<b>9</b>	<b>TECHNISCHE GEGEVENS</b> .....	<b>10</b>

<b>10</b>	<b>GELUID</b> .....	<b>10</b>
<b>11</b>	<b>REINIGING EN ONDERHOUD</b> .....	<b>11</b>
11.1	<i>Reinigen van het inlaatfilter</i> .....	11
11.2	<i>Reinigen van de luchtopeningen</i> .....	11
11.3	<i>Insmeren van koppelingen</i> .....	11
<b>12</b>	<b>OPBERGEN</b> .....	<b>11</b>
<b>13</b>	<b>PROBLEEMOPLOSSING</b> .....	<b>12</b>
<b>14</b>	<b>GARANTIE</b> .....	<b>13</b>
<b>15</b>	<b>MILIEU</b> .....	<b>13</b>
<b>16</b>	<b>CONFORMITEITSVERKLARING</b> .....	<b>14</b>

# HOGEDRUKREINIGER 2200 W POWXG90500

## 1 TOEPASSINGSGEBIED

Uw hogedrukreiniger werd ontworpen voor reinigingswerken buitenshuis zoals voor het reinigen van machines, voertuigen, structuren, gereedschappen, gevels, terrassen, tuingereedschap, ...



**WAARSCHUWING!** Lees voor uw eigen veiligheid deze gebruiksaanwijzing goed door alvorens de machine te gebruiken. Geef dit elektrisch werktuig alleen samen met deze gebruiksaanwijzing door aan anderen.

## 2 BESCHRIJVING (FIG. A-B)

- |                               |  |
|-------------------------------|--|
| 1. Waterinlaatkoppeling       | 10. Lans                               |
| 2. Opberghaak                 | 11. Instelbare spuitmond               |
| 3. Wateruitlaat               | 12. Hogedrukslangvergrendeling pistool |
| 4. Schakelaar                 | 13. Terrasreiniger                     |
| 5. Handgreep van het wagentje | 14. Turbospuitmond                     |
| 6. Pistoolhouder              | 15. Ingebouwde detergentfles           |
| 7. Hogedrukslang              | 16. Slanghaspel                        |
| 8. Trekker van het pistool    | 17. Borstel                            |
| 9. Trekkervergrendeling       | 18. Verlenglans voor pistool           |

## 3 INHOUD VAN DE VERPAKKING

- Verwijder alle verpakkingsmateriaal.
- Verwijder de overblijvende verpakking en de transportsteunen (indien aanwezig).
- Controleer of de inhoud van de verpakking compleet is.
- Controleer het toestel, het netsnoer, de stekker en alle toebehoren op transportschade.
- Berg het verpakkingsmateriaal op tot aan het einde van de garantieperiode. Na deze periode kunt u het via uw lokale afvalinzameling laten verwijderen.



**WAARSCHUWING!** Verpakkingsmateriaal is geen speelgoed! Kinderen mogen niet spelen met plastic zakken! Gevaar voor verstikking!










- |                            |                   |
|----------------------------|-------------------|
| 1 hogedrukreiniger         | 1 handleiding     |
| 1 spuitpistool             | 1 terrasreiniger  |
| 1 verlenglans voor pistool | 1 turbo-spuitmond |
| 1 instelbare spuitmond     | 1 reinigingsnaald |
| 1 waterinlaataansluiting   | 1 borstel         |
| 1 hogedrukslang van 8 m    |                   |



**Neem contact op met uw dealer wanneer er stukken ontbreken of beschadigd zijn.**

## 4 TOELICHTING VAN DE SYMBOLEN

In deze handleiding en/of op deze machine worden de volgende symbolen gebruikt:

	De waterstraal mag niet gericht worden op personen, op huisdieren, op elektrische uitrusting onder spanning of op het toestel zelf.		CE Conform de Europese toepasselijke standaards op het gebied van veiligheid.
	Klasse II - De machine is dubbel geïsoleerd een aardedraad is daarom niet nodig.		Lees voor gebruik de handleiding.
	Gevaar voor lichamelijk letsel of materiële schade.		Belangrijke informatie
	Het dragen van oorbescherming wordt aangeraden.		Het dragen van een beschermingsbril wordt aangeraden.
	Draag handschoenen		

## 5 ALGEMENE VEILIGHEIDSVORSCHRIFTEN

**WAARSCHUWING!** Neem alle voorschriften en veiligheidswaarschuwingen door. Het niet naleven van de voorschriften kan elektrische schokken, brand en/of ernstige verwondingen veroorzaken. Bewaar de veiligheidswaarschuwingen en de instructies als referentie voor later. Het hierna gebruikte begrip „elektrisch gereedschap” heeft betrekking op elektrisch gereedschap, gevoed door het elektriciteitsnet (met elektriciteitskabel) of op batterij (snoerloos).

### 5.1 Werkplaats

- Hou de werkplaats opgeruimd en goed verlicht. Wanorde en een slecht verlichte werkplaats kunnen tot ongevallen leiden.
- Gebruik het apparaat niet in een omgeving waarin zich brandbare vloeistoffen, gassen of stof bevinden. Elektrisch gereedschap brengt vonken voort die dergelijke stoffen of dampen kunnen laten ontbranden.
- Zorg dat er geen kinderen of andere personen in de buurt zijn als u het elektrisch apparaat gebruikt. Afleiding kan ervoor zorgen dat u de controle over het toestel verliest.

### 5.2 Elektrische veiligheid



**Controleer altijd of de netspanning overeenstemt met deze vermeld op het typeplaatje.**

- De stekker van het apparaat moet in het stopcontact passen. De stekker mag op geen enkele wijze worden gewijzigd. Gebruik geen adapterstekkers in combinatie met gearde apparaten. Ongewijzigde stekkers en passende stopcontacten doen het risico op elektrische schokken afnemen.

- Vermijd lichamelijk contact met gearde oppervlakken, zoals buizen, radiators, fornuizen en koelkasten. Er bestaat een groter risico op elektrische schokken wanneer uw lichaam geard is.
- Hou het apparaat buiten bereik van regen of vocht. Het binnendringen van water in een elektrisch apparaat verhoogt het risico op elektrische schokken.
- Beschadig het snoer niet. Gebruik de kabel niet om het apparaat te dragen of op te hangen, of de stekker uit het stopcontact te trekken. Hou de kabel buiten bereik van hitte, olie, scherpe randen of bewegende onderdelen van het apparaat. Beschadigde of in de war geraakte kabels verhogen het risico op elektrische schokken.
- Wanneer u het gereedschap buitenshuis gebruikt, gebruik dan een verlengkabel die geschikt is voor gebruik buiten. Het gebruik van een verlengkabel die geschikt is voor gebruik buitenshuis vermindert het gevaar voor een elektrische schok.
- Wanneer het gebruik van het gereedschap in een vochtige omgeving niet te vermijden is, gebruik dan een aansluitpunt dat beveiligd is met een verliesstroomschakelaar. Het gebruik van een verliesstroomschakelaar vermindert het gevaar voor een elektrische schok.

### **5.3 Veiligheid van personen**

- Wees aandachtig. Let op wat u doet en ga verstandig aan het werk met elektrisch gereedschap. Gebruik het apparaat niet als u moe bent of onder invloed bent van drugs, alcohol of medicijnen. Een moment van onoplettendheid bij het gebruik van het apparaat kan tot ernstige verwondingen leiden.
- Draag uw persoonlijke veiligheidsuitrusting en steeds een veiligheidsbril. Door een persoonlijke veiligheidsuitrusting (stofmasker, niet glijdende veiligheidsschoenen, een veiligheidshelm of een gehoorbescherming - afhankelijk van de aard en het gebruik van het elektrisch gereedschap) te dragen, doet u het risico op verwondingen afnemen.
- Voorkom een ongewilde inbedrijfstelling. Ga na of de schakelaar op "UIT(0)" staat voor u de stekker in het stopcontact steekt. Als u bij het dragen van het apparaat de vinger aan de schakelaar houdt of de stekker in het stopcontact steekt terwijl het ingeschakeld is, kan dat tot ongevallen leiden.
- Verwijder instelgereedschap of schroefslutels voor u het apparaat inschakelt. Gereedschap dat of een sleutel die zich in een draaiend onderdeel van het apparaat bevindt, kan tot verwondingen leiden.
- Overschat uzelf niet. Neem een veilige houding aan en zorg dat u uw evenwicht niet verliest. Zo kunt u het apparaat in een onverwachte situatie beter onder controle houden.
- Draag gepaste kleding. Draag geen wijde kleren en geen sieraden. Hou uw haar, kleren en handschoenen buiten het bereik van bewegende delen. Losse kleren, sieraden en lange haren kunnen door bewegende delen worden gegrepen.
- Als er stofafzuig- en stofopvanginrichtingen kunnen worden gemonteerd, moet u ervoor zorgen dat die aangesloten zijn en juist worden gebruikt. Het gebruik van dergelijke inrichtingen doet de gevaren door stof afnemen.

### **5.4 Zorgvuldige omgang met en gebruik van elektrisch gereedschap**

- Overbelast het apparaat niet. Gebruik voor uw werk het elektrische gereedschap dat daarvoor bestemd is. Elektrisch gereedschap zal beter presteren en veiliger werken wanneer het wordt gebruikt in situaties waarvoor het dient.
- Gebruik geen elektrisch apparaat waarvan de schakelaar defect is. Een elektrisch apparaat dat niet meer kan worden in- of uitgeschakeld, is gevaarlijk en moet worden hersteld.
- Trek de stekker uit het stopcontact voor u het apparaat instelt, accessoires vervangt of het apparaat opbergt. Deze voorzorgsmaatregel voorkomt dat het apparaat ongewild wordt gestart.
- Bewaar ongebruikt elektrisch gereedschap buiten het bereik van kinderen. Laat personen die niet vertrouwd zijn met het apparaat of die deze gebruiksaanwijzing niet hebben

gelezen, het apparaat niet gebruiken. Elektrisch gereedschap is gevaarlijk als het door onervaren personen wordt gebruikt.

- Ga zorgvuldig om met het apparaat. Controleer op verkeerd uitgelijnde of vastgelopen bewegende onderdelen, breuk of andere defecten die de werking van het gereedschap zouden kunnen beïnvloeden. Elektrisch gereedschap dat defect is moet hersteld worden. Veel ongevallen worden veroorzaakt door slecht onderhouden elektrisch gereedschap.
- Hou snijgereedschap scherp en zuiver. Zorgvuldig onderhouden snijgereedschap met scherpe kanten raakt minder snel geklemd en is gemakkelijker te hanteren.
- Gebruik elektrisch gereedschap, accessoires, speciaal gereedschap en dergelijke meer in overeenstemming met deze gebruiksaanwijzing en zoals het voor het type van apparaat is voorgeschreven. Hou bovendien rekening met de werkomstandigheden en de uit te voeren werkzaamheden. Het gebruik van elektrisch gereedschap voor andere doeleinden dan de voorgeschreven, kan tot gevaarlijke situaties leiden.

### 5.5 Service

- Laat uw apparaat uitsluitend door gekwalificeerde vaklui en met originele reserveonderdelen herstellen. Zo bent u er zeker van dat het apparaat aan de veiligheidseisen blijft voldoen.

## 6 BIJKOMENDE VEILIGHEIDSINSTRUCTIES VOOR HOGEDRUKREINIGERS

- Het toestel is enkel ontworpen voor privaat buitengebruik en NIET voor commercieel gebruik. Hou het uit de buurt van hitte, direct invallend zonlicht, vocht en regen, vorst en scherpe randen.
- Laat het toestel niet gebruiken door personen die niet werden opgeleid om met een hogedrukreiniger te werken of die vooraf de handleiding niet hebben gelezen.
- Hogedrukreinigers mogen niet door kinderen of niet-opgeleide personen gebruikt worden.
- Kinderen moeten in de gaten worden gehouden om er zeker van te zijn dat ze niet met het toestel spelen.
- Controleer het toestel op defecten vóór u het start. Wanneer u een defect vindt, start het toestel dan niet maar neem contact op met uw lokaal verkooppunt.
- Controleer vooral de isolatie van het elektrische snoer: dit moet zich in een perfecte staat bevinden, zonder enige scheurtjes. Wanneer het snoer beschadigd is, moet het door een erkend lokaal service center vervangen worden.



**WAARSCHUWING: hogedrukstralen kunnen gevaarlijk zijn indien ze verkeerd gebruikt worden. De straal mag niet op personen, onder spanning staande elektrische apparaten noch op het toestel zelf gericht worden.**



**WAARSCHUWING: gebruik het toestel niet binnen het bereik van andere personen, tenzij deze beschermende kledij dragen.**

- Richt de straal niet op uzelf of op anderen met de bedoeling om kleren of schoeisel te reinigen.
- Hou de spuitlans met beide handen stevig vast.
- De operator en iedereen in de nabije omgeving van de plek die gereinigd wordt, moeten voorzorgsmaatregelen nemen zodat ze niet geraakt kunnen worden door stukken vuil die door de bewerking loskomen.
- Draag tijdens het werken een veiligheidsbril en beschermende kledij.
- Haal de stekker uit het stopcontact vóór u onderhoudswerken uitvoert aan het toestel.
- Gebruik enkel originele vervagonderdelen, die door de fabrikant geleverd of goedgekeurd werden, om de veiligheid van het toestel te verzekeren.

- Gebruik het toestel niet wanneer het netsnoer of andere belangrijke onderdelen ervan, beschadigd zijn zoals bv. een veiligheidsvoorziening, hogedrukslang of pistool.
- Gebruik het toestel niet met natte handen. Haal onmiddellijk de stekker uit het stopcontact wanneer het toestel vochtig of nat is. Dompel het toestel niet in water.
- Banden en ventielen kunnen door de hogedrukstraal beschadigd worden en daardoor gaan barsten.
- Gebruik het toestel nooit in een omgeving waar er gevaar voor explosies bestaat.
- Het is niet toegelaten om met hoge druk oppervlakken te reinigen die asbest bevatten.
- Deze hogedrukreiniger mag niet gebruikt worden bij temperaturen onder de 0 °C.



**WAARSCHUWING: hogedrukslangen, verbindingen en koppelingen zijn belangrijk voor de veiligheid van het toestel. Gebruik enkel slangen, verbindingen en koppelingen die door de fabrikant worden aangeraden.**



**WAARSCHUWING: te dunne verlengkabels kunnen gevaarlijk zijn. Kabels op een haspel moeten altijd volledig afgerold worden om te voorkomen dat de kabel oververhit.**

- Wanneer een verlengkabel gebruikt wordt, moeten de stekker en contrastekker waterbestendig zijn en qua lengte en sectie voldoen aan de hieronder vermelde vereisten:
  - 1,0 mm<sup>2</sup> max. 12,5 m,
  - 1,5 mm<sup>2</sup> max. 20 m.
- Wanneer de kabel beschadigd is, moet hij onmiddellijk door de fabrikant, zijn service center of door een gelijkwaardig gekwalificeerd persoon worden vervangen om ongevallen te voorkomen.

### 6.1 Aansluiting op het net

Bij het aansluiten van de hogedrukreiniger op het elektriciteitsnet moet rekening gehouden worden met het volgende:

- de elektrische aansluiting moet door een erkende elektricien geplaatst zijn en voldoen aan IEC 60364-1.
- Het wordt aanbevolen dat de elektriciteitsvoorziening voor dit apparaat een aardlekschakelaar bevat die de spanning onderbreekt wanneer de lekstroom naar de aarde gedurende 30 ms groter is dan 30 mA.

### 6.2 Wataansluiting

- Voer de aansluiting op het openbare waternet uit volgens de wetgeving.
- De inlaatslang kan worden aangesloten op een waternet met een maximale inlaatdruk van 12 bar.



Deze hogedrukreiniger mag in Europa enkel worden aangesloten op het drinkwaternet wanneer er een geschikte terugslagklep geïnstalleerd werd van het type BA volgens EN 1717. De lengte van de slang tussen de terugslagklep en de hogedrukreiniger moet minstens 10 m bedragen om mogelijke drukpieken op te vangen (min. diameter ½ inch).

- Zodra het water door de BA-klep is gestroomd, wordt het water niet meer als drinkwater beschouwd.



**BELANGRIJK! Gebruik enkel water zonder enige onzuiverheden. Wanneer het gevaar bestaat dat er zich in het inlaatwater zanddeeltjes bevinden (bv. bij water uit uw eigen waterput), moet een bijkomend filter gemonteerd worden.**



### 6.3 Veiligheidsvoorzieningen

- De aflatklep kan de druk verlagen wanneer deze een vooraf ingestelde waarde overstijgt.
- De trekvergrendeling op het pistool (9): de trekker (8) van het pistool bevat een vergrendeling (9). Wanneer de knop ingeschakeld staat, kan de trekker (8) van het pistool niet geactiveerd worden.
- Een thermische sensor beschermt de motor tegen overbelasting. Het toestel zal na een aantal minuten herstarten wanneer de thermische sensor is afgekoeld.

## 7 MONTAGE

Dit deel legt in detail uit hoe u uw hogedrukreiniger klaar maakt voor gebruik.

### 7.1 Montage van het pistool (Fig. 1)

- Stop de lans, voorzien van de instelbare spuitmond (K), in het pistool. Duw en draai ze in wijzerzin op het pistool (J) totdat ze handvast op haar plaats vastzit. Wanneer de beide delen correct met elkaar verbonden zijn, kunt u ze niet van elkaar scheiden door ze recht uit elkaar te trekken. Alle accessoires moeten voor een correct gebruik op het pistool worden aangesloten.

### 7.2 Montage van de accessoirehouder (Fig. 2)

- Schroef de accessoirehouder stevig op de behuizing van de machine vast.

### 7.3 Montage van de slanghaspel en zijn houder (Fig. 3)

- Schroef de slanghaspel op zijn houder vast.
- Monteer dan de zwengel op de slanghaspel met een "klik".
- Schroef de slanghaspelhouder op de behuizing van de machine vast.

### 7.4 Montage van de opberghaak (Fig. 4)

- Schuif de haak voor het netsnoer en de houder voor het spuitpistool stevig in de behuizing van de machine.

## 8 BEDIENINGSINSTRUCTIES

### 8.1 Aansluiten van de tuinslang (Fig. 5)

- Verwijder de plastic dop vóór u de waterinlaataansluiting op de hogedrukreiniger bevestigt.
- Sluit de slangaansluiting (met ingebouwd filter) aan op de hogedrukreiniger.
- Sluit de tuinslang aan met een standaard snelkoppeling.

### 8.2 Aansluiten van de hogedrukslang (Fig. 6)

- Sluit de hogedrukslang aan op het pistool.
- Maak de hogedrukslang los door op knop (B) te drukken.

### 8.3 De turbospuitmond aanbrengen

- Plaats de turbospuitmond/terrasreiniger op het spuitpistool.
- Draai ze hierna vast. Opgelet: zorg ervoor dat de lans correct aan het pistool is vastgemaakt.

### 8.4 Wateraansluiting

Een ½" standaard tuinslang van minimaal 10 m en maximaal 25 m is geschikt.



**BELANGRIJK!** Gebruik enkel water zonder onzuiverheden. Wanneer er gevaar bestaat dat er zich in het water zanddeeltjes bevinden (bv. water uit uw eigen waterput), moet een bijkomend filter gemonteerd worden.

1. Laat het water door de slang lopen voor u ze op het toestel aansluit om te voorkomen dat zand en vuil in het toestel komen. Nota: controleer of het filter in de waterinlaatpijp gemonteerd zit en dat het niet verstopt zit
2. Sluit de slang aan op een watervoorziening met behulp van een snelkoppeling (inlaatwater, max. druk: 12 bar, max. temperatuur: 50 °C).
3. Zet de waterkraan open.

### 8.5 *Het toestel starten/stoppen*

Het pistool en de lans zijn tijdens het gebruik onderhevig aan stootkrachten. Hou ze daarom altijd met beide handen vast.



**BELANGRIJK: richt de spuitmond naar de grond.**



**Deze hogedrukreiniger is uitgerust met een automatisch start/stop-systeem, gebaseerd op waterdruk.**

1. Controleer of de machine rechtop staat. NOTA: plaats het toestel nooit in hoog gras!
2. Laat de trekervergrendeling los.
3. Activeer de trekker van het pistool en laat het water lopen tot alle lucht uit de waterslang ontsnapt is.
4. Draai start/stop-schakelaar naar rechts
5. Activeer de trekker van het pistool.
6. Pas altijd de afstand, en dus de druk van de spuitmond, aan ten opzichte van het oppervlak dat gereinigd moet worden.

Dek het toestel tijdens het werken niet af en gebruik het niet in een ruimte zonder voldoende ventilatie!

NOTA: wanneer het toestel wordt achtergelaten of langer dan 5 min. niet gebruikt wordt, moet het met de start/stop-knop (4) uitgeschakeld worden ("O").

7. Draai de start/stop-schakelaar naar links in de stand "O".
8. Haal de stekker uit het stopcontact.
9. Sluit de watertoevoer af en activeer de trekker van het pistool om de druk uit het toestel te laten.
10. Vergrendel de trekker van het pistool. (Fig. 7)  
Wanneer u de trekker van het pistool loslaat, stopt het toestel automatisch. Het toestel zal opnieuw starten wanneer u de trekker opnieuw activeert.

### 8.6 *Instelbare spuitmond (Fig. 8)*

De druk van de instelbare spuitmond kan geregeld worden door eraan te draaien.



**WAARSCHUWING: doe deze bewerking niet tijdens het werken om te voorkomen dat de hand door de straal geraakt wordt.**

### 8.7 *Het pistool draaien (Fig. 9)*

Door het pistool te draaien, regelt u de reinigingshoek van een waaivormig spuitpatroon zodat u de meest comfortabele en efficiënte reinigingsstand kan vinden. Duw de knop naar de "unlock"/ontgrendelkant en u kunt het pistool draaien. Duw de knop naar de "lock"/vergrendelkant wanneer dit niet nodig is.



### 8.8 *Terrasreiniger*

De terrasreiniger is een krachtig hulpstuk voor het reinigen van terrassen, opritten, enz. Maak de terrasreiniger aan de lans vast.

NOTA: gebruik de terrasreiniger niet als een bezem maar laat hem met een vlotte beweging over het oppervlak zweven.



De hogedrukreiniger zal detergent toevoegen bij lage druk. Gebruik de instelbare spuitmond om af te spoelen.

De ingebouwde detergentverdeler laat u toe om verschillende soorten vloeibaar detergent op het werkkoppervlak toe te passen. De detergentverdeling gebeurt enkel bij lage druk. Stop de instelbare spuitmond op het pistool en draai hem naar het einde van de “-stand, zodat de hogedrukreiniger in lagedrukstand staat (Fig. 10). Verwijder de dop van het detergentreservoir en vul het op met uitsluitend vloeibaar detergent (Fig. 11). Doe geen water in het reservoir. De hogedrukreiniger zal automatisch water met het detergent mengen. Wanneer u klaar bent met het toepassen van het detergent, draai de instelbare spuitmond dan naar het einde van de “-stand en spoel het detergent weg met de hogedrukstraal (Fig. 10). In de hogedrukstand zal de hogedrukreiniger geen detergent verdelen.

## 9 TECHNISCHE GEGEVENS

	POWXG90500
Motortype	Koolborstelmotor
Druk (Mpa)	12
Max. druk (Mpa)	17
Spanning	220-240 V / 50 Hz
Vermogen	2200 W
Debiet	7,5 l/min
Watertemperatuur	Max 50 °C
Gewicht	9,0 kg

## 10 GELUID

Geluidsemissiewaarden gemeten volgens de van toepassing zijnde standaard. (K=3)

Geluidsdrukniveau LpA	75 dB(A)
Geluidsvermogeniveau LwA	89 dB(A)



**AANDACHT!** Draag gehoorbeschermers wanneer het geluidsdrukniveau 85 dB(A) overschrijdt.

aw (Trilling)	2,1 m/s <sup>2</sup>	K = 1,5 m/s <sup>2</sup>
---------------	----------------------	--------------------------

## 11 REINIGING EN ONDERHOUD



**WAARSCHUWING!** Haal altijd de stekker uit het stopcontact voor u aan het toestel werkt of het reinigt.

Hou rekening met de volgende adviezen voor een lange en probleemvrije levensduur:

- spoel de waterslang, de hogedrukslang, de lans en de accessoires uit, voor u ze monteert.
- Maak de aansluitingen vrij van stof en zand.
- Reinig de spuitmonden.

Alle herstellingen moeten altijd uitgevoerd worden door een erkend service center en met originele onderdelen.

### 11.1 *Reinigen van het inlaatfilter*

- Reinig regelmatig het waterinlaatfilter. Spoel deze met water om het vuil en puin te verwijderen.



**OPGELET:** het niet plaatsen van het filter vernietigt de garantie.

### 11.2 *Reinigen van de luchtopeningen*

Het toestel moet proper gehouden worden zodat de koellucht vrij doorheen de openingen in het toestel kan stromen.

### 11.3 *Insmeren van koppelingen*

Om een makkelijke aansluiting te verzekeren en ervoor te zorgen dat de O-ringen niet uitdrogen, moeten de koppelingen regelmatig met vet ingesmeerd worden.

## 12 OPBERGEN

Het toestel moet in een vorstvrije ruimte bewaard worden!

Vóór het opbergen moet al het water uit de pomp, slang en accessoires gehaald worden. Dit gaat als volgt:

1. Schakel het toestel uit (draai de start/stop-schakelaar in de "O"-stand) en maak de waterslang en de spuitmond los.
2. Start het toestel en activeer de trekker van het pistool. Laat het toestel draaien tot er geen water meer uit het pistool loopt.
3. Schakel het toestel uit, haal de stekker uit het stopcontact en rol de slang en het snoer op.
4. Plaats het pistool, de lans, de spuitmonden en andere accessoires in hun houders op het toestel. De haak kan gebruikt worden voor het opbergen van de slang en het snoer.

Wanneer het toestel per ongeluk bevroren raakt, moet het gecontroleerd worden op beschadiging.



**WAARSCHUWING:** start nooit een bevroren toestel. Vorstschade wordt niet gedekt door de garantie!

**13 PROBLEEMOPLOSSING**

<b>SYMPTOOM</b>	<b>OORZAAK</b>	<b>AANBEVOLEN OPLOSSING</b>
Toestel start niet.	Stekker zit niet in het stopcontact.	Stop de stekker in het stopcontact.
	Defect stopcontact	Probeer een ander stopcontact.
	Defecte verlengkabel	Probeer het toestel zonder de verlengkabel.
Fluctuerende druk	De pomp zuigt lucht aan.	Controleer dat slangen en verbindingen luchtdicht zijn.
	Kleppen vuil, versleten of vastgelopen	Neem contact op met het dichtstbijzijnde service center.
	Onvoldoende watertoevoer	Verhoog de waterdruk, controleer of de tuinslang niet verstopt zit en/of vervang ze door een grotere slang.
	Pompafdichtingen versleten	Neem contact op met het dichtstbijzijnde service center.
Toestel valt uit.	Verkeerde netspanning	Controleer of de netspanning overeenstemt met de specificaties op het typeplaatje.
	Thermische sensor geactiveerd.	Laat de machine gedurende 5 min afkoelen.
	Spuitmond zit gedeeltelijk verstopt.	Reinig de spuitmond met een naald en door water in omgekeerde richting doorheen de spuitmond te blazen.
	Stroomverbruik gestegen	Probeer het toestel zonder een verlengkabel.
Het toestel pulseert.	Lucht in de inlaatslang	Laat het toestel draaien met de trekker open totdat de normale werkdruk terugkeert.
	Onvoldoende watertoevoer	Verhoog de waterdruk, controleer of de tuinslang geblokkeerd zit en/of gebruik een grotere slang.
	Spuitmond gedeeltelijk geblokkeerd	Reinig de spuitmond met een naald en door water in omgekeerde richting doorheen de spuitmond te blazen.
	Waterfilter verstopt	Reinig het filter.
	Slang geknikt	Maak de slang recht.
Toestel schakelt uit zichzelf regelmatig in en uit.	De pomp en/of trekker van het pistool lekt.	Neem contact op met het dichtstbijzijnde service center.
	Geen watertoevoer	Sluit de waterinlaat aan.
Het toestel start maar er komt geen water uit.	Waterfilter verstopt	Reinig het filter.
	Spuitmond verstopt	Reinig de spuitmond met een naald en door water in omgekeerde richting doorheen de spuitmond te blazen.

**14 GARANTIE**

- Dit product is gewaarborgd gedurende een periode van 36 maanden die begint vanaf de datum van aankoop door de eerste koper.
- Deze garantie dekt alle materiaal- of productiefouten met uitsluiting van: batterijen, laders, defecten aan onderdelen onderhevig aan normale slijtage zoals lagers, borstels, kabels, stekkers of accessoires zoals boren, boorbits, zaagbladen enz., beschadigingen of defecten die voortvloeien uit onjuist gebruik, ongelukken of modificaties, alsook de transportkosten.
- Vallen ook niet onder de garantiebepalingen: beschadigingen en/of defecten die voortvloeien uit onjuist gebruik.
- Wij wijzen tevens alle verantwoordelijkheid af voor elk lichamelijk letsel welke het gevolg is van onjuist gebruik van het toestel.
- Herstellingen mogen enkel gebeuren door een erkende klantenservice voor Powerplus gereedschappen.
- Meer informatie kan u steeds bekomen op het nummer 00 32 3 292 92 90.
- Eventuele transportkosten zijn steeds voor rekening van de klant, tenzij schriftelijk anders overeengekomen werd.
- Tevens kan geen aanspraak gemaakt worden op de garantie wanneer de schade aan het toestel het gevolg is van nalatig onderhoud of overbelasting.
- Zeker uitgesloten van de garantie is schade als gevolg van vochtinsijpeling, overmatige stofindringing, moedwillige beschadiging (met opzet of door grove onachtzaamheid), ondoelmatig gebruik (gebruik voor doeleinden waarvoor het toestel niet geschikt is), onoordeelkundig gebruik (o.a. niet respecteren van de instructies gegeven in de handleiding), ondeskundige montage, blikseminslag, verkeerde netspanning. Deze lijst is niet limitatief.
- De aanvaarding van claims onder garantie geeft in géén geval aanleiding tot verlenging van de garantieperiode noch tot het aanvangen van een nieuwe garantieperiode in geval van een vervanging van het toestel.
- Toestellen of onderdelen die onder waarborg vervangen werden, worden daardoor eigendom van Varo NV.
- We behouden ons het recht voor om elke garantieclaim te weigeren waarbij de aankoop niet kan worden geverifieerd of waarbij het duidelijk is dat het product niet correct werd onderhouden (propere ventilatiesleuven, regelmatig vervangen koolborstels, ...).
- Uw aankoopbon moet worden bewaard als bewijs van de aankoopdatum.
- Uw gereedschap moet als geheel naar uw dealer worden teruggebracht in een aanvaardbare staat van netheid, in zijn originele kunststof koffer (indien van toepassing op het product) en het moet vergezeld zijn van uw bewijs van aankoop.

**15 MILIEU**

Indien u, na zekere tijd, beslist uw machine te vervangen, werp deze dan niet weg bij uw huishoudelijk afval maar doe dit op een milieuvriendelijke wijze. Afval geproduceerd door elektrische machines mag niet op dezelfde manier behandeld worden als het gewone huishoudelijke afval. Breng het naar een recyclagecentrum op plaatsen waar zulke gepaste installaties bestaan. Raadpleeg de plaatselijke instanties of de verkoper voor adviezen over inzameling en verwerking.

**16 CONFORMITEITSVERKLARING**

**VARO N.V. - Vic. Van Rompuy N.V.** Joseph Van Instraat 9 - BE2500 Lier - BELGIUM,  
verklaart dat,

Product: Hogedrukreiniger  
Handelsmerk: POWERplus  
Model: POWXG90500

voldoet aan de essentiële eisen en aan de overige relevante bepalingen van de van toepassing zijnde Europese Richtlijnen, gebaseerd op de toepassing van Europese geharmoniseerde normen. Elke niet-toegelaten modificatie van het apparaat maakt deze verklaring nietig.

Europese Richtlijnen (inclusief, indien van toepassing, hun wijzigingen tot op de datum van ondertekening):

2011/65/EU  
2006/42/EG  
2014/30/EU  
2000/14/EG

Bijlage V

LwA	
Measured	88dB(A)
Guaranteed	89dB(A)

Europese geharmoniseerde normen (inclusief, indien van toepassing, hun wijzigingen tot op de datum van ondertekening):

EN60335-1 : 2012  
EN60745-2-79 : 2012  
EN55014-1 : 2017  
EN55014-2 : 2015  
EN IEC 61000-3-2 : 2019  
EN61000-3-3 : 2013

Beheerder van de technische documentatie: Philippe Vankerkhove, VARO – Vic. Van Rompuy N.V.

Ondergetekende handelt in opdracht van de bedrijfsleider,

Ludo Mertens  
Regelgevings- en compliancemanager  
10/02/2022, Lier - Belgium

<b>1</b>	<b>UTILISATION</b> .....	<b>3</b>
<b>2</b>	<b>DESCRIPTION (FIG. A-B)</b> .....	<b>3</b>
<b>3</b>	<b>LISTE DES PIÈCES CONTENUES DANS L'EMBALLAGE</b> .....	<b>3</b>
<b>4</b>	<b>PICTOGRAMMES</b> .....	<b>4</b>
<b>5</b>	<b>CONSIGNES DE SÉCURITÉ GÉNÉRALES</b> .....	<b>4</b>
5.1	<i>Lieu de travail</i> .....	4
5.2	<i>Sécurité électrique</i> .....	4
5.3	<i>Sécurité des personnes</i> .....	5
5.4	<i>Précautions de manipulation et d'utilisation d'outils électriques</i> .....	5
5.5	<i>Entretien</i> .....	6
<b>6</b>	<b>INSTRUCTIONS DE SÉCURITÉ SUPPLÉMENTAIRES POUR LES NETTOYEURS HAUTE PRESSION</b> .....	<b>6</b>
6.1	<i>Raccordement au secteur</i> .....	7
6.2	<i>Prise d'eau</i> .....	7
6.3	<i>Dispositifs de sécurité</i> .....	7
<b>7</b>	<b>MONTAGE</b> .....	<b>8</b>
7.1	<i>Montage du pistolet (Fig. 1)</i> .....	8
7.2	<i>Montage du support d'accessoire (Fig. 2)</i> .....	8
7.3	<i>Montage de l'enrouleur et du support du flexible (Fig. 3)</i> .....	8
7.4	<i>Montage du crochet de rangement (Fig. 4)</i> .....	8
<b>8</b>	<b>UTILISATION</b> .....	<b>8</b>
8.1	<i>Raccordement du tuyau d'arrosage (Fig. 5)</i> .....	8
8.2	<i>Montage du flexible haute pression (Fig. 6)</i> .....	8
8.3	<i>Montage de la buse turbo</i> .....	8
8.4	<i>Raccordement à l'eau</i> .....	8
8.5	<i>Marche/arrêt de la machine</i> .....	9
8.6	<i>Buse réglable (Fig. 8)</i> .....	9
8.7	<i>Rotation du pistolet (Fig. 9)</i> .....	9
8.8	<i>Nettoyeur pour terrasse</i> .....	10
8.9	<i>Bouteille de détergent intégrée</i> .....	10
<b>9</b>	<b>DONNÉES TECHNIQUES</b> .....	<b>10</b>



<b>10</b>	<b>BRUIT</b> .....	<b>10</b>
<b>11</b>	<b>NETTOYAGE ET ENTRETIEN</b> .....	<b>11</b>
11.1	<i>Nettoyage du filtre d'arrivée</i> .....	11
11.2	<i>Nettoyage des événements d'aération</i> .....	11
11.3	<i>Lubrification des raccords</i> .....	11
<b>12</b>	<b>RANGEMENT</b> .....	<b>11</b>
<b>13</b>	<b>RECHERCHE DE PANNE</b> .....	<b>12</b>
<b>14</b>	<b>GARANTIE</b> .....	<b>13</b>
<b>15</b>	<b>ENVIRONNEMENT</b> .....	<b>13</b>
<b>16</b>	<b>DÉCLARATION DE CONFORMITÉ</b> .....	<b>14</b>

# NETTOYEUR À HAUTE PRESSION 2200 W POWXG90500

## 1 UTILISATION

Votre nettoyeur à haute pression a été conçu pour le nettoyage à l'extérieur. Nettoyage de: machines, véhicules, structures, outils, façades, terrasses, outils de jardinage ...



**MISE EN GARDE !** Pour votre propre sécurité, lisez préalablement ce manuel et les consignes de sécurité générales avant d'utiliser la machine. Si vous cédez votre appareil, joignez-y toujours ce mode d'emploi.

## 2 DESCRIPTION (FIG. A-B)

- |                            |  |
|----------------------------|--|
| 1. Raccord d'arrivée d'eau | 10. Lance                                  |
| 2. Crochet de rangement    | 11. Buse réglable                          |
| 3. Sortie d'eau            | 12. Bouton verrouillage flexible, pistolet |
| 4. Commutateur             | 13. Nettoyeur pour terrasse                |
| 5. Poignée du chariot      | 14. Buse turbo                             |
| 6. Support du pistolet     | 15. Bouteille de détergent intégrée        |
| 7. Flexible haute pression | 16. Enrouleur                              |
| 8. Pistolet à gâchette     | 17. Brosse                                 |
| 9. Verrou de la gâchette   | 18. Lance de rallonge pour le pistolet     |

## 3 LISTE DES PIÈCES CONTENUES DANS L'EMBALLAGE

- Retirez tous les matériaux d'emballage.
- Retirez les supports d'emballage et de transport restants (le cas échéant).
- Vérifiez qu'il ne manque rien dans le carton.
- Vérifiez que l'appareil, le cordon d'alimentation, la fiche d'alimentation électrique et tous les accessoires n'ont pas subi de dommages au cours du transport.
- Conservez les matériaux d'emballage le plus longtemps possible jusqu'à la fin de la période de garantie. Jetez-les ensuite conformément à votre système de mise au rebut des déchets.



**AVERTISSEMENT : Les matériaux d'emballage ne sont pas des jouets ! Les enfants ne doivent pas jouer avec des sacs en plastique ! Il existe un risque de suffocation!**









- |                                       |                            |
|---------------------------------------|----------------------------|
| 1x nettoyeur à haute pression         | 1x manuel général          |
| 1x pistolet pulvérisateur             | 1x nettoyeur pour terrasse |
| 1x lance de rallonge pour le pistolet | 1x buse turbo              |
| 1x buse réglable                      | 1x aiguille de nettoyage   |
| 1x connecteur d'arrivée d'eau         | 1x brosse                  |
| 1x flexible de pression de 8 m        |                            |



**En cas de pièces manquantes ou endommagées, contactez votre revendeur.**

## 4 PICTOGRAMMES

Les symboles suivants sont utilisés dans ce mode d'emploi et/ou sur la machine :

	Le jet ne doit pas être dirigé vers des personnes, des animaux, des appareils sous tension ou l'appareil lui-même		CE Conformément aux normes Européennes d'application en matière de sécurité.
	Machine de la classe II – Double isolation – vous n'avez pas besoin d'une prise avec mise à terre.		Lisez le manuel avant utilisation.
	Risque de lésion corporelle ou de dégâts matériels.		Le port des lunettes de protection est obligatoire.
	Portez des gants de protection		Portez des protections auditives

## 5 CONSIGNES DE SÉCURITÉ GÉNÉRALES

Attention, tous les avertissements et consignes de sécurité doivent être lus ! Un non-respect des avertissements et des consignes peut entraîner des décharges électriques, des incendies et/ou des blessures graves. Conservez tous les avertissements et consignes de sécurité pour une consultation ultérieure. La notion d'"outil électrique" utilisée ci-après fait référence à un outil électrique connecté au réseau électrique (avec câble secteur) ou à un outil électrique alimenté par batterie (sans fil).

### 5.1 Lieu de travail

- Maintenez la propreté et un éclairage correct dans votre espace de travail. Désordre et manque de lumière peuvent donner lieu à des accidents.
- N'utilisez pas les outils électriques dans un environnement présentant un risque d'explosion, contenant par exemple des liquides, gaz ou poussières inflammables. Les outils électriques produisent des étincelles susceptibles de provoquer l'embrasement de la poussière ou des vapeurs.
- Maintenez les enfants et les tierces personnes à l'écart lorsque vous utilisez l'outil électrique. Vous risquez de perdre le contrôle de l'appareil en cas de distraction.

### 5.2 Sécurité électrique

- La tension d'alimentation doit correspondre à celle indiquée sur l'étiquette des caractéristiques.
- La fiche de raccordement des outils électriques doit être adaptée à la prise. La fiche secteur ne peut en aucun cas être modifiée. N'utilisez pas d'adaptateur en même temps que des outils électriques mis à la terre. Des fiches secteur non modifiées et des prises adaptées réduisent le risque de décharge électrique.
- Évitez tout contact corporel avec des surfaces mises à la terre telles que robinets, chauffages, cuisinières électriques et réfrigérateurs. Le risque de décharge électrique augmente lorsque votre corps est mis à la terre.
- Tenez les outils électriques à l'écart de la pluie ou de l'humidité. La pénétration d'eau dans un appareil électrique augmente le risque de décharge.

- N'endommagez pas le cordon d'alimentation. Ne l'utilisez pas pour porter, tirer ou débrancher l'outil électrique de la prise. Tenez le câble secteur à l'écart de la chaleur, de l'huile, des bords coupants ou des pièces mobiles de l'appareil. Des câbles secteurs endommagés ou emmêlés augmentent le risque de décharge électrique.
- Lorsque vous utilisez un outil électrique à l'air libre, n'employez que des rallonges autorisées dans le cadre d'un usage extérieur. L'usage d'une rallonge convenant à un usage extérieur réduit le risque de décharge électrique.
- Si vous êtes obligé d'utiliser des outils électriques dans un local humide, utilisez une alimentation électrique protégée par un dispositif à courant résiduel (DCR). L'utilisation d'un DCR réduit le risque de décharge.

### **5.3 Sécurité des personnes**

- Soyez attentif. Faites attention à ce que vous faites et faites preuve de bon sens lorsque vous utilisez un outil électrique. N'utilisez pas un outil électrique lorsque vous êtes fatigué ou sous l'influence de la drogue, de l'alcool ou de médicaments. Un moment d'inattention durant l'utilisation d'outils électriques peut engendrer des blessures graves.
- Portez un équipement de protection individuelle ainsi que des lunettes de protection en toutes circonstances. Le port d'un équipement de protection individuelle tel que masque anti-poussière, chaussures de sécurité antidérapantes, casque de protection ou protections auditives, selon l'usage de l'outil électrique, réduit le risque de blessures.
- Évitez toute mise en marche impromptue. Assurez-vous que le commutateur se trouve en position éteinte avant de brancher la fiche secteur dans la prise. Un risque d'accident existe si votre doigt se trouve sur le commutateur de l'outil électrique lorsque vous portez celui-ci ou lorsque vous le raccordez au secteur en position allumée.
- Retirez les outils de réglage ou les clés de serrage avant de mettre l'outil électrique en circuit. Un outil ou une clé se trouvant dans une partie rotative de l'outil électrique est susceptible de provoquer des blessures.
- Ne tendez pas les bras trop loin. Veillez à conserver une position sûre et maintenez votre équilibre à tout moment. Cela vous permettra de mieux contrôler l'outil électrique dans les situations inattendues.
- Portez des vêtements appropriés. Ne portez pas de vêtements larges ni de bijoux. Maintenez les cheveux, vêtements et gants à l'écart de l'outil électrique. Les vêtements amples, les bijoux ou les cheveux longs peuvent être happés par les pièces mobiles.
- Si des dispositifs d'aspiration et de réception de la poussière sont montés, assurez-vous que ceux-ci sont raccordés et correctement employés. L'utilisation de ces dispositifs réduit les risques inhérents à la poussière.

### **5.4 Précautions de manipulation et d'utilisation d'outils électriques**

- Ne surchargez pas l'outil électrique. Utilisez l'outil électrique adapté à votre travail. Un outil électrique adapté vous permettra d'effectuer un travail plus efficace et plus sûr dans le champ d'application concerné.
- N'utilisez aucun outil électrique dont le commutateur est défectueux. Un outil électrique ne pouvant plus être allumé ou éteint est dangereux et doit être réparé.
- Retirez la fiche secteur de la prise avant de procéder à des réglages, de remplacer des accessoires ou de ranger l'outil électrique. Cette mesure de précaution empêche la mise en marche impromptue de l'outil électrique.
- Conservez les outils électriques inutilisés hors d'atteinte des enfants. Ne laissez pas des personnes ne connaissant pas l'appareil ou n'ayant pas pris connaissance de ces consignes utiliser l'appareil. Les outils électriques sont dangereux lorsqu'ils sont utilisés par des personnes inexpérimentées.
- Entretenez l'appareil avec soin. Contrôlez qu'aucune pièce mobile de l'appareil n'est décentrée ou grippée, qu'aucune pièce n'est cassée ou endommagée au point d'entraver le fonctionnement de l'appareil. Faites réparer les pièces endommagées avant d'utiliser l'appareil. De nombreux accidents sont dus à un entretien défaillant des outils électriques.

- Maintenez la propreté et l'affûtage des outils tranchants. Des outils tranchants entretenus avec soin, équipés de lames affûtées, se bloquent moins souvent et sont plus faciles à diriger.
- Utilisez l'outil électrique, les accessoires, les outils de coupe ou autres en respectant ces consignes et de la manière prescrite pour le type d'outil électrique concerné. Tenez compte des conditions d'emploi et du travail à accomplir. L'utilisation d'outils électriques à des fins autres que les applications prévues peut aboutir à des situations dangereuses.

### 5.5 *Entretien*

- Ne faites réparer votre outil électrique que par du personnel qualifié, au moyen de pièces de rechange d'origine uniquement, de manière à préserver la sécurité de l'appareil.

## 6 INSTRUCTIONS DE SÉCURITÉ SUPPLÉMENTAIRES POUR LES NETTOYEURS HAUTE PRESSION

- L'appareil est uniquement conçu pour un usage privé en extérieur et NON pour un usage commercial. Maintenez-le éloigné de la chaleur, du rayonnement direct du soleil, de l'humidité et de la pluie, du gel et des bords tranchants.
- Ne laissez pas les personnes non formées à l'utilisation d'un nettoyeur à haute pression et qui n'ont pas lu le manuel d'utilisation utiliser la machine !
- Les nettoyeurs haute pression ne doivent pas être utilisés par des enfants ou des personnes non formées à leur utilisation.
- Il convient de veiller à ce que des enfants ne jouent pas avec l'appareil.
- Avant de démarrer votre machine, vérifiez bien qu'elle ne présente aucun défaut. Si la machine présente un défaut, ne la démarrez pas et contactez votre revendeur local.
- Vérifiez en particulier l'isolation du câble électrique, elle ne doit présenter aucun défaut ni fissure. Si le câble est endommagé, un réparateur local agréé doit le remplacer.



**AVERTISSEMENT : Les jets haute pression peuvent être dangereux s'ils sont mal utilisés. Le jet ne doit pas être dirigé vers des personnes, du matériel électrique sous tension ou l'appareil lui-même.**



**AVERTISSEMENT : N'utilisez pas l'appareil à proximité de personnes sauf si elles portent des vêtements de protection.**

- Ne dirigez pas le jet contre vous-même ou d'autres personnes pour nettoyer des vêtements ou des chaussures.
- Tenez fermement la lance de pulvérisation à deux mains.
- L'utilisateur et toute personne à proximité immédiate du site de nettoyage doivent veiller à se protéger contre les débris déplacés et projetés au cours du nettoyage.
- Portez des lunettes et des vêtements de protection au cours du nettoyage.
- Débranchez l'appareil de l'alimentation électrique avant d'effectuer une opération d'entretien.
- Pour garantir la sécurité de l'appareil, utilisez uniquement des pièces de rechange du fabricant ou agréées par le fabricant.
- N'utilisez pas l'appareil si un cordon d'alimentation ou des pièces importantes de l'appareil sont endommagés, par exemple, un dispositif de sécurité, un flexible haute pression ou un pistolet à gâchette.
- N'utilisez pas l'appareil avec les mains mouillées. Si l'appareil est humide ou mouillé, débranchez-le immédiatement. Ne le mettez pas dans l'eau.
- Des pneus et des valves de pneus peuvent être endommagés par le jet haute pression et peuvent ensuite exploser.
- N'utilisez jamais la machine dans un environnement présentant un risque d'explosion.

- Le nettoyage par jet haute pression des surfaces contenant de l'amiante n'est pas autorisé.
- Ce nettoyeur à haute pression ne doit pas être utilisé à des températures inférieures à 0 °C.



**AVERTISSEMENT : Les flexibles haute pression, les raccords et les accouplements sont importants pour la sécurité de l'appareil. Utilisez uniquement des flexibles, raccords et accouplements recommandés par le fabricant.**

**AVERTISSEMENT : Des câbles de rallonge inadaptés peuvent être dangereux. Les câbles sur bobines doivent toujours être complètement déroulés afin d'empêcher le câble de surchauffer.**

- Si un câble de rallonge est utilisé, la fiche et la prise doivent être étanches et conformes aux exigences mentionnées ci-dessous pour la longueur et les dimensions du câble :
  - 1,0 mm<sup>2</sup> max. 12,5 m,
  - 1,5 mm<sup>2</sup> max. 20 m.
- Si le câble électrique est endommagé, il doit être remplacé par le fabricant ou son réparateur ou une personne de même qualification afin d'éviter tout risque.

### 6.1 Raccordement au secteur

Les consignes suivantes doivent être respectées lors du raccordement du nettoyeur à haute pression à l'installation électrique :

- Le raccordement électrique doit être effectué par un électricien qualifié et être conforme à la norme CEI 60364-1.
- Il est recommandé que l'alimentation électrique de cet appareil inclue un dispositif différentiel résiduel qui interrompte l'alimentation si le courant de fuite à la terre est supérieur à 30 mA pendant 30 ms.

### 6.2 Prise d'eau

- Le raccordement aux canalisations publiques est effectué conformément aux réglementations.
- Le flexible d'arrivée peut être raccordé aux canalisations publiques avec une pression d'admission max. de 12 bar.



Ce nettoyeur à haute pression ne peut être raccordé, en Europe, aux canalisations d'eau potable, que si disconnecteur hydraulique adapté, de Type BA conforme à la norme EN 1717, a été installé. La longueur du flexible entre le disconnecteur hydraulique et le nettoyeur à haute pression doit être d'au moins 10 mètres pour absorber les pics de pression éventuels (diamètre min. de ½ pouce).

- Dès que l'eau a circulé dans le disconnecteur BA, cette eau n'est plus considérée comme potable.



**IMPORTANT ! Utilisez seulement de l'eau sans impuretés. S'il existe un risque de présence de particules de sable dans l'eau d'arrivée (c'est-à-dire de votre propre source), un filtre supplémentaire doit être installé.**

### 6.3 Dispositifs de sécurité

- La soupape de décharge peut réduire la pression si cette dernière est supérieure aux valeurs prédéfinies.

- Dispositif de verrouillage sur le pistolet à gâchette (9): Le pistolet à gâchette (8) est équipé d'un dispositif de verrouillage (9). Lorsque le bouton est activé, le pistolet à gâchette (8) ne peut pas être actionné.
- Un capteur thermique protège le moteur contre la surcharge. La machine redémarre après quelques minutes lorsque le capteur thermique a refroidi.

## 7 MONTAGE

Cette section décrit en détail la préparation du nettoyeur à haute pression avant utilisation.

### 7.1 Montage du pistolet (Fig. 1)

- Insérez la buse de pulvérisation orientable (K) dans le pistolet. Appuyez sur la buse orientable et tournez-la dans le sens des aiguilles d'une montre sur le pistolet (J) jusqu'à ce qu'elle soit fermement serrée et bloquée en place. Lorsque les pièces sont correctement raccordées, il est impossible de détacher les deux composants en tirant sur la buse orientable. Tous les accessoires doivent être insérés dans le pistolet pour être correctement utilisés.

### 7.2 Montage du support d'accessoire (Fig. 2)

- Vissez fermement le support d'accessoire sur le corps principal.

### 7.3 Montage de l'enrouleur et du support du flexible (Fig. 3)

- Vissez l'enrouleur sur son support.
- Montez ensuite la poignée de l'enrouleur sur ce dernier jusqu'à entendre un déclic.
- Vissez le support d'enrouleur sur le corps principal.

### 7.4 Montage du crochet de rangement (Fig. 4)

- Faites bien glisser le crochet du cordon d'alimentation et le support du pistolet sur le corps principal.

## 8 UTILISATION

### 8.1 Raccordement du tuyau d'arrosage (Fig. 5)

- Avant de fixer le connecteur d'arrivée d'eau au nettoyeur haute pression, retirez le capuchon en plastique.
- Fixez le raccord de flexible (avec filtre intégré) au nettoyeur haute pression.
- Raccordez le tuyau d'arrosage au moyen d'un raccord rapide standard.

### 8.2 Montage du flexible haute pression (Fig. 6)

1. Fixez le flexible haute pression au pistolet à gâchette.
2. Détachez le flexible haute pression en appuyant sur le bouton (B).

### 8.3 Montage de la buse turbo

1. Insérez la buse turbo/le nettoyeur pour terrasse dans le pistolet pulvérisateur.
- Une fois que la lance est insérée, tournez-la. Attention : Vérifiez que la lance est correctement fixée sur le pistolet.

### 8.4 Raccordement à l'eau

Un tuyau d'arrosage ordinaire de 0,5 pouce de diamètre et d'une longueur comprise entre 10 m et 25 m convient.



**IMPORTANT ! Utilisez uniquement de l'eau sans impuretés. S'il existe un risque de présence de particules de sable dans l'eau à l'entrée (c'est-à-dire en provenance de votre propre source), un filtre supplémentaire doit être monté.**

1. Laissez l'eau circuler dans le flexible avant de le raccorder à la machine pour empêcher l'entrée de sable et de saleté dans la machine. Remarque : Vérifiez que le filtre est monté sur le tuyau d'arrivée et qu'il n'est pas colmaté.
2. Raccordez le flexible à l'alimentation en eau au moyen du raccord rapide (eau à l'entrée, pression max. : 12 bar, température max. : 50 °C).
3. Ouvrez l'alimentation en eau.

### **8.5 Marche/arrêt de la machine**

Le pistolet à gâchette et la lance subissent une poussée en fonctionnement, par conséquent, il convient de les tenir fermement à deux mains.



**IMPORTANT : Pointez la buse vers le sol.**

**Ce nettoyeur à haute pression est équipé d'un système de marche/arrêt automatique, basé sur la pression de l'eau.**

1. Vérifiez que la machine est en position verticale. REMARQUE : N'installez pas la machine dans les herbes hautes !
2. Libérez le verrou de la gâchette.
3. Activez la gâchette du pistolet et laissez l'eau couler jusqu'à ce que l'air se soit échappé du flexible d'eau.
4. Tournez l'interrupteur marche/arrêt vers la droite.
5. Actionnez la gâchette du pistolet à gâchette.
6. Réglez toujours la distance et par conséquent la pression de la buse vers la surface à nettoyer.

Ne couvrez pas la machine en cours de fonctionnement ou ne l'utilisez pas dans une pièce ne présentant pas la ventilation appropriée !

REMARQUE : Si la machine n'est pas utilisée pendant 5 minutes, elle doit être désactivée à l'aide du commutateur marche/arrêt (4) 'O':

7. Tournez l'interrupteur marche/arrêt vers la gauche « O ».
8. Débranchez la fiche électrique de la prise.
9. Coupez l'alimentation en eau et actionnez la gâchette du pistolet afin d'évacuer la pression de la machine.
10. Verrouillez le pistolet à gâchette. (Fig.7)

Lorsque la gâchette du pistolet est relâchée, la machine s'arrête automatiquement. La machine redémarrera lorsque vous actionnerez de nouveau le pistolet à gâchette.

### **8.6 Buse réglable (Fig. 8)**

La pression de la buse réglable peut être réglée en tournant la buse.



**AVERTISSEMENT : Ne tournez pas la buse alors que la machine est en marche afin d'éviter que le jet ne frappe votre main.**

### **8.7 Rotation du pistolet (Fig. 9)**

La rotation du pistolet règle votre angle de nettoyage lors d'un jet de pulvérisation en éventail complet, pour une position de nettoyage efficace et confortable adaptée à chaque utilisateur. Poussez le bouton du côté « unlock » (déverrouiller), la fonction de rotation s'active alors. Poussez le bouton du côté « lock » (verrouiller) si vous n'avez pas besoin de cette fonction.



### 8.8 Nettoyeur pour terrasse

Le nettoyeur pour terrasse est un accessoire puissant utilisé pour nettoyer les terrasses, allées, etc.

Fixez le nettoyeur pour terrasse à la lance.


REMARQUE : N'utilisez pas le nettoyeur pour terrasse comme un balai, laissez-le plutôt glisser doucement sur la surface


### 8.9 Bouteille de détergent intégrée



**Le nettoyeur à haute pression pulvérise du détergent à faible pression. Utilisez la buse de pulvérisation orientable pour des opérations de rinçage.**

La bouteille de détergent intégrée vous permet d'appliquer plusieurs types de détergent liquide sur la surface de travail. L'application de détergent se produit à faible pression

uniquement. Insérez la buse orientable sur le pistolet et tournez-la jusqu'à l'extrémité «  », le nettoyeur haute pression est alors réglé en mode faible pression (Fig. 10). Retirez le bouchon du réservoir de détergent et remplissez-le de détergent liquide uniquement (Fig. 11). Ne versez pas d'eau dans le réservoir. Le nettoyeur à haute pression mélange automatiquement l'eau et le détergent. Une fois que vous avez terminé d'appliquer du

détergent sur la surface de travail, tournez la buse jusqu'à son extrémité «  » et évacuez le détergent par une pulvérisation haute pression (Fig. 10). En mode haute pression, le nettoyeur haute pression ne distribue pas de détergent.

## 9 DONNÉES TECHNIQUES

	<b>POWXG90500</b>
TYPE de moteur	Moteur à balais
Pression (Mpa)	12
Pression Max. (Mpa)	17
Tension	220-240 V / 50 Hz
Puissance	2200 W
Débit	7,5 L/min
Température de l'eau	Max. 50 °C
Poids	9,0 kg

## 10 BRUIT

Valeurs des émissions acoustiques mesurées selon la norme applicable. (K=3)

Pression acoustique LpA	75 dB(A)
Puissance acoustique LwA	89 dB(A)



**ATTENTION ! Lorsque la pression acoustique dépasse la valeur de 85 dB(A), il est nécessaire de porter des dispositifs individuels de protection de l'ouïe.**

aw (Vibrations)	2,1 m/s <sup>2</sup>	K = 1,5 m/s <sup>2</sup>
-----------------	----------------------	--------------------------

## 11 NETTOYAGE ET ENTRETIEN



**AVERTISSEMENT ! Débranchez toujours la fiche électrique de la prise avant toute opération d'entretien ou de nettoyage.**

Afin d'assurer une longue durée de service sans problème, suivez les conseils ci-dessous :

- Nettoyez le flexible d'eau, le flexible haute pression, la lance d'arrosage et les accessoires avant de les monter.
- Nettoyez les raccords pour en éliminer la poussière et le sable.
- Nettoyez les buses.

Toute réparation doit toujours être effectuée dans un atelier agréé avec des pièces de rechange d'origine.

### 11.1 *Nettoyage du filtre d'arrivée*

- Nettoyez régulièrement le filtre d'arrivée d'eau. Rincez-la à l'eau pour enlever la saleté et les débris.



**ATTENTION : Le fait de ne pas installer le filtre annule la garantie.**

### 11.2 *Nettoyage des événements d'aération*

La machine doit être maintenue propre de manière à laisser l'air de refroidissement circuler librement dans les événements de la machine.

### 11.3 *Lubrification des raccords*

Afin de garantir un raccordement facile et afin que les joints toriques ne sèchent pas ; les raccords doivent être lubrifiés régulièrement.

## 12 RANGEMENT

La machine doit être rangée dans une pièce où il ne gèle pas.

L'eau doit toujours être évacuée de la pompe, du flexible et des accessoires avant leur rangement, comme suit :

1. Arrêtez la machine (Tournez le commutateur marche/arrêt 'O') et détachez le flexible d'eau et la buse.
2. Redémarrez la machine et actionnez la gâchette du pistolet. Laissez la machine fonctionner jusqu'à ce qu'il n'y ait plus d'eau à circuler dans le pistolet.
3. Arrêtez la machine, détachez et enroulez le flexible et le câble.
4. Placez le pistolet, la lance, les buses et les autres accessoires dans les supports correspondants sur la machine. Le crochet peut être utilisé pour le rangement du flexible et du cordon d'alimentation.

Si la machine devait geler par erreur, il sera nécessaire de vérifier qu'elle n'est pas endommagée.



**AVERTISSEMENT : Ne démarrez jamais une machine gelée. Les dégâts du gel ne sont pas couverts par la garantie !**

**13 RECHERCHE DE PANNE**

<b>SYMPTÔME</b>	<b>CAUSE</b>	<b>ACTION RECOMMANDÉE</b>
La machine ne démarre plus	La machine n'est pas branchée	Branchez la machine.
	Prise défectueuse	Essayez une autre prise.
	Câble de rallonge défectueux	Essayez sans le câble de rallonge.
Pression variable	La pompe aspire de l'air	Vérifiez que les flexibles et les raccords sont bien étanches à l'air.
	Valves sales, usées ou collées	Contactez le réparateur le plus proche.
	Alimentation d'eau insuffisante	Augmentez la pression d'eau, vérifiez que le tuyau d'arrosage n'est pas bouché et/ou remplacez-le par un tuyau plus grand.
	Joints de pompe usés	Contactez le réparateur le plus proche.
La machine s'arrête	Tension d'alimentation incorrecte	Vérifiez que la tension d'alimentation correspond à la tension indiquée sur la plaque signalétique.
	Capteur thermique activé	Laissez la machine refroidir pendant 5 minutes.
	Buse partiellement bouchée	Nettoyez la buse à l'aide d'une aiguille et en pulvérisant de l'eau à l'envers dans la buse.
	Augmentation de l'ampérage	Essayez sans le câble de rallonge.
La machine vibre	Air dans le flexible d'arrivée/la pompe	Laissez la machine fonctionner avec la gâchette ouverte jusqu'à la reprise d'une pression de service régulière.
	Alimentation en eau incorrecte	Augmentez la pression d'eau, vérifiez que le tuyau d'arrosage n'est pas bouché et/ou remplacez-le par un tuyau plus grand.
	Buse partiellement bouchée	Nettoyez la buse à l'aide d'une aiguille et en pulvérisant de l'eau à l'envers dans la buse.
	Filtre d'eau colmaté	Nettoyez le filtre.
	Flexible entortillé	Démêlez le flexible.
La machine démarre et s'arrête souvent d'elle-même	Fuite au niveau de la pompe et/ou du pistolet à gâchette	Contactez le réparateur le plus proche.
	Pas d'alimentation en eau	Raccordez la machine à l'arrivée d'eau.
La machine démarre mais l'eau ne sort pas	Filtre d'eau colmaté	Nettoyez le filtre.
	Buse bouchée	Nettoyez la buse à l'aide d'une aiguille et en pulvérisant de l'eau à l'envers dans la buse.

## 14 GARANTIE

- Ce produit est garanti pour une période de 36 mois effective à compter de la date d'achat par le premier utilisateur.
- Cette garantie couvre toutes les défaillances matérielles ou les défauts de fabrication, elle n'inclut pas : les batteries, les chargeurs, les défauts dus à l'usure normale des pièces, telles que les roulements, broches, câbles, fiches ou les accessoires tels que les foreuses, forets, lames de scie, etc. ; les dommages ou les défauts résultant d'une utilisation incorrecte, d'accidents ou de modifications ; ni ne couvre les frais de transport.
- Les dommages et/ou les défauts résultant d'une utilisation incorrecte n'entrent pas non plus dans les clauses de garantie.
- Nous rejetons toute responsabilité pour toute blessure corporelle résultant d'une utilisation inappropriée de l'outil.
- Les réparations ne peuvent être réalisées que par un service après-vente agréé pour les outils Powerplus.
- Vous pouvez obtenir davantage d'informations au numéro 00 32 3 292 92 90.
- Tous les frais de transport doivent toujours être supportés par le client, sauf indication contraire écrite.
- De plus, aucune réclamation ne peut être émise dans le cadre de la garantie si l'endommagement de l'appareil résulte d'une négligence d'entretien ou d'une surcharge.
- Tout dommage résultant d'une pénétration de fluide, d'une pénétration d'une grande quantité de poussière, d'un endommagement volontaire (délibérément ou par grave négligence), d'une utilisation inappropriée (utilisations pour lesquelles l'appareil n'est pas adapté), d'une utilisation incorrecte (par exemple, non-respect des consignes indiquées dans le manuel), d'un montage incorrect, de la foudre, d'une tension incorrecte, n'entre pas dans la garantie. Cette liste n'est pas restrictive.
- L'acceptation des réclamations sous garantie ne peut en aucun cas entraîner la prolongation de la période de garantie ni le début d'une nouvelle période de garantie en cas de remplacement de l'appareil.
- Les appareils ou pièces remplacé(e)s sous garantie sont par conséquent la propriété de Varo NV.
- Nous nous réservons le droit de rejeter toute réclamation dans les cas où l'achat ne peut être vérifié ni lorsqu'il est évident que le produit n'a pas été correctement entretenu. (nettoyage des orifices de ventilation, entretien régulier des balais de charbon, etc.)
- Votre reçu d'achat doit être conservé comme preuve de la date d'achat.
- Votre outil non démonté doit être renvoyé à votre revendeur dans un état de propreté acceptable (dans son coffret moulé par soufflage d'origine le cas échéant), accompagné de votre preuve d'achat.

## 15 ENVIRONNEMENT



Si, après un certain temps, vous décidez de remplacer votre machine, ne vous en débarrassez pas avec les ordures ménagères mais destinez-la à un traitement respectueux de l'environnement.

Les déchets électriques ne peuvent être traités de la même manière que les ordures ménagères ordinaires. Procédez à leur recyclage, là où il existe des installations adéquates. Renseignez-vous à propos des procédés de collecte et de traitement auprès des autorités locales compétentes ou de votre revendeur.

**16 DÉCLARATION DE CONFORMITÉ**

**VARO N.V. - Vic. Van Rompuy N.V.** Joseph Van Instraat 9 - BE2500 Lier - BELGIQUE,  
déclare que:

appareil: Nettoyeur à haute pression  
marque: POWERplus  
modèle: POWXG90500

est en conformité avec les exigences essentielles et les autres dispositions pertinentes des Directives européennes applicables, basées sur l'application des normes européennes harmonisées. Toute modification non autorisée de l'appareil annule cette déclaration.

Directives européennes (y compris, le cas échéant, leurs amendements à la date de la signature) :

2011/65/EU  
2006/42/CE  
2014/30/EU  
2000/14/CE

Annexe V

LwA

Measured	88dB(A)
Guaranteed	89dB(A)

Normes européennes harmonisées (y compris, le cas échéant, leurs amendements à la date de la signature) :

EN60335-1 : 2012  
EN60745-2-79 : 2012  
EN55014-1 : 2017  
EN55014-2 : 2015  
EN IEC 61000-3-2 : 2019  
EN61000-3-3 : 2013

Détenteur de la Documentation technique : Philippe Vankerkhove, VARO – Vic. Van Rompuy N.V.

Le soussigné agit au nom du PDG de l'entreprise,

Ludo Mertens  
Réglementation – Directeur de la conformité  
10/02/2022, Lier - Belgium

<b>1</b>	<b>APPLIANCE</b> .....	<b>3</b>
<b>2</b>	<b>DESCRIPTION (FIG. A-B)</b> .....	<b>3</b>
<b>3</b>	<b>PACKAGE CONTENT LIST</b> .....	<b>3</b>
<b>4</b>	<b>SYMBOLS</b> .....	<b>4</b>
<b>5</b>	<b>GENERAL POWER TOOL SAFETY WARNINGS</b> .....	<b>4</b>
5.1	<i>Working area</i> .....	4
5.2	<i>Electrical safety</i> .....	4
5.3	<i>Personal safety</i> .....	5
5.4	<i>Power tool use and care</i> .....	5
5.5	<i>Service</i> .....	6
<b>6</b>	<b>ADDITIONAL SAFETY INSTRUCTIONS FOR HIGH-PRESSURE CLEANERS</b> .....	<b>6</b>
6.1	<i>Mains power connection</i> .....	7
6.2	<i>Water connection</i> .....	7
6.3	<i>Safety devices</i> .....	7
<b>7</b>	<b>ASSEMBLY</b> .....	<b>7</b>
7.1	<i>Assembly of the gun (Fig. 1)</i> .....	7
7.2	<i>Assembly of the accessory holder (Fig. 2)</i> .....	7
7.3	<i>Assembly hose reel and hose support (Fig. 3)</i> .....	7
7.4	<i>Assembly of storage hook (Fig. 4)</i> .....	8
<b>8</b>	<b>OPERATION</b> .....	<b>8</b>
8.1	<i>Connection of garden hose (Fig. 5)</i> .....	8
8.2	<i>Mounting of high pressure hose (Fig. 6)</i> .....	8
8.3	<i>Mounting turbo nozzle</i> .....	8
8.4	<i>Water connection</i> .....	8
8.5	<i>Start/stop of the machine</i> .....	8
8.6	<i>Adjustable nozzle (Fig. 8)</i> .....	9
8.7	<i>Rotate The Gun (Fig. 9)</i> .....	9
8.8	<i>Patio Cleaner</i> .....	9
8.9	<i>Detergent dispenser</i> .....	9
<b>9</b>	<b>TECHNICAL DATA</b> .....	<b>9</b>

<b>10</b>	<b>NOISE</b> .....	<b>10</b>
<b>11</b>	<b>MAINTENANCE AND CLEANING</b> .....	<b>10</b>
11.1	<i>Cleaning of inlet filter</i> .....	10
11.2	<i>Cleaning of air vents</i> .....	10
11.3	<i>Greasing of couplings</i> .....	10
<b>12</b>	<b>STORAGE</b> .....	<b>10</b>
<b>13</b>	<b>TROUBLE SHOOTING</b> .....	<b>11</b>
<b>14</b>	<b>WARRANTY</b> .....	<b>12</b>
<b>15</b>	<b>ENVIRONMENT</b> .....	<b>12</b>
<b>16</b>	<b>DECLARATION OF CONFORMITY</b> .....	<b>13</b>

# HIGH PRESSURE WASHER 2200W POWXG90500

## 1 APPLIANCE

Your high pressure cleaner has been designed for outdoors cleaning. Cleaning of: machines, vehicles, structures, tools, facades, terraces, gardening tools,...



**WARNING! Read this manual and general safety instructions carefully before using the appliance, for your own safety. Your power tool should only be passed on together with these instructions.**

## 2 DESCRIPTION (FIG. A-B)

- |                         |                            |
|-------------------------|----------------------------|
| 1. Water inlet coupling | 10. Lance                  |
| 2. Storage hook         | 11. Adjustable Nozzle      |
| 3. Water outlet         | 12. Hose lock button Gun   |
| 4. Switch               | 13. Patio Cleaner          |
| 5. Trolley handle       | 14. Turbo nozzle           |
| 6. Gun holder           | 15. Detergent dispenser    |
| 7. High pressure hose   | 16. Hose reel              |
| 8. Trigger gun          | 17. Brush                  |
| 9. Trigger lock         | 18. Extended lance for gun |

## 3 PACKAGE CONTENT LIST

- Remove all packing materials
- Remove remaining packaging and transit supports (if existing)
- Check the completeness of the packing content
- Check the appliance, the power cord, the power plug and all accessories for transportation damages.
- Keep the packaging materials as far as possible till the end of the warranty period. Dispose it into your local waste disposal system afterwards.



**WARNING Packing materials are no toys! Children must not play with plastic bags! Danger of suffocation!**

- |                           |                    |
|---------------------------|--------------------|
| 1x high pressure washer   | 1x manual          |
| 1x spray gun              | 1x patio cleaner   |
| 1x extended lance for gun | 1x turbo nozzle    |
| 1x adjustable nozzle      | 1x cleaning needle |
| 1x water inlet connector  | 1 x Brush          |
| 1x 8m pressure hose       |                    |













**When parts are missing or damaged, please contact your dealer.**



## 4 SYMBOLS

The following symbols are used in this manual and/or on the machine:

	The jet must not be directed at persons, pets, live electrical equipment or the appliance itself.		In accordance with essential safety standards of applicable European directives
	Class II - The machine is double insulated; Earthing wire is therefore not necessary.		Read manual before use
	Denotes risk of personal injury or damage to the tool.		Electrical products must not be disposed with the domestic waste.
	Important information		Wear eye protection
	Wear noise protection		Wear gloves

## 5 GENERAL POWER TOOL SAFETY WARNINGS

Read all safety warnings and instructions. Failure to heed warnings and follow instructions may result in electric shock, fire and/or serious injury. Keep safety warnings and instructions for future reference. The term "power tool" in the safety warnings refers to your mains-operated (corded) power tool or battery-operated (cordless) power tool.

### 5.1 Working area

- Keep working area clean and well lit. Untidy and dark areas can lead to accidents.
- Do not operate power tools in potentially explosive surroundings, for example, in the presence of inflammable liquids, gases or dust. Power tools create sparks which may ignite the dust or fumes.
- Keep children and bystanders at a distance when operating a power tool. Distractions can cause you to lose control of it.

### 5.2 Electrical safety



**Always check that the power supply corresponds to the voltage on the rating plate.**

- Power tool plugs must match the outlet. Never modify the plug in any way. Do not use adapter plugs with earthed power tools. Unmodified plugs and matching outlets will reduce the risk of a lethal electric shock.
- Avoid body contact with earthed surfaces such as pipes, radiators, kitchen ranges and refrigerators. There is an increased risk of a lethal electric shock if your body is earthed .

- Do not expose power tools to rain or wet conditions. If water gets inside a power tool, it will increase the risk of a lethal electric shock.
- Do not damage the cord. Never use the cord for carrying, pulling or unplugging the power tool. Keep the cord away from heat, oil, sharp edges or moving parts. Damaged or entangled cords increase the risk of a lethal electric shock.
- When operating a power tool outdoors, use an extension cable suitable for outdoor use. Using a cord suitable for outdoor use reduces the risk of a lethal electric shock.
- If operating a power tool in a damp location is unavoidable, use a power supply protected by a residual current device (RCD). Using an RCD reduces the risk of a lethal electric shock.

### **5.3 Personal safety**

- Stay alert, watch what you are doing and use common sense when operating a power tool. Do not use a power tool when you are tired or under the influence of drugs, alcohol or medication. A moment of inattention when operating a power tool may result in serious personal injury.
- Use safety equipment. Always wear eye protection. Using safety equipment such as a dust mask, non-skid safety shoes, a hard hat, or hearing protection whenever it is needed will reduce the risk of personal injury.
- Avoid accidental starts. Ensure the switch is in the off position before inserting the plug. Carrying power tools with your finger on the switch or plugging in power tools when the switch is in the on position makes accidents more likely.
- Remove any adjusting keys or spanners before turning on the power tool. A spanner or key left attached to a rotating part of the power tool may result in personal injury.
- Do not reach out too far. Keep your feet firmly on the ground at all times. This will enable you retain control over the power tool in unexpected situations.
- Dress properly. Do not wear loose clothing or jewellery. Keep your hair, clothing and gloves away from the power tool. Loose clothes, jewellery or long hair can become entangled in the moving parts.
- If there are devices for connecting dust extraction and collection facilities, please ensure that they are attached and used correctly. Using such devices can reduce dust-related hazards.

### **5.4 Power tool use and care**

- Do not expect the power tool to do more than it can. Use the correct power tool for what you want to do. A power tool will achieve better results and be safer if used in the context for which it was designed.
- Do not use the power tool if the switch cannot turn it on and off. A power tool with a broken switch is dangerous and must be repaired.
- Disconnect the plug from the power source before making adjustments, changing accessories, or storing power tools. Such preventive safety measures reduce the risk of starting the power tool accidentally.
- Store power tools, when not in use, out of the reach of children and do not allow people who are not familiar with the power tool or these instructions to operate it. Power tools are potentially dangerous in the hands of untrained users.
- Maintenance. Check for misalignment or jammed moving parts, breakages or any other feature that might affect the operation of the power tool. If it is damaged, the power tool must be repaired. Many accidents are caused by using poorly maintained power tools.
- Keep cutting tools sharp and clean. Properly maintained cutting tools with sharp cutting edges are less likely to jam and are easier to control.
- Use the power tool, accessories and cutting tools, etc., in accordance with these instructions and in the manner intended for the particular type of power tool, taking into account the working conditions and the work which needs to be done. Using a power tool in ways for which it was not intended can lead to potentially hazardous situations.

**5.5 Service**

- Your power tool should be serviced by a qualified specialist using only standard spare parts. This will ensure that it meets the required safety standards.

**6 ADDITIONAL SAFETY INSTRUCTIONS FOR HIGH-PRESSURE CLEANERS**

- The appliance is designed solely for outdoor private use and NOT for commercial use. Please keep it away from heat, direct sunlight, moisture and rain, frost and sharp edges.
- Do not let people who have not been trained in the use of a high pressure washer nor read the instruction manual operate the machine!
- High pressure cleaners shall not be used by children or untrained personnel.
- Children should be supervised to ensure that they do not play with the appliance.
- Before starting up your machine please check it carefully for any defects. If you find any, do not start up your machine and contact your local distributor.
- Check especially the insulation of the electric cable should be faultless and without any cracks. If the electric cable is damaged, an authorized local service centre should replace it.



**WARNING: High pressure jets can be dangerous if subject to misuse. The jet must not be directed at persons, live electrical equipment or the appliance itself.**



**WARNING: Do not use the appliance within range of persons unless they wear protective clothing.**

- Do not direct the jet against yourself or others in order to clean clothes or foot-wear.
- Hold the spray lance firmly with both hands.
- The operator and anyone in the immediate vicinity of the site of cleaning should take action to protect them from being struck by debris dislodged during operation.
- Wear goggles and protection clothes during operation.
- Disconnect from electrical power supply before carrying out user maintenance.
- To ensure appliance safety, use only original spare parts from the manufacturer or approved by the manufacturer.
- Do not use the appliance if a supply cord or important parts of appliance are damaged, e.g. safety device, high pressure hose and trigger gun.
- Do not use the appliance with wet hands. If the appliance is humid or wet, unplug it immediately. Do not put it in water.
- Tires and tire valves may be damaged by the high-pressure jet and then burst.
- Never use the machine in an environment where there could be a danger of explosion.
- It is not allowed to clean asbestos- containing surfaces with high pressure.
- This high pressure washer must not be used at temperatures below 0°C

**WARNING: High pressure hoses, fittings and couplings are important for the safety of the appliance. Use only hoses, fittings and couplings recommended by the manufacturer.**



**WARNING: Inadequate extension cables can be dangerous. Cables on reels should always be completely unwinded to prevent the cable from overheating.**

- If an extension cable is used, the plug and the socket must be waterproof and comply with the below-mentioned requirements for length and cable dimensions.
  - 1.0 mm<sup>2</sup> max. 12.5 m
  - 1.5 mm<sup>2</sup> max. 20 m
- If the electric cable is damaged, it must be replaced by the manufacturer or his service agent or similarly qualified person in order to avoid a hazard.

### 6.1 Mains power connection

The following should be observed when connecting the high pressure washer to the electric installation:

- The electric supply connection shall be made by a qualified electrician and comply with IEC 60364-1
- It is recommended that the electric supply to this appliance should include either a residual current device that will interrupt the supply if the leakage current to earth exceeds 30 mA for 30 ms.

### 6.2 Water connection

- Connection to the public mains according to regulations.
- Inlet hose can be connected to the water mains with a max. inlet pressure of 12 bars.



This high pressure washer is in Europe only allowed to be connected with the drinking water mains, when an appropriate mains backflow preventer has been installed, Type BA according to EN 1717. The length of the hose between the backflow preventer and the high pressure washer must be at least 10 metres to absorb possible pressure peaks (min diameter ½ inch).

- As soon as water has flown through the BA valve, this water is not considered to be drinking water any more.



**IMPORTANT! Only use water without any impurities. If there is a risk of sand particles in the inlet water (i.e. from your own well), an additional filter should be mounted.**

### 6.3 Safety devices

- The unloader valve can reduce pressure if it exceeds pre-set values.
- Locking device on trigger gun (9): The trigger gun (8) features a locking device (9). When the knob is activated, the trigger gun (8) cannot be operated.
- A thermal sensor protects the motor against overloading. The machine will restart after a few minutes when the thermal sensor has cooled.

## 7 ASSEMBLY

This section will explain in details how to make your high pressure washer ready for use.

### 7.1 Assembly of the gun (Fig. 1)

- Insert the adjustable spray nozzle(K) into the gun. Push and turn the adjustable nozzle clockwise onto the gun(J) until hand tight to lock it in place. When the pieces are joined properly, you cannot separate the two components by pulling straight out on the adjustable nozzle. All attachments must be inserted into the gun for proper use.

### 7.2 Assembly of the accessory holder (Fig. 2)

- Screw the accessory holder tight to the main body.

### 7.3 Assembly hose reel and hose support(Fig. 3)

- Screw the hose reel to the hose reel support
- Then install the hose reel handle to the hose reel with a 'click'
- And screw the hose reel support to the main body.

**7.4 Assembly of storage hook (Fig. 4)**

- Slide the power cord hook and gun holder tight to the main body.

**8 OPERATION****8.1 Connection of garden hose (Fig. 5)**

- Before attaching the water inlet connector to the pressure washer remove the plastic cap.
- Attach the hose connector (with built-in filter) to pressure washer.
- Connect the garden hose with a standard quick coupling

**8.2 Mounting of high pressure hose (Fig. 6)**

1. Attach the high pressure hose to the trigger gun.
2. Detach the high pressure hose by pressing button (B)

**8.3 Mounting turbo nozzle**

1. Place the turbo nozzle/patio cleaner into the trigger gun
2. When inserted turn it. Caution: Make sure the lance is properly fixed to the gun

**8.4 Water connection**

An ordinary 1/2" garden hose of min. 10 m and max. 25 m will be suitable.



**IMPORTANT! Only use water without any impurities. If there is a risk of sand particles in the inlet water (i.e. from your own well), an additional filter should be mounted.**

1. Let the water run through the water hose before connecting it to the machine to prevent sand and dirt from penetrating the machine. Note: Check that the filter is fitted in the water inlet pipe and that it is not clogged up.
2. Connect the water hose to the water supply by means of the quick connector (inlet water, max. pressure: 12 bar, max. temperature: 50°C).
3. Turn on the water.

**8.5 Start/stop of the machine**

The trigger gun and lance is affected by a thrust during operation - therefore always hold it firmly with both hands.



**IMPORTANT: Point the nozzle at the ground.**



**This high pressure cleaner is equipped with an automatically start/stop system, based on waterpressure.**

1. Check that the machine is in upright position. NOTE: Do not place the machine in high grass!
2. Release the trigger lock
3. Activate the trigger of the trigger gun and let the water run until all air has escaped from the water hose.
4. Turn the Start/stop switch to the right
5. Activate the trigger of the trigger gun.
6. Always adjust the distance and thus the pressure of the nozzle to the surface, which is to be cleaned.

Do not cover the machine during operation or use it in a room without adequate ventilation!

NOTE: If the machine is left or not used for 5 minutes, it must be switched off on the start/stop switch (4) "O":

1. Turn the start/stop switch to the left "O".
2. Disconnect the electrical plug from the socket.
3. Shut off the water supply and activate the trigger of the trigger gun to relieve the machine of pressure.
4. Lock the trigger gun. (Fig. 7)

When releasing the trigger of the trigger gun, the machine automatically stops. The machine will start again when you re- activate the trigger gun.

### 8.6 Adjustable nozzle (Fig. 8)

The pressure for the adjustable nozzle can be adjusted by tuning it.



**WARNING: Do not do this under operation to avoid that the hand hits the jet.**

### 8.7 Rotate The Gun (Fig. 9)

The gun rotating will adjust your cleaning angle during a full fan spray pattern , to make every user find its most comfortable and efficient cleaning position. Push the button to "unlock" side, the rotating function will be opened. And push the button to "unlock" side if you don't need this function .

### 8.8 Patio Cleaner

The patio cleaner is a powerful accessory for cleaning patio, driveways, etc.

Attach the Patio Cleaner to the lance.


NOTE: Do not use the Patio Cleaner as a broom but let it surf smoothly over the surface


### 8.9 Detergent dispenser



**The pressure cleaner will dispense detergent at low pressure. Use the adjustable spray nozzle to rinse clean.**

The built-in detergent dispenser will allow you to apply many forms of liquid detergent onto the work surface. Detergent application happens at low-pressure only. Insert the adjustable nozzle

onto the gun, and turn it to end of "  ", so that the pressure washer is in low-pressure mode (Fig. 10). Remove the cap on the detergent reservoir and fill with liquid detergent only (Fig. 11). Do not put any water into the reservoir. The pressure washer will mix water and detergent automatically. When finished applying the detergent to the work surface, turn it to

end of "  " of the adjustable nozzle and spray off the detergent by using the high-pressure spray (Fig 10). In high-pressure mode, the pressure washer will not dispense detergent.

## 9 TECHNICAL DATA

	<b>POWXG90500</b>
Motor TYPE	Brush motor
Pressure (Mpa)	12
Max. Pressure (Mpa)	17
Voltage	220-240 V / 50Hz
Power	2200 W
Flow	7,5 L/min
Water temperature	Max 50°C
Weight	9,0 kg

**10 NOISE**

Noise emission values measured according to relevant standard. (K=3)

Acoustic pressure level LpA 75 dB(A)

Acoustic power level LwA 89 dB(A)



**ATTENTION! Wear hearing protection when sound pressure is over 85 dB(A).**

aw (Vibration)

2,1 m/s<sup>2</sup>

K = 1,5 m/s<sup>2</sup>

**11 MAINTENANCE AND CLEANING**

**WARNING! Always disconnect the electrical plug from the socket prior to maintenance or cleaning.**

To ensure a long and problem free working life, please take the following advice:

- Wash out water hose, high pressure hose, spray lance and accessories before mounting
- Clean the connectors of dust and sand.
- Rinse the detergent spraying attachment after use.
- Clean the nozzles.

Any repair should always be made in an authorized workshop with original spare parts

**11.1 Cleaning of inlet filter**

- Clean the water inlet filter regularly Flush with water to remove dirt and debris.



**CAUTION: Failure to fit the filter will invalidate the warranty**

**11.2 Cleaning of air vents**

The machine should be kept clean so as to let cooling air pass freely through the machine vents.

**11.3 Greasing of couplings**

To ensure an easy connection and that o-rings do not dry up; the couplings should be greased regularly.

**12 STORAGE**

The machine should be stored in a frost-free room!

Pump, hose and accessories should always be emptied of water prior to storing as follows:

1. Stop the machine (turn the start/stop switch "O" and detach water hose and nozzle.
2. Restart the machine and activate the trigger of the trigger gun. Let the machine run until no more water runs through the trigger gun
3. Stop the machine, unplug and wind up hose and cable.
4. Place trigger gun, lance, nozzles and other accessories in the holders of the machine.  
The hook can be used for storage of the hose and cord

Should the machine by mistake be frozen, it will be necessary to check it for damage.



**WARNING: Never start up a frozen machine. Frost damages are not covered by the guarantee!**

**13 TROUBLE SHOOTING**

<b>SYMPTOM</b>	<b>CAUSE</b>	<b>RECOMMENDED ACTION</b>
Machine refuses to start	Machine not plugged in	Plug in machine.
	Defective socket	Try another socket.
	Defective extension cable	Try without the extension cable.
Fluctuating pressure	Pump is sucking air	Check that hoses and connections are airtight.
	Valves dirty, worn out or stuck	Contact your nearest service centre
	Water supply not sufficient	Increase water pressure, check for blockage of garden hose and/or change to bigger hose.
	Pump seals worn	Contact your nearest service centre
Machine stops	Incorrect mains voltage	Check that the mains voltage corresponds to specification on the name plate
	Thermal sensor activated	Leave the machine for 5 minutes to cool down
	Nozzle partially blocked	Clean the nozzle with a needle and by spraying water backwards through the nozzle
	Amperage increase	Try without the extension cable.
Machine pulsating	Air in inlet hose/pump	Allow machine to run with open trigger until regular working pressure resumes.
	Inadequate supply of mains water	Increase water pressure, check for blockage of garden hose and/or change to bigger hose.
	Nozzle partially blocked	Clean the nozzle with a needle and by spraying water backwards through the nozzle
	Water filter blocked	Clean the filter
	Hose kinked	Straighten out hose.
Machine often starts and stops by itself	Pump and/or trigger gun is leaking	Contact your nearest service centre
	No water supply	Connect inlet water.
Machine starts but no water comes out	Water filter blocked	Clean the filter
	Nozzle blocked	Clean the nozzle with a needle and by spraying water backwards through the nozzle



**14 WARRANTY**

- This product is warranted as provided by law for a 36 months period effective from the date of purchase by the first user.
- This warranty covers all material or production flaws excluding : batteries, chargers, defective parts subject to normal wear & tear such as bearings, brushes, cables, and plugs, or accessories such as drills, drill bits, saw blades, etc. ; damage or defects resulting from maltreatment, accidents or alterations; nor the cost of transportation.
- Damage and/or defects resulting from inappropriate use also do not fall under the warranty provisions.
- We also disclaim all liability for any bodily injury resulting from inappropriate use of the tool.
- Repairs may only be carried out by an authorised customer service centre for Powerplus tools.
- You can always obtain more information at the number 00 32 3 292 92 90.
- Any transportation costs shall always be borne by the customer, unless agreed otherwise in writing.
- At the same time, no claim can be made on the warranty if the damage of the device is the result of negligent maintenance or overload.
- Definitely excluded from the warranty is damage resulting from fluid permeation, excessive dust penetration, intentional damage (on purpose or by gross carelessness), inappropriate usage (use for purposes for which the device is not suitable), incompetent usage (e.g. not following the instructions given in the manual), inexpert assembly, lightning strike, erroneous net voltage. This list is not exhaustive.
- Acceptance of claims under warranty can never lead to the prolongation of the warranty period nor commencement of a new warranty period in case of a device replacement.
- Devices or parts which are replaced under the warranty therefore remain the property of Varo NV.
- We reserve the right to reject a claim whenever the purchase cannot be verified or when it is clear that the product has not been properly maintained. (Clean ventilation slots, carbon brushes serviced regularly, etc.).
- Your purchase receipt must be kept as proof of date of purchase.
- Your appliance must be returned undismantled to your dealer in an acceptably clean state, (in its original blow-moulded case if applicable to the unit), accompanied by proof of purchase.

**15 ENVIRONMENT**

Should your appliance need replacement after extended use, do not discard it with the household rubbish but dispose of it in an environmentally safe way. Waste produced by electrical machine items should not be handled like normal household rubbish. Please recycle where recycle facilities exist. Check with your Local Authority or retailer for recycling advice.

**16 DECLARATION OF CONFORMITY**

**VARO N.V. - Vic. Van Rompuy N.V.** Joseph Van Instraat 9 - BE2500 Lier - BELGIUM,  
declares that,

product : High Pressure Washer  
trade mark : POWERplus  
model : POWXG90500

is in conformity with the essential requirements and other relevant provisions of the applicable European Directives, based on the application of European harmonized standards. Any unauthorized modification of the apparatus voids this declaration.

European Directives (including, if applicable, their amendments up to the date of signature);

2011/65/EU

2006/42/EC

2014/30/EU

2000/14/EC

Annex V

LwA

Measured

88dB(A)

Guaranteed

89dB(A)

European harmonized standards (including, if applicable, their amendments up to the date of signature);

EN60335-1 : 2012

EN60745-2-79 : 2012

EN55014-1 : 2017

EN55014-2 : 2015

EN IEC 61000-3-2 : 2019

EN61000-3-3 : 2013

Keeper of the Technical Documentation : Philippe Vankerkhove, VARO – Vic. Van Rompuy N.V.

The undersigned acts on behalf of the company CEO,

Ludo Mertens

Regulatory Affairs – Compliance Manager

10/02/2022, Lier - Belgium

<b>1</b>	<b>EINSATZBEREICH</b> .....	<b>3</b>
<b>2</b>	<b>BESCHREIBUNG DER TEILE (ABB. A-B)</b> .....	<b>3</b>
<b>3</b>	<b>VERZEICHNIS DES VERPACKUNGSGEHÄLTES</b> .....	<b>3</b>
<b>4</b>	<b>ERKLÄRUNG DER SYMBOLE</b> .....	<b>4</b>
<b>5</b>	<b>ALLGEMEINE SICHERHEITSHINWEISE FÜR ELEKTROWERKZEUGE</b> .....	<b>4</b>
5.1	<i>Arbeitsplatz</i> .....	4
5.2	<i>Elektrische Sicherheit</i> .....	4
5.3	<i>Sicherheit von Personen</i> .....	5
5.4	<i>Der Gebrauch und die Pflege von Elektrogeräten</i> .....	5
5.5	<i>Wartung</i> .....	6
<b>6</b>	<b>ZUSÄTZLICHE SICHERHEITSHINWEISE FÜR ELEKTRISCH BETRIEBENE HOCHDRUCKREINIGER</b> .....	<b>6</b>
6.1	<i>Anschluss an die Stromversorgung</i> .....	7
6.2	<i>Anschluss an die Wasserversorgung</i> .....	7
6.3	<i>Sicherheitsvorrichtungen</i> .....	8
<b>7</b>	<b>MONTAGE</b> .....	<b>8</b>
7.1	<i>Montage des Auslösers (Abb. 1)</i> .....	8
7.2	<i>Montage der Zubehörhalterung (Abb. 2)</i> .....	8
7.3	<i>Montage der Schlauchtrommel und -halterung (Abb. 3)</i> .....	8
7.4	<i>Kabelschlaufe anbringen (Abb. 4)</i> .....	8
<b>8</b>	<b>BEDIENUNG</b> .....	<b>8</b>
8.1	<i>Gartenschlauch anschließen (Abb. 5)</i> .....	8
8.2	<i>Hochdruckschlauch anschließen (Abb. 6)</i> .....	8
8.3	<i>Turbodüse anbauen</i> .....	8
8.4	<i>Wasseranschluss</i> .....	9
8.5	<i>Gerät starten/stoppen</i> .....	9
8.6	<i>Einstellbare Düse (Multi) (Abb. 8)</i> .....	9
8.7	<i>Auslöser drehen (Abb. 9)</i> .....	9
8.8	<i>Terrassenreiniger</i> .....	10
8.9	<i>Reinigungsmittelflasche</i> .....	10

<b>9</b>	<b>TECHNISCHE DATEN</b> .....	<b>10</b>
<b>10</b>	<b>GERÄUSCHEMISSION</b> .....	<b>10</b>
<b>11</b>	<b>REINIGUNG UND WARTUNG</b> .....	<b>11</b>
11.1	<i>EingangsfILTER reinigen</i> .....	11
11.2	<i>Lüftungsschlitze reinigen</i> .....	11
11.3	<i>Kupplungen schmieren</i> .....	11
<b>12</b>	<b>LAGERUNG</b> .....	<b>11</b>
<b>13</b>	<b>FEHLERANALYSE UND FEHLERBESEITIGUNG</b> .....	<b>12</b>
<b>14</b>	<b>GARANTIE</b> .....	<b>13</b>
<b>15</b>	<b>UMWELT</b> .....	<b>13</b>
<b>16</b>	<b>KONFORMITÄTSERKLÄRUNG</b> .....	<b>14</b>

# HOCHDRUCKREINIGER 2200 W POWXG90500

## 1 EINSATZBEREICH

Dieser Hochdruckreiniger ist für Reinigungsarbeiten im Freien ausgelegt. Dazu gehört die Reinigung von Maschinen, Kraftfahrzeugen, Strukturen, Geräten, Fassaden, Terrassen, Gartengeräten usw.



**WARNHINWEIS!** Bitte lesen Sie vor der Inbetriebnahme des Geräts zu Ihrer eigenen Sicherheit dieses Handbuch und die allgemeinen Sicherheitshinweise gründlich durch. Wenn Sie das Gerät Dritten überlassen, legen Sie diese Gebrauchsanweisung immer bei.

## 2 BESCHREIBUNG DER TEILE (ABB. A-B)

- |                              |   |
|------------------------------|---|
| 1. Kupplung Wasserversorgung | 10. Schaft für Düsenelement (Lanze)     |
| 2. Kabelschlaufe             | 11. Einstellbare Düse (Multi)           |
| 3. Wasserausgang             | 12. Schlauchsperrung Auslöser           |
| 4. Ein-/Aus-Schalter         | 13. Terrassenreiniger                   |
| 5. Fahrgriff (Trolley)       | 14. Turbo-Düse                          |
| 6. Halterung des Auslösers   | 15. Integrierte Reinigungsmittelflasche |
| 7. Hochdruckschlauch         | 16. Schlauchrolle                       |
| 8. Auslöser                  | 17. Bürste                              |
| 9. Sperre des Auslösers      | 18. Verlängerung (Lanze) für Auslöser   |

## 3 VERZEICHNIS DES VERPACKUNGSIHHALTS

- Entfernen Sie das Verpackungsmaterial.
- Entfernen Sie die Verpackungs-/ und Transportsicherungen (falls vorhanden).
- Überprüfen Sie, ob der Lieferumfang vollständig ist.
- Kontrollieren Sie das Gerät, das Netzkabel, den Netzstecker und die Zubehörteile auf Transportschäden.
- Bewahren Sie die Verpackung nach Möglichkeit bis zum Ablauf der Garantiezeit auf. Danach entsorgen Sie diese bitte umweltgerecht.



**WARNHINWEIS:** Verpackungsmaterial ist kein Kinderspielzeug! Kinder dürfen nicht mit Kunststoffbeuteln spielen! Es besteht Erstickungsgefahr!


- |                                      |                      |
|--------------------------------------|----------------------|
| 1x Hochdruckreiniger                 | 1x Bediener-Handbuch |
| 1x Spritzpistole                     | 1x Terrassenreiniger |
| 1x Verlängerung (Lanze) für Auslöser | 1x Turbo-Düse        |
| 1x Einstellbare Düse (Multi)         | 1x Reinigungsnadel   |
| 1x Wasseranschluss                   | 1x Bürste            |
| 1x Druckschlauch 8 m lang            |                      |



Wenn Teile fehlen oder beschädigt sind, wenden Sie sich bitte an Ihren Händler.

## 4 ERKLÄRUNG DER SYMBOLE

In dieser Anleitung und/oder auf dem Gerät werden folgende Symbole verwendet:

	Der Strahl darf nicht auf Personen oder Tiere, auf unter Strom stehende Teile oder das Gerät selbst gerichtet werden.		Übereinstimmung mit den jeweils maßgeblichen EU-Sicherheitsrichtlinien.
	Klasse II - Doppelisolierung - Es wird kein geerdeter Stecker benötigt.		Vor Gebrauch Bedienungsanleitung lesen.
	Warnhinweis: Verletzungsgefahr oder mögliche Beschädigung des Geräts.		Schutzbrille tragen
	Gehörschutz tragen		Handschuhe tragen

## 5 ALLGEMEINE SICHERHEITSHINWEISE FÜR ELEKTROWERKZEUGE

Lesen Sie alle Sicherheitshinweise und Anweisungen gut durch. Die Nichtbeachtung der Sicherheitshinweise und Anweisungen können einen Stromschlag, Brand und/oder schwere Verletzungen verursachen. Bewahren Sie alle Sicherheitshinweise und Anweisungen zur späteren Einsicht auf. Der in den Sicherheitshinweisen verwendete Begriff "Elektrowerkzeug" bzw. "Elektrogerät" bezieht sich auf netzbetriebene Elektrowerkzeuge (mit Netzkabel) und auf akkubetriebene Elektrowerkzeuge (ohne Netzkabel).

### 5.1 Arbeitsplatz

- Halten Sie Ihren Arbeitsbereich sauber und gut beleuchtet. Unordnung oder dunkle Arbeitsbereiche können zu Unfällen führen.
- Arbeiten Sie mit dem Gerät nicht in explosionsgefährdeter Umgebung, wie zum Beispiel mit brennbaren Flüssigkeiten, Gasen oder bei Staubentwicklung. Elektrogeräte erzeugen Funken, die den Staub oder die Dämpfe entzünden können.
- Halten Sie Kinder und andere Personen während der Benutzung des Geräts fern. Bei Ablenkung können Sie die Kontrolle über das Gerät verlieren.

### 5.2 Elektrische Sicherheit



**Die auf dem Typenschild angegebene Voltzahl muss der tatsächlichen Versorgungsspannung (Volt) entsprechen.**

- Der Netzstecker des Geräts muss in die Steckdose passen. Der Stecker darf in keiner Weise verändert werden. Verwenden Sie keine Adapterstecker gemeinsam mit schutzgeerdeten Elektrogeräten. Unveränderte Stecker und passende Steckdosen verringern das Risiko eines elektrischen Schlags.
- Vermeiden Sie Körperkontakt mit geerdeten Oberflächen, wie von Rohren, Heizungen, Herden und Kühlschränken. Es besteht ein erhöhtes Risiko durch elektrischen Schlag, wenn Ihr Körper geerdet ist.
- Halten Sie Elektrogeräte von Regen oder Nässe fern. Das Eindringen von Wasser in ein Elektrogerät erhöht das Risiko eines elektrischen Schlags.

- Zweckentfremden Sie das Kabel nicht, um das Elektrogerät zu tragen, aufzuhängen oder um den Stecker aus der Steckdose zu ziehen. Halten Sie das Kabel fern von Hitze, Öl, scharfen Kanten oder sich bewegenden Geräteteilen. Beschädigte oder verwickelte Kabel erhöhen das Risiko eines elektrischen Schlags.
- Wenn Sie mit einem Elektrogerät im Freien arbeiten, verwenden Sie nur Verlängerungskabel, die auch für den Außenbereich geeignet sind. Die Anwendung eines für den Außenbereich geeigneten Verlängerungskabels verringert das Risiko eines elektrischen Schlags.
- Wenn der Betrieb des Elektrogeräts in feuchter Umgebung nicht vermeidbar ist, verwenden Sie einen Fehlerstromschutzschalter. Der Einsatz eines Fehlerstromschutzschalters vermindert das Risiko eines elektrischen Schlags.

### **5.3 Sicherheit von Personen**

- Seien Sie aufmerksam, achten Sie darauf, was Sie tun, und gehen Sie mit Bedacht an die Arbeit mit einem Elektrogerät. Benutzen Sie kein Elektrogerät, wenn Sie müde sind oder unter dem Einfluss von Drogen, Alkohol oder Medikamenten stehen. Ein Moment der Unachtsamkeit beim Gebrauch des Elektrogeräts kann zu schweren Verletzungen führen.
- Tragen Sie persönliche Schutzausrüstung und immer eine Schutzbrille. Das Tragen persönlicher Schutzausrüstung, wie Staubmaske, rutschfeste Sicherheitsschuhe, Schutzhelm oder Ohrenschutz, je nach Art und Einsatz des Elektrogeräts, verringert das Verletzungsrisiko.
- Vermeiden Sie eine unbeabsichtigte Inbetriebnahme. Vergewissern Sie sich, dass das Elektrogerät ausgeschaltet ist, bevor Sie es an die Stromversorgung und/oder den Akku anschließen, es aufnehmen oder tragen. Wenn Sie beim Tragen des Elektrogeräts den Finger am Schalter haben oder das Gerät eingeschaltet an die Stromversorgung anschließen, kann dies zu Unfällen führen.
- Entfernen Sie Einstellwerkzeuge oder Schraubenschlüssel, bevor Sie das Elektrogerät einschalten. Ein Werkzeug oder Schlüssel, der sich in einem drehenden Geräteteil befindet, kann zu Verletzungen führen.
- Vermeiden Sie eine nicht normale Körperhaltung. Sorgen Sie für einen sicheren Stand, und halten Sie jederzeit das Gleichgewicht. Dadurch können Sie das Elektrogerät in unerwarteten Situationen besser kontrollieren.
- Tragen Sie geeignete Kleidung. Tragen Sie keine weite Kleidung oder Schmuck. Halten Sie Haare, Kleidung und Handschuhe fern von sich bewegenden Teilen. Lockere Kleidung, Schmuck oder lange Haare können von sich bewegenden Teilen erfasst werden.
- Wenn Staubabsaug- und -auffangeinrichtungen montiert werden können, vergewissern Sie sich, dass diese angeschlossen sind und richtig verwendet werden. Die Verwendung einer Staubabsaugung kann Gefährdungen durch Staub verringern.

### **5.4 Der Gebrauch und die Pflege von Elektrogeräten**

- Überlasten Sie das Gerät nicht. Verwenden Sie für Ihre Arbeit das dafür geeignete Elektrogerät. Mit dem passenden Elektrogerät arbeiten Sie besser und sicherer im angegebenen Leistungsbereich.
- Benutzen Sie kein Elektrogerät, dessen Schalter defekt ist. Ein Elektrogerät, das sich nicht mehr ein- oder ausschalten lässt, ist gefährlich und muss repariert werden.
- Nehmen Sie den Netzstecker von der Steckdose ab und/oder entfernen Sie den Akku, bevor Sie Geräteeinstellungen vornehmen, Zubehörteile wechseln oder das Gerät weglegen. Diese Vorsichtsmaßnahme verhindert den unbeabsichtigten Start des Elektrogeräts.
- Bewahren Sie unbenutzte Elektrogeräte außerhalb der Reichweite von Kindern auf. Lassen Sie Personen, die mit diesem Gerät nicht vertraut sind oder diese Anweisungen nicht gelesen haben, es nicht benutzen. Elektrogeräte sind gefährlich, wenn sie von unerfahrenen Personen benutzt werden.

- Warten Sie Elektrogeräte sorgfältig. Kontrollieren Sie, ob bewegliche Teile einwandfrei funktionieren und nicht klemmen, ob Teile gebrochen oder so beschädigt sind, dass die Funktion des Elektrogeräts beeinträchtigt ist. Lassen Sie beschädigte Teile vor dem Einsatz des Geräts reparieren. Viele Unfälle haben ihre Ursache in schlecht gewarteten Elektrogeräten.
- Halten Sie Schneidwerkzeuge scharf und sauber. Sorgfältig gepflegte Schneidwerkzeuge mit scharfen Schneidkanten verklemmen sich weniger und sind leichter zu führen.
- Verwenden Sie das Elektrogerät, das Zubehör, die Einsatzwerkzeuge usw. entsprechend diesen Anweisungen. Berücksichtigen Sie dabei die Arbeitsbedingungen und die auszuführende Tätigkeit. Der Gebrauch von Elektrogeräten für andere als die vorgesehenen Anwendungen kann zu gefährlichen Situationen führen.

### 5.5 *Wartung*

- Lassen Sie Ihr Elektrogerät nur von qualifiziertem Fachpersonal und nur mit Original-Ersatzteilen reparieren. Damit wird sichergestellt, dass die Sicherheit des Elektrogeräts gewahrt bleibt.

## 6 ZUSÄTZLICHE SICHERHEITSHINWEISE FÜR ELEKTRISCH BETRIEBENE HOCHDRUCKREINIGER

- Das Gerät ist ausschließlich für den privaten Gebrauch im Freien bestimmt, es ist NICHT für den professionellen Einsatz geeignet. Das Gerät immer von Hitze, direkter Sonneneinstrahlung, Regen und Feuchtigkeit, Frost und scharfen Kanten fernhalten.
- Personen, die mit dem Umgang mit einem Hochdruckreiniger keine Erfahrung haben oder die das Bediener-Handbuch des Geräts nicht gelesen haben, dürfen das Gerät nicht bedienen!
- Der Hochdruckreiniger darf nicht von Kindern oder von nicht in den Gebrauch eingewiesenen Personen bedient werden.
- Es muss darauf geachtet werden, dass Kinder nicht mit dem Gerät spielen können.
- Vor dem Starten des Geräts muss es sorgfältig auf mögliche Defekte geprüft werden. Wenn ein Defekt vorliegt, darf das Gerät nicht gestartet werden. Wenden Sie sich in einem solchen Fall an Ihren Händler vor Ort.
- Achten Sie besonders auf die Isolierung des Stromkabels. Diese muss völlig intakt sein, und sie darf keine Brüche oder Risse aufweisen. Wenn das Stromkabel schadhaft ist, muss es von einem zugelassenen Fachbetrieb ersetzt werden.



**WARNHINWEIS:** Bei missbräuchlicher Nutzung kann ein Hochdruckstrahl sehr gefährlich werden. Der Strahl darf deshalb nie auf Personen, unter Strom stehende Geräte oder den Hochdruckreiniger selbst gerichtet werden.



**WARNHINWEIS:** Das Gerät nicht im Umfeld von anderen Personen einsetzen, es sei denn, dass dies Schutzkleidung tragen.

- Den Hochdruckstrahl nie auf die eigene Person oder auf andere richten, um die Kleidung oder das Schuhwerk zu reinigen.
- Das Sprühelement (Lanze) immer gut mit beiden Händen festhalten.
- Der Bediener und andere Personen im Umfeld müssen Vorsorge treffen, dass sie nicht während des Reinigungsvorgangs von Schmutz- oder Restteilen getroffen werden können.
- Bei dieser Arbeit immer eine Schutzbrille und Schutzkleidung tragen.
- Vor allen Wartungsarbeiten das Gerät immer von der Stromversorgung trennen.



- Um die Sicherheit des Geräts zu gewährleisten, immer nur Original-Ersatzteile des Herstellers oder vom Hersteller zugelassene Ersatzteile verwenden.
- Das Gerät darf nicht verwendet werden, wenn ein Netzkabel oder andere wichtige Teile des Geräts schadhafte sind, wie z.B. Schutzvorrichtungen, Hochdruckschlauch und Auslöser.
- Das Gerät nicht mit nassen Händen bedienen. Wenn das Gerät feucht oder nass geworden ist, muss es sofort von der Stromversorgung getrennt werden. Das Gerät darf nicht in Wasser getaucht werden.
- Reifen und Ventile können vom Hochdruckstrahl beschädigt werden und platzen. Das Gerät darf nicht in einem explosionsgefährdeten Umfeld betrieben werden.
- Flächen, die Asbest enthalten, dürfen nicht mit einem Hochdruckstrahl bearbeitet werden.
- Dieser Hochdruckreiniger darf bei Temperaturen von unter 0 °C nicht verwendet werden.



**WARNHINWEIS: Hochdruckschläuche, -anschlüsse und -kupplungen sind für die Sicherheit des Geräts von entscheidender Bedeutung. Deshalb dürfen nur Schläuche, Anschlüsse und Kupplungen verwendet werden, die vom Hersteller empfohlen werden.**



**WARNHINWEIS: Unzureichend ausgelegte Verlängerungskabel sind eine große Gefahrenquelle. Um eine Überhitzung zu vermeiden, muss Kabel auf Rollen vor dem Einsatz erst komplett abgewickelt worden sein.**

- Wenn ein Verlängerungskabel verwendet wird, müssen Stecker und Anschluss wasserdicht sein und den nachstehend aufgeführten Anforderungen an den Querschnitt und die Länge des Kabels erfüllen:
  - 1,0 mm<sup>2</sup> bei max. 12,5 m,
  - 1,5 mm<sup>2</sup> bei max. 20 m.
- Wenn das elektrische Kabel schadhafte ist, muss es vom Hersteller, von einem Service-Betrieb des Herstellers oder von einem zugelassenen Fachbetrieb ersetzt werden, um einen Stromschlag zu verhindern.

### **6.1 Anschluss an die Stromversorgung**

Beim Anschluss des Hochdruckreinigers an die Stromversorgung ist Folgendes zu beachten:

- Die Stromversorgung muss von einem geprüften Elektriker installiert sein, und sie muss die Norm IEC 60364-1 erfüllen.
- Es wird empfohlen, dass die Stromversorgung dieses Gerät einen Fehlerstrom-Schutzschalter gegen Erdschluss durch Reststrom aufweist, wenn dieser 30 mA bei 30 Millisekunden übersteigt.

### **6.2 Anschluss an die Wasserversorgung**

- Anschluss an das öffentliche Versorgungsnetz gemäß den einschlägigen Bestimmungen.
- Der Zuleitungsschlauch kann an eine Wasserversorgung mit einem Eingangsdruck von max. 12 bar angeschlossen werden.



Dieser Hochdruckreiniger darf in der EU nur dann an eine Trinkwasserversorgung angeschlossen werden, wenn eine Vorrichtung zur Verhinderung eines Rückflusses installiert ist, Typ BA gemäß EN 1717. Die Länge des Schlauchs zwischen der Rückflusssperre und dem

Hochdruckreiniger muss mindestens 10 Meter betragen, um mögliche Spitzenbelastungen abfangen zu können (Mindest-Durchmesser ½ Zoll).

- Sobald Wasser durch das BA-Ventil geflossen ist, wird dieses nicht mehr als Trinkwasser angesehen.



**ACHTUNG!** Verwenden Sie nur Wasser ohne Verunreinigungen. Wenn die Gefahr von Sandpartikeln im Zuleitungswasser besteht (wie z.B. bei einem Brunnen), muss ein zusätzlicher Filter installiert werden.

### 6.3 Sicherheitsvorrichtungen

- Das Entlastungsventil reduziert den Druck, wenn dieser die voreingestellten Höchstwerte übersteigt.
- Sicherheitsvorrichtung (9) am Auslöser: Der Auslöser (8) besitzt eine Sicherheitsvorrichtung (9), die als Sperre dient. Wenn der Knopf aktiviert ist, kann der Auslöser (8) nicht betätigt werden.
- Ein Hitzesensor schützt den Motor gegen thermische Überlastung. Nach dem Abkühlen des Sensors (nach einigen Minuten) startet der Motor neu.

## 7 MONTAGE

In diesem Abschnitt wird im Detail beschrieben, was Sie tun müssen, um den Hochdruckreiniger einsatzbereit zu machen.

### 7.1 Montage des Auslösers (Abb. 1)

- Die einstellbare Sprühdüse (K) am Auslöser (J) anbringen. Dazu die einstellbare Sprühdüse an den Auslöser drücken und im Uhrzeigersinn drehen, bis sie handfest sitzt. Wenn die Teile ordnungsgemäß miteinander verbunden sind, können sie nicht mehr dadurch getrennt werden, indem die einstellbare Düse einfach gerade aus dem Schaft des Auslösers herausgezogen wird. Zum Arbeiten muss das entsprechende Zubehör am Auslöser angebracht sein.

### 7.2 Montage der Zubehörhalterung (Abb. 2)

- Die Zubehörhalterung direkt ans Hauptteil anschrauben.

### 7.3 Montage der Schlauchtrommel und -halterung (Abb. 3)

- Die Schlauchtrommel an die Schlauchtrommelhalterung anschrauben
- Dann den Schlauchtrommelgriff mit einem „Klick“ an die Schlauchtrommel anbauen
- Dann die Schlauchtrommelhalterung ans Hauptteil anschrauben.

### 7.4 Kabelschleife anbringen (Abb. 4)

- Den Stromkabelhaken und die Pistolenhalterung dicht ans Hauptteil schieben.

## 8 BEDIENUNG

### 8.1 Gartenschlauch anschließen (Abb. 5)

- Vor dem Anbringen des Wassereingangs am Gerät die Plastikcappe abnehmen.
- Den Schlauchanschluss (mit dem eingebauten Filter) am Gerät anbringen.
- Den Gartenschlauch mit einer Standard-Schnellkupplung anschließen.

### 8.2 Hochdruckschlauch anschließen (Abb. 6)

1. Den Hochdruckschlauch am Schaft des Auslösers anschließen.
2. Der Hochdruckschlauch kann durch Betätigen des Knopfs (B) abgenommen werden.

### 8.3 Turbodüse anbauen

- Die Turbodüse/den Terrassenreiniger in der Auslöserpistole anbringen.
- Nach dem Einsetzen zum Sichern drehen. **ACHTUNG:** Die Lanze muss richtig am Auslöser befestigt sein.

#### 8.4 Wasseranschluss

Ein normaler Gartenschlauch mit 1/2 Zoll Durchmesser und einer Länge von mindestens 10 m und höchstens 25 m ist geeignet.



**WICHTIGER HINWEIS:** Nur Wasser ohne Verunreinigungen verwenden. Wenn Sandpartikel im Zuleitungswasser (z.B. von einem Brunnen) sein können, muss ein zusätzlicher Filter angebracht sein.

1. Den Wasserschlauch vor dem Anschließen durchspülen, damit kein restlicher Sand oder Schmutz in das Gerät gelangen kann. HINWEIS: Prüfen Sie, dass ein Filter eingesetzt ist, und dass dieser nicht verstopft ist.
2. Den Wasserschlauch mit einer Schnellkupplung an die Wasserversorgung anschließen (Wasserzufuhr: max. Druck 12 bar, max. Temperatur 50 °C).
3. Den Wasserhahn aufdrehen.

#### 8.5 Gerät starten/stoppen

Auslöser und Lanze stehen beim Betrieb unter Druck, ein Rückschlag ist immer möglich - deshalb immer mit beiden Händen gut festhalten.



**WICHTIGER HINWEIS:** Die Düse gegen den Boden richten.

**Dieser Hochdruckreiniger ist mit einem automatischen Start-/Stopp-System ausgestattet, das durch den Wasserdruck geregelt wird.**

1. Das Gerät muss aufrecht stehen. HINWEIS: Das Gerät nicht in hohem Gras aufstellen!
2. Die Sperre des Auslösers freigeben.
3. Den Auslöser am Schaft des Auslösers aktivieren. Das Wasser laufen lassen, bis alle Luftblasen aus dem Wasserschlauch gedrückt worden sind.
4. Den Ein-/Aus-Schalter nach rechts drehen.
5. Den Auslöser am Schaft des Auslösers aktivieren.
6. Der Druck des Wasserstrahls, und damit die Reinigungswirkung, werden durch den Abstand zwischen der zu bearbeitenden Fläche und der Düse bestimmt.

Das Gerät beim Betrieb nicht abdecken, und das Gerät nicht in einem Raum mit unzureichender Belüftung betreiben!

HINWEIS: Wenn das Gerät verlassen oder mehr als 5 Minuten nicht benutzt wird, muss es mit dem Ein-/Aus-Schalter (4) auf die Stellung "O" abgestellt werden:

7. Den Ein-/Aus-Schalter nach links auf "O" stellen.
8. Den Netzstecker aus der Steckdose nehmen.
9. Die Wasserversorgung abstellen, und den Auslöser am Schaft des Auslösers betätigen, um den restlichen Druck vom Gerät abzulassen.
10. Den Auslöser mit der Sperre sichern. (Abb. 7)

Wenn der Auslöser losgelassen wird, stoppt das Gerät automatisch. Bei erneutem Betätigen des Auslösers startet das Gerät neu.

#### 8.6 Einstellbare Düse (Multi) (Abb. 8)

Der Druck an der einstellbaren Düse kann durch Drehen der Düse geregelt werden.



**WARNHINWEIS:** Diese Einstellung des Drucks nicht bei laufendem Gerät vornehmen, weil der Hochdruckstrahl dabei auf die Hand treffen kann.

#### 8.7 Auslöser drehen (Abb. 9)

Durch Drehen des Auslösers kann der Reinigungswinkel auf einen vollen Sprühstrahl gestellt werden. So kann der Benutzer die für ihn am besten passende Reinigungseinstellung selbst bestimmen. Den Sperrknopf zum Entsperren zur Seite schieben. Damit wird die Drehfunktion aktiviert. Wenn diese Funktion nicht benötigt wird, den Sperrknopf auf 'Entsperren' schieben.

### 8.8 Terrassenreiniger

Der Terrassenreiniger ist ein leistungsfähiges Zubehör zum Reinigen von Terrassen, Gartenwegen, Auffahrten usw.


Den Terrassenreiniger an der Lanze (Schaft) anbringen.


HINWEIS: Den Terrassenreiniger nicht als Besen verwenden, sondern ihn sanft über die Fläche gleiten lassen.

### 8.9 Reinigungsmittelflasche



**Das Gerät versprüht das Reinigungsmittel mit Niederdruck. Zum Reinigen die einstellbare Düse entsprechend einstellen.**

Mit der eingebauten Reinigungsmittelflasche können verschiedene flüssige Reinigungsmittel auf die Arbeitsfläche gesprüht werden. Der Auftrag des Reinigungsmittels erfolgt ausschließlich mit Niederdruck. Die einstellbare Düse am Gerät anbringen und an das Ende von "  " drehen. Damit ist die Funktion 'Niederdruck-Sprühen' des Reinigers aktiviert (Abb. 10). Den Deckel der Reinigungsmittelflasche abnehmen und die Flasche mit reinem Reinigungsmittel befüllen (Abb. 11). Kein Wasser in die Reinigungsmittelflasche geben! Das Gerät mischt Wasser und Reinigungsmittel automatisch. Wenn die Fläche komplett mit dem

Reinigungsmittel bearbeitet ist, das Ende der einstellbaren Düse auf "  " stellen und das Reinigungsmittel mit dem Hochdruckstrahl abspritzen.

## 9 TECHNISCHE DATEN

	<b>POWXG90500</b>
Motortyp	Bürstenmotor
Nennndruck (mPa)	12
Max. Druck (mPa)	17
Stromversorgung	220-240 V / 50 Hz
Stromaufnahme	2200 W
Durchfluss	7,5 Liter/Min.
Wassertemperatur	Max. 50 °C
Gewicht	9,0 kg

## 10 GERÄUSCHEMISSION

Geräuschemissionswerte nach den einschlägigen Normen gemessen. (K=3)

Schalldruckpegel LpA	75 dB(A)
Schallleistungspegel LwA	89 dB(A)



**WARNHINWEIS! Wenn der Schalldruck 85 dB (A) übersteigt, muss ein Ohrenschutz getragen werden!**

aw (Vibration)	2,1 m/s <sup>2</sup>	K = 1,5 m/s <sup>2</sup>
----------------	----------------------	--------------------------

## 11 REINIGUNG UND WARTUNG



**WARNHINWEIS:** Vor allen Wartungs- und Reinigungsarbeiten immer das Gerät von der Stromversorgung trennen (Netzstecker abnehmen).

Bitte beachten Sie folgende Empfehlungen, damit Ihr wertvolles Gerät möglichst lange und zuverlässig funktioniert:

- Vor dem Anbringen den Wasserschlauch, den Hochdruckschlauch, die Sprühlanze (Schaft) und das Zubehör auswaschen.
- Die Anschlüsse von Staub und Sand reinigen.
- Die Düsen reinigen.

Lassen Sie alle Reparaturen nur von einem zugelassenen Fachbetrieb mit Original-Ersatzteilen ausführen.

### 11.1 EingangsfILTER reinigen

- Den Filter in der Wasserzuleitung regelmäßig einmal monatlich überprüfen. Mit Wasser abspülen, um Verschmutzungen und Rückstände zu entfernen.



**ACHTUNG:** Beim Betrieb ohne Filter wird die Garantie hinfällig.

### 11.2 Lüftungsschlitze reinigen

Durch die Lüftungsschlitze wird das Gerät mit Kühlluft versorgt, deshalb müssen diese immer frei und sauber gehalten werden.

### 11.3 Kupplungen schmieren

Die Kupplungen müssen regelmäßig geschmiert werden, damit sie leichtgängig sind und damit die O-Ringe nicht austrocknen.

## 12 LAGERUNG

Das Gerät muss in einem frostfreien Raum eingelagert werden!

Vor dem Einlagern müssen die Pumpe, die Schläuche und das Zubehör von Restwasser geleert werden. Machen Sie dazu bitte Folgendes:

1. Das Gerät stoppen (Ein-/Aus-Schalter auf "O" stellen, Wasserschlauch und Düse abnehmen).
2. Das Gerät erneut starten, und den Auslöser betätigen. Das Gerät laufen lassen, bis kein Wasser mehr durch den Auslöser läuft.
3. Das Gerät stoppen und von der Stromversorgung trennen. Schläuche und Kabel aufwickeln.
4. Den Auslöser, die Lanze (Schaft), die Düsen und das andere Zubehör in die Halterungen am Gerät einsetzen. Der Haken kann zur Aufnahme des Schlauchs und des Kabels verwendet werden.

Wenn das Gerät versehentlich eingefroren ist, muss es auf Schäden überprüft werden.



**WARNHINWEIS:** Ein eingefrorenes Gerät nicht einfach wieder starten. Frostschäden sind durch die Garantie nicht abgedeckt!

**13 FEHLERANALYSE UND FEHLERBESEITIGUNG**

<b>FEHLER</b>	<b>URSACHE</b>	<b>ABHILFE</b>
Gerät startet nicht	Gerät ist nicht mit der Stromversorgung verbunden.	Gerät mit der Stromversorgung verbinden.
	Steckdose defekt	Andere Steckdose nehmen.
	Verlängerungskabel defekt	Gerät ohne Verlängerungskabel betreiben.
Druck schwankt	Pumpe saugt Luft an.	Schläuche und Anschlüsse auf Luftdichtigkeit prüfen.
	Ventile verschmutzt, verschlissen oder verklemmt	Zugelassenen Fachbetrieb aufsuchen.
	Unzureichende Wasserzufuhr	Wasserdruck erhöhen, Gartenschlauch auf Verstopfung prüfen und/oder stärkeren Schlauch verwenden.
	Pumpenversiegelung verschlissen	Zugelassenen Fachbetrieb aufsuchen.
Gerät stoppt	Falsche Netzspannung	Die tatsächliche Netzspannung muss der auf dem Typenschild des Geräts angegebenen Spannung entsprechen.
	Thermischer Sensor aktiviert	Gerät 5 Minuten lang abkühlen lassen
	Düse (teilweise) verstopft	Die Düse mit einer Nadel reinigen, und Wasser von hinten durch die Düse sprühen.
	Stromstärke erhöhen	Gerät ohne Verlängerungskabel betreiben.
Gerät läuft unregelmäßig (nicht rund)	Luft im Eingangsschlauch/in der Pumpe	Das Gerät mit geöffnetem Auslöser laufen lassen, bis der normale Arbeitsdruck wieder hergestellt ist.
	Unzureichender Wasserdruck	Wasserdruck erhöhen, Gartenschlauch auf Verstopfung prüfen und/oder stärkeren Schlauch verwenden.
	Düse (teilweise) verstopft	Die Düse mit einer Nadel reinigen, und Wasser von hinten durch die Düse sprühen.
	Wasserfilter verstopft	Filter reinigen
	Schlauch geknickt	Schlauch wieder gerade ausrichten.
Gerät startet und stoppt oft von selbst	Pumpe und/oder Auslöser (Schaft) ist leck	Zugelassenen Fachbetrieb aufsuchen.
	Keine Wasserzufuhr	Wasserzuleitung anschließen.
Gerät startet, aber es tritt kein Wasser (an der Düse) aus	Wasserfilter verstopft	Filter reinigen
	Düse (teilweise) verstopft	Die Düse mit einer Nadel reinigen, und Wasser von hinten durch die Düse sprühen.

**14 GARANTIE**

- Gemäß den einschlägigen gesetzlichen Bestimmungen gewähren wir auf dieses Produkt eine Garantie von 36 Monaten ab dem Datum des Kaufs durch den Erstbenutzer.
- Diese Garantie deckt alle Material- oder Herstellungsfehler ab, ausgenommen: Batterien und Akkus, Ladegeräte, Defekt von Teilen aufgrund von normaler Abnutzung wie z.B. Lager, Bürsten, Kabel und Stecker, oder von Zubehör wie z.B. Bohrer, Bohr-Bits, Sägeblätter usw.; sowie Schäden oder Defekte aufgrund von falscher Behandlung, Unfällen oder Abänderungen; und auch nicht die Transportkosten.
- Schäden und/oder Defekte wegen unsachgemäßen Gebrauchs fallen ebenfalls nicht unter diese Garantie.
- Wir lehnen jede Haftung für Verletzungen ab, die infolge des unsachgemäßen Gebrauchs des Geräts eingetreten sind.
- Reparaturen dürfen nur von einem autorisierten Kundendienst für Powerplus Geräte ausgeführt werden.
- Weitere Informationen erhalten Sie unter der Tel.-Nr.: 00 32 3 292 92 90
- Eventuelle Transportkosten gehen immer zu Lasten des Kunden; es sei denn, Anderslautendes wurde schriftlich vereinbart.
- Gleichzeitig kann ein Garantieanspruch nicht geltend gemacht werden, wenn der Schaden infolge von mangelnder Wartung oder Überlastung des Geräts entstanden ist.
- Schäden, die aus den nachstehenden Gründen entstanden sind, sind von der Garantie ausdrücklich ausgenommen: Eindringen von Flüssigkeit, übermäßiges Eindringen von Staub, wissentliche Beschädigung (absichtlich oder durch grobe Fahrlässigkeit verursacht), falsche Verwendung (Einsatz für Zwecke, für die das Gerät nicht geeignet ist), falsche Bedienung (z.B. durch Nichtbefolgen von Anweisungen im Handbuch), falsche Montage, Blitzschlag oder falsche Netzspannung. Die vorstehende Aufzählung erhebt keinen Anspruch auf Vollständigkeit.
- Wenn wir einem Garantieverlangen nachkommen, verlängert sich die Garantiezeit für ein repariertes Gerät nicht, und für ein Austauschgerät gilt keine neue, volle Garantiezeit.
- Altgeräte oder Altteile, die im Rahmen der Garantiewerarbeiten oder eines Austauschs übrig bleiben, werden und bleiben Eigentum von Varo N.V.
- Wir behalten uns das Recht vor, ein Garantieverlangen zurückzuweisen, wenn der Kauf nicht belegt werden kann, oder wenn das Produkt offensichtlich nicht richtig gewartet bzw. gepflegt wurde (unzureichende Reinigung der Lüftungsschlitze, unregelmäßige Wartung der Kohlebürsten usw.).
- Bitte heben Sie Ihren Kaufbeleg gut auf, denn er gilt als Nachweis des Kaufdatums.
- Das Gerät ist im Garantiefall dem Händler montiert und vollständig, sowie gereinigt, und falls so verkauft, im Original-Gerätekofter, zusammen mit dem Kaufbeleg zurückzugeben.

**15 UMWELT**

Werfen Sie Ihr Gerät nach der Nutzungsdauer nicht einfach in den Mülleimer, sondern entsorgen Sie es auf umweltfreundliche Weise.

Sie dürfen es nicht in den normalen Hausmüll geben, sondern Sie müssen es in zugelassenen Anlagen umweltgerecht durch Recycling entsorgen lassen. Bitte erkundigen Sie sich bei der örtlichen Behörde oder beim Vertragshändler über das Recycling.

**16 KONFORMITÄTSERKLÄRUNG**

Hiermit erklären wir, **VARO N.V., Vic. Van Rompuy N.V.** Joseph Van Instraat 9, B-2500 Lier, Belgien, dass das nachfolgend bezeichnete Gerät

Bezeichnung des Geräts: Hochdruckreiniger  
Marke: POWERplus  
Modell-Nr.: POWXG90500

den grundlegenden Anforderungen und anderen einschlägigen Bestimmungen der entsprechenden EU-Richtlinien auf der Grundlage der harmonisierten EU-Normen entspricht. Bei einer nicht mit uns abgestimmten Änderung des Geräts verliert diese Erklärung ihre Gültigkeit.

EU-Richtlinien (einschließlich ihrer etwaigen Änderungen, bis zum Datum der Unterschrift):

2011/65/EU  
2006/42/EU  
2014/30/EU  
2000/14/EU

Anhang V

LwA  
Measured 88dB(A)  
Guaranteed 89dB(A)

Harmonisierte EU-Normen (einschließlich ihrer etwaigen Änderungen, bis zum Datum der Unterschrift):

EN60335-1 : 2012  
EN60745-2-79 : 2012  
EN55014-1 : 2017  
EN55014-2 : 2015  
EN IEC 61000-3-2 : 2019  
EN61000-3-3 : 2013

Halter der Technischen Dokumentation: Philippe Vankerkhove, VARO – Vic. Van Rompuy N.V.

Der Unterzeichner handelt im Namen der Geschäftsführung des Unternehmens,

Ludo Mertens  
Zulassungsabteilung – Compliance Manager  
10/02/2022 , Lier - Belgium



<b>1</b>	<b>APLICACIÓN</b> .....	<b>3</b>
<b>2</b>	<b>DESCRIPCIÓN (FIG. A-B)</b> .....	<b>3</b>
<b>3</b>	<b>LISTA DE CONTENIDO DEL PAQUETE</b> .....	<b>3</b>
<b>4</b>	<b>SÍMBOLOS</b> .....	<b>4</b>
<b>5</b>	<b>ADVERTENCIAS GENERALES EN MATERIA DE SEGURIDAD</b> ..	<b>4</b>
5.1	<i>Zona de trabajo</i> .....	4
5.2	<i>Seguridad eléctrica</i> .....	4
5.3	<i>Seguridad para las personas</i> .....	5
5.4	<i>Uso y cuidados de las herramientas eléctricas</i> .....	5
5.5	<i>Servicio</i> .....	6
<b>6</b>	<b>INSTRUCCIONES DE SEGURIDAD ADICIONALES PARA LIMPIADORES DE ALTA PRESIÓN</b> .....	<b>6</b>
6.1	<i>Conexión a la alimentación eléctrica</i> .....	7
6.2	<i>Conexión de agua</i> .....	7
6.3	<i>Dispositivos de seguridad</i> .....	7
<b>7</b>	<b>INSTRUCCIONES DE ENSAMBLAJE</b> .....	<b>8</b>
7.1	<i>Ensamblaje de la pistola (Fig. 1)</i> .....	8
7.2	<i>Ensamblaje del soporte de accesorio (Fig. 2)</i> .....	8
7.3	<i>Ensamblaje del carrete de manguera y el soporte de manguera (Fig. 3)</i> .....	8
7.4	<i>Montaje del pie y de las ruedas (Fig. 4)</i> .....	8
<b>8</b>	<b>INSTRUCCIONES DE UTILIZACIÓN</b> .....	<b>8</b>
8.1	<i>Conexión de la manguera de jardín (Fig. 5)</i> .....	8
8.2	<i>Montaje de la manguera de alta presión (Fig. 6)</i> .....	8
8.3	<i>Montaje de la boquilla turbo</i> .....	8
8.4	<i>Conexión de agua</i> .....	8
8.5	<i>Puesta en funcionamiento/Parada de la máquina</i> .....	9
8.6	<i>boquilla ajustable (Fig. 8)</i> .....	9
8.7	<i>Rotación de la pistola (Fig. 9)</i> .....	9
8.8	<i>Limpiador de terrazas</i> .....	9
8.9	<i>Dispensador de detergente</i> .....	10
<b>9</b>	<b>CARACTERÍSTICAS TÉCNICAS</b> .....	<b>10</b>

<b>10</b>	<b>RUIDO</b> .....	<b>10</b>
<b>11</b>	<b>LIMPIEZA Y MANTENIMIENTO</b> .....	<b>11</b>
11.1	<i>Limpieza del filtro de entrada</i> .....	11
11.2	<i>Limpieza de los orificios de ventilación</i> .....	11
11.3	<i>Engrase de los acoplamientos</i> .....	11
<b>12</b>	<b>ALMACENAMIENTO</b> .....	<b>11</b>
<b>13</b>	<b>PROBLEMAS DE FUNCIONAMIENTO</b> .....	<b>12</b>
<b>14</b>	<b>GARANTÍA</b> .....	<b>13</b>
<b>15</b>	<b>MEDIO AMBIENTE</b> .....	<b>13</b>
<b>16</b>	<b>DECLARACIÓN DE CONFORMIDAD</b> .....	<b>14</b>

# MÁQUINA LIMPIADORA DE ALTA PRESIÓN 2200 W POWXG90500

## 1 APLICACIÓN

Su máquina limpiadora de alta presión ha sido diseñada para efectuar trabajos de limpieza al exterior. Limpieza de: máquinas, vehículos, estructuras, herramientas, fachadas, terrazas, herramientas de jardín, etc.



**¡ADVERTENCIA!** Para su seguridad, lea atentamente este manual y las instrucciones de seguridad antes de utilizar la máquina. Preste siempre su herramienta eléctrica junto con estas instrucciones.

## 2 DESCRIPCIÓN (FIG. A-B)

- |                                       |   |
|---------------------------------------|---|
| 1. Acoplamiento de entrada de agua    | 11. Boquilla ajustable                            |
| 2. Gancho para almacenamiento         | 12. Botón de bloqueo de la manguera de la pistola |
| 3. Salida de agua                     | 13. Limpiador de terrazas                         |
| 4. Interruptor                        | 14. Boquilla turbo                                |
| 5. Empuñadura de carretilla           | 15. Botella de detergente integrada               |
| 6. Soporte de pistola                 | 16. Bobina de manguera                            |
| 7. Manguera de alta presión           | 17. Cepillo                                       |
| 8. Pistola con gatillo                | 18. Lanza extendida para pistola                  |
| 9. Dispositivo de bloqueo del gatillo |   |
| 10. Lanza                             |   |

## 3 LISTA DE CONTENIDO DEL PAQUETE

- Retirar todos los componentes del embalaje.
- Retirar el embalaje restante y los insertos de transporte (si los hubiere).
- Verificar que el contenido del paquete esté completo.
- Verificar que no haya daños de transporte en la herramienta, el cable de alimentación, el enchufe eléctrico y todos los accesorios.
- Conserve los componentes de embalaje hasta el final del periodo de garantía. Elimínelos después utilizando el sistema local de eliminación de desechos.



**CUIDADO:** ¡Los materiales de embalaje no son juguetes! ¡Los niños no deben jugar con bolsas plásticas! ¡Existe un peligro de asfixia!

- |                                 |                         |
|---------------------------------|-------------------------|
| 1 máquina lavadora              | 1 manual principal      |
| 1 pistola de pulverización      | 1 Limpiador de terrazas |
| 1 lanza extendida para pistola  | 1 boquilla turbo        |
| 1 boquilla ajustable            | 1 aguja de limpieza     |
| 1 conector de entrada de agua   | 1 cepillo               |
| 1 manguera de alta presión, 8 m |                         |



**En caso que faltaren piezas o que hubiera piezas dañadas, póngase en contacto con el vendedor.**

**4 SÍMBOLOS**

En este manual y/o en el aparato mismo se utilizan los siguientes símbolos:

	No se debe dirigir el chorro hacia personas, animales, equipos eléctricos en tensión o el aparato mismo.		Conforme a los estándares europeos ce aplicables en materia de seguridad.
	Herramienta de tipo II – doble aislamiento – no requiere enchufe con conexión a tierra.		Lea este manual antes de utilizar el aparato.
	Indica riesgo de lesión corporal o de daños materiales.		Protección obligatoria de los ojos.
	Utilice dispositivos auriculares de protección.		Lleve guantes de seguridad

**5 ADVERTENCIAS GENERALES EN MATERIA DE SEGURIDAD**

Lea todas las instrucciones y advertencias en materia de seguridad. El incumplimiento de las consignas contenidas en las advertencias e instrucciones puede provocar descargas eléctricas, incendios y/o lesiones corporales graves. Conserve todas las advertencias e instrucciones para poderlas consultar en el futuro. El término “herramienta eléctrica” utilizado en las advertencias se refiere a la herramienta eléctrica (con cable) alimentada desde la red eléctrica o a la herramienta eléctrica (sin cable) alimentada por una batería.

**5.1 Zona de trabajo**

- Mantenga la zona de trabajo limpia y ordenada. Las zonas desordenadas y poco iluminadas favorecen los accidentes de trabajo.
- No utilice herramientas eléctricas en atmósferas potencialmente explosivas, así como en presencia de líquidos, gases o polvos inflamables. Las herramientas eléctricas provocan chispas que pueden inflamar polvos o humos.
- Mantenga alejados a los niños y otras personas mientras utilice la herramienta eléctrica. El distraerse puede hacerle perder el control de la máquina.

**5.2 Seguridad eléctrica**



**La tensión de alimentación debe corresponder a aquella la indicada en la placa de características.**

- El enchufe de la máquina debe encajar en la toma de corriente. No se debe modificar de manera alguna el enchufe. No utilice ningún adaptador con herramientas eléctricas puestas a tierra. El uso de enchufes no modificados y de tomas de corriente adecuadas reduce el riesgo de una descarga eléctrica.
- Evite el contacto físico con superficies puestas a tierra como tubos, radiadores, hornos y refrigeradores. Si su cuerpo está conectado a tierra, el riesgo una descarga eléctrica es mayor.

- Evite exponer las herramientas eléctricas a la lluvia y la humedad. La penetración de agua en los aparatos eléctricos aumentará el riesgo de una descarga eléctrica.
- No dañe el cable. Nunca utilice el cable para transportar, tirar o desconectar la herramienta eléctrica. Mantenga el cable lejos de fuentes de calor, aceite, bordes afilados o piezas en movimiento. Un cable dañado o enredado aumenta el riesgo de descargas eléctricas.
- Cuando trabaje con una herramienta eléctrica al exterior, utilice un cable prolongador apto para una utilización al exterior. Este tipo de cable reduce el riesgo de una descarga eléctrica mortal.
- Si se debe utilizar una herramienta eléctrica en un lugar húmedo, utilice una alimentación protegida por un dispositivo de corriente residual (RCD). El uso de tal dispositivo reduce el riesgo de descargas eléctricas.

### **5.3 Seguridad para las personas**

- Esté atento. Concéntrese en el trabajo que esté realizando y utilice las herramientas eléctricas con sensatez. No utilice el aparato cuando esté cansado o bajo los efectos de narcóticos, alcohol o fármacos. Un momento de inatención mientras se utiliza una herramienta eléctrica puede provocar graves lesiones corporales.
- Utilice equipo de seguridad. Lleve siempre gafas de protección. Un equipo de seguridad adecuado tal como una máscara contra el polvo, calzado de seguridad antideslizante, casco de protección o auriculares de protección reducirá el riesgo de lesiones personales.
- Evite la puesta en marcha involuntaria. Asegúrese que el interruptor esté apagado antes de enchufar la herramienta. Llevar una herramienta eléctrica con el dedo puesto en el interruptor o bien, conectar una herramienta eléctrica cuando el interruptor está en posición de encendido favorece los accidentes.
- Retire las llaves de ajuste antes de encender la herramienta. Una llave que quede en una pieza móvil de la herramienta puede provocar lesiones corporales.
- No se sobrestime. Mantenga siempre un apoyo firme con los pies. Esto permitirá un mejor control de la herramienta en situaciones inesperadas.
- Lleve ropa adecuada. No lleve ropa holgada ni joyas. Mantenga el cabello, la ropa y los guantes lejos de las piezas en movimiento. La ropa holgada, las joyas y el cabello largo pueden engancharse en las piezas en movimiento.
- Si se proporciona dispositivos para conectar equipos de extracción y recolección de polvo, asegúrese que éstos estén conectados y utilizados de manera correcta. El uso de este tipo de equipos puede reducir los riesgos debidos al polvo.

### **5.4 Uso y cuidados de las herramientas eléctricas**

- No fuerce la herramienta. Utilice para su trabajo la herramienta eléctrica adecuada. Con la herramienta adecuada podrá trabajar mejor y de manera más segura, al ritmo para el que ésta ha sido diseñada.
- No utilice ninguna herramienta eléctrica, cuyo interruptor esté defectuoso. Una herramienta eléctrica que no se pueda encender y apagar es peligrosa y se le debe reparar.
- Desconecte el enchufe de la toma de corriente antes de efectuar un ajuste cualquiera en la herramienta, de cambiar accesorios o de guardar la herramienta. Estas medidas de seguridad preventiva reducen el riesgo de puesta en marcha accidental de la herramienta.
- Guarde las herramientas que utilice fuera del alcance de los niños. No permita que una persona no familiarizada con estas instrucciones utilice la herramienta. Las herramientas eléctricas son peligrosas en manos de una persona no capacitada.
- Mantenimiento. Verifique la alineación o la unión de las piezas móviles, la ausencia de piezas y cualquier otra situación que pudiese afectar el funcionamiento de la herramienta. Si la herramienta estuviere dañada, hágala reparar antes de utilizarla. Muchos accidentes se deben a falta de mantenimiento.

- Mantenga limpias y afiladas las herramientas de corte. Unas herramientas de corte en buen estado y afiladas son más fáciles de manejar y se agarran menos.
- Utilice la herramienta eléctrica, los accesorios, la herramienta de corte, etc. de conformidad con estas instrucciones y como se indica para cada tipo de herramienta. Tenga en cuenta siempre las condiciones de trabajo y el trabajo en sí. El uso inadecuado de las herramientas eléctricas puede conducir a situaciones peligrosas.

### 5.5 Servicio

- Las intervenciones de servicio en su herramienta eléctrica deben ser efectuadas por personas cualificadas que utilicen únicamente piezas de repuesto estándar. De esta manera, se cumplirá con las normas de seguridad necesarias.

## 6 INSTRUCCIONES DE SEGURIDAD ADICIONALES PARA LIMPIADORES DE ALTA PRESIÓN

- El aparato está diseñado únicamente para un uso privado al exterior y NO para un uso profesional. Mantenga el aparato lejos de las fuentes de calor, así como protegido de la luz directa del sol, de la humedad y de la lluvia, del hielo y de los bordes afilados.
- ¡No permita que personas no capacitadas en el uso de una máquina limpiadora de alta presión o que hubieren leído el manual de instrucciones utilicen esta máquina!
- Ni los niños ni las personas no capacitadas no deben utilizar máquinas limpiadoras de alta presión.
- Se debe vigilar a los niños para asegurarse que no jueguen con el aparato.
- Antes de poner en marcha la máquina, examínela cuidadosamente para detectar defectos. Si los hubiere, no ponga en marcha la máquina y póngase en contacto con el distribuidor local.
- Verifique especialmente el aislamiento del cable eléctrico que no debe presentar defectos ni grietas. Si el cable eléctrico estuviere dañado, un centro de servicio local autorizado debe reemplazarlo.



**ADVERTENCIA: Los chorros de alta presión pueden ser peligrosos si se les utiliza indebidamente. No se debe dirigir el chorro hacia personas, equipos eléctricos en tensión o el aparato mismo.**



**ADVERTENCIA: No utilice el aparato cuando personas estén en el radio de acción de éste, a menos que éstas lleven una indumentaria de protección.**

- No dirija el chorro hacia sí mismo o hacia otros, para limpiar ropa o calzado.
- Tenga con firmeza la lanza de pulverización con ambas manos.
- El operador y cualquier persona que se encuentre en las inmediaciones del sitio debe tomar medidas protegerse y no ser golpeado por los residuos desplazados durante el funcionamiento.
- Lleve gafas y ropa de protección durante el funcionamiento.
- Desconecte el aparato de la fuente de alimentación eléctrica antes de efectuar una intervención de mantenimiento.
- Para garantizar la seguridad del aparato, utilice sólo piezas de repuesto originales del fabricante o autorizadas por éste.
- No utilice el aparato si el cable de alimentación o piezas importantes estuvieren dañadas, por ejemplo un dispositivo de seguridad, la manguera de alta presión y la pistola con gatillo.
- No utilice el aparato con las manos húmedas. Si el aparato está húmedo, desconéctelo inmediatamente. No lo ponga en agua.

- El chorro de alta presión puede dañar los neumáticos y sus válvulas y hacer que estos estallen.
- Nunca utilice la máquina en un entorno en el que pudiere haber un riesgo de explosión
- Está prohibido limpiar con alta presión superficies que contengan amianto.
- No se debe utilizar esta máquina lavadora de alta presión a temperaturas inferiores a 0°C.



**ADVERTENCIA: Los acoplamientos, los empalmes y las mangueras de alta presión son importantes para la seguridad del aparato. Utilice sólo mangueras, empalmes y acoplamientos recomendados por el fabricante.**



**ADVERTENCIA: Los cables de extensión inadaptados pueden ser peligrosos. Los cables en bobinas deben estar siempre enteramente desenrollados para evitar que se sobrecalienten.**

- Si se utiliza un cable de extensión, el enchufe y la toma deben ser estancos y satisfacer las exigencias mencionadas a continuación en cuanto a la longitud y las dimensiones del cable:
  - 1,0 mm<sup>2</sup> máx. 12,5 m,
  - 1,5 mm<sup>2</sup> máx. 20 m.
- Si el cable eléctrico está dañado, el fabricante, su agente de servicio o una persona con una cualificación similar debe reemplazarlo para evitar riesgos.

### **6.1 Conexión a la alimentación eléctrica**

Al conectar la máquina lavadora de alta presión a la instalación eléctrica, se debe cumplir con los siguientes puntos:

- La conexión de alimentación eléctrica debe estar hecha por un electricista cualificado y de conformidad con la norma CEI 60364-1.
- Se recomienda que la alimentación eléctrica de este aparato incluya un dispositivo de corriente residual que interrumpa la alimentación si la corriente de fuga hacia la tierra excede 30 mA durante 30 ms.

### **6.2 Conexión de agua**

- Conexión a la red pública de conformidad con las reglamentaciones.
- Se puede conectar la manguera de entrada a una tubería de conducción de agua con una presión máxima de entrada de 12 bares.



En Europa, se puede conectar esta máquina lavadora de alta presión a la red de agua potable sólo cuando se ha instalado un adecuado dispositivo antirreflujo de alimentación, Tipo BA, conforme con la norma EN 1717. La longitud de la manguera entre el dispositivo antirreflujo y la máquina lavadora de alta presión debe ser de al menos 10 metros, para absorber los posibles

picos de presión (diámetro mínimo ½ pulgada).

- Una vez que el agua ha pasado a través de la válvula BA, no se le considera ya como agua potable.



**¡IMPORTANTE! Utilice únicamente agua sin impurezas. En caso de riesgo de presencia de partículas de arena en el agua de entrada (es decir, de su propio pozo), se debe instalar un filtro suplementario.**

### **6.3 Dispositivos de seguridad**

- La válvula descargadora puede reducir la presión si ésta excede los valores predeterminados.

- Dispositivo de bloqueo en la pistola con gatillo (9): La pistola con gatillo (8) tiene un dispositivo de bloqueo (9). Cuando el botón está accionado, no se puede utilizar la pistola con gatillo (8).
- Un captador térmico protege el motor contra las sobrecargas. La máquina se pondrá nuevamente en funcionamiento al cabo de algunos minutos, una vez que el captador térmico se haya enfriado.

## 7 INSTRUCCIONES DE ENSAMBLAJE

Esta sección explicará en detalle cómo preparar para el uso la máquina lavadora de alta presión.

### 7.1 *Ensamblaje de la pistola (Fig. 1)*

- Inserte la boquilla de pulverización ajustable (K) en la pistola. Empuje y gire en sentido horario la boquilla ajustable sobre la pistola (J) hasta que la empuñadura quede apretada. Cuando las piezas están ensambladas correctamente, no se puede separar los dos componentes tirando de la boquilla ajustable. Para un uso correcto, se debe montar todos los accesorios.

### 7.2 *Ensamblaje del soporte de accesorio (Fig. 2)*

- Atornille firmemente el soporte de accesorio en el cuerpo principal.

### 7.3 *Ensamblaje del carrete de manguera y el soporte de manguera (Fig. 3)*

- Atornille el carrete de manguera en su soporte
- A continuación, encaje (con un "clic") la empuñadura del carrete en éste.
- Y atornille el soporte de carrete de manguera en el cuerpo principal.

### 7.4 *Montaje del pie y de las ruedas (Fig. 4)*

- Deslice con firmeza el gancho del cordón de alimentación y el soporte de pistola hacia el cuerpo principal.

## 8 INSTRUCCIONES DE UTILIZACIÓN

### 8.1 *Conexión de la manguera de jardín (Fig. 5)*

- Antes de conectar el conector de entrada de agua con la arandela de presión, retire la tapa de plástico.
- Conecte el conector de la manguera (con filtro integrado) a la arandela de presión.
- Conecte la manguera de jardín con acoplamiento rápido estándar.

### 8.2 *Montaje de la manguera de alta presión (Fig. 6)*

- Conecte la manguera de alta presión a la pistola con gatillo.
- Desconecte la manguera de alta presión presionando el botón (B)

### 8.3 *Montaje de la boquilla turbo*

- Instale la boquilla turbo/limpiador de patios en la pistola con gatillo.
- Una vez que esté insertada, hágala girar. Precaución: Asegúrese que la lanza esté fijada correctamente en la pistola.

### 8.4 *Conexión de agua*

Convendrá una manguera de jardín ordinaria de 1/2" con una longitud mínima de 10 m y máxima de 25 m.



**¡IMPORTANTE!** Utilice únicamente agua sin impurezas. En caso de riesgo de presencia de partículas de arena en el agua de entrada (es decir, de su propio pozo), se debe instalar un filtro suplementario.



1. Deje pasar el agua a través de la manguera antes de conectarla a la máquina, para evitar que arena e impurezas penetren en la máquina. Nota: Verifique que el filtro esté instalado en el tubo de entrada de agua y que no esté obstruido.
2. Conecte la manguera de agua a la alimentación de agua mediante el conector rápido (entrada de agua, presión máx.: 12 bar, temperatura máx.: 50°C).
3. Abra el grifo de agua.

### **8.5 Puesta en funcionamiento/Parada de la máquina**

Durante el funcionamiento, un empuje afecta la pistola con gatillo y la lanza. Por consiguiente, manténgala firmemente con ambas manos.

**IMPORTANTE: Apunte la boquilla hacia el suelo.**



**Esta máquina limpiadora de alta presión está equipada con un sistema automático de puesta en funcionamiento/parada, basado en la presión de agua.**

1. Verifique que la máquina esté en posición vertical. NOTA: ¡No coloque la máquina en hierba alta!
2. Libere el dispositivo de bloqueo del gatillo.
3. Active el gatillo y deje que el agua fluya hasta evacuar completamente el aire de la manguera de agua.
4. Gire el interruptor de arranque / parada hacia la derecha.
5. Active el gatillo de la pistola.
6. Ajuste siempre la distancia, y por consiguiente la presión de la boquilla, con respecto a la superficie que se desea limpiar.

¡No cubra la máquina mientras que ésta funcione ni la utilice en un local carente de una ventilación adecuada!

NOTA: Si se deja o no se utiliza la máquina durante 5 minutos, se le debe apagar mediante el interruptor de puesta en funcionamiento/parada (4), posición "O":

7. Gire el interruptor de arranque / parada hacia la izquierda, posición "O".
8. Desconecte el enchufe eléctrico de la toma.
9. Cierre la alimentación de agua y accione el gatillo de la pistola para liberar la presión en la máquina.
10. Bloquee la pistola. (Fig. 7)

Al soltar el gatillo de la pistola, la máquina se detiene automáticamente. La máquina se pondrá nuevamente en funcionamiento cuando se reactive la pistola con gatillo.

### **8.6 boquilla ajustable (Fig. 8)**

En el caso de una boquilla ajustable, se puede ajustar la presión girándola.



**ADVERTENCIA: No lo haga durante el funcionamiento para evitar que la mano entre en contacto con el chorro.**

### **8.7 Rotación de la pistola (Fig. 9)**

La rotación de la pistola adaptará el ángulo de limpieza mientras que se pulveriza, para que cada usuario encuentre la posición de limpieza más cómoda y eficiente. Empuje el botón del lado "desbloqueo" (Unlock) para activar la función de rotación. Empuje el botón del lado "bloqueo" (Lock) si no se necesita esta función.

### **8.8 Limpiador de terrazas**

El limpiador de terrazas es un potente accesorio para limpiar patios, caminos, etc. Una la máquina limpiadora de patio a la lanza.

NOTA: No utilice el limpiador de terrazas como escoba, deje que se deslice delicadamente sobre la superficie.

### 8.9 Dispensador de detergente



**El limpiador de presión proporcionará detergente a baja presión. Utilice la boquilla de pulverización ajustable para enjuagar.**

Con el dispensador de detergente integrado se podrá aplicar muchos tipos de detergente líquido a la superficie de trabajo. La aplicación de detergente tiene lugar únicamente a baja presión. Inserte la boquilla ajustable en la pistola y gírela hacia el extremo de "A", de manera que la arandela de presión quede en el modo baja presión (Fig. 10). Retire la tapa del depósito y llene únicamente con detergente líquido (Fig. 11). No ponga agua en el depósito. La arandela de presión mezclará automáticamente agua y detergente. Una vez que se haya terminado de aplicar el detergente a la superficie de trabajo, gírela hacia el extremo de "B" de la boquilla ajustable y pulverice el detergente utilizando la pulverización a alta presión (Fig. 10). En el modo alta presión, la arandela de presión no proporcionará detergente.

## 9 CARACTERÍSTICAS TÉCNICAS

	<b>POWXG90500</b>
Tipo de motor	Motor del cepillo
Presión (MPa)	12
Presión máx. (MPa)	17
Voltaje	220-240 V / 50 Hz
Potencia	2200 W
Caudal	7,5 L/min
Temperatura del agua	Máx. 50 °C
Peso	9,0 kg

## 10 RUIDO

Valores de emisión de ruidos medidos de conformidad con la norma pertinente. (K=3)

Nivel de presión acústica LpA	75 dB(A)
Nivel de potencia acústica LwA	89 dB(A)



**¡ATENCIÓN! Utilice una protección auricular cuando la presión acústica sea superior a 85 dB(A).**

aW (Nivel de vibración):	2,1 m/s <sup>2</sup>	K = 1,5 m/s <sup>2</sup>
--------------------------	----------------------	--------------------------

## 11 LIMPIEZA Y MANTENIMIENTO



**¡ADVERTENCIA! Desconecte siempre el enchufe eléctrico de la toma antes de efectuar una operación de mantenimiento o limpieza.**

Para asegurar una larga vida de trabajo sin problemas, tome las siguientes precauciones:

- Lave la manguera de agua, la manguera de alta presión, la lanza de pulverización y los accesorios antes del montaje.
- Limpie los conectores de polvo y arena.
- Limpie las boquillas.

Toda reparación debe ser efectuada en un taller autorizado con piezas de repuesto originales.

### 11.1 Limpieza del filtro de entrada

- Limpie regularmente el filtro de entrada de agua. Enjuague con agua para eliminar la suciedad y los desechos.



**PRECAUCIÓN: La no instalación del filtro anulará la garantía.**

### 11.2 Limpieza de los orificios de ventilación

Se debe mantener limpia la máquina de manera que el aire de enfriamiento pueda pasar libremente a través de los orificios de ventilación.

### 11.3 Engrase de los acoplamientos

Para asegurar una conexión fácil y que las juntas tóricas no se sequen, se debe engrasar regularmente los acoplamientos.

## 12 ALMACENAMIENTO

¡Se debe almacenar la máquina en un local protegido contra las heladas!

Siempre se debe evacuar el agua de la bomba, la manguera y los accesorios antes de almacenar la máquina, procediendo de la siguiente manera:

1. Pare la máquina (Gire el interruptor de puesta en funcionamiento/parada, posición "O" y desconecte la manguera de agua y la boquilla.
2. Vuelva a poner en marcha la máquina y active el gatillo de la pistola. Deje que la máquina funcione hasta que deje de salir agua de la pistola.
3. Pare la máquina, desconecte y enrolle la manguera y el cable.
4. Coloque la pistola, la lanza, las boquillas y otros accesorios en los soportes de la máquina. Se puede utilizar el gancho para almacenar la manguera y el cable.

Si por error la máquina se congela, se le deberá verificar para constatar posibles daños.



**ADVERTENCIA: Nunca ponga en funcionamiento una máquina congelada. ¡La garantía no cubre los daños causados por las heladas!**

**13 PROBLEMAS DE FUNCIONAMIENTO**

<b>SÍNTOMA</b>	<b>CAUSA</b>	<b>ACCIÓN RECOMENDADA</b>
La máquina no arranca	La máquina no está conectada.	Conecte la máquina
	La toma está defectuosa.	Intente con otra toma.
	El cable de extensión está defectuoso.	Intente sin el cable de extensión.
Presión fluctuante	La bomba aspira aire.	Verifique que las mangueras y conexiones estén herméticas.
	Las válvulas están sucias, desgastadas o atascadas.	Póngase en contacto con el centro de servicio más cercano.
	Alimentación de agua insuficiente.	Aumente la presión de agua, verifique si la manguera de jardín está obstruida y/o cambie la manguera por otra más grande.
	Las juntas de la bomba están desgastadas.	Póngase en contacto con el centro de servicio más cercano.
La máquina se para.	La tensión de la red de alimentación es incorrecta.	Verifique que la tensión de la red de alimentación corresponda a las especificaciones indicadas en la placa de identificación de la máquina.
	El captador térmico está activado.	Deje enfriar la máquina durante 5 minutos.
	La boquilla está parcialmente bloqueada.	Limpie la boquilla con una aguja y pulverizando agua hacia atrás, a través de la boquilla
	Aumento de corriente.	Intente sin el cable de extensión.
Pulsación de la máquina.	Presencia de aire en la manguera de entrada/bomba.	Deje funcionar la máquina con el gatillo abierto hasta que se restablezca la presión de funcionamiento regular.
	Alimentación de agua inadecuada	Aumente la presión de agua, verifique si la manguera de jardín está obstruida y/o cambie la manguera por otra más grande.
	La boquilla está parcialmente bloqueada.	Limpie la boquilla con una aguja y pulverizando agua hacia atrás, a través de la boquilla
	Filtro de agua obstruido	Limpiar el filtro.
	Manguera plegada.	Enderece la manguera de salida.
A menudo, la máquina arranca y se detiene.	Hay fugas en la bomba y/o la pistola.	Póngase en contacto con el centro de servicio más cercano.
	No hay alimentación de agua.	Conecte el agua de entrada.
La máquina arranca pero no sale agua.	Filtro de agua obstruido	Limpie el filtro.
	Boquilla bloqueada.	Limpie la boquilla con una aguja y pulverizando agua hacia atrás, a través de la boquilla

**14 GARANTÍA**

- Este producto está garantizado, de acuerdo con la normativa legal, por un periodo de 36 meses, efectivos desde la fecha de compra por el primer usuario.
- Esta garantía cubre cualquier fallo de material o de producción excluyendo: baterías, cargadores, piezas defectuosas debido al desgaste normal tales como rodamientos, escobillas, cables y enchufes, o accesorios tales como brocas, hojas de sierra, etc.; los daños o defectos causados por uso abusivo, accidentes o alteraciones del producto; ni los costes de transporte.
- Los daños y/o defectos que fueren la consecuencia de un uso indebido tampoco están cubiertos por las disposiciones de esta garantía.
- Igualmente, declinamos toda responsabilidad por lesiones corporales causadas por el uso inadecuado de la herramienta.
- Las reparaciones deben ser efectuadas por un centro autorizado de servicio al cliente para herramientas Powerplus.
- Se puede obtener más información llamando al número de teléfono 00 32 3 292 92 90.
- El cliente correrá siempre con todos los costes de transporte, salvo si se conviene lo contrario por escrito.
- Al mismo tiempo, si el daño del aparato es la consecuencia de una sobrecarga o de un mantenimiento negligente, no se aceptará ninguna reclamación en el marco de la garantía.
- Se excluye definitivamente de la garantía los daños que fueren la consecuencia de una penetración de líquido o de polvo en exceso, los daños intencionales (aposta o por gran negligencia), así como el resultado de un uso inadecuado (utilización para fines para los cuales no está adaptado), incompetente (por ejemplo, incumpliendo las instrucciones contenidas en este manual), de un ensamblaje realizado por una persona sin experiencia, de rayos, de una tensión incorrecta de la red. Esta lista no es completa.
- La aceptación de reclamaciones en el marco de la garantía nunca puede conducir a la prolongación del periodo de validez de ésta ni al inicio de un nuevo periodo de garantía, en caso de reemplazo del aparato.
- Los aparatos o piezas reemplazadas en el marco de la garantía serán, por lo tanto, propiedad de Varo NV.
- Nos reservamos el derecho de rechazar toda reclamación en la que no se pueda verificar la fecha de compra o que no se pueda demostrar un correcto mantenimiento (limpieza frecuente de las rejillas de ventilación e intervención regular de servicio en las escobillas, etc.).
- Debe conservar el recibo de compra como prueba de la fecha de compra.
- Debe devolver al vendedor la máquina no desmontada, en un estado de limpieza aceptable, en su maleta original (en caso de que se hubiere entregado la máquina en un maleta), acompañada de su recibo de compra.

**15 MEDIO AMBIENTE**

Si al cabo de un largo periodo de utilización debiere cambiar la máquina, no la deseche entre los residuos domésticos. Deshágase de ella de una forma que fuere compatible con la protección del medio ambiente.

No se pueden tratar los desechos producidos por las máquinas eléctricas como desechos domésticos. Se les debe reciclar allí donde existan instalaciones apropiadas. Consulte el organismo local o el vendedor para obtener información sobre su reciclaje.

**16 DECLARACIÓN DE CONFORMIDAD**

**VARO N.V. – Vic. Van Rompuy N.V.** Joseph Van Instraat 9. BE2500 Lier – Bélgica,  
declara que:

Tipo de aparato: Máquina limpiadora de alta presión  
Marca: POWERplus  
Número del producto: POWXG90500

está en conformidad con los requisitos esenciales y otras disposiciones pertinentes de las Directivas europeas aplicables, basados en la aplicación de las normas europeas armonizadas. Cualquier modificación no autorizada de este aparato anula esta declaración.

Directivas europeas (incluyendo, si se aplica, sus respectivas enmiendas hasta la fecha de la firma):

2011/65/EU  
2006/42/CE  
2014/30/EU  
2000/14/CE

Anexo V

LwA	
Measured	88dB(A)
Guaranteed	89dB(A)

Normas europeas armonizadas (incluyendo, si se aplica, sus respectivas hasta la fecha de la firma):

EN60335-1 : 2012  
EN60745-2-79 : 2012  
EN55014-1 : 2017  
EN55014-2 : 2015  
EN IEC 61000-3-2 : 2019  
EN61000-3-3 : 2013

Custodio de la documentación técnica: Philippe Vankerkhove, VARO – Vic. Van Rompuy N.V.

El suscrito actúa en nombre del director general de la compañía,

Ludo Mertens  
Asuntos reglamentarios - Director de conformidad  
10/02/2022, Lier - Belgium

<b>1</b>	<b>APPLICAZIONE</b> .....	<b>3</b>
<b>2</b>	<b>DESCRIZIONE (FIG. A-B)</b> .....	<b>3</b>
<b>3</b>	<b>DISTINTA DEI COMPONENTI</b> .....	<b>3</b>
<b>4</b>	<b>SIMBOLI</b> .....	<b>4</b>
<b>5</b>	<b>NORME GENERALI DI SICUREZZA</b> .....	<b>4</b>
5.1	<i>Luogo di lavoro</i> .....	4
5.2	<i>Sicurezza elettrica</i> .....	4
5.3	<i>Sicurezza delle persone</i> .....	5
5.4	<i>Uso attento e scrupoloso degli elettrotensili</i> .....	5
5.5	<i>Manutenzione</i> .....	6
<b>6</b>	<b>MISURE DI SICUREZZA SUPPLEMENTARI PER IDROPULITRICI AD ALTA PRESSIONE</b> .....	<b>6</b>
6.1	<i>Collegamento alla rete di alimentazione</i> .....	7
6.2	<i>Collegamento dell'acqua</i> .....	7
6.3	<i>Dispositivi di sicurezza</i> .....	7
<b>7</b>	<b>ISTRUZIONI DI MONTAGGIO</b> .....	<b>8</b>
7.1	<i>Assemblaggio della pistola (Fig. 1)</i> .....	8
7.2	<i>Montaggio del supporto accessori (Fig. 2)</i> .....	8
7.3	<i>Montaggio della bobina e del supporto del tubo flessibile (Fig. 3)</i> .....	8
7.4	<i>Montaggio del gancio per il rimessaggio (Fig. 4)</i> .....	8
<b>8</b>	<b>ISTRUZIONI DI FUNZIONAMENTO</b> .....	<b>8</b>
8.1	<i>Collegamento del tubo per giardinaggio (Fig. 5)</i> .....	8
8.2	<i>Montaggio del tubo ad alta pressione (Fig. 6)</i> .....	8
8.3	<i>Montaggio dell'ugello turbo</i> .....	8
8.4	<i>Collegamento dell'acqua</i> .....	8
8.5	<i>Avviamento/arresto dell'apparecchio</i> .....	9
8.6	<i>Ugello regolabile (Fig. 8)</i> .....	9
8.7	<i>Rotazione della pistola (Fig. 9)</i> .....	9
8.8	<i>Lavasuperfici esterne</i> .....	9
8.9	<i>Erogatore di detergente</i> .....	10
<b>9</b>	<b>DATI TECNICI</b> .....	<b>10</b>

<b>10</b>	<b>RUMORE</b> .....	<b>10</b>
<b>11</b>	<b>PULIZIA E MANUTENZIONE</b> .....	<b>11</b>
11.1	<i>Pulizia del filtro di ingresso</i> .....	11
11.2	<i>Pulizia delle feritoie di aerazione</i> .....	11
11.3	<i>Ingrassaggio dei raccordi</i> .....	11
<b>12</b>	<b>RIMESSAGGIO</b> .....	<b>11</b>
<b>13</b>	<b>ELIMINAZIONE DI ERRORI</b> .....	<b>12</b>
<b>14</b>	<b>GARANZIA</b> .....	<b>13</b>
<b>15</b>	<b>AMBIENTE</b> .....	<b>13</b>
<b>16</b>	<b>DICHIARAZIONE DI CONFORMITÀ</b> .....	<b>14</b>



# IDROPULITRICE AD ALTA PRESSIONE 2200 W POWXG90500

## 1 APPLICAZIONE

L'idropulitrice ad alta pressione è progettata per l'uso all'aperto. Pulizia di: Macchinari, veicoli, strutture, strumenti, facciate, terrazzi, utensili per giardinaggio.



**AVVERTENZA!** Per la vostra incolumità, si consiglia di leggere attentamente il presente manuale prima di utilizzare la macchina. Consegnare l'elettrodomestico solo accompagnato da queste istruzioni.

## 2 DESCRIZIONE (FIG. A-B)

1. Raccordo dell'ingresso dell'acqua
2. Gancio per rimessaggio
3. Uscita dell'acqua
4. Interruttore
5. Impugnatura del carrello
6. Supporto pistola
7. Tubo ad alta pressione
8. Pistola con trigger
9. Sicura del trigger
10. Lancia
11. Ugello regolabile
12. Pulsante di bloccaggio tubo, pistola
13. Lavasuperfici esterne
14. Ugello turbo
15. Serbatoio detergente integrato
16. Bobina del tubo flessibile
17. Spazzola
18. Prolungamento lancia per pistola

## 3 DISTINTA DEI COMPONENTI

- Estrarre l'apparecchio dall'imballaggio.
- Rimuovere il resto dell'imballaggio e i componenti di supporto per il trasporto (se presenti)
- Verificare che tutti i pezzi siano presenti.
- Controllare che l'apparecchio, il cavo di alimentazione, la spina e tutti gli accessori non abbiano riportato danni durante il trasporto.
- Se possibile conservare tutto il materiale di imballaggio fino al termine del periodo di garanzia. Successivamente, smaltirlo presso il sistema locale di smaltimento rifiuti.



**AVVERTENZA: i componenti del materiale di imballaggio non sono giocattoli! I bambini non devono giocare con i sacchetti di plastica! Rischio di soffocamento!**

- |                                    |                         |
|------------------------------------|-------------------------|
| 1 idropulitrice                    | 1 manuale di istruzioni |
| 1 pistola spruzzatrice             | 1 lavasuperfici esterne |
| 1 prolungamento lancia per pistola | 1 ugello turbo          |
| 1 ugello regolabile                | 1 ago per pulizia       |
| 1 raccordo di entrata              | 1 Spazzola              |
| 1 tubo ad alta pressione da 8 m    |                         |



**Se alcuni componenti risultano danneggiati o mancanti, rivolgersi al rivenditore.**

**4 SIMBOLI**

Nel presente manuale e/o sull'apparecchio sono utilizzati i seguenti simboli:

	Non dirigere mai il getto verso persone, animali domestici, apparecchiature sotto tensione o l'apparecchio stesso.		In conformità con le norme fondamentali sulla sicurezza delle direttive europee.
	Macchina classe II - Doppio isolamento - Non è necessaria la messa a terra.		Leggere attentamente il manuale prima dell'uso.
	Indica il rischio di lesioni personali o danni all'utensile.		Protezioni oculari obbligatorie.
	Indossare protezioni auricolari		Indossare guanti protettivi

**5 NORME GENERALI DI SICUREZZA**

Leggere tutte le avvertenze di sicurezza e le istruzioni. Il mancato rispetto delle avvertenze e delle istruzioni che seguono può causare scosse elettriche, incendi e/o gravi lesioni. Conservare le presenti avvertenze di sicurezza e istruzioni in modo da poterle consultare in seguito. Il termine "elettroutensile" di seguito utilizzato si riferisce ad elettroutensili alimentati a rete (con cavo) o a batteria (cordless).

**5.1 Luogo di lavoro**

- Mantenere l'area di lavoro pulita e ben illuminata. Aree di lavoro in disordine e non illuminate possono dare origine a incidenti.
- Non utilizzare l'apparecchio in ambienti a rischio di esplosione nei quali si trovino liquidi, gas o polveri infiammabili. Gli elettroutensili producono scintille che possono incendiare polveri o vapori.
- Durante l'impiego dell'elettroutensile, tenere lontani bambini e i non addetti ai lavori. In caso di distrazione, si potrebbe perdere il controllo dell'apparecchio.

**5.2 Sicurezza elettrica**



**Verificare sempre che i dati riportati sulla targhetta corrispondano a quelli della rete elettrica.**

- La spina dell'apparecchio deve essere adatta alla presa. La spina non può essere modificata in alcun modo. Non utilizzare adattatori insieme ad apparecchi collegati a terra. Spine non modificate e prese di corrente adatte riducono il rischio di scosse elettriche.
- Evitare il contatto fisico con superfici collegate a terra quali tubi, impianti di riscaldamento, fornelli e frigoriferi. C'è un alto rischio di prendere la scossa se il corpo è collegato a terra.
- Proteggere l'apparecchio da pioggia e umidità. L'infiltrazione di acqua in un elettroutensile aumenta il rischio di scosse elettriche letali.
- Non danneggiare il cavo. Non utilizzare il cavo per trascinare l'apparecchio, per tirarlo oppure per estrarre la spina dalla presa. Tenere lontano il cavo da fonti di calore, olio,

spigoli aguzzi o parti in movimento dell'apparecchio. I cavi danneggiati o aggrovigliati aumentano il rischio di scosse elettriche letali.

- Se l'elettrotensile viene impiegato all'aperto, utilizzare solo prolunghe adatte a questo scopo. L'impiego di una prolunga adatta per l'uso all'aperto diminuisce il rischio di scosse elettriche letali.
- Se non si può evitare di azionare l'elettrotensile in un luogo umido, utilizzare una rete di alimentazione protetta da dispositivo di corrente residua (RCD). L'uso di un RCD riduce il rischio di scosse elettriche letali.

### **5.3 Sicurezza delle persone**

- Prestare attenzione. Fare molta attenzione a quello che si fa quando si lavora con un elettrotensile. Non utilizzare l'apparecchio quando si è stanchi o sotto gli effetti di droghe, alcool o farmaci. Un momento di distrazione durante l'uso dell'apparecchio può causare gravi lesioni.
- Portare sempre un paio di occhiali protettivi ed indossare dispositivi di protezione personali quali maschera antipolvere, calzature di sicurezza antiscivolo, elmetto o paraorecchi, a seconda del tipo di impiego dell'elettrotensile, fa diminuire il rischio di lesioni.
- Evitare la messa in funzione accidentale. Accertarsi che l'interruttore si trovi sulla posizione "off" prima di inserire la spina nella presa. Se durante il trasporto dell'apparecchio il dito poggia sull'interruttore, oppure se l'apparecchio viene collegato alla rete già in posizione di innesto, si possono verificare incidenti.
- Prima di avviare l'apparecchio, rimuovere gli utensili di regolazione o la chiave per dadi. Un utensile o una chiave che si trovino in una sezione rotante possono causare lesioni.
- Non sporgersi troppo quando si lavora con l'apparecchio. Trovare una posizione sicura e mantenere sempre l'equilibrio. In questo modo si può controllare l'apparecchio anche in situazioni imprevedute.
- Indossare un abbigliamento idoneo. Indossare capi il più possibile aderenti ed evitare di indossare ornamenti o gioielli. Tenere capelli, abbigliamento e guanti lontano dalle sezioni in movimento. Un abbigliamento non aderente, gioielli o capelli lunghi possono restare intrappolati nelle sezioni in movimento.
- Se possono essere montati sistemi di aspirazione e captazione della polvere, assicurarsi che siano collegati e che vengano utilizzati in modo corretto. L'impiego di questi sistemi diminuisce i rischi causati dalla polvere.

### **5.4 Uso attento e scrupoloso degli elettrotensili**

- Non sovraccaricare l'apparecchio. Utilizzare l'elettrotensile idoneo al lavoro da svolgere. Con un elettrotensile adatto si potrà lavorare meglio e in modo più sicuro a seconda del campo di applicazione.
- Non utilizzare mai un elettrotensile il cui interruttore sia difettoso. Un elettrotensile che non si riesca più ad accendere o spegnere è pericoloso e deve essere riparato.
- Estrarre la spina dalla presa prima di effettuare regolazioni sull'apparecchio, sostituire accessori o prima di riporre l'elettrotensile. Queste precauzioni servono a prevenire l'avvio involontario dell'apparecchio.
- Conservare gli elettrotensili fuori dalla portata dei bambini. Non far utilizzare l'apparecchio a persone che non abbiano familiarità oppure che non abbiano letto queste istruzioni. Gli elettrotensili sono attrezzi pericolosi nelle mani di persone inesperte.
- Avere cura dell'apparecchio. Controllare che le parti mobili dell'apparecchio funzionino perfettamente e non si blocchino, che non ci siano pezzi rotti oppure danneggiati in modo tale da pregiudicarne il funzionamento. Far riparare i pezzi danneggiati prima dell'impiego dell'apparecchio. Molti incidenti sono stati causati da elettrotensili sui quali viene eseguita una scarsa manutenzione.
- Conservare gli utensili da taglio affilati e in ordine. Gli utensili da taglio conservati con cura e debitamente affilati si bloccano di meno e si gestiscono meglio.

- Utilizzare l'elettrotensile, gli accessori, gli utensili, ecc. conformemente alle presenti istruzioni e per gli scopi previsti per questo particolare modello. Tenere quindi in considerazione le condizioni di lavoro e il tipo di applicazione. L'impiego di elettrotensili per usi diversi da quelli previsti può condurre a situazioni pericolose.

### 5.5 **Manutenzione**

- Far riparare l'apparecchio solo da personale specializzato e che utilizza solo pezzi di ricambio originali. In questo modo viene garantita la sicurezza dell'apparecchio.

## 6 MISURE DI SICUREZZA SUPPLEMENTARI PER IDROPULITRICI AD ALTA PRESSIONE

- L'apparecchio è previsto unicamente per l'uso privato in ambienti esterni e NON per l'uso commerciale. Tenerlo al riparo da fonti di calore, luce solare diretta, umidità e pioggia, brina e bordi taglienti.
- Non consentire l'uso dell'apparecchio a persone non adeguatamente addestrate all'uso di idropulitrici o che non abbiano letto il manuale!
- Le idropulitrici ad alta pressione non devono essere utilizzate da bambini o da persone non addestrate.
- Sorvegliare sempre i bambini per evitare che giochino con l'apparecchio.
- Prima di avviare l'apparecchio, controllare attentamente che non presenti difetti. In presenza di difetti, non avviare l'apparecchio e rivolgersi al rivenditore di zona.
- Controllare in particolar modo che l'isolamento del cavo di alimentazione sia integro e privo di difetti. Se il cavo di alimentazione è danneggiato, rivolgersi a un centro di assistenza autorizzato per farlo sostituire.



**AVVERTENZA: i getti pressurizzati possono essere pericolosi se utilizzati in maniera impropria. Non dirigere mai il getto verso persone, apparecchiature sotto tensione o l'apparecchio stesso.**



**AVVERTENZA: non utilizzare l'apparecchio nelle vicinanze di altre persone che non indossino indumenti protettivi.**

- Non dirigere il getto verso se stessi o altre persone per pulire indumenti o calzature.
- Afferrare saldamente la lancia spruzzatrice con entrambe le mani.
- L'operatore deve proteggere chiunque si trovi nelle immediate vicinanze dell'area da pulire da eventuali residui proiettati durante l'uso.
- Durante l'uso indossare protezioni oculari e indumenti protettivi.
- Prima di qualsiasi intervento di manutenzione scollegare l'apparecchio dalla rete di alimentazione.
- Per garantire la sicurezza dell'apparecchio, utilizzare solo componenti di riserva originali o approvati dal fabbricante.
- Non utilizzare l'apparecchio se il cavo di alimentazione o altri componenti importanti come i dispositivi di sicurezza, i tubi ad alta pressione o la pistola appaiono danneggiati.
- Non utilizzare l'apparecchio con le mani bagnate. Se l'apparecchio è umido o bagnato, scollegarlo immediatamente. Non immergere in acqua.
- Se colpiti dal getto ad alta pressione, pneumatici e valvole di pneumatici possono subire danni ed esplodere.
- Non utilizzare mai l'apparecchio in ambienti a rischio di esplosione.
- Non è consentita la pulizia ad alta pressione di superfici contenenti amianto.
- Questa idropulitrice ad alta pressione non deve essere utilizzata a temperature inferiori a 0 °C.



**AVVERTENZA:** tubi ad alta pressione, dispositivi di fissaggio e raccordi sono importanti ai fini della sicurezza dell'apparecchio. Utilizzare esclusivamente tubi, dispositivi di fissaggio e raccordi raccomandati dal fabbricante.



**AVVERTENZA:** l'uso di prolunghes di tipo non appropriato può essere pericoloso. I cavi avvolti su bobine devono essere sempre completamente svolti al fine di impedirne il surriscaldamento.

- In caso d'uso di una prolunga, la spina e la presa devono essere impermeabili e soddisfare i requisiti di lunghezza e dimensioni dei cavi sotto specificati:
  - 1,0 mm<sup>2</sup> max. 12,5 m,
  - 1,5 mm<sup>2</sup> max. 20 m.
- Se il cavo di alimentazione è danneggiato, rivolgersi per la sostituzione al fabbricante o a un suo tecnico dell'assistenza o a personale parimenti qualificato, in modo da evitare rischi.

### 6.1 Collegamento alla rete di alimentazione

Durante il collegamento dell'idropulitrice ad alta pressione alla rete elettrica, osservare quanto segue:

- Il collegamento alla rete di alimentazione deve essere eseguito da un elettricista qualificato ed essere a norma IEC 60364-1.
- È consigliabile dotare l'alimentazione elettrica di questo apparecchio di dispositivo di corrente residua che interrompa l'alimentazione qualora la corrente di dispersione a massa superi 30 mA per 30 ms.

### 6.2 Collegamento dell'acqua

- Collegamento alla rete idrica pubblica secondo le normative.
- Il tubo di ingresso può essere collegato alla rete idrica con una pressione di ingresso max. di 12 bar.



In Europa, l'idropulitrice ad alta pressione può essere collegata a reti di approvvigionamento di acqua potabile solo se è stato installato un dispositivo antiriflusso di tipo BA a norma EN 1717. Il tubo di collegamento tra tale dispositivo e l'idropulitrice ad alta pressione deve essere lungo almeno 10 metri in modo da assorbire possibili picchi di pressione (diametro min. 1,27

cm).

- Non appena è fluita attraverso la valvola BA, l'acqua non è più considerata potabile.



**IMPORTANTE!** Usare esclusivamente acqua priva di impurità. In caso di rischio di particelle di sabbia nell'acqua di entrata (per esempio prelevata dal pozzo), è necessario aggiungere un filtro.

### 6.3 Dispositivi di sicurezza

- La valvola di regolazione riduce la pressione in caso di superamento dei valori preimpostati.
- Sicura della pistola con trigger (9): La pistola con trigger (8) è dotata di sicura (9). All'attivazione della manopola, la pistola con trigger (8) non può essere attivata.
- Un sensore termico protegge il motore dai sovraccarichi. L'apparecchio si riattiva entro pochi minuti, quando il sensore si sarà raffreddato.

## 7 ISTRUZIONI DI MONTAGGIO

Questa sezione spiega in dettaglio come approntare per l'uso l'idropulitrice ad alta pressione.

### 7.1 **Assemblaggio della pistola (Fig. 1)**

- Inserire l'ugello spruzzatore regolabile (K) nella pistola. Spingere l'ugello regolabile sulla pistola (J) ruotandolo in senso orario fino a quando risulterà ben saldo in posizione. Quando le parti sono correttamente collegate, non è possibile separarle tirando l'ugello regolabile in senso lineare. Per un utilizzo corretto, gli accessori devono essere inseriti nella pistola.

### 7.2 **Montaggio del supporto accessori (Fig. 2)**

- Avvitare strettamente il supporto accessori al corpo della macchina.

### 7.3 **Montaggio della bobina e del supporto del tubo flessibile (Fig. 3)**

- Avvitare la bobina del tubo flessibile al supporto della bobina del tubo.
- Quindi collegare l'impugnatura della bobina del tubo flessibile alla bobina del tubo spingendo fino allo scatto.
- Avvitare infine il supporto della bobina del tubo al corpo principale.

### 7.4 **Montaggio del gancio per il rimessaggio (Fig. 4)**

- Far scorrere il gancio del cavo di alimentazione e il supporto della pistola vicino al corpo principale.

## 8 ISTRUZIONI DI FUNZIONAMENTO

### 8.1 **Collegamento del tubo per giardinaggio (Fig. 5)**

- Prima di collegare il connettore di ingresso dell'acqua all'idropulitrice è necessario rimuovere il tappo di plastica.
- Collegare il connettore del tubo flessibile (con filtro integrato) all'idropulitrice.
- Collegare il tubo per giardinaggio con un innesto rapido standard.

### 8.2 **Montaggio del tubo ad alta pressione (Fig. 6)**

1. Collegare il tubo ad alta pressione alla pistola con trigger.
2. Per scollegare il tubo ad alta pressione premere il pulsante (B).

### 8.3 **Montaggio dell'ugello turbo**

- Applicare l'ugello turbo/lavasuperfici per esterni nella pistola con trigger.
- Completato l'inserimento, ruotare la lancia. Cautela: Verificare che la lancia sia adeguatamente fissata alla pistola.

### 8.4 **Collegamento dell'acqua**

Utilizzare un tubo da giardinaggio standard di 1,27 cm di diametro e di lunghezza compresa tra min. 10 m e max. 25 m.



**IMPORTANTE!** Usare esclusivamente acqua priva di impurità. Qualora si sospetti la presenza di particelle di sabbia nell'acqua di entrata (per esempio prelevata dal pozzo), è necessario aggiungere un filtro.

1. Lasciar scorrere l'acqua attraverso il tubo prima di collegarlo all'apparecchio, in modo da evitare la penetrazione di sabbia e sporcizia al suo interno. Nota: Verificare che il filtro sia applicato al tubo di ingresso dell'acqua e che non sia ostruito.
2. Collegare il tubo dell'acqua alla rete di approvvigionamento per mezzo dell'accoppiamento rapido (acqua in entrare, pressione max.: 12 bar, temperatura max.: 50 °C).

3. Aprire l'acqua.

### 8.5 Avviamento/arresto dell'apparecchio

La pistola con trigger e la lancia possono subire contraccolpi durante l'uso, pertanto si raccomanda di afferrarli saldamente con entrambe le mani.



**IMPORTANTE:** rivolgere l'ugello verso il suolo.

**Questa idropulitrice ad alta pressione è dotata di sistema di avviamento/arresto automatico basato sulla pressione dell'acqua.**

1. Verificare che l'apparecchio sia in posizione verticale. NOTA: non collocare l'apparecchio tra l'erba alta!
2. Rilasciare la sicura del trigger.
3. Attivare il trigger della pistola e lasciar scorrere l'acqua fino ad aver eliminato ogni residuo d'aria dal tubo.
4. Ruotare l'interruttore di avviamento/arresto verso destra.
5. Attivare il trigger della pistola.
6. Adeguare sempre la distanza, e di conseguenza la pressione del getto, alla superficie da pulire.

Non coprire l'apparecchio durante l'uso e non utilizzarlo in locali non adeguatamente ventilati!  
NOTA: se l'apparecchio viene lasciato inutilizzato per 5 minuti, è necessario spegnerlo con l'interruttore di avviamento/arresto (4) "O":

7. Ruotare l'interruttore di avviamento/arresto verso destra ("O").
8. Estrarre la spina dalla presa della corrente.
9. Scollegare l'approvvigionamento idrico e attivare il trigger della pistola per scaricare la pressione dell'apparecchio.
10. Inserire la sicura del trigger (Fig. 7)

Quando il trigger viene rilasciato, l'apparecchio si ferma automaticamente. L'apparecchio riparte alla riattivazione della pistola.

### 8.6 Ugello regolabile (Fig. 8)

È possibile regolare la pressione dell'ugello regolabile ruotandolo.



**AVVERTENZA:** non eseguire questa operazione durante il funzionamento dell'apparecchio, per impedire che il getto colpisca la mano.

### 8.7 Rotazione della pistola (Fig. 9)

La funzione di rotazione della pistola consente di regolare l'angolo di lavaggio nel corso di un passaggio completo di spruzzatura a ventaglio, in modo da permettere a ciascun utilizzatore di trovare la posizione di lavaggio più confortevole ed efficace. Premere il pulsante verso il lato di "sbloccaggio" (Unlock) per attivare la funzione di rotazione. Premere il pulsante verso il lato "bloccaggio" (Lock) se non si ha necessità di questa funzione.

### 8.8 Lavasuperfici esterne

Il lavasuperfici esterne è un potente accessorio per la pulizia di cortili, vialetti, ecc. Collegare il lavasuperfici esterne alla lancia.

NOTA: non utilizzare il lavasuperfici esterne come se fosse una spazzola ma lasciarlo scorrere con leggerezza sulla superficie

**8.9 Erogatore di detergente**

**L'idropulitrice eroga il detergente a bassa pressione. Utilizzare l'ugello spruzzatore regolabile per risciacquare fino a completa pulizia.**

L'erogatore integrato di detergente permette di applicare numerose tipi di detergente liquido sulla superficie da lavare. L'erogazione del detergente avviene esclusivamente a bassa

pressione. Inserire l'erogatore regolabile sulla pistola e ruotarlo verso il simbolo "LOW" in modo da portare l'idropulitrice in modalità a bassa pressione (Fig. 10). Rimuovere il tappo del serbatoio del detergente e riempire esclusivamente con detergente liquido (Fig. 11). Non aggiungere acqua nel serbatoio. L'idropulitrice miscela automaticamente l'acqua e il detergente. Dopo aver completato l'erogazione del detergente sulla superficie da lavare,

ruotare l'ugello regolabile verso "HIGH" ed eliminare completamente il detergente residuo spruzzandolo ad alta pressione (Fig. 10). In modalità ad alta pressione, l'idropulitrice non eroga il detergente.

**9 DATI TECNICI**

	<b>POWXG90500</b>
TIPO di motore	Motore a spazzole
Pressione (Mpa)	12
Pressione max. (Mpa)	17
Tensione	220-240 V / 50 Hz
Alimentazione	2200 W
Portata	7,5 L/min
Temperatura dell'acqua	Max 50 °C
Peso	9,0 kg

**10 RUMORE**

Valori di emissione di rumore misurati in conformità allo standard applicabile. (K=3)

Livello di pressione acustica LpA	75 dB(A)
Livello di potenza acustica LwA	89 dB(A)



**ATTENZIONE! Indossare protezioni acustiche se la pressione acustica supera 85 dB(A).**

aw (Livello di vibrazione)	2,1 m/s <sup>2</sup>	K = 1,5 m/s <sup>2</sup>
----------------------------	----------------------	--------------------------



## 11 PULIZIA E MANUTENZIONE



**AVVERTENZA!** Scollegare sempre la spina dalla presa dell'alimentazione prima di qualsiasi intervento di manutenzione o pulizia.

Al fine di garantire una durata prolungata e priva di problemi, osservare i seguenti suggerimenti:

- Lavare accuratamente il tubo dell'acqua, il tubo ad alta pressione, la lancia e gli accessori prima di montarli.
- Pulire i raccordi eliminando eventuali tracce di polvere e sabbia.
- Sciacquare lo spruzzatore di detergente dopo l'uso.
- Pulire gli ugelli.

Eventuali riparazioni devono essere eseguite sempre presso officine autorizzate con parti di ricambio originali.

### 11.1 Pulizia del filtro di ingresso

- Pulire il filtro di ingresso con regolarità. Sciacquare con acqua per rimuovere sporcizia e impurità.



**CAUTELA:** la mancata applicazione del filtro invalida la garanzia.

### 11.2 Pulizia delle feritoie di aerazione

L'apparecchio deve essere mantenuto pulito in modo da non ostacolare il passaggio dell'aria che ne consente il raffreddamento attraverso le apposite feritoie.

### 11.3 Ingrassaggio dei raccordi

I raccordi devono essere ingrassati regolarmente al fine di facilitare il collegamento ed evitare che gli o-ring si secchino.

## 12 RIMESSAGGIO

L'apparecchio deve essere riposto in un locale non soggetto a temperature sotto lo zero! Prima del rimessaggio è necessario eliminare eventuali residui d'acqua dalla pompa, dal tubo e dagli accessori, procedendo come segue:

1. Fermare l'apparecchio (Portare l'interruttore di avviamento/arresto "O") e scollegare il tubo dell'acqua e l'ugello.
2. Riavviare l'apparecchio e attivare il trigger della pistola. Lasciare in funzione l'apparecchio fino a quando non fuoriesce più acqua dalla pistola.
3. Fermare l'apparecchio, scollegare la spina e avvolgere il tubo e il cavo di alimentazione.
4. Collocare la pistola con trigger, la lancia, gli ugelli e altri accessori negli appositi supporti dell'apparecchio. Il gancio può essere utilizzato come supporto per il tubo e il cavo.

Qualora l'apparecchio dovesse accidentalmente gelare, sarà necessario verificare i danni.



**AVVERTENZA:** non avviare mai l'apparecchio se gelato. I danni provocati dal ghiaccio non sono coperti dalla garanzia!

**13 ELIMINAZIONE DI ERRORI**

<b>SINTOMO</b>	<b>CAUSA</b>	<b>SOLUZIONE RACCOMANDATA</b>
L'apparecchio non si avvia.	Apparecchio non collegato all'alimentazione.	Collegare l'apparecchio.
	Presa della corrente difettosa.	Provare un'altra presa.
	Prolunga difettosa.	Provare senza prolunga.
Fluttuazioni della pressione.	Pompa che aspira aria.	Verificare che il tubo e le connessioni siano a tenuta ermetica.
	Valvole sporche, usurate o grippate.	Rivolgersi al centro di assistenza tecnica più vicino.
	Approvvigionamento idrico insufficiente.	Aumentare la pressione dell'acqua, verificare che il tubo da giardinaggio non sia ostruito e/o sostituire con un tubo di diametro superiore.
L'apparecchio si ferma.	Guarnizioni della pompa usurate.	Rivolgersi al centro di assistenza tecnica più vicino.
	Tensione di rete non corretta.	Verificare che la tensione di rete corrisponda alle specifiche riportate sulla targa dati.
	Sensore termico attivato.	Lasciare raffreddare l'apparecchio per 5 minuti.
	Ugello parzialmente ostruito.	Pulire l'ugello per mezzo di un ago e spruzzando acqua a ritroso attraverso l'ugello.
L'apparecchio funziona a sbalzi.	Aumento dell'ampereaggio.	Provare senza prolunga.
	Presenza d'aria nel tubo di ingresso/pompa.	Lasciare in funzione l'apparecchio con il trigger attivato fino al recupero della regolare pressione d'esercizio.
	Approvvigionamento idrico insufficiente.	Aumentare la pressione dell'acqua, verificare che il tubo da giardinaggio non sia ostruito e/o sostituire con un tubo di diametro superiore.
	Ugello parzialmente ostruito.	Pulire l'ugello per mezzo di un ago e spruzzando acqua a ritroso attraverso l'ugello.
	Filtro dell'acqua bloccato.	Pulire il filtro.
L'apparecchio si avvia e si ferma spesso autonomamente.	Tubo attorcigliato.	Distendere il tubo.
	Perdite dalla pompa e/ dalla pistola.	Rivolgersi al centro di assistenza tecnica più vicino.
	Approvvigionamento idrico assente.	Collegare l'acqua di ingresso.
L'apparecchio si avvia ma non fuoriesce acqua.	Filtro dell'acqua ostruito.	Pulire il filtro.
	Ugello ostruito.	Pulire l'ugello per mezzo di un ago e spruzzando acqua a ritroso attraverso l'ugello.

**14 GARANZIA**

- Questo prodotto è garantito a norma di legge per un periodo di 36 mesi a decorrere dalla data dell'acquisto da parte del primo utilizzatore.
- La presente garanzia copre tutti i difetti di materiali o produzione, esclusi: batterie, caricabatterie, parti difettose soggette a normale usura quali cuscinetti, spazzole, cavi e spine o accessori quali trapani, punte di trapano, lame di seghe, ecc.; danni o difetti derivanti da incuria, incidenti o alterazioni; costi di trasporto.
- Sono esclusi dalle clausole della garanzia danni e/o difetti conseguenti all'uso non conforme.
- Si declina ogni responsabilità per eventuali lesioni provocate dall'uso non conforme dell'apparecchio.
- Le riparazioni devono essere affidate esclusivamente a un centro di assistenza ai clienti autorizzato da Powerplus tools.
- Per ulteriori informazioni, telefonare al numero 00 32 3 292 92 90.
- Tutti i costi di trasporto sono a carico del cliente, salvo accordi diversi in forma scritta.
- Non sono inoltre consentiti reclami sulla garanzia qualora il danno al dispositivo sia dovuto alle conseguenze di una manutenzione inadeguata o di un sovraccarico.
- Sono inderogabilmente esclusi dalla garanzia i danni derivati da infiltrazione di liquidi, penetrazione di polvere, danni intenzionali (perpetrati deliberatamente o dovuti a negligenza evidente), uso improprio (scopi per i quali il dispositivo non è idoneo), uso non competente (cioè senza rispettare le istruzioni fornite nel manuale), assemblaggio da parte di personale inesperto, fulmini, tensione di rete errata. Questa clausola non è restrittiva.
- L'accettazione dei reclami in base al regolamento di questa garanzia non comporta in nessun caso la proroga del periodo di validità della stessa né l'inizio di un nuovo periodo di garanzia in caso di sostituzione del dispositivo.
- I dispositivi o i componenti sostituiti nel periodo della garanzia sono pertanto di proprietà di Varo NV.
- Ci riserviamo il diritto di respingere i reclami nei casi in cui non sia possibile verificare l'acquisto o quando sia evidente che il prodotto non è stato sottoposto a una corretta manutenzione. (pulizia delle aperture di ventilazione, regolare assistenza per le spazzole al carbonio, ecc.).
- Conservare lo scontrino come prova della data d'acquisto.
- L'apparecchio deve essere restituito al rivenditore, non smontato e in condizioni di pulizia accettabili, nella custodia preformata originale (se applicabile), accompagnato dalla prova d'acquisto.

**15 AMBIENTE**

Ove la macchina, in seguito ad uso prolungato, dovesse essere sostituita, non gettarla tra i rifiuti domestici, ma smaltirla in modo rispettoso per l'ambiente.

I rifiuti prodotti dalle macchine elettriche non possono essere trattati come i normali rifiuti domestici. Provvedere al riciclo laddove siano disponibili impianti adeguati. Consultare l'ente locale o il rivenditore per suggerimenti su raccolta e smaltimento.

**16 DICHIARAZIONE DI CONFORMITÀ**

Con la presente, **VARO N.V. – Vic. Van Rompuy N.V.** Joseph Van Instraat 9 – B2500 Lier, Belgio, dichiara che

Descrizione dell'apparecchio: Idropulitrice ad alta pressione  
Marchio: POWERplus  
Numero articolo: POWXG90500

è conforme ai requisiti essenziali e alle altre disposizioni pertinenti stabilite dalle Direttive Europee in base all'applicazione delle norme europee armonizzate. Qualsiasi modifica effettuata sul prodotto rende nulla questa dichiarazione.

Direttive europee (inclusi eventuali emendamenti fino alla data della firma):

2011/65/EU  
2006/42/CE  
2014/30/EU  
2000/14/CE

Allegato V

LwA	
Measured	88dB(A)
Guaranteed	89dB(A)

Norme europee armonizzate (inclusi eventuali emendamenti fino alla data della firma):

EN60335-1 : 2012  
EN60745-2-79 : 2012  
EN55014-1 : 2017  
EN55014-2 : 2015  
EN IEC 61000-3-2 : 2019  
EN61000-3-3 : 2013

Depositario della documentazione tecnica: Philippe Vankerkhove, VARO – Vic. Van Rompuy N.V.

Il sottoscritto agisce in nome e per conto del CEO della società,

Ludo Mertens  
Regulatory Affairs – Compliance Manager  
10/02/2022, Lier - Belgium

<b>1</b>	<b>APLICAÇÃO</b> .....	<b>3</b>
<b>2</b>	<b>DESCRIÇÃO (FIG. A-B)</b> .....	<b>3</b>
<b>3</b>	<b>LISTA DE CONTEÚDO DA EMBALAGEM</b> .....	<b>3</b>
<b>4</b>	<b>EXPLICAÇÃO DE SÍMBOLOS</b> .....	<b>4</b>
<b>5</b>	<b>PROCEDIMENTOS GERAIS DE SEGURANÇA</b> .....	<b>4</b>
5.1	<i>Área de trabalho</i> .....	4
5.2	<i>Segurança elétrica</i> .....	4
5.3	<i>Segurança pessoal</i> .....	5
5.4	<i>Manuseamento e emprego de ferramentas elétricas com precaução</i> .....	5
5.5	<i>Assistência técnica</i> .....	6
<b>6</b>	<b>INSTRUÇÕES ADICIONAIS PARA OS LIMPADORES DE ALTA PRESSÃO</b> .....	<b>6</b>
6.1	<i>Ligação de fornecimento de energia</i> .....	7
6.2	<i>Ligação de água</i> .....	7
6.3	<i>Dispositivos de segurança</i> .....	7
<b>7</b>	<b>INSTRUÇÕES DE MONTAGEM</b> .....	<b>8</b>
7.1	<i>Montar a pistola (Fig. 1)</i> .....	8
7.2	<i>Montar o suporte para acessórios (Fig. 2)</i> .....	8
7.3	<i>Montar o tambor e o suporte para a mangueira (Fig. 3)</i> .....	8
7.4	<i>Montar o gancho de armazenamento (Fig. 4)</i> .....	8
<b>8</b>	<b>INSTRUÇÕES OPERACIONAIS</b> .....	<b>8</b>
8.1	<i>Ligação da mangueira do jardim (Fig. 5)</i> .....	8
8.2	<i>Montar a mangueira de alta pressão (Fig. 6)</i> .....	8
8.3	<i>Montar o bico de turbo</i> .....	8
8.4	<i>Ligação de água</i> .....	8
8.5	<i>Start/stop da máquina</i> .....	9
8.6	<i>Bocal ajustável (fig. 8)</i> .....	9
8.7	<i>Rode a pistola (Fig. 9)</i> .....	9
8.8	<i>Limpador de pátio</i> .....	9
8.9	<i>Dispensador de detergente</i> .....	9
<b>9</b>	<b>DADOS TÉCNICOS</b> .....	<b>10</b>

<b>10</b>	<b>RUÍDO</b> .....	<b>10</b>
<b>11</b>	<b>LIMPEZA E MANUTENÇÃO</b> .....	<b>11</b>
11.1	<i>Limpar o filtro de entrada</i> .....	11
11.2	<i>Limpar as ventilações de ar</i> .....	11
11.3	<i>Lubrificar os acoplamentos</i> .....	11
<b>12</b>	<b>ARMAZENAMENTO</b> .....	<b>11</b>
<b>13</b>	<b>ELIMINAÇÃO DE PROBLEMAS</b> .....	<b>12</b>
<b>14</b>	<b>GARANTIA</b> .....	<b>13</b>
<b>15</b>	<b>MEIO-AMBIENTE</b> .....	<b>13</b>
<b>16</b>	<b>DECLARAÇÃO DE CONFORMIDADE</b> .....	<b>14</b>

# LAVADOR DE ALTA PRESSÃO 2200 W POWXG90500

## 1 APLICAÇÃO

O seu lavador de alta pressão foi concebido para lavagens no exterior. Para lavar: máquinas, veículos, estruturas, ferramentas, fachadas, terraços, ferramentas para jardinagem,...



**AVISO!** Antes de utilizar a máquina, leia atentamente este manual para garantir a sua própria segurança. Ceda apenas a sua ferramenta elétrica juntamente com este manual de instruções.

## 2 DESCRIÇÃO (FIG. A-B)

1. Acoplamento de entrada de água
2. Gancho de armazenamento
3. Saída de água
4. Interruptor
5. Punho do carrinho
6. Suporte da pistola
7. Mangueira de alta pressão
8. Pistola do gatilho
9. Bloqueio do gatilho
10. Lança
11. Bocal ajustável
12. Botão de bloqueio da mangueira na pistola
13. Limpador de pátio
14. Bocal turbo
15. Dispensador de detergente
16. Carretel de mangueira
17. Escova
18. Extensão de lança para pistola

## 3 LISTA DE CONTEÚDO DA EMBALAGEM

- Retire todo o material da embalagem.
- Retire os suportes de embalagem e transporte ainda existentes (se houver).
- Verifique a existência de todo o conteúdo da embalagem.
- Verifique possíveis danos de transporte na ferramenta, no cabo de alimentação, na ficha elétrica e em todos os acessórios.
- Se possível, guarde a embalagem até ao fim do período de garantia. Elimine-a depois através do seu sistema de recolha de resíduos local.



**AVISO!** Os materiais de embalagem não são brinquedos! As crianças não devem brincar com sacos de plástico! Perigo de asfixia!

- |                                    |                          |
|------------------------------------|--------------------------|
| 1 x Lavador de alta pressão        | 1 x manual de manutenção |
| 1 x pistola de pulverização        | 1 x Limpador de pátio    |
| 1 x extensão de lança para pistola | 1 x bocal turbo          |
| 1 x bocal ajustável                | 1 x agulha de limpeza    |
| 1 x conector de entrada de água    | 1 x Escova               |
| 1 x mangueira de pressão de 8 m    |                          |



**Caso haja partes em falta ou danificadas, por favor, contacte o seu comerciante.**

## 4 EXPLICAÇÃO DE SÍMBOLOS

Neste manual e/ou na máquina são utilizados os seguintes símbolos:

	O jato não deve ser direcionado para pessoas, animais, equipamentos elétricos ligados ou para o próprio aparelho.		Em conformidade com as normas de segurança essenciais aplicáveis das diretivas europeias.
	Máquina classe II – Isolamento duplo – Não necessita de tomada com terra.		Leia cuidadosamente as instruções.
	Atenção: risco de ferimentos ou eventuais danos na ferramenta.		Use protecção auditiva
	Protecção obrigatória dos olhos.		Use luvas de protecção

## 5 PROCEDIMENTOS GERAIS DE SEGURANÇA

Leia todos os avisos de segurança e todas as instruções. O não-cumprimento dos avisos e instruções podem provocar choque elétrico, incêndio e /ou ferimentos graves. Guarde todos os avisos e instruções para referência futura. O conceito utilizado a seguir de „Ferramenta elétrica” refere-se a ferramentas elétricas com cabo de alimentação (cabo elétrico) ou alimentação por bateria (sem cabo elétrico).

### 5.1 Área de trabalho

- Mantenha a sua área de trabalho limpa e arrumada. A desordem e áreas de trabalho com pouca iluminação podem desencadear acidentes.
- Não trabalhe com o aparelho em ambientes com risco de explosão, onde se encontrem líquidos, gases ou poeiras inflamáveis. As ferramentas elétricas produzem faíscas, as quais podem inflamar as poeiras ou vapores.
- Mantenha as crianças e outras pessoas afastadas durante a utilização da ferramenta elétrica. Em caso de distração, pode perder o controlo sobre o aparelho.

### 5.2 Segurança elétrica



**Certifique-se sempre que a tensão de alimentação corresponde à voltagem especificada na placa de características.**

- A ficha de ligação do aparelho tem que encaixar corretamente na tomada. A ficha não pode de forma alguma ser modificada. Não utilize nenhum adaptador juntamente com aparelhos ligados à terra. As fichas intactas e tomadas adequadas diminuem o risco de choque elétrico.
- Evite o contacto físico com superfícies ligadas à terra, tais como tubagens, aparelhos de aquecimento, fogões e frigoríficos. Existe um risco agravado de choque elétrico, se tiver contacto físico com terra.
- Mantenha o aparelho afastado de chuva ou humidade. A entrada de água num aparelho elétrico aumenta o risco de choque elétrico.
- Não danifique o cabo. Não utilize o cabo elétrico para segurar ou pendurar o aparelho ou para puxar a ficha da tomada. Mantenha o cabo elétrico afastado do calor, óleo, arestas



afiadas ou de peças de aparelhos em movimento. Os cabos elétricos danificados ou dobrados aumentam o risco de choque elétrico.

- Se trabalhar com uma ferramenta elétrica ao ar livre, utilize apenas extensões que sejam também indicadas para uso no exterior. A utilização de uma extensão apropriada para uso no exterior diminui o risco de choque elétrico.
- Caso não seja possível evitar operar a ferramenta elétrica num local húmido, use um dispositivo contra corrente residual (RCD). O uso de um RCD reduz o risco de choque elétrico.

### **5.3 Segurança pessoal**

- Esteja atento. Esteja concentrado e seja sensato ao trabalhar com uma ferramenta elétrica. Não utilize o aparelho se estiver cansado ou sob a influência de estupefacientes, álcool ou medicamentos. Um momento de distração durante a utilização do aparelho pode provocar ferimentos graves.
- Use equipamento de proteção individual e use sempre óculos de proteção. O uso de equipamento de proteção individual, assim como máscaras anti-poeiras, calçado de segurança antiderrapante, capacete de segurança ou proteção auricular, conforme o tipo e aplicação da ferramenta elétrica, diminui o risco de ferimentos.
- Evite uma entrada em funcionamento acidental. Certifique-se de que o interruptor se encontra na posição „OFF (0)” (desligado), antes de inserir a ficha na tomada. Se tiver o dedo no interruptor ao segurar o aparelho ou ligar o aparelho à corrente elétrica com o interruptor ativado, podem resultar acidentes.
- Retire ferramentas de ajuste ou chaves de parafusos, antes de ligar o aparelho. Uma ferramenta ou chave que se encontre numa peça giratória do aparelho pode provocar ferimentos.
- Não se sobreponha demasiado. Tenha atenção a uma postura correta e mantenha sempre o equilíbrio. Desta forma, poderá controlar melhor o aparelho em situações inesperadas.
- Use vestuário apropriado. Não use roupas largas nem jóias. Mantenha o cabelo, roupa e luvas a trabalhar afastados de peças em movimento. As roupas soltas, jóias ou cabelos compridos soltos podem ser apanhados pelas peças em movimento.
- Se puderem ser montados dispositivos de aspiração e absorção de poeiras, certifique-se de que os mesmos estão ligados e são utilizados corretamente. A utilização destes dispositivos diminui os riscos associados a poeiras.

### **5.4 Manuseamento e emprego de ferramentas elétricas com precaução**

- Não sobrecarregue o aparelho. Utilize a ferramenta elétrica indicada para o seu trabalho. Com a ferramenta elétrica adequada, trabalha melhor e de forma mais segura nas áreas a trabalhar indicadas.
- Não utilize uma ferramenta elétrica com o interruptor danificado. Uma ferramenta elétrica que não possa ser mais ligada ou desligada é perigosa e tem de ser reparada.
- Retire a ficha da tomada antes de proceder a ajustes no aparelho, substituir acessórios ou arrumar o aparelho. Esta medida de precaução impede o arranque acidental do aparelho.
- Guarde as ferramentas elétricas não utilizadas fora do alcance das crianças. Não permita que outras pessoas façam uso do aparelho, se não estiverem familiarizadas com o mesmo ou não tiverem lido estas instruções. As ferramentas elétricas são perigosas, se forem utilizadas por pessoas inexperientes.
- Faça a manutenção do aparelho com cuidado. Inspeccione se as peças móveis do aparelho funcionam corretamente e não bloqueiam, se as peças estão partidas ou danificadas de forma a comprometer o funcionamento do aparelho. Mandar reparar as peças danificadas antes da utilização do aparelho. Muitos acidentes têm a sua origem na manutenção incorreta das ferramentas elétricas.

- Mantenha as ferramentas de corte afiadas e limpas. As ferramentas de corte com extremidades de corte afiadas, com uma manutenção correta, bloqueiam menos e são mais fáceis de manusear.
- Utilize a ferramenta elétrica, acessórios, ferramentas normalizadas, etc. de acordo com estas instruções para este tipo especial de aparelho. Tenha também em atenção as condições a trabalhar e a tarefa a executar. O emprego das ferramentas elétricas para aplicações diferentes das estipuladas pode desencadear situações de perigo.

### 5.5 Assistência técnica

- Mande reparar o seu aparelho apenas por técnicos qualificados e apenas com peças de substituição originais. Desta forma, é assegurado que a segurança do aparelho se mantém.

## 6 INSTRUÇÕES ADICIONAIS PARA OS LIMPADORES DE ALTA PRESSÃO

- O aparelho está concebido apenas para uso particular no exterior e não para uso comercial. Por favor mantenha afastado do calor, luz do sol direta, humidade e chuva, gelo e extremidades afiadas.
- Não permita que pessoas não familiarizadas com a utilização de um lavador de alta pressão ou pessoas que não tenham lido o manual de instruções operem a máquina!
- Limpadores de alta pressão não podem ser usados por crianças nem por pessoal não instruído.
- As crianças devem ser vigiadas para garantir que não brincam com o aparelho.
- Antes de iniciar a sua máquina por favor verifique se existem defeitos. Caso encontre algum, não inicie a sua máquina e contacte o seu distribuidor local.
- Verifique especialmente se o isolamento do cabo elétrico se encontra sem defeitos e sem ranhuras. Se o cabo elétrico estiver danificado, deve substituí-lo num centro de serviço local autorizado.



**AVISO: Jatos de alta pressão podem ser perigosos se sujeitos a utilização indevida. O jato não deve ser direcionado para pessoas, equipamento vivo nem para o próprio aparelho.**



**AVISO: Não use o aparelho ao alcance de outras pessoas exceto se estiverem a usar roupa de proteção.**

- Não direcione o jato para si ou para outros com o objetivo de limpar roupas ou calçado.
- Segure a lança de pulverização firmemente com ambas as mãos.
- O operador e quem estiver próximo do local de limpeza deve ter atenção para não ficar preso por detritos deslocados durante a operação.
- Use óculos e roupas de proteção durante a operação.
- Desligue o fornecimento de energia elétrica antes de proceder a qualquer manutenção.
- Para garantir a segurança do aparelho, use apenas peças de reposição originais do fabricante ou aprovadas pelo fabricante.
- Não use o aparelho se o cabo de alimentação ou peças importantes do aparelho se encontrarem com defeito, por ex. dispositivo de segurança, mangueira de alta pressão e pistola do gatilho.
- Não use o aparelho com as mãos molhadas. Se o aparelho estiver húmido ou molhado, desligue-o imediatamente. Não submergir em água.
- Pneus e válvulas de pneus podem ser danificadas pelo jato de alta pressão e de seguida explodir.
- Nunca use a máquina num ambiente onde possa existir perigo de explosão.

- Não é permitido limpar superfícies que contenham amianto com alta pressão.
- Esta lavadora de alta pressão não pode ser usada a temperaturas abaixo de 0°C.



**AVISO: Mangueiras de alta pressão, encaixes e acoplamentos são importantes para a segurança do aparelho. Use apenas mangueiras, encaixes e acoplamentos recomendados por um fabricante.**



**AVISO: Cabos de extensão inadequados podem ser perigosos. Os cabos em carretos devem ser sempre totalmente desenrolados para evitar sobreaquecimento do cabo.**

- Se for usado um cabo de extensão, a ficha e o soquete devem ser à prova de água e cumprir os requisitos abaixo mencionados em termos de comprimento e dimensões do cabo:
  - 1,0 mm<sup>2</sup> max. 12,5 m,
  - 1,5 mm<sup>2</sup> max. 20 m.
- Se o cabo elétrico estiver estragado, deve ser substituído pelo fabricante ou o seu agente ou técnicos qualificados para evitar perigos.

### 6.1 *Ligação de fornecimento de energia*

O seguinte deve ser observado ao ligar o lavador de alta pressão à instalação elétrica:

- A ligação de alimentação elétrica deve ser efetuada por um electricista qualificado e cumprir a norma IEC 60364-1.
- Recomenda-se que a alimentação elétrica para este aparelho inclua um dispositivo de corrente residual que interrompa a alimentação caso ocorra uma fuga de corrente para a terra acima de 30 mA para 30 m.

### 6.2 *Ligação de água*

- Ligação à alimentação pública de acordo com as regulamentações.
- A mangueira de entrada pode ser ligada à alimentação de água com uma pressão de entrada máxima de 12 bars.



Na Europa, esta lavadora de alta pressão apenas está autorizada para ligação à alimentação de água potável quando tiver sido instalado um protetor de refluxo adequado, Modelo BA de acordo com a norma EN 1717. O comprimento da mangueira entre o protetor de refluxo e a lavadora de alta pressão deve ter, no mínimo, 10 metros para absorver possíveis picos de

pressão (min. diâmetro 1,3 cm).

- Logo que a água passe pela válvula BA, a mesma deixa de ser considerada como água potável.



**IMPORTANTE! Use apenas água sem quaisquer impurezas. Se existir um risco de partículas de areia na água de entrada (isto é, o seu próprio poço) deve ser instalado um filtro adicional.**

### 6.3 *Dispositivos de segurança*

- A válvula do descarregador pode reduzir a pressão se exceder os valores pré-definidos.
- Dispositivo de bloqueio na pistola do gatilho (9): A pistola do gatilho (8) inclui um dispositivo de bloqueio (9). Quando o botão está ativado, a pistola do gatilho (8) não pode ser operado.
- Um sensor térmico protege o motor contra sobreaquecimento. A máquina irá reiniciar após alguns minutos quando o sensor térmico arrefecer.

## 7 INSTRUÇÕES DE MONTAGEM

Esta seção explicará pormenorizadamente como preparar o seu lavador de alta pressão para utilização.

### 7.1 Montar a pistola (Fig. 1)

- Insira o bocal de pulverização ajustável (K) na pistola. Empurre e rode o bocal ajustável no sentido dos ponteiros do relógio na pistola (J) apertando com a mão para posicionar. Quando as peças estiverem devidamente unidas, não pode separar os dois componentes puxando para fora no bocal ajustável. Todos os acessórios devem estar inseridos na pistola para uma utilização correta.

### 7.2 Montar o suporte para acessórios (Fig. 2)

- Aparafusar o suporte para acessórios diretamente ao corpo principal.

### 7.3 Montar o tambor e o suporte para a mangueira (Fig. 3)

- Aparafusar o tambor da mangueira ao seu suporte
- Depois instalar a pega do tambor da mangueira com um “clique” no tambor para a mangueira
- Aparafusar o suporte para o tambor da mangueira ao corpo principal.

### 7.4 Montar o gancho de armazenamento (Fig. 4)

- Empurrar o gancho do cabo elétrico e o suporte para a pistola para perto do corpo principal.

## 8 INSTRUÇÕES OPERACIONAIS

### 8.1 Ligação da mangueira do jardim (Fig. 5)

- Antes de instalar o conetor de entrada de água na anilha de pressão remova a tampa de plástico.
- Instale o conetor da mangueira (com filtro incorporado) na anilha de pressão.
- Ligue a mangueira de jardim com um acoplamento rápido standard.

### 8.2 Montar a mangueira de alta pressão (Fig. 6)

1. Instale a mangueira de alta pressão à pistola do gatilho.
2. Separe a mangueira de alta pressão premindo botão (B).

### 8.3 Montar o bico de turbo

- Colocar o bico de turbo/o limpador de páteo no interior das pistola de gatilho.
- Quando inserido, rode-o. Cuidado: Certifique-se que a lança está corretamente fixa na pistola.

### 8.4 Ligação de água

É adequada uma mangueira de jardim de ½” no mínimo 10 m e máximo 25 m.



**IMPORTANTE! Use apenas água sem quaisquer impurezas. Se existir um risco de partículas de areia na água de entrada (isto é, o seu próprio poço) deve ser instalado um filtro adicional.**

1. Permita que a água corra pela mangueira da água antes de a ligar à máquina para evitar que areia e sujidade entrem na máquina. Nota: Verifique se o filtro está instalado no cano de entrada de água e que não está obstruído.
2. Ligue a mangueira de água à alimentação de água através de um conetor rápido (água de entrada, pressão máxima: 12 bar, máx. temperatura: 50 °C).
3. Ligue a água.

### 8.5 *Start/stop da máquina*

A pistola do gatilho e lança está sujeito a um impulso durante a operação, por isso segure sempre firmemente com ambas as mãos.



**IMPORTANTE: Direcione o bocal para o chão.**

**Este limpador de alta pressão está equipado com um sistema start/stop automático, baseado na pressão da água.**

1. Verifique se a máquina está em posição vertical. NOTA: Não coloque a máquina em relva alta!
2. Solte o bloqueio do gatilho.
3. Ative o gatilho da pistola do gatilho e permite que a água corra até que todo o ar saia da mangueira da água.
4. Rode o interruptor Start/Stop para a direita.
5. Ative o gatilho da pistola do gatilho.
6. Ajuste sempre a distância até à superfície a limpar e consequentemente a pressão do bocal.

Não tape a máquina durante a operação ou use numa sala sem ventilação adequada!

NOTA: Se a máquina ficar abandonada ou não for utilizada por 5 minutos, deve ser desligada no interruptor start/stop (4) "O":

7. Rode o interruptor start/stop para a esquerda "O".
8. Desligue a ficha elétrica da tomada.
9. Desligue a alimentação de água e ative o gatilho da pistola do gatilho para aliviar a máquina da pressão.
10. Bloquee a pistola do gatilho. (Fig. 7)

Ao liberar o gatilho da pistola do gatilho, a máquina para automaticamente. A máquina começará novamente ao reativar a pistola do gatilho.

### 8.6 *Bocal ajustável (fig. 8)*

A pressão pode ser ajustada no bocal ajustável rodando-o.



**AVISO: Não faça isto em funcionamento para evitar que a mão bata no jato.**

### 8.7 *Rode a pistola (Fig. 9)*

Rodar a pistola irá ajustar o seu ângulo de limpeza durante um padrão de pulverização completo, para que cada utilizador encontre a posição mais confortável e eficiente para a limpeza. Pressione o botão para o lado "desbloquear" (unlock), a função de rotação ficará disponível. Pressione o botão para o lado "bloquear" (Lock), caso não necessite desta função.

### 8.8 *Limpador de pátio*

O limpador de pátio é um acessório poderoso para limpar pátios, entradas, etc.

Instale o Limpador de Pátio na lança.


NOTA: Não use o Limpador de Pátio como uma escova mas permita que deslize suavemente pela superfície


### 8.9 *Dispensador de detergente*



**O lavador de alta pressão irá dispensar detergente a baixa pressão. Use o bocal de pulverização ajustável para limpar.**

O dispensador de detergente incorporado irá permitir aplicar diversos tipos de detergente líquido na superfície de trabalho. A aplicação do detergente ocorre apenas a baixa pressão.

Insira o bocal ajustável na pistola e rode para o fim do “”, para que o lavador de alta pressão fique no modo de baixa pressão (Fig. 10). Remova a tampa do reservatório do detergente e encha apenas com detergente líquido (Fig. 11). Não coloque água no reservatório. O lavador de alta pressão irá misturar a água e o detergente automaticamente,

Quando terminar de aplicar detergente na superfície, rode para o fim do “” do bocal ajustável e remova o detergente com o pulverizador de alta pressão (Fig. 10). Em modo de alta pressão, o lavador de alta pressão não irá dispensar detergente.

## 9 DADOS TÉCNICOS

	<b>POWXG90500</b>
MODELO do motor	Motor com escovas
Pressão (Mpa)	12
Pressão máx. (Mpa)	17
Voltagem	220-240 V / 50 Hz
Potência	2200 W
Fluxo	7,5 L/min
Temperatura da água	Máx. 50 °C
Peso	9,0 kg

## 10 RUÍDO

Valores de emissão sonora, medidos em conformidade com a norma relevante. (K=3)

Nível de pressão acústica LpA	75 dB(A)
Nível de potência acústica LwA	89 dB(A)



**ATENÇÃO!** Use proteção de ouvidos quando a pressão sonora for superior a 85 dB(A).

aw (Vibração)	2,1 m/s <sup>2</sup>	K = 1,5 m/s <sup>2</sup>
---------------	----------------------	--------------------------

## 11 LIMPEZA E MANUTENÇÃO



**AVISO! Desligue sempre a ficha da tomada antes de qualquer manutenção ou limpeza.**

Para garantir uma vida útil longa e sem problemas, por favor siga as seguintes indicações:

- Lave a mangueira de água, a mangueira de alta pressão, a lança de pulverização e os acessórios antes de montar.
- Limpe pó e areia dos conectores.
- Limpe os bocais.

Qualquer reparação deve ser sempre realizada numa oficina autorizada com peças de reposição originais.

### 11.1 Limpar o filtro de entrada

- Limpe o filtro de entrada regularmente. Lave com água para remover sujidade e detritos.



**CUIDADO: Caso não instale o filtro a garantia ficará inválida.**

### 11.2 Limpar as ventilações de ar

A máquina deve ser mantida limpa para permitir a passagem livre do ar através das ventilações da máquina.

### 11.3 Lubrificar os acoplamentos

Para garantir uma ligação fácil e para que os o-rings não sequem, os acoplamentos devem ser lubrificados regularmente.

## 12 ARMAZENAMENTO

A máquina deve ser arrumada numa sala livre de gelo!

A bomba, mangueira e acessórios devem ser sempre esvaziados de água antes de armazenar como se segue:

1. Pare a máquina, gire o interruptor start/stop "O" e separe a mangueira de água e bocal.
2. Reinicie a máquina e ative o gatilho na pistola do gatilho. Permita que a máquina funcione até que não saia água pela pistola.
3. Pare a máquina, desligue e enrole a mangueira e o cabo.
4. Coloque a pistola do gatilho, a lança, os bocais e outros acessórios nos suportes da máquina. O gancho pode ser usado para arrumação da mangueira e cabo.

Se a máquina, por engano, congelar, será necessário verificar se existem danos.



**AVISO: Nunca inicie uma máquina congelada. Os danos por gelo não estão cobertos pela garantia!**

**13 ELIMINAÇÃO DE PROBLEMAS**

SINTOMA	CAUSA	AÇÃO RECOMENDADA
Máquina não arranca	Máquina não ligada na tomada	Ligue a máquina à tomada.
	Tomada com defeito.	Tente outra tomada.
	Cabo de extensão com defeito.	Tente sem o cabo e extensão.
Pressão flutuante	Bomba está a sugar ar.	Verifique se as mangueiras e as ligações estão estanques.
	Válvulas sujas, com desgaste ou bloqueadas.	Contacte o seu centro de serviço mais próximo.
	Alimentação de água insuficiente.	Aumente a pressão da água, verifique bloqueios da mangueira de jardim e/ou mude para uma mangueira maior.
	Vedações da bomba com desgaste.	Contacte o seu centro de serviço mais próximo.
Máquina para	Tensão da alimentação incorreta.	Verifique se a tensão da alimentação corresponde à especificação na placa de características.
	Sensor térmico ativado.	Permita que a máquina arrefeça por 5 minutos.
	Bocal parcialmente bloqueado	Limpe o bocal com uma agulha e pulverizando água no sentido contrário pelo bocal.
	Aumente amperagem.	Tente sem o cabo e extensão.
Máquina pulsante	Ar na mangueira/bomba de entrada	Permita que a máquina funcione com gatilho aberto até atingir a pressão de operação regular.
	Alimentação inadequada da alimentação de água	Aumente a pressão da água, verifique bloqueios da mangueira de jardim e/ou mude para uma mangueira maior.
	Bocal parcialmente bloqueado	Limpe o bocal com uma agulha e pulverizando água no sentido contrário pelo bocal.
	Filtro de água bloqueado.	Limpe o filtro.
	Mangueira torcida.	Endireite a mangueira.
Máquina inicia e para frequentemente sozinha	Bomba e/ou pistola do gatilho apresenta fuga.	Contacte o seu centro de serviço mais próximo.
	Sem alimentação de água.	Ligue água de entrada.
Máquina inicia mas não sai água	Filtro de água bloqueado.	Limpe o filtro.
	Bocal bloqueado.	Limpe o bocal com uma agulha e pulverizando água no sentido contrário pelo bocal.



## 14 GARANTIA

- Este produto tem uma garantia de acordo com as regulamentações legais para um período de 24 meses efetivos a partir da data de aquisição pelo primeiro utilizador.
- Esta garantia cobre todas as falhas do material ou produção, mas não inclui: baterias, carregadores, peças com defeito por desgaste de utilização normal, como suportes, escovas, cabos e tomadas ou acessórios como brocas, lâminas de serra, etc., danos ou defeitos que sejam resultado de utilização indevida, acidentes ou alterações, nem os custos de transporte.
- Danos e/ou defeitos resultantes de utilização inadequada também não estão cobertos pelas condições de garantia.
- Renunciamos também qualquer responsabilidade por quaisquer ferimentos corporais resultantes de utilização inadequada da ferramenta.
- As reparações apenas devem ser levadas a cabo por um centro de serviço ao cliente autorizado para ferramentas Powerplus.
- A qualquer momento pode obter mais informação através do número 00 32 3 292 92 90.
- Quaisquer custos de transporte devem sempre ser imputados ao cliente, exceto se acordado de outra forma por escrito.
- Ao mesmo tempo, não pode ser entregue qualquer reivindicação de garantia, se o dano do aparelho resulta de uma manutenção negligente ou de uma sobrecarga.
- Uma exclusão definitiva da garantia resulta de danos causados por permeação de líquidos, penetração excessiva de poeira, danificação intencional (deliberadamente ou devido à grave falta de cuidados), uso não apropriado (utilização para fins não adequados para este aparelho), utilização não qualificada (p.ex. não respeitando as instruções dadas neste manual), montagem incorreta, queda de raio, voltagem de rede incorreta. Esta lista não é restritiva.
- Nunca a aceitação de reivindicações de garantia pode levar à prolongamento da garantia ou ao início de um novo período de garantia em caso da substituição do aparelho.
- Por isso, aparelhos ou componentes substituídos sob garantia ficam na posse de Varo NV.
- Nós reservamos o direito de rejeitar qualquer reivindicação onde a aquisição não possa ser verificada ou quando é visível que o produto não foi utilizado corretamente. (Limpeza das ranhuras de ventilação, escovas de carvão utilizadas com regularidade, ...)
- Deverá guardar o seu talão de compra como prova de aquisição do produto.
- A sua ferramenta desmontada deverá ser devolvida ao representante num estado de limpeza aceitável, na sua caixa de transporte original (aplicável às unidades acompanhadas da prova de compra).

## 15 MEIO-AMBIENTE



Se a sua máquina necessitar de ser substituída após uma utilização prolongada, não a coloque no lixo doméstico. Elimine-a de uma forma ecologicamente segura.

O lixo produzido pelas máquinas elétricas não pode ser eliminado com o lixo doméstico normal. Faça a reciclagem onde existam instalações adequadas.

Consulte as autoridades locais ou o seu revendedor para conselhos sobre a recolha e a eliminação.

**16 DECLARAÇÃO DE CONFORMIDADE**

**VARO N.V. – Vic. Van Rompuy N.V.** Joseph Van Instraat 9 – BE2500 Lier – Bélgica,  
declara que,

Designação do aparelho: Lavador de alta pressão  
Marca: PowerPlus  
Modelo nº.: POWXG90501

se encontra em conformidade com os requisitos essenciais e outras provisões relevantes das Diretivas Comunitárias aplicáveis, com base na aplicação das normas Europeias harmonizadas. Qualquer alteração não autorizada do equipamento anula esta declaração.

Diretivas Europeias (incluindo, se aplicável, as respetivas emendas até à data de assinatura):

2011/65/EU  
2006/42/CE  
2014/30/EU  
2000/14/CE

Anexa V

LwA	
Measured	88dB(A)
Guaranteed	89dB(A)

Normas Europeias harmonizadas (incluindo, se aplicável, as respetivas emendas até à data de assinatura):

EN60335-1 : 2012  
EN60745-2-79 : 2012  
EN55014-1 : 2017  
EN55014-2 : 2015  
EN IEC 61000-3-2 : 2019  
EN61000-3-3 : 2013

Detentor da Documentação Técnica: Philippe Vankerkhove, VARO – Vic. Van Rompuy N.V.

O signatário atua em nome da administração da empresa,

Ludo Mertens  
Assuntos Regulamentares – Gestor de Conformidade  
10/02/2022, Lier - Belgium

<b>1</b>	<b>BRUKSOMRÅDE</b> .....	<b>3</b>
<b>2</b>	<b>BESKRIVELSE (FIG. A-B)</b> .....	<b>3</b>
<b>3</b>	<b>PAKKENS INNHOLD</b> .....	<b>3</b>
<b>4</b>	<b>SYMBOLFORKLARING</b> .....	<b>4</b>
<b>5</b>	<b>GENERELLE SIKKERHETSADVARSLER</b> .....	<b>4</b>
5.1	<i>Arbeidsplassen</i> .....	4
5.2	<i>Elektrisk sikkerhet</i> .....	4
5.3	<i>Personersikkerhet</i> .....	5
5.4	<i>Vær nøyaktig og omhyggelig når du omgås elektroverktøy</i> .....	5
5.5	<i>Service</i> .....	5
<b>6</b>	<b>EKSTRA SIKKERHETSINSTRUKSJONER FOR HØYTRYKKSIVASKERE</b> .....	<b>6</b>
6.1	<i>Tilkobling til strømmettet</i> .....	7
6.2	<i>Vanntilkobling</i> .....	7
6.3	<i>Sikkerhetsanordninger</i> .....	7
<b>7</b>	<b>MONTERING</b> .....	<b>7</b>
7.1	<i>Montering av pistolen (Fig. 1)</i> .....	7
7.2	<i>Montering av tilbehørsholderen (Fig. 2)</i> .....	7
7.3	<i>Montering av slangetrommelen og slangeholderen (Fig. 3)</i> .....	7
7.4	<i>Montering av opphengskrok (Fig. 4)</i> .....	7
<b>8</b>	<b>BRUKSANVISNING</b> .....	<b>7</b>
8.1	<i>Tilkobling av hageslange (fig. 5)</i> .....	7
8.2	<i>Monterings av høytrykksslange (fig. 6)</i> .....	8
8.3	<i>Montering av turbomunnstykket</i> .....	8
8.4	<i>Vanntilkobling</i> .....	8
8.5	<i>Start/stoppe apparatet</i> .....	8
8.6	<i>Justerbart munnstykke (fig. 8)</i> .....	8
8.7	<i>Rotere pistolen (Fig. 9)</i> .....	9
8.8	<i>Terrassevasker</i> .....	9
8.9	<i>Vaskemiddeldispenser</i> .....	9
<b>9</b>	<b>TEKNISKE DATA</b> .....	<b>9</b>

<b>10</b>	<b>STØY</b> .....	<b>9</b>
<b>11</b>	<b>RENGJØRING OG VEDLIKEHOLD</b> .....	<b>10</b>
11.1	<i>Rengjøring av inntaksfilteret</i> .....	10
11.2	<i>Rengjøring av lufteåpninger</i> .....	10
11.3	<i>Smøring av koblinger</i> .....	10
<b>12</b>	<b>OPPBEVARING</b> .....	<b>10</b>
<b>13</b>	<b>FEILSØKING</b> .....	<b>11</b>
<b>14</b>	<b>GARANTI</b> .....	<b>12</b>
<b>15</b>	<b>MILJØ</b> .....	<b>12</b>
<b>16</b>	<b>SAMSVARERKLÆRING</b> .....	<b>13</b>

# HØYTRYKKSSPYLER 2200 W POWXG90500

## 1 BRUKSOMRÅDE

Høytrykksspyleren din er laget for utendørs rengjøring. Rengjøring av: maskiner, kjøretøy, bygninger, verktøy, fasader, terrasser, hageverktøy...



**ADVARSEL! Les og forstå denne brukerhåndboken før verktøyet tas i bruk, og ta vare på håndboken for fremtidig referanse. Hvis verktøyet leveres videre til en tredjeperson må også håndboken følge med.**

## 2 BESKRIVELSE (FIG. A-B)

- |                       |                                   |
|-----------------------|-----------------------------------|
| 1. Vanninntakskobling | 10. Lanse                         |
| 2. Opphengskrok       | 11. Justerbart munnstykke         |
| 3. Vannuttak          | 12. Slangelåseknapp, pistol       |
| 4. Bryter             | 13. Terrassevasker                |
| 5. Trallehåndtak      | 14. Turbomunnstykke               |
| 6. Pistolholder       | 15. Vaskemiddeldispenser          |
| 7. Høytrykksslange    | 16. Slangetrommel                 |
| 8. Pistolavtrekker    | 17. Børste                        |
| 9. Avtrekkerlås       | 18. Forlengt lanse for pistolgrep |

## 3 PAKKENS INNHOLD

- Fjern alle pakkematerialer.
- Fjern all gjenværende innpakning og alle transportinnlegg (hvis aktuelt).
- Sjekk at pakkens innhold er fullstendig.
- Sjekk apparatet, strømedningen, støpslet og alt tilbehør for transportskader.
- Ta vare på pakkematerialene så lenge som mulig, helst til slutten av garantiperioden. Deretter må du kaste det i ditt lokale avfallssystem.



**ADVARSEL: Emballasjen er ikke leketøy! Barn må ikke leke med plastposer! Kvelningsfare!**

- |                                   |                     |
|-----------------------------------|---------------------|
| 1 x høytrykksspyler               | 1 x håndbok         |
| 1 x spraypistol                   | 1 x terrassevasker  |
| 1 x forlengt lanse for pistolgrep | 1 x turbomunnstykke |
| 1 x justerbart munnstykke         | 1 x rengjøringsnål  |
| 1 x vanninntakskobling            | 1 x Børste          |
| 1 x 8 m høytrykksslange           |                     |



**Hvis du oppdager manglende eller skadede deler, må du ta kontakt med forhandleren.**

## 4 SYMBOLFORKLARING

Følgende symboler brukes i denne bruksanvisningen eller på maskinen:

	Strålen må ikke rettes mot personer, kjøledyr, elektrisk utstyr eller selve maskinen.		I overensstemmelse med de vesentligste aktuelle sikkerhetsstandarder i EU-forskriftene.
	Klasse II-maskin – dobbeltisolert – krever ikke jordet støpsel.		Les manualen før bruk.
	Indikerer risiko for personskader eller skader på verktøyet.		Bruk av øyebeskyttelse er påbudt.
	Bruk hørselsvern		Bruk hansker

## 5 GENERELLE SIKKERHETSADVARSLER

Samtlige sikkerhetsregler og advarsler må leses. Hvis du ikke følger sikkerhetsreglene kan det føre til elektrisk støt, brann og/eller alvorlige personskader. Begrepet "elektroverktøy" som er brukt i advarslene henviser til elektroverktøy som drives fra strømmettet (med kabel) eller med batteri (uten kabel).

### 5.1 Arbeidsplassen

- Hold arbeidsplassen ren og ryddig. Rot og dårlig opplyst arbeidsområde kan føre til ulykker.
- Bruk apparatet i omgivelser som ikke er eksplosjonsfarlige og der det ikke finnes brennbare væsker, gasser eller støv. Elektroverktøy avgir gnister som kan antenne støv eller damp.
- Hold barn og andre personer unna når du bruker elektroverktøyet. Forstyrrelser kan føre til at du mister kontrollen over apparatet.

### 5.2 Elektrisk sikkerhet



**Kontroller alltid at strømtilførselen stemmer med spenningen på typeskiltet.**

- Støpslet på apparatet må passe i stikkontakten. Støpslet må ikke endres. Ikke bruk overgangsplugger som ikke har samme beskyttelse som apparatet. Støpsler som ikke er modifisert og passende stikkontakter reduserer faren for elektrisk støt.
- Unngå kroppskontakt med jordede flater, som rør, varmeovner og kjøleskap. Jordingen av disse øker faren for elektrisk støt.
- Hold apparatet unna regn og fuktighet. Inntrenging av vann i apparatet øker faren for elektrisk støt.
- Ikke bruk kabelen til å bære apparatet, henge det opp eller når du trekker støpslet ut av stikkontakten. Hold kabelen unna varme, olje, skarpe kanter eller bevegelige deler på apparatet. Skadete eller krøllete kabler øker faren for elektrisk støt.

- Når du bruker elektroverktøy utendørs må du bare bruke skjøtekabler som er tillatt brukt utendørs. Bruk av skjøtekabler som er beregnet på utendørs bruk reduserer faren for elektrisk støt.
- Hvis du må bruke elektroverktøy på områder med mye fuktighet, må du bruke et overspenningsvern. Hvis du bruker et overspenningsvern vil du redusere faren for støt.

### **5.3 Personikkerhet**

- Elektroverktøy må brukes med sunn fornuft. Ikke bruk apparatet hvis du er trøtt eller er påvirket av narkotika, alkohol eller medikamenter. Et øyeblikks uoppmærksomhet når du bruker apparatet kan føre til personskader..
- Bruk personlig verneutstyr og bruk alltid vernebriller. Bruk av personlig verneutstyr som støvmaske, sklislire vernesko, hjelm eller hørselsvern, når forholdene krever det, reduserer faren for personskader.
- Unngå utilsiktede oppstart. Forsikre deg om at bryteren er slått AV før du plugges inn støpslet. Hvis du bærer elektroverktøy med fingeren på bryteren, eller hvis du plugges inn et verktøy med bryteren PÅ, inviterer du til ulykker.
- Fjern justeringsverktøy eller skrunøkler før du slår på apparatet. Et verktøy eller nøkkel som blir sittende i elektroverktøyetts bevegelige deler kan føre til personskade.
- Ikke strekk deg for langt. Pass på at du står støtt og at du alltid er i balanse. På denne måten kan du være i stand til å kontrollere verktøyet også i uventede situasjoner.
- Bruk egnede klær. Ikke bruk vide klær eller smykker. Hold hår, klær og hansker unna bevegelige deler. Løse klær, smykker eller langt hår kan henge seg opp i bevegelige deler.
- Når det kan monteres støvavsug- og oppsamlingsinnretninger, må du forsikre deg om at disse er riktig tilkoblet og at de brukes riktig. Bruk av slike innretninger kan redusere støvrelaterte farer.

### **5.4 Vær nøyaktig og omhyggelig når du omgås elektroverktøy**

- Ikke overbelast apparatet. Bruk riktig elektroverktøy i forhold til arbeidet som skal utføres. Korrekt elektroverktøy vil gjøre jobben bedre og sikrere når det arbeider innenfor den belastningen det er beregnet til.
- Ikke bruk elektroverktøyet hvis bryteren ikke kan slå det på og av. Hvis det ikke lenger er mulig å kontrollere elektroverktøyet med bryteren, er det farlig å bruke og må repareres.
- Trekk støpslet ut av stikkkontakten før du gjør justeringer, skifter tilbehør eller setter bort verktøyet. Disse forholdsreglene forhindrer at apparatet startes utilsikket.
- Oppbevar elektroverktøy som ikke skal brukes utenfor barns rekkevidde. Ikke la personer du ikke stoler på eller som ikke har lest denne bruksanvisningen bruke apparatet. Elektroverktøy er farlige når de brukes av uerfarne personer.
- Elektroverktøy må vedlikeholdes. Kontroller at bevegelige deler fungerer som de skal og ikke klemmer, om deler er brukket eller skadet og alle andre forhold som kan ha innvirkning på verktøyetts funksjon. Reparer skadete deler før du bruker verktøyet. Mange ulykker skyldes dårlig vedlikeholdte elektroverktøy.
- Hold kutteverktøy skarpe og rene. Omhyggelig vedlikeholdte kutteverktøy med skarpe kuttekanter klemmer mindre og er lettere å bruke.
- Bruk elektroverktøy, tilbehør, innsatser osv. i samsvar med denne bruksanvisningen og i samsvar med spesielle anvisninger som gjelder for respektive verktøyet. Ta hensyn til arbeidsforholdene og arbeidet som skal utføres. Bruk av elektroverktøy til annet enn tiltenkt formål kan føre til farlige situasjoner.

### **5.5 Service**

- La bare kvalifiserte fagfolk reparere elektroverktøyet, og bruk bare originale reservedeler. På denne måten kan du være sikker på at verktøyet er sikkert å bruke.

## 6 EKSTRA SIKKERHETSINSTRUKSJONER FOR HØYTRYKKSIVASKERE

- Apparatet er kun konstruert for utendørs, privat bruk og IKKE for kommersiell bruk. Må holdes på unna varme, direkte sollys, fuktighet og regn, frost og skarpe kanter.
- Ikke la personer uten opplæring eller som ikke har lest håndboken bruke høytrykksspyleren.
- Høytrykksspylere må ikke brukes av barn eller personer uten opplæring.
- Hold øye med barna så de ikke leker med apparatet.
- Før apparatet startes, må du sjekke nøye at det ikke har defekter. Hvis du finner defekter, må du ikke starte apparatet og du må kontakte din forhandler.
- Sjekk at isoleringen på den elektriske ledningen er uten skader og sprekker. Hvis den elektriske ledningen er skadet, må den kun repareres ved et autorisert servicesenter.



**ADVARSEL: Høytrykksstråler kan være farlige hvis de misbrukes. Strålen må ikke rettes mot personer, elektrisk utstyr eller selve apparatet.**



**ADVARSEL: Ikke bruk apparatet innenfor rekkevidde av andre personer hvis disse ikke bruker vernetøy.**

- Ikke rett strålen mot deg selv eller andre, ikke bruk strålen til å vaske klær eller fottøy.
- Hold lansen fast med begge hender.
- Operatøren og alle som befinner seg i umiddelbar nærhet må sørge for å beskytte seg mot løse objekter som kan slynges ut under bruk.
- Bruk vernebriller og beskyttende klær når apparatet brukes.
- Koble apparatet fra strømforsyningen før du utfører vedlikehold.
- For sikkerhetens skyld bør du kun bruke originale reservedeler fra produsenten, eller som er godkjente av produsenten.
- Ikke bruk apparatet hvis en strømledning eller en viktig del skades, for eksempel sikkerhetsanordninger, høytrykkslanger eller pistolen.
- Ikke bruk apparatet med våte hender. Hvis apparatet er fuktig eller vått, må støpslet straks trekkes ut. Må ikke senkes i vann.
- Dekk og dekkventiler kan skades av høytrykksstrålen, og kan revne.
- Bruk aldri apparatet i et eksplosjonsfarlig miljø.
- Det er forbudt å rengjøre asbestholdige flater med høytrykk.
- Høytrykksspyleren må ikke brukes ved temperaturer under 0 °C.



**ADVARSEL: Høytrykkslanger, koblinger og tilbehør er viktige for apparatets sikkerhet. Bruk kun slanger og koplinger som anbefales av produsenten.**



**ADVARSEL: Utilstrekkelige skjøteledninger kan være farlige. Ledninger på en trommel bør alltid ruller helt av for å hindre at ledningen overopphetes.**

- Hvis det brukes en skjøteledning, må støpslet og kontakten være vanntette og må oppfylle nedenstående krav til lengde og ledningsdimensjoner:
  - 1,0 mm<sup>2</sup> maks. 12,5 m,
  - 1,5 mm<sup>2</sup> maks. 20 m.
- Hvis den elektriske ledningen skades, må den skiftes av produsenten, dennes servicerepresentant eller av en tilsvarende person for å unngå farer.




### 6.1 Tilkobling til strømnettet

Det må tas hensyn til følgende når høytrykksspyleren kobles til strømnettet:

- Den elektriske tilkoblingen skal utføres av en kvalifisert elektriker, og installasjonen skal være i samsvar med IEC 60364-1.
- Det anbefales at den elektriske forsyningen til dette apparatet inkluderer enten en reststrømsbryter som vil kutte forsyningen hvis lekkasjestrømmen til jord overskrider 30 mA for 30 m.

### 6.2 Vanntilkobling

- Apparatet må kobles til vannforsyningen i samsvar med forskriftene.
- Inntaksslengen må kobles til en vannforsyning med et maks. inntakstrykk på 12 bar.  
 I Europa kan høytrykksspyleren kun kobles til drikkevannsforsyning med en passende tilbakestrømsventil (type BA i samsvar med EN 1717). Lengden på slangen mellom tilbakestrømsventilen og høytrykksspyleren må være minst 10 meter, for å absorbere mulige trykktopper (min. diameter 0,5 ").
- Når vannet har strømmet gjennom tilbakestrømsventilen, regnes det ikke lenger som drikkevann.



**VIKTIG! Bruk kun vann uten urenheter. Hvis det er fare for sandpartikler i inntaksvannet (f.eks. fra din egen brønn), bør det monteres et ekstra filter.**

### 6.3 Sikkerhetsanordninger

- Avlastningsventilen kan redusere trykket hvis det overskrider forhåndsinnstilte verdier.
- Låseanordningen på pistolen (9): Pistolen (8) har en låseanordning (9). Når denne knotten skrur til, kan pistolen (8) ikke lenger brukes.
- En varmesensor beskytter motoren mot overbelastning. Apparatet vil starte på nytt igjen etter noen minutter, når varmesensoren er nedkjølt.

## 7 MONTERING

Dette avsnittet vil forklare nærmere hvordan du gjør en høytrykksspyler klar til bruk.

### 7.1 Montering av pistolen (Fig. 1)

- Sett det justerbare munnstykket (K) inn i pistolen. Skyv og dreii det justerbare munnstykket med klokken inn på pistolen (J) og stram det til for hånd for å låse det på plass. Når delen sitter godt sammen, kan du ikke separere de to delene ved å trekke det justerbare munnstykket rett ut. Alt tilbehør må settes på pistolen for korrekt bruk.

### 7.2 Montering av tilbehørsholderen (Fig. 2)

- Skru tilbehørsholderen godt fast til hoveddelen.

### 7.3 Montering av slangetrommelen og slangeholderen (Fig. 3)

- Skru slangetrommelen til slangetrommelens holder
- Installer deretter slangetrommelens håndtak til slangetrommelen med et «klikk»
- Skru deretter slangetrommelens holder til hoveddelen.

### 7.4 Montering av opphengskrok (Fig. 4)

- Skyv opphengskroken og pistolholderen tett inn til hoveddelen.

## 8 BRUKSANVISNING

### 8.1 Tilkobling av hageslange (fig. 5)

- Før du fester vanninntakskoblingen til høytrykksspyleren, må du fjerne plasthetten.
- Fest slangekoblingen (med innebygd filter) på høytrykksspyleren.

- Koble hageslangen til med en standard hurtigkobling.

### 8.2 Monterings av høytrykkslangen (fig. 6)

1. Fest høytrykkslangen til pistolen.
2. Høytrykkslangen løsnes ved å trykke knappen (B).

### 8.3 Montering av turbomunnstykket

- Sett turbomunnstykket/terrassevaskeren inn i pistolavtrekkeren.
- Når den er helt inn, dreies den. Forsiktig: Påse at lansen er korrekt festet til pistolen.

### 8.4 Vanntilkobling

En vanlig 1/2" hageslange med min. 10 m og maks. 25 m lengde egner seg godt.



**VIKTIG! Bruk kun vann uten urenheter. Hvis det er fare for sandpartikler i inntaksvannet (f.eks. fra din egen brønn), bør det monteres et ekstra filter.**

1. La vannet renne en stund gjennom vannslangen før slangen kobles til apparatet, for å unngå at sand og urenheter kommer inn i apparatet. Merk: Sjekk at filteret sitter i vanninntaksrøret, og at det ikke er tilstoppet.
2. Koble vannslangen til vannforsyningen med en hurtigkobling (inntaksvannets maks. trykk: 12 bar, maks. temperatur: 50 °C).
3. Slå på vannet.

### 8.5 Start/stoppe apparatet

Pistolen og lansen påvirkes av trykket under bruk, og må derfor alltid holdes godt fast med begge hender.



**VIKTIG: Pek munnstykket mot bakken.**



**Høytrykkspyleren er utstyrt med et automatisk system for start og stopp, basert på vanntrykket.**

1. Sjekk at apparatet står oppreist. MERK: Ikke plasser apparatet i høyt gress!
  2. Løsne avtrekkerlåsen.
  3. Trykk på avtrekkeren og la vannet renne til all luft er fjernet fra vannslangen.
  4. Drei start/stopp-bryteren mot høyre.
  5. Trykk på avtrekkeren.
  6. Juster avstanden og dermed trykket fra munnstykket til flaten som spyles.
- Ikke dekk til apparatet under bruk, og sørg for at det er tilstrekkelig ventilasjon!  
MERK: Hvis apparatet står uten å brukes i 5 minutter, må det slås av med start/stopp-bryteren (4) til "O":
7. Drei start/stopp-bryteren mot venstre («O»).
  8. Trekk støpslet ut av stikkontakten.
  9. Steng av vannforsyningen og trykk på avtrekkeren for å slippe alt trykk ut av apparatet.
  10. Lås avtrekkeren. (Fig. 7)

Når du slipper avtrekkeren, stopper apparatet automatisk. Apparatet vil starte igjen når du trykker inn avtrekkeren.

### 8.6 Justerbart munnstykke (fig. 8)

På det justerbare munnstykket kan trykket reguleres ved å dreie på munnstykket.



**ADVARSEL: Ikke gjør dette under bruk, for å unngå at strålen treffer hendene.**

### 8.7 Rotere pistolen (Fig. 9)

Pistolens rotasjon vil justere din spylevinkel ved et fullt spylemønster, slik at hver bruker kan finne den mest komfortable og effektive vaskeposisjonen. Skyv knappen til åpne-siden (Unlock) for at rotasjonsfunksjonen skal frigjøres. Skyv knappen til låse-siden (Lock) når du ikke behøver denne funksjonen.

### 8.8 Terrassevasker

Terrassevaskeren er et robust tilbehør for rengjøring av terrasser, oppkjørsler osv. Fest terrassevaskeren til lansens.


MERK: Ikke bruk terrassevaskeren som en kost, men la den gli lett over flaten.

### 8.9 Vaskemiddeldispenser



**Høytrykksspyleren vil dispensere vaskemiddel ved lavt trykk. Bruk det justerbare munnstykket til å skylle av vaskemidlet.**

Den innebygde vaskemiddeldispenseren lar deg sprøyte ulike typer flytende vaskemidler på flaten som skal vaskes. Vaskemidlet påføres kun med lavt trykk. Sett det justerbare

munestykket i pistolen og dreii det til enden med «» slik at høytrykksspyleren er i lavtrykksmodus (Fig. 10). Fjern hetten på vaskemiddeltanken og fyll tanken kun med vaskemiddel (Fig. 11). Ikke fyll vann i tanken. Høytrykksspyleren vil blande vann og vaskemiddel automatisk. Når du er ferdig med å sprøyte vaskemiddel på arbeidsflaten, dreier

du det justerbare munnstykket til enden med «» og spylar av vaskemidlet med høytrykk (Fig. 10). I høytrykksmodus vil høytrykksspyleren ikke dispensere vaskemiddel.

## 9 TEKNISKE DATA

	POWXG90500
Motortype	Børstemotor
Trykk (Mpa)	12
Maks. trykk (Mpa)	17
Spennings:	220-240 V / 50 Hz
Effekt:	2200 W
Gjennomstrømning:	7,5 l/min
Vanntemperatur:	Max 50 °C
Vekt:	9,0 kg

## 10 STØY

Støyemisjonsverdier målt i samsvar med relevant standard. (K=3)

Lydtrykknivå LpA	75 dB(A)
Lyddeffektnivå LwA	89 dB(A)



**VIKTIG! Bruk hørselsvern når lydtrykket er over 85 dB(A).**

aw (Vibrasjon)	2,1 m/s <sup>2</sup>	K = 1,5 m/s <sup>2</sup>
----------------	----------------------	--------------------------

**11 RENGJØRING OG VEDLIKEHOLD**

**ADVARSEL:** Trekk alltid støpslet ut av stikkontakten før apparatet rengjøres eller vedlikeholdes.

For å sikre lang og problemfri levetid, bør du ta følgende forholdsregler:

- Skyll gjennom vannslangen, høytrykkslangen, lansen og tilbehøret før apparatet monteres.
- Rens koblingene for støv og sand.
- Rengjør munnstykkene.

All reparasjon må utføres ved et autorisert verksted, og det må brukes originale reservedeler.

**11.1 Rengjøring av inntaksfilteret**

- Rengjør vanninntaksfilteret. Skyll det med vann for å fjerne urenheter og rester.



**FORSIKTIG:** Hvis ikke filteret monteres, gjelder ikke garantien.

**11.2 Rengjøring av lufteåpninger**

Apparatet må holdes rent slik at ikke lufteåpningene tettes igjen.

**11.3 Smøring av koblinger**

For å sørge for enkel tilkobling og for at o-ringene ikke skal tørke ut, må koblingene smøres med jevne mellomrom.

**12 OPPBEVARING**

Apparatet må oppbevares i et rom uten frost!

Pumpen, slangene og tilbehøret må alltid tømmes for vann for de oppbevares. Dette gjør du slik:

1. Stopp apparatet (Vri start/stopp-bryteren til "O") og ta av vannslangen og munnstykket.
2. Start apparatet igjen og trykk på avtrekkeren. La apparatet gå til det ikke kommer mer vann ut av pistolen.
3. Stopp apparatet, trekk ut støpslet og rull opp ledningen.
4. Plasser pistolen, lansen, munnstykkene og annet tilbehør i holderne på apparatet. Kroken kan brukes til å rulle opp slange og ledning.

Dersom apparatet ved et uhell skulle fryse, må det sjekkes for skade.



**ADVARSEL:** Aldri start et frosset apparat. Frostskader dekkes ikke av garantien!

**13 FEILSØKING**

<b>SYMPTOM</b>	<b>ÅRSAK</b>	<b>ANBEFALT LØSNING</b>
Apparatet vil ikke state.	Støpslet står ikke i.	Sett i støpslet.
	Defekt stikkontakt.	Bruk en annen stikkontakt.
	Defekt skjøteledning.	Prøv uten skjøteledning.
Ujevnt trykk	Pumpen suger luft.	Sjekk at slanger og koblinger er tette.
	Ventiler er skitne, slitte eller fastkilte.	Kontakt nærmeste servicesenter.
	Utilstrekkelig vannforsyning.	Øk vanntrykket, sjekk om vannslangen er blokkert og/eller bytt til en større slange.
	Pumpepakningen er slitt.	Kontakt nærmeste servicesenter.
Apparatet stopper.	Feil nettspenning.	Kontroller at nettspenningen tilsvare spesifikasjonene på typeskiltet.
	Varmesensoren er aktivert.	La maskinen kjøle seg i 5 minutter.
	Munnstykket er delvis blokkert.	Rengjør munnstykket med en nål og ved å sprøyte vann baklengs gjennom munnstykket.
	Ampertallet øker.	Prøv uten skjøteledning.
Apparatet pulserer.	Luft i slange/pumpe.	La apparatet gå med åpen avtrekker til vanlig brukstrykk gjenopprettes.
	Utilstrekkelig vannforsyning	Øk vanntrykket, sjekk om vannslangen er blokkert og/eller bytt til en større slange.
	Munnstykket er delvis blokkert.	Rengjør munnstykket med en nål og ved å sprøyte vann baklengs gjennom munnstykket.
	Vannfilteret er tett.	Rengjør filteret.
	Knekk på slangen.	Rett ut slangen.
Apparatet starter og stopper av seg selv.	Pumpen og/eller pistolen lekker.	Kontakt nærmeste servicesenter.
	Ingen vannforsyning.	Koble til inntaksvannet.
Apparatet starter, men det kommer ikke noe vann ut.	Vannfilteret er tett.	Rengjør filteret.
	Munnstykket er tett.	Rengjør munnstykket med en nål og ved å sprøyte vann baklengs gjennom munnstykket.

**14 GARANTI**

- Dette produktet garanteres i samsvar med lovens bestemmelser for en periode på 36 måneder fra datoen produktet ble kjøpt av første bruker.
- Denne garantien dekker alle material- eller produksjonsfeil, med unntak av: batterier, ladere, defekte deler som følge av vanlig slitasje, f.eks. lagre, børster, kabler og plugger eller tilbehør som bor, borebits, sagblader osv. eller skader eller feil som skyldes feil bruk, uhell eller endringer. Garantien dekker heller ikke kostnader ved forsendelse.
- Skader og/eller defekter som skyldes ukorrekt bruk dekkes heller ikke av garantien.
- Vi fraskriver oss også alt ansvar for personskader som skyldes ukorrekt bruk av verktøyet.
- Reparasjoner må utføres ved et autorisert kundeservicesenter for Powerplus verktøy.
- Du kan alltid få flere opplysninger ved å ringe 00 32 3 292 92 90.
- Alle transportkostnader skal alltid betales av kunden, med mindre noe annet er skriftlig avtalt.
- Garantien dekker ikke skader som skyldes manglende vedlikehold eller overbelastning.
- Garantien dekker bestemt ikke skader som skyldes inntrenging av væsker, inntrenging av mye støv, overlatt skade (med hensikt eller ved grov uaktsomhet), feilaktig bruk (bruk til noe produktet ikke er beregnet på), ikke-kompetent bruk (for eksempel ved at anvisningene i håndboken ignoreres), feilaktig montering, lynnedslag eller feil nettspenning. Denne listen er ikke begrensende.
- Garantikrav som aksepteres vil aldri føre til en forlengelse av garantiperioden. Heller ikke vil en ny garantiperiode starte dersom produktet erstattes.
- Produkter eller deler som erstattes under garantien, tilfaller Varo NV.
- Vi forbeholder oss retten til å avvise ethvert krav der kjøpet ikke kan verifiseres, eller når det er åpenbart at produktet ikke har blitt korrekt vedlikeholdt (rene ventilasjonsåpninger, kullbørster skiftet regelmessig, osv).
- Du må ta vare på kvitteringen som bevis på datoen for kjøpet.
- Verktøyet må returneres til din forhandler (uten demontering) i en akseptabel, ren tilstand (i originalemballasjen), sammen med kvittering på kjøpet.

**15 MILJØ**

Hvis det skulle være nødvendig å skifte ut maskinen etter lang tids bruk, må den ikke kastes i husholdningsavfallet. Kast den på en miljømessig forsvarlig måte. Avfall produsert av elektriske maskiner bør ikke bli behandlet som normalt husholdningsavfall. Sørg for å resirkulere der hvor spesialanlegg eksisterer. Be lokale myndigheter eller forhandler om råd angående tømning og resirkulering.

**16 SAMSVARERKLÆRING**

**VARO N.V. – Vic. Van Rompuy N.V.** Joseph Van Instraat 9 – BE2500 Lier – Belgia,  
erklærer at,

Produktbetegnelse: Høytrykksspyler  
Merke: PowerPlus  
Modell: POWXG90500

oppfyller de vesentlige kravene og andre relevante bestemmelser i gjeldende EU-direktiver, basert på bruken av europeiske, harmoniserte standarder. Enhver uautorisert endring av apparatet vil annullere denne erklæringen.

EU-direktiver (med eventuelle endringer inntil dato for underskrift):

2011/65/EU  
2006/42/EC  
2014/30/EU  
2000/14/EC

Vedlegg V

LwA	
Measured	88dB(A)
Guaranteed	89dB(A)

Europeiske harmoniserte standarder (med eventuelle endringer inntil dato for underskrift):

EN60335-1 : 2012  
EN60745-2-79 : 2012  
EN55014-1 : 2017  
EN55014-2 : 2015  
EN IEC 61000-3-2 : 2019  
EN61000-3-3 : 2013

Oppbevarer av teknisk dokumentasjon: Philippe Vankerkhove, VARO – Vic. Van Rompuy N.V.

Undertegnede handler på vegne av selskapets CEO,

Ludo Mertens  
Regulatoriske saker - Samsvarsleder  
10/02/2022, Lier - Belgium

<b>1</b>	<b>ANVENDELSE</b> .....	<b>3</b>
<b>2</b>	<b>BESKRIVELSE (FIG. A-B)</b> .....	<b>3</b>
<b>3</b>	<b>MEDFØLGENDE INDHOLD</b> .....	<b>3</b>
<b>4</b>	<b>SYMBOLER</b> .....	<b>4</b>
<b>5</b>	<b>ALMINDELIGE SIKKERHEDSANVISNINGER FOR EL-VÆRKTØJ</b> .....	<b>4</b>
5.1	<i>Arbejdsområde</i> .....	4
5.2	<i>Elektrisk sikkerhed</i> .....	4
5.3	<i>Personlig sikkerhed</i> .....	5
5.4	<i>Omhyggelig håndtering og anvendelse af el-værktøjer</i> .....	5
5.5	<i>Service</i> .....	5
<b>6</b>	<b>ØVRIGE SIKKERHEDSINSTRUKTIONER FOR HØJTRYKSRENSERE</b> .....	<b>6</b>
6.1	<i>Strømtilslutning</i> .....	7
6.2	<i>Vandtilslutning</i> .....	7
6.3	<i>Sikkerhedsanordninger</i> .....	7
<b>7</b>	<b>SAMLEVEJLEDNING</b> .....	<b>7</b>
7.1	<i>Samling af pistolen (Fig. 1)</i> .....	7
7.2	<i>Montering af udstyrholderen (Fig. 2)</i> .....	7
7.3	<i>Montering af slangetromle og slangestøtte (Fig. 3)</i> .....	7
7.4	<i>Montering af opbevaringskrog (Fig. 4)</i> .....	7
<b>8</b>	<b>BETJENINGSANVISNINGER</b> .....	<b>8</b>
8.1	<i>Tilslutning af haveslange (Fig. 5)</i> .....	8
8.2	<i>Montering af højtryksslange (Fig. 6)</i> .....	8
8.3	<i>Montering af turbodüse</i> .....	8
8.4	<i>Vandtilslutning</i> .....	8
8.5	<i>Start/stop af maskinen</i> .....	8
8.6	<i>Justerbar dyse (Fig. 8)</i> .....	9
8.7	<i>Terrasserenser (Fig. 9)</i> .....	9
8.8	<i>Terrasserenser</i> .....	9
8.9	<i>Rensemiddeldispenser</i> .....	9



<b>9</b>	<b>TEKNISKE DATA</b> .....	<b>9</b>
<b>10</b>	<b>STØJ</b> .....	<b>10</b>
<b>11</b>	<b>RENGØRING OG VEDLIGEHOLDELSE</b> .....	<b>10</b>
11.1	<i>Rengøring af indløbsfilteret</i> .....	10
11.2	<i>Rengøring af ventilationshuller</i> .....	10
11.3	<i>Smøring af koblinger</i> .....	10
<b>12</b>	<b>OPBEVARING</b> .....	<b>10</b>
<b>13</b>	<b>FEJLFINDING</b> .....	<b>11</b>
<b>14</b>	<b>GARANTI</b> .....	<b>12</b>
<b>15</b>	<b>MILJØ</b> .....	<b>12</b>
<b>16</b>	<b>KONFORMITETSERKLÆRING</b> .....	<b>13</b>

# HØJTRYKSRENSER 2200 W POWXG90500

## 1 ANVENDELSE

Denne højtryksrenser er beregnet til udendørs brug til rensning af: maskiner, køretøjer, bygninger, værktøj, facader, terrasser, haveværktøj,...



**ADVARSEL!** Læs af hensyn til sikkerheden denne vejledning omhyggeligt, før maskinen tages i brug. Giv kun el-værktøjet videre til andre sammen med denne vejledning.

## 2 BESKRIVELSE (FIG. A-B)

- |                           |                                  |
|---------------------------|----------------------------------|
| 1. Kobling til vandindløb | 10. Dyserør                      |
| 2. Opbevaringskrog        | 11. Justerbar dyse               |
| 3. Vandudtag              | 12. Låseknop for slange - pistol |
| 4. Afbryder               | 13. Terrasserenser               |
| 5. Vognhåndtag            | 14. Turbodyse                    |
| 6. Pistolholder           | 15. Rensemiddeldispenser         |
| 7. Højtryksslange         | 16. Slangerulle                  |
| 8. Pistol med aftrækker   | 17. Børste                       |
| 9. Aftrækkerlås           | 18. Forlænget dyserør til pistol |

## 3 MEDFØLGENDE INDHOLD

- Fjern al emballage.
- Fjern resterende emballage og forsendelsesmateriale (om nødvendigt).
- Kontroller, at hele pakkens indhold er der.
- Kontroller værktøjet, strømledningen, strømstikket og alt tilbehør for beskadigelser under transporten.
- Opbevar emballagen så lang tid som muligt indtil garantiperiodens ophør. Kasser det i dit lokale affaldssystem bagefter.



**ADVARSEL: Emballage er ikke legetøj! Børn må ikke lege med plastikposer! Risiko for kvælning!**









- |                                |                     |
|--------------------------------|---------------------|
| 1 x højtryksrenser             | 1x hovedmanual      |
| 1x sprøjtepistol               | 1x terrasserenser r |
| 1x forlænget dyserørtil pistol | 1x turbodyse        |
| 1x justerbar dyse              | 1x rengøringsnål    |
| 1x water inlet connector       | 1x Børste           |
| 1x 8 m tryksslange             |                     |



**Kontakt venligst forhandleren, når der mangler dele, eller de er beskadigede.**

## 4 SYMBOLER

I denne brugervejledning og/eller på maskinen anvendes der følgende piktogrammer:

	Dysen må ikke rettes mod personer, kæledyr, strømførende elektrisk udstyr eller selve højtryksrenseren.		I overensstemmelse med grundlæggende sikkerhedsstandarder i de europæiske direktiver.
	Klasse II maskine – Dobbelt isolering – Du behøver ingen jordforbindelsesstik.		Læs vejledningen før brug.
	Symboliserer risiko for personskader eller skader på værktøjet.		Brug af øjenværn påkrævet.
	Anvendelse af beskyttelse mod støj anbefales		Brug handsker

## 5 ALMINDELIGE SIKKERHEDSANVISNINGER FOR EL-VÆRKTØJ

OBS! Samtlige anvisninger bør læses. Fejl p.g.a. manglende overholdelse af anvisningerne nedenfor kan forårsage elektriske stød, brand og/eller alvorlige kvæstelser. Begrebet „El-værktøj” i det følgende refererer til netdrevne el-værktøjer (med netkabel) eller batteridrevet (trådløst) el-værktøj.

### 5.1 Arbejdsområde

- Hold arbejdsområdet rent og ryddeligt. Uorden og arbejdsområder med dårlig belysning kan medføre ulykker.
- Med dette værktøj må der ikke arbejdes i omgivelser med eksplosionsfare, hvor der findes brændbare væsker, gas eller støv. El-værktøjer producerer gnister, som kan antænde støvet eller dampene.
- Hold børn og andre personer væk, mens el-værktøjet benyttes. Hvis man distraheres, kan man miste kontrollen over værktøjet.

### 5.2 Elektrisk sikkerhed



**Kontroller altid at strømforsyningen svarer til spændingen på mærkepladen.**

- Værktøjets tilslutningsstik skal passe ind i stikdåsen. Netstikket må ikke ændres på nogen måde. Brug ingen adapterstik sammen med apparater med beskyttelsesjording. Uændrede netstik og passende stikdåser reducerer faren for elektriske stød.
- Undgå kropskontakt med jordede overflader, f.eks. rør, radiatorer, komfurer og køleskabe. Der er øget fare for elektriske stød, når kroppen er jordet.
- Hold værktøjet væk fra regn og fugtighed. Indtrængning af vand i et el-værktøj øger faren for elektriske stød.
- Netkablet må ikke misbruges til at bære værktøjet, hænge det op eller trække netstikket ud af stikdåsen. Hold netkablet væk fra varme, olie, skarpe kanter eller bevægelige dele af værktøjet. Beskadigede eller indfildrede netkabler øger faren for elektriske stød.

- Hvis der arbejdes udendørs med et el-værktøj, må der kun bruges forlængerkabler, som er tilladt til udendørs anvendelse. Anvendelse af et forlængerkabel, som er egnet til udendørs anvendelse, reducerer faren for elektriske stød.
- Hvis el-værktøjet skal anvendes et sted, hvor det er fugtigt, skal der anvendes en strømforsyning der er beskyttet mod anløbsstrøm/reststrøm. Anvendelse af en reststrømsenhed reducerer risikoen for elektrisk stød.

### **5.3 Personlig sikkerhed**

- VVær opmærksom. Hold øje med, hvad du gør, og brug el-værktøjet med fornuft. Brug ikke værktøjet, hvis du er træt eller påvirket af narkotika, alkohol eller lægemidler. Et øjeblik uopmærksomhed ved anvendelsen af værktøjet kan medføre alvorlige kvæstelser.
- Brug personligt sikkerhedsudstyr og altid sikkerhedsbriller. Anvendelse af personligt sikkerhedsudstyr; f.eks. støvmaske, skridsikre sikkerhedssko, sikkerhedshjelm eller høreværn, alt efter el-værktøjets art og anvendelse, reducerer faren for kvæstelser.
- Undgå utilsigtet ibrugtagning. Kontrollér, at afbryderen er i positionen "FRA (0)", inden netstikket sættes ind i stikdåsen. Hvis man har fingeren på afbryderen, mens værktøjet bæres, eller tilslutter værktøjet til strømforsyningen i tændt tilstand, kan der ske ulykker.
- Fjern indstillingsværktøjer eller skruenøgler, inden værktøjet tændes. Et værktøj eller en nøgle, som befinder sig en drejende del af værktøjet, kan forårsage kvæstelser.
- Overvurdér ikke dine evner. Sørg altid for, at du står sikkert og er i balance. På denne måde kan værktøjet styres bedre i uventede situationer.
- Brug egnet beklædning. Bær ikke løst siddende tøj eller smykker. Hold håret, tøj og handsker væk fra bevægelige dele. Løst siddende tøj, smykker eller langt hår kan gribes af bevægelige dele.
- Hvis der monteres støvudsugnings- og opsamlingsanordninger, skal man kontrollere, at disse er tilsluttet og anvendes korrekt. Anvendelse af disse anordninger reducerer farer, der skyldes støv.

### **5.4 Omhyggelig håndtering og anvendelse af el-værktøjer**

- Overbelast ikke værktøjet. Brug det el-værktøj, der er beregnet til det arbejde, der skal udføres. Med det passende el-værktøj arbejder man bedre og mere sikkert inden for det oplyste ydelsesområde.
- Brug ikke el-værktøjer med defekte afbrydere. Et el-værktøj, som ikke længere kan tændes eller slukkes, er farligt og skal repareres.
- Træk netstikket ud af stikdåsen, inden der foretages justeringer på værktøjet, tilbehørsdele skiftes ud eller værktøjet renses. Denne sikkerhedsforanstaltning forhindrer utilsigtet start af værktøjet.
- El-værktøjer, som ikke benyttes, skal opbevares udenfor børns rækkevidde. Giv ikke personer, som ikke er fortrolige med værktøjet eller ikke har læst disse anvisninger, lov til at bruge værktøjet. El-værktøjer er farlige, hvis de anvendes af uerfarne personer.
- Vedligehold værktøjet omhyggeligt. Kontrollér, at bevægelige dele af værktøjet fungerer upåklageligt og ikke sidder fast, og om dele er knækket eller beskadiget på en sådan måde, at værktøjets funktion påvirkes. Beskadigede dele skal repareres, inden værktøjet bruges. Mange ulykker skyldes dårligt vedligeholdte el-værktøjer.
- Hold skærende værktøjer skarpe og rene. Omhyggeligt vedligeholdte skærende værktøjer med skarpe skærekanten kommer ikke til at sidde fast og er lettere at styre.
- Brug el-værktøjer, tilbehør, ekstraudstyr osv. i overensstemmelse med disse anvisninger og sådan, som det er foreskrevet for den pågældende type apparat. Tag i denne forbindelse hensyn til arbejdsbetingelserne og det arbejde, der skal udføres. Brug af el-værktøjer til andre anvendelser end de tiltænkte kan medføre farlige situationer.

### **5.5 Service**

- Værktøjet må kun repareres af kvalificeret fagpersonale og med originale reservedele. Dette sikrer, at værktøjets sikkerhed bevares.

## 6 ØVRIGE SIKKERHEDSINSTRUKTIONER FOR HØJTRYKSRENSERE

- Maskinen er udelukkende beregnet til udendørs privat brug og ikke til erhvervsmæssig brug. Det skal holdes væk fra varme, direkte sollys, fugt og regn, frost og skarpe kanter.
- Maskinen må ikke anvendes af personer, der ikke er uddannet i brugen af en højtryksrenser eller som ikke har læst brugermanualen!
- Højtryksrensere må ikke anvendes af børn eller uuddannet personale.
- Børn skal holdes under opsyn for at sikre, at de ikke leger med dette apparat.
- Før du starter maskinen skal den kontrolleres grundigt for defekter. Hvis du finder nogen, må du ikke starte maskinen og skal kontakte din lokale forhandler.
- Kontrollér især, at isoleringen af el-kablet skal være fejlfrit og uden revner. Hvis el-kablet er beskadiget, skal det udskiftes på et autoriseret lokalt servicecenter .



**ADVARSEL: Højtryksstråler kan være farlige ved forkert anvendelse. Strålen må ikke rettes mod personer, strømførende elektrisk udstyr eller selve apparatet.**



**ADVARSEL: Brug ikke maskinen, hvis den kan ramme andre personer, medmindre de bærer beskyttende tøj.**

- Ret ikke strålen mod dig selv eller andre for at rense tøj eller fodtøj.
- Hold dyserøret fast med begge hænder.
- Operatøren og alle andre i umiddelbar nærhed af rengøringsstedet skal tage skridt til at beskytte dem mod at blive ramt af løsnet snavs under brugen.
- Brug beskyttelsesbriller og beskyttelsestøj under brugen.
- Tag maskinens stik ud af kontakten, før der udføres nogen form for vedligeholdelse.
- Fro at garantere maskinens sikkerhed må der kun bruges originale reservedele fra producenten eller dele, som er godkendt af producenten.
- Brug ikke apparatet, hvis en forsyningsledning eller vigtige dele af maskinen er beskadiget, eks. en sikkerhedsanordning, højtryksslangen eller pistolen.
- Brug ikke maskinen med våde hænder. Hvis maskinen er fugtig eller våd, skal den frakobles strømforsyningen med det samme. Må ikke anbringes i vand.
- Dæk og dækventiler kan blive beskadiget af højtryksstrålen og derefter briste.
- Brug aldrig maskinen i et miljø, hvor der kunne være en eksplosionsfare.
- Det er ikke tilladt at rense asbestholdige overflader med højtryk.
- Denne højtryksrenser må ikke anvendes ved temperaturer under 0° C.



**ADVARSEL: Højtryksslanger, fittings og koblinger er vigtige for maskinens sikkerhed. Brug kun slanger, fittings og koblinger, der anbefales af producenten.**



**ADVARSEL: Fejlbehæftede forlænger kabler kan være farlige. Kabler på spoler bør altid ruller helt ud for at forhindre overophedning af kablet.**

- Hvis der anvendes et forlænger kabel, skal ledningen og stikket være vandtætte og overholde nedenstående krav til længde- og kabeldimensioner:
  - 1,0 mm<sup>2</sup> maks. 12,5 m,
  - 1,5 mm<sup>2</sup> maks. 20 m.

- Hvis el-kablet er beskadiget, skal det udskiftes af fabrikanten eller dennes serviceværksted eller en tilsvarende kvalificeret person for at undgå enhver risiko.

### 6.1 Strømtilslutning

Følgende skal overholdes, når du tilslutter højtryksrensere til el-installationen:

- Forbindelsen til el-forsyningen skal foretages af en kvalificeret elektriker og overholde IEC 60364-1.
- Det anbefales, at el-forsyningen til apparatet omfatter enten et fejlstrømsrelæ, der vil afbryde forsyningen, hvis lækstrømmen til jord overstiger 30 mA i 30 ms.

### 6.2 Vandtilslutning

- Tilslutning til det offentlige net i henhold til bestemmelserne.

- Indløbsslangen kan sluttes til vandforsyningen med et maks. indgangstryk på 12 bar.



I Europa må denne højtryksrenser kun forbindes med drikkevandsforsyningen, når en passende tilbageløbsblokering er blevet monteret; Type BA i henhold til EN 1717. Længden på slangen mellem tilbageløbsblokeringen og højtryksrenseren skal være mindst 10 meter for at absorbere eventuelle trykspidser (min. diameter ½ tomme).

- Så snart vandet er strømmet gennem BA-ventilen, anses vandet ikke længere for at være drikkevand.



**VIGTIGT! Brug kun vand uden urenheder. Hvis der er risiko for forekomst af sandpartikler i indløbsvandet (dvs. fra egen brønd), skal der monteres et ekstra filter.**

### 6.3 Sikkerhedsanordninger

- Aflastningsventilen kan reducere trykket, hvis det overstiger forudindstillede værdier.
- Låseanordning på pistolen (9): Pistolen (8) er udstyret med en låseanordning (9). Når knappen er aktiveret, kan aftrækkeren på pistolen (8) ikke betjenes.
- En termisk sensor beskytter motoren mod overbelastning. Maskinen genstarter efter et par minutter, når den termiske sensor er kølet af.

## 7 SAMLEVEJLEDNING

Dette afsnit vil forklare i detaljer, hvordan du gør højtryksrenseren klar til brug.

### 7.1 Samling af pistolen (Fig. 1)

- Sæt den justerbare sprøjtedyse (K) i pistolen. Skub og drej den justerbare dyse med uret på pistolen (J) til håndtaget for at låse den på plads. Når delene er forbundet korrekt, kan du ikke adskille de to komponenter ved at trække lige ud på den justerbare dyse. Alle dele skal indsættes i pistolen for korrekt brug.

### 7.2 Montering af udstyrsholderen (Fig. 2)

- Skru udstyrsholderen fast på hoveddelen.

### 7.3 Montering af slangetromle og slangestøtte (Fig. 3)

- Skru slangetromlen på slangetromlestøtten.
- Monter derefter slangetromlehåndtaget på slangetromlen med et 'klik'.
- Skru slangetromlestøtten fast på hoveddelen.

### 7.4 Montering af opbevaringskrog (Fig. 4)

- Skub netledningskrog og pistolholder tæt ind mod hoveddelen.

## 8 BETJENINGSANVISNINGER

### 8.1 Tilslutning af haveslange (Fig. 5)

- Tag plasthætten af, inden du sætter vandindløbsforbindelsen på trykbeholderen.
- Sæt slangeforbindelsen (med indbygget filter) på trykbeholderen.
- Tilslut haveslangen med en standard lynkobling.

### 8.2 Montering af højtryksslange (Fig. 6)

1. Monter højtryksslangen til pistol.
2. Afmonter højtryksslangen ved at trykke på knappen (B).

### 8.3 Montering af turbodiese

- Sæt turbodiesen/terrasserenseren i pistolen.
- Drej den, efter den er blevet indsat. Forsigtig: Sørg for, at dyserøret er korrekt fastgjort til pistolen.

### 8.4 Vandtilslutning

En almindelig 1/2 "haveslange på min. 10 m og maks. 25 m vil være passende.



**VIGTIGT! Brug kun vand fri for urenheder. Hvis der er risiko for sandpartikler i indløbsvandet (dvs. fra egen brønd), skal der monteres et ekstra filter.**

1. Lad vandet løbe gennem vandslangen, før du slutter den til maskinen for at forhindre sand og snavs fra at trænge ind i maskinen. Bemærk: Kontrollér, at filteret er monteret i vandindløbsrøret, og at det ikke er tilstoppet.
2. Tilslut vandslangen til vandforsyningen ved hjælp af en lynkobling (indløbsvand, maks. tryk: 12 bar, maks. temperatur: 50 °C).
3. Åbn for vandet.

### 8.5 Start/stop af maskinen

Pistolen og dyserøret påvirkes af tryk under driften – derfor skal de altid holdes fast med begge hænder.



**VIGTIGT: Ret dysen mod jorden.**

**Denne højtryksrenser er udstyret med et automatisk start-/stop-system, baseret på vandtryk.**

1. Kontrollér, at maskinen er i opretstående stilling. BEMÆRK: Anbring ikke maskinen i højt græs!
2. Slip aftrækkerlåsen.
3. Klem på pistolens aftrækker og lad vandet løbe, indtil al luft er løbet fra vandslangen.
4. Drej start/stop-knappen til højre.
5. Klem på pistolens aftrækker.
6. Juster afstanden og dermed trykket på dysen til den overflade, som skal renses. Tildæk ikke maskinen under brug og undlad at bruge det i et rum uden tilstrækkelig ventilation! BEMÆRK: Hvis maskinen efterlades eller ikke bruges i 5 minutter, skal den slukkes på start-/stop-knappen (4) "O".
7. Drej start/stop-knappen til venstre "O".
8. Træk el-stikket ud af stikkontakten.
9. Luk for vandforsyningen og klem på pistolens aftrækker for at tømme maskinen for tryk.
10. Lås aftrækkeren på pistolen. (Fig. 7)

Når du slipper aftrækkeren på pistolen, stopper maskinen automatisk. Maskinen starter igen, når du klemmer på aftrækkeren på pistolen.

### 8.6 Justerbar dyse (Fig. 8)

Justerbar dyse tryk kan justeres ved at dreje den.



**ADVARSEL:** Dette må ikke gøres dette under brug, da hånden i så fald kan blive ramt af strålen.

### 8.7 Terrasserenser (Fig. 9)

Terrasserenseren er en kraftfuld tilbehørsdel til rengøring af terrasser, indkørsler mv.

Fastgør terrasserenseren til dyserøret.

BEMÆRK: Brug ikke terrasserenseren som en kost: styr den i stedet jævnt over overfladen.

### 8.8 Terrasserenser

Terrasserenseren er en kraftfuld tilbehørsdel til rengøring af terrasser, indkørsler mv.

Fastgør terrasserenseren til dyserøret.

BEMÆRK: Brug ikke terrasserenseren som en kost: styr den i stedet jævnt over overfladen.

### 8.9 Rensemiddeldispenser



**Trykreneren dispenserer rensmiddel ved lavt tryk. Brug den justerbare sprøjtedyse til renskylning.**

Den indbyggede resemiddeldispenser giver dig mulighed for at anvende mange typer for flydende rensmiddel på arbejdsfladen. Påføringen af rensmiddel sker kun ved lavt tryk. Sæt

den justerbare dyse på pistolen, og drej den til enden af "0", så trykbeholderen er i lavtrykstilstand (figur 10). Fjern hættten på rensmiddelreservoiret og fyld det kun med flydende rensmiddel (figur 11). Tilsæt ikke vand ind i reservoiret. Trykbeholderen vil automatisk blande vand og vaske- og rensmidler. Når du er færdig med at påføre

rensemidlet på arbejdsfladen, skal den drejes til slutningen af "1" på den justerbare dyse og rensmidlet skylles af ved hjælp af højtrykssprayen (Fig. 10). I højtrykstilstand vil trykbeholderen ikke dispensere rensmiddel.

## 9 TEKNISKE DATA

	<b>POWXG90500</b>
Motorstype	Børstemotor
Tryk (Mpa)	12
Maks. tryk (Mpa)	17
Spænding	220-240 V / 50 Hz
Effekt	2200 W
Flow	7,5 L/min
Vandtemperatur	Maks. 50 °C
Vægt	9,0 kg



**10 STØJ**

Støjemissionsværdier er målt i overensstemmelse med gældende standarder. (K=3)

Lydtryksniveau LpA	75 dB(A)
--------------------	----------

Lydeffektniveau LwA	90 dB(A)
---------------------	----------



**BEMÆRK: brug høreværn når lydtrykket er over 85 dB(A).**

aw (Vibrationsniveau)
-----------------------

2,1 m/s <sup>2</sup>
----------------------

K = 1,5 m/s <sup>2</sup>
--------------------------

**11 RENGØRING OG VEDLIGEHOLDELSE**

**ADVARSEL! Tag altid el-stikket ud af stikkontakten før vedligeholdelse eller rengøring.**

For at sikre en lang og problemfri levetid, bør du overholde følgende råd:

- Udskyl vandslangen, højtrykslangen, dyserør og tilbehør før montering.
- Rengør stikkene for støv og sand.
- Rens dyserne.

Alle reparation skal udføres på et autoriseret værksted med originale reservedele.

**11.1 Rengøring af indløbsfilteret**

- Rengør vandindløbsfilteret. Skyl med vand for at fjerne snavs og aflejringer.



**FORSIGTIG: Undladelse af at filteret ikke vil ugyldiggøre garantien.**

**11.2 Rengøring af ventilationshuller**

Maskinen skal holdes ren, således at køleluften frit kan passere gennem maskinens ventilationsåbninger.

**11.3 Smøring af koblinger**

For at sikre en nem tilslutning, og for at o-ringe ikke tørrer ud, skal koblingerne smøres regelmæssigt.

**12 OPBEVARING**

Maskinen skal opbevares i et frostfrit rum!

Pumpe, slange og tilbehør skal altid tømmes for vand før opbevaring på følgende måde:

1. Stop maskinen (drej start / stop-kontakten "O" og afmonter vandslangen og dysen.
2. Genstart maskinen og klem på pistolens aftrækker. Lad maskinen køre, indtil der ikke længere løber vand gennem pistolen.
3. Stop maskinen, frakobl slangen og kablet og rul dem sammen.
4. Anbring pistol, dyserør, dyser og andet tilbehør i maskinens holdere. Krogen kan bruges til opbevaring af slangen og kablet

Hvis maskinen ved en fejl fryser til, er det nødvendigt at kontrollere den for skader.



**ADVARSEL: Start aldrig en frossen maskine. Frostskaeder er ikke dækket af garantien!**

**13 FEJLFINDING**

SYMPTOM	ÅRSAG	ANBEFALET HANDLING
Maskinen vil ikke starte	Maskinen er ikke tilsluttet	Tilslut maskinen.
	Defekt stik	Prøv en anden stikkontakt.
	Defekt forlænger-kabel	Prøv uden forlænger-kablet.
Svingende tryk	Pumpen suger luft	Kontrollér, at slangerne og samlingerne er lufttætte.
	Ventilerne er beskidte, slidte eller sidder fast	Kontakt dit nærmeste servicecenter
	Vandforsyningen er ikke tilstrækkeligt	Forøg vandtrykket, kontrollér for blokering af haveslangen og/eller skifte til en større slange.
	Pumpemanchetterne er slidte	Kontakt dit nærmeste servicecenter
Maskinen stopper	Forkert netspænding	Kontrollér, at netspændingen svarer til specifikationen på typeskiltet
	Termisk sensor aktiveret	Lad stå maskinen i 5 minutter for at køle ned
	Dysen er delvist blokeret	Rens dysen med en nål og ved at sprøjte vand baglæns gennem dysen
	Øg strømstyrken	Prøv uden forlænger-kabel.
Maskinen pulserer	Luft i ind sugnings-slangen /-pumpen	Lad maskinen køre med åbent aftrækker, indtil trykket atter er normalt.
	Utilstrækkelig forsyning af vandværk-svand	Forøg vandtrykket, kontrollér for blokering af haveslangen og/eller skifte til en større slange.
	Dysen er delvist blokeret	Rens dysen med en nål og ved at sprøjte vand baglæns gennem dysen
	Vandfilteret er blokeret	Rengør filteret
	Der er et buk på slangen	Ret slangen ud.
Maskine starter og stopper ofte af sig selv	Pumpen og/eller pistolen er utæt	Kontakt dit nærmeste servicecenter
	Ingen vandforsyning	Tilslut vandforsyning.
Maskinen starter, men der kommer ikke vand ud	Vandfilteret er blokeret	Rengør filteret
	Dysen er blokeret	Rens dysen med en nål og ved at sprøjte vand baglæns gennem dysen

**14 GARANTI**

- Produktet dækkes af garanti i henhold til gældende retlige bestemmelser i en periode på 36 måneder fra den første købers købsdato.
- Garantien dækker alle materiale- eller produktionsfejl. Den omfatter ikke: batterier, opladere, dele, der udsættes for normal slitage, såsom lejer, børster, ledninger, stik eller tilbehør såsom bor, borebits, savklinger, osv., beskadigelse eller defekter som følge af misbrug, ulykke eller ændring eller transportomkostninger.
- Beskadigelse og/eller defekter som følge af misbrug er heller ikke omfattet af nærværende garanti.
- Vi fraskriver os også alt ansvar for enhver personskade som følge af forkert brug af værktøjet.
- Reparationer må kun udføres af et autoriseret kundeservicecenter til Powerplus-værktøjer.
- Du kan altid få mere information på tlf. 00 32 3 292 92 90.
- Alle transportomkostninger skal altid afholdes af kunden, medmindre andet er aftalt skriftligt.
- Ligeledes kan der ikke forlanges erstatning under nærværende garanti, hvis skaden på apparatet er opstået som følge af uagtsom vedligeholdelse eller overbelastning.
- Garantien dækker ikke skader der opstår som følge af gennemtrængt væske, overdreven støveksponering, bevidst beskadigelse (forsætligt eller ved grov uagtsomhed), upassende anvendelse (brug til formål som apparatet ikke er egnet til), ukompetent brug (såsom ikke at respektere instrukserne i denne vejledning), inkompetent montering, lynnedslag, forkert netspænding. Denne liste er ikke fuldstændig.
- Accept af krav under garantien kan ikke føre til forlængelse af garantiperioden eller påbegyndelsen af en ny garantiperiode, hvis apparatet udskiftes.
- Apparater eller dele, som udskiftes under garantien, bliver Varo NV's ejendom.
- Vi forbeholder os retten til at afvise alle krav, hvis købet ikke kan bekræftes, eller hvis det er tydeligt, at produktet ikke har været behørigt vedligeholdt. (rene udluftningsåbninger, regelmæssig service af kulbørster,...)
- Købskvitteringen skal opbevares som bevis på købsdatoen.
- Det samlede værktøj skal returneres til forhandleren i rimelig ren stand, i den originale blæseformede æske (hvis relevant for enheden) sammen med købsdokumentation.

**15 MILJØ**

Hvis maskinen skal skiftes ud efter lang tids brug, må den ikke bortskaffes som husholdningsaffald, men skal bortskaffes på en miljømæssigt forsvarlig måde. Affald produceret af de elektriske maskiner må ikke behandles som normalt husaffald. Sørg for at genbruge det, hvor der findes egnede anlæg til det. Kontakt den lokale instans eller forhandleren for at få rådgivning om inddrivning og bortskaffelse.

**16 KONFORMITETSERKLÆRING**

**VARO N.V – Vic. Van Rompuy N.V.** Joseph Van Instraat 9 – BE2500 Lier – Belgien,  
erklærer hermed, at

Apparatbeskrivelse: Højtryksrensere  
Varemærke: PowerPlus  
Varenummer: POWXG90500

er i overensstemmelse med de væsentlige krav og andre relevante bestemmelser i gældende europæiske direktiver, der er baseret på anvendelse af europæiske harmoniserede standarder. Enhver uautoriseret modifikation af apparatet ugyldiggør denne erklæring.

EU-direktiver (herunder eventuelle tillæg frem til datoen for undertegnelsen):

2011/65/EU  
2006/42/EF  
2014/30/EU  
2000/14/EF

Tillæg V

LwA	
Measured	88dB(A)
Guaranteed	89dB(A)

Harmoniserede europæiske standarder (herunder eventuelle tillæg frem til datoen for undertegnelsen):

EN60335-1 : 2012  
EN60745-2-79 : 2012  
EN55014-1 : 2017  
EN55014-2 : 2015  
EN IEC 61000-3-2 : 2019  
EN61000-3-3 : 2013

Indehaver af den tekniske dokumentation: Philippe Vankerkhove, VARO - Vic. Van Rompuy N.V.

Undertegnede handler på vegne af selskabets administrerende direktør,

Ludo Mertens  
Regulatory Affairs (afdelingen for juridiske anliggender) – Compliance Manager  
10/02/2022, Lier - Belgium

<b>1</b>	<b>ANVÄNDNINGSSOMRÅDE</b> .....	<b>3</b>
<b>2</b>	<b>BESKRIVNING (FIG. A-B)</b> .....	<b>3</b>
<b>3</b>	<b>FÖRPACKNINGSSINNEHÅLL</b> .....	<b>3</b>
<b>4</b>	<b>SYMBOLER</b> .....	<b>4</b>
<b>5</b>	<b>ALLMÄNNA SÄKERHETSANVISNINGAR FÖR ELEKTRISKA VERKTYG</b> .....	<b>4</b>
5.1	<i>Arbetsplatsen</i> .....	4
5.2	<i>Elektrisk säkerhet</i> .....	4
5.3	<i>Personlig säkerhet</i> .....	5
5.4	<i>Användning och skötsel av elektriska verktyg</i> .....	5
5.5	<i>Service</i> .....	6
<b>6</b>	<b>EXTRA SÄKERHETSANVISNINGAR FÖR HÖGTRYCKSTVÄTTAR</b> .....	<b>6</b>
6.1	<i>Elanslutning</i> .....	7
6.2	<i>Vattenanslutning</i> .....	7
6.3	<i>Säkerhetsanordningar</i> .....	7
<b>7</b>	<b>MONTERINGSANVISNINGAR</b> .....	<b>7</b>
7.1	<i>Montering av lans och pistol (Fig. 1)</i> .....	7
7.2	<i>Montering av tillbehörshållaren (Fig. 2)</i> .....	7
7.3	<i>Montering av slangvinda och slangvindans konsol (Fig. 3)</i> .....	7
7.4	<i>Montering av upphängningskrok (Fig. 4)</i> .....	7
<b>8</b>	<b>ANVÄNDNINGSSANVISNINGAR</b> .....	<b>8</b>
8.1	<i>Anslutning av vattenslang (Fig. 5)</i> .....	8
8.2	<i>Montering av högtrycksslang (Fig. 6)</i> .....	8
8.3	<i>Montering av turbomunstycke</i> .....	8
8.4	<i>Vattenanslutning</i> .....	8
8.5	<i>Igångsättning och avstängning av högtryckstvätten</i> .....	8
8.6	<i>Justerbart munstycke (Fig. 8)</i> .....	9
8.7	<i>Rotering av pistolen (Fig. 9)</i> .....	9
8.8	<i>Terrasstvätt</i> .....	9
8.9	<i>Rengöringsmedelsbehållare</i> .....	9

<b>9</b>	<b>TEKNISKA DATA</b> .....	<b>9</b>
<b>10</b>	<b>BULLER</b> .....	<b>10</b>
<b>11</b>	<b>RENGÖRING OCH UNDERHÅLL</b> .....	<b>10</b>
11.1	<i>Rengöring av vattenintagsfilter</i> .....	10
11.2	<i>Rengöring av ventilationskanaler</i> .....	10
11.3	<i>Smörjning av kopplingar</i> .....	10
<b>12</b>	<b>FÖRVARING</b> .....	<b>10</b>
<b>13</b>	<b>FELSÖKNING</b> .....	<b>11</b>
<b>14</b>	<b>GARANTI</b> .....	<b>12</b>
<b>15</b>	<b>MILJÖHÄNSYN</b> .....	<b>12</b>
<b>16</b>	<b>FÖRSÄKRAN OM ÖVERENSSTÄMMELSE</b> .....	<b>13</b>

# HÖGTRYCKSTVÄTT 2200 W POWXG90500

## 1 ANVÄNDNINGSSOMRÅDE

Denna högtryckstvätt är avsedd för rengöringsarbeten utomhus. Rengöring av: maskiner, fordon, byggnader, verktyg, fasader, terrasser, trädgårdsredskap...



**WARNING!** För din egen säkerhet, läs denna bruksanvisning och de allmänna säkerhetsanvisningarna noga innan du börjar använda apparaten. Om detta elektriska verktyg överläts till någon annan, ska denna bruksanvisning alltid medfölja.

## 2 BESKRIVNING (FIG. A-B)

- |                                  |  |
|----------------------------------|--|
| 1. Slangkoppling för vattenintag | 10. Lans                                 |
| 2. Upphängningskrok              | 11. Justerbart munstycke                 |
| 3. Vattenutlopp                  | 12. Låsknapp för högtrycksslang - pistol |
| 4. Start/stopp vred              | 13. Terrasstvätt                         |
| 5. Transportandtag               | 14. Turbomunstycke                       |
| 6. Pistolhållare                 | 15. Rengöringsmedelsbehållare            |
| 7. Högtrycksslang                | 16. Slangvinda                           |
| 8. Pistolhandtag med avtryckare  | 17. Borste                               |
| 9. Avtryckarspär                 | 18. Förlängningslans                     |

## 3 FÖRPACKNINGSSINNEHÅLL

- Avlägsna allt förpackningsmaterial.
- Avlägsna resterande förpacknings- eller transportstöd (om sådant finns).
- Kontrollera att innehållet i förpackningen är komplett.
- Undersök apparaten, nätsladden, stickkontakten och alla tillbehör att inga skador uppstått under transporten.
- Förvara om möjligt förpackningsmaterialet till garantitidens slut. Bortskaffa det därefter via det lokala systemet för avfallshantering.



**WARNING:** Förpackningsmaterial är inga leksaker! Barn får under inga omständigheter tillåtas leka med plastpåsar! Det finns risk för kvävning!

- |                                   |                    |
|-----------------------------------|--------------------|
| 1 x högtryckstvätt                | 1 x bruksanvisning |
| 1 x pistolhandtag                 | 1 x Terrasstvätt   |
| 1 x förlängningslans              | 1 x turbomunstycke |
| 1 x justerbart munstycke          | 1 x rensnål        |
| 1 x slangkoppling för vattenintag | 1 x Borste         |
| 1 x högtrycksslang (8 m)          |                    |



Om komponenter skulle saknas eller vara skadade, tag kontakt med din återförsäljare.

## 4 SYMBOLER

Följande symboler används i bruksanvisningen och/eller på maskinen:

	Strålen får inte riktas mot personer, husdjur, strömförande elektrisk utrustning eller apparaten själv.		Uppfyller tillämpliga säkerhetsstandarder i europeiska direktiv.
	Maskin klass II – dubbel isolering, jordad kontakt behövs ej.		Studera manualen före användning.
	Anger risk för person- eller maskinskada.		Obligatoriskt att bära skyddsglasögon.
	Bär hörselskydd		Bär handskar

## 5 ALLMÄNNA SÄKERHETSANVISNINGAR FÖR ELEKTRISKA VERKTYG

Studera noga samtliga säkerhetsanvisningar och andra anvisningar. Uraktlåtenhet att följa säkerhetsanvisningar och andra anvisningar kan medföra risk för elektriska stötar, brand och/eller allvarliga personskador. Spar alla säkerhetsanvisningar och andra anvisningar för framtida konsultation. Den nedan använda termen „elektriskt verktyg“ i säkerhetsanvisningarna avser nätdrivna elektriska verktyg (med nätkabel) eller batteridrivna (sladdlösa) elektriska verktyg.

### 5.1 Arbetsplatsen

- Håll arbetsplatsen i god ordning och väl upplyst. Oordning och dåligt upplysta arbetsplatser inbjuder till olyckor.
- Arbeta inte med elektriska verktyg i en omgivning där explosionsrisk föreligger, där det finns lättantändliga vätskor, gaser eller damm. Elektriska verktyg alstrar gnistor som kan antända damm och ångor.
- Håll barn och kringstående personer på avstånd vid arbete med det elektriska verktyget. Ett ögonblicks ouppmärksamhet kan få dig att tappa kontrollen över verktyget.

### 5.2 Elektrisk säkerhet



**Kontrollera alltid att nätspänningen överensstämmer med den på märkplåten angivna.**

- Verktygets stickkontakt måste passa till eluttaget. Stickkontakten får under inga omständigheter ändras. Använd inga adapterkontakter tillsammans med skyddsjordade verktyg. Originalkontakter som inte ändrats och eluttag som överensstämmer med dessa minskar risken för elektriska stötar som kan vara dödliga.
- Undvik kroppskontakt med jordade föremål som rörledningar, värmeelement, spisar och kylskåp. Det föreligger större risk för elektriska stötar om din kropp är jordad.



- Håll verktyget borta från regn och fuktiga förhållanden. Vatten som trängt in i ett elektriskt verktyg ökar risken för elektriska stötar.
- Se till att inga skador uppstår på nätsladden. Bär aldrig eller häng upp verktyget i nätsladden och dra aldrig i den för att dra ur stickkontakten. Håll sladden borta från stark värme, olja, vassa föremål och rörliga delar. Skadade eller tilltrasslade sladdar ökar risken för elektriska stötar.
- När det elektriska verktyget används utomhus ska uteslutande förlängningskablar avsedda för utomhusbruk användas. Användningen av en för utomhusbruk avsedd förlängningskabel minskar risken för elektriska stötar.
- Om det elektriska verktyget måste användas där det är fuktigt, anslut det till ett uttag som är skyddat av jordfelsbrytare. Användningen av jordfelsbrytare minskar risken för elektriska stötar.

### **5.3 Personlig säkerhet**

- Var uppmärksam. Koncentrera dig på vad du håller på med och använd sunt förnuft när du arbetar med ett elektriskt verktyg. Använd inte ett elektriskt verktyg då du är trött eller påverkad av droger, alkohol eller mediciner. Ett ögonblicks uppmärksamhet medan du arbetar med verktyget kan resultera i allvarliga personskador.
- Använd säkerhetsutrustning. Bär alltid skyddsglasögon. Säkerhetsutrustning som dammskyddsmask, halkfria säkerhetsskodon, skyddshjälm och hörselskydd, beroende på arbetets art, minskar risken för personskador.
- Undvik att verktyget sätts igång oavsiktligt. Kontrollera att strömbrytaren står i från-läge innan nätkontakten sätts i eluttaget. Att bära verktyget med fingret på strömbrytaren eller att sätta i nätkontakten med strömbrytaren i till-läge kan leda till olyckor.
- Avlägsna justerverktyg eller nycklar innan maskinen startas. Nycklar som lämnats kvarsittande i anslutning till någon rörlig del av verktyget kan resultera i personskador.
- Sträck dig inte för långt. Stå alltid säkert och med god balans i alla situationer. Detta medger bättre kontroll av det elektriska verktyget i oförutsedda situationer.
- Bär lämplig klädsel. Bär inte löst åtsittande kläder eller smycken. Håll hår, kläder och handskar borta från det elektriska verktyget. Löst åtsittande kläder, smycken och långt hår kan fastna i rörliga delar.
- Om det finns anordningar för att ansluta dammsugnings- och dammuppsamlingsutrustning, se till att dessa är anslutna och används på rätt sätt. Användningen av sådan utrustning minskar med damm förknippade risker.

### **5.4 Användning och skötsel av elektriska verktyg**

- Forcera inte det verktyget. Använd det elektriska verktyg som bäst motsvarar det arbete som ska utföras. Med rätt verktyg, som får arbeta i den takt det är avsett för, utförs arbetet bättre och säkrare.
- Använd inte elektriska verktyg om strömbrytaren inte fungerar. Ett elektriskt verktyg som inte kan kontrolleras med strömbrytaren är farligt att använda och måste repareras.
- Dra nätkontakten ur eluttaget innan några inställningar av verktyget företas, före byte av arbetsverktyg, och då verktyget läggs åt sidan. Dessa förebyggande säkerhetsåtgärder förhindrar att verktyget oavsiktligt startas.
- Förvara elektriska verktyg som inte används utom räckhåll för barn. Låt inte personer som inte är förtrogna med det elektriska verktyget eller som inte studerat dessa anvisningar använda verktyget. Elektriska verktyg kan vara farliga i händerna på oerfarna användare.
- Underhåll omsorgsfullt det elektriska verktyget. Kontrollera att rörliga delar fungerar oklanderligt och inte kärvar, och att de inte har sprickor eller skador som kan inverka menligt på verktygets funktion. Om verktyget har delar som är skadade, låt reparera det innan det åter används. Många olyckor orsakas av att man använder dåligt underhållna elektriska verktyg.
- Håll skärande verktyg skarpa och rena. Riktigt underhållna skärverktyg med skarpa skärkanter är mindre benägna att kärva eller fastna och lättare att bemästra.

- Använd det elektriska verktyget, dess tillbehör och arbetsverktyg, i överensstämmelse med dessa anvisningar och på det sätt som avsetts med denna speciella typ av verktyg, med beaktande av arbetsförhållandena och det arbete som ska utföras. Användningen av elektriska verktyg för andra ändamål än de de är avsedda för kan leda till olyckstillbud.

### 5.5 Service

- Låt endast kvalificerat fackfolk reparera verktyget med användande av originalreservdelar. Detta för att garantera att verktygets säkerhetsstandards vidmakthålls.

## 6 EXTRA SÄKERHETSANVISNINGAR FÖR HÖGTRYCKSTVÄTTAR

- Apparaten är endast avsedd för privat bruk utomhus och INTE för kommersiellt bruk.
- Håll apparaten borta från värme, direkt solljus, fukt och regn, frost och vassa kanter.
- Låt inte personer som inte fått utbildning i att använda en högtryckstvätt och som inte läst bruksanvisningen använda maskinen!
- Högtryckstvättar får inte användas av barn eller utbildad personal.
- Barn måste övervakas för att säkerställa att de inte leker med apparaten.
- Innan du startar maskinen kontrollera noga att den inte har några defekter. Om så skulle vara fallet, starta inte maskinen och kontakta din lokala distributör.
- Kontrollera särskilt isoleringen av den elektriska kabeln som måste vara felfri och utan sprickor. Om elkabeln är skadad ska den bytas ut vid ett auktoriserat servicecenter.



**WARNING: Högtrycksstrålar kan vara farliga om de används felaktigt. Högtrycksstrålen får inte riktas mot personer, elektrisk utrustning eller apparaten själv.**



**WARNING: Använd inte apparaten i närheten av personer som inte bär skyddskläder.**

- Rikta aldrig högtrycksstrålen mot dig själv eller andra för att rengöra kläder eller skodon.
- Håll lansens stadigt med båda händerna.
- Operatören och andra personer i omedelbar närhet av platsen för rengöring måste vidta åtgärder för att skydda sig mot att träffas av skräp som virvlar upp under användningen.
- Bär skyddsglasögon och skyddskläder när du använder högtryckstvätten.
- Dra stickkontakten ur eluttaget före underhåll.
- För att garantera apparatens säkerhet, använd endast originalreservdelar eller av tillverkaren godkända reservdelar.
- Använd inte apparaten om en elkabel eller viktiga delar av apparaten är skadade, t.ex. säkerhetsanordningar, högtrycksslang eller spolhandtag.
- Använd inte apparaten med våta händer. Om apparaten är fuktig eller våt, koppla ur den omedelbart. Placera den aldrig i vatten.
- Däck och däcksventiler kan skadas av högtrycksstrålen och explodera.
- Använd aldrig maskinen i en omgivning där det kan finnas en risk för explosion.
- Det är inte tillåtet att rengöra ytor som innehåller asbest med högt tryck.
- Högtryckstvätten får inte användas vid temperaturer under 0 °C.



**WARNING: Högtrycksslangar, armaturer och kopplingar är viktiga för apparatens säkerhet. Använd endast sådana slangar, armaturer och kopplingar som rekommenderas av tillverkaren.**



**WARNING: Otillräckliga förlängningskablar kan vara farliga. Kablar på kabelvinda ska alltid vara helt utrullade för att förhindra att kabeln överhettas.**


- Om en förlängningskabel används måste stickkontakten och uttaget vara vattensäkra och kabeln uppfylla nedan angivna krav på dimension och längd:
  - 1,0 mm<sup>2</sup> max. 12,5 m;
  - 1,5 mm<sup>2</sup> max. 20 m.
- Om elkabeln är skadad måste den bytas ut av tillverkaren eller dennes serviceombud eller av liknande kvalificerad person för att undvika risker.

### 6.1 Elanslutning

Följande måste iakttas vid anslutning av högtryckstvätten till elnätet:

- Eluttaget ska ha installerats av en behörig elektriker och följa IEC 60.364-1.
- Det rekommenderas att apparatens strömtillförsel går över en jordfelsbrytare som avbryter strömtillförseln om läckströmmen till jord skulle överstiga 30 mA under 30 ms.

### 6.2 Vattenanslutning

- Anslutning till det allmänna nätet ska följa lokala bestämmelser.
- Vattenslangen kan anslutas till vattenledningsnät med ett högsta tryck på 12 bar.  
 Högtryckstvätten får i Europa endast anslutas till dricksvattennätet, såvida en för ändamålet avsedd backventil har installerats, typ BA enligt EN 1717. Längden på slangen mellan backventilen och högtryckstvätten måste vara minst 10 meter för att kunna absorbera eventuella trycktoppar (minsta diameter ½ tum).
- Så snart vattnet passerat genom BA-ventilen, är det inte längre att anse som dricksvatten.



**VIKTIGT!** Använd uteslutande vatten utan föroreningar. Om det finns risk för sandpartiklar i intagsvattnet (t.ex. från egen brunn), måste ett extra filter monteras.

### 6.3 Säkerhetsanordningar

- Avlastningsventilen reducerar trycket om det överstiger förinställda värden.
- Avtryckarspär (9) på spolhandtaget. Spolhandtaget (8) har en avtryckarspär (9). När knappen är aktiverad kan spolhandtaget (8) inte användas.
- Ett överhettningsskydd skyddar motorn mot överbelastning. Maskinen startar om efter några minuter när motorn har svalnat.

## 7 MONTERINGSANVISNINGAR

I detta avsnitt beskrivs i detalj hur du gör högtryckstvätten klar att använda.

### 7.1 Montering av lans och pistol (Fig. 1)

- Sätt lansen med det justerbara sprutmunstycket (K) i pistolen. Man trycker och vrider lansen medsols mot pistolen (J) tills den sitter handfast och är låst på plats. Om delarna är korrekt monterade kan de inte skiljas åt genom att dra lansen rakt ut. Alla tillbehör som ansluts till pistolen måste monteras korrekt så att de sitter säkert.

### 7.2 Montering av tillbehörshållaren (Fig. 2)

- Skruva fast tillbehörshållaren dikt mot maskinhöljet.

### 7.3 Montering av slangvinda och slangvindans konsol (Fig. 3)

- Skruva fast slangvindan (16) på slangvindans konsol.
- "Klicka" fast slangvindans handtag på slangvindan.
- Skruva fast slangvindans konsol på maskinhöljet.

### 7.4 Montering av upphängningskrok (Fig. 4)

- Skjut upphängningskroken (2) och pistolhållaren (6) tätt mot maskinhöljet.

## 8 ANVÄNDNINGSSANVISNINGAR

### 8.1 Anslutning av vattenslang (Fig. 5)

- Ta bort plastlocket innan vattenintagskopplingen ansluts till maskinen.
- Anslut vattenintagskopplingen (med inbyggt filter) till maskinen.
- Anslut därefter en trädgårdsslang med en snabbkoppling av standardtyp till vattenintagskopplingen.

### 8.2 Montering av högtrycksslang (Fig. 6)

1. Anslut högtrycksslangen till spolhandtaget.
2. Lossa högtrycksslangen genom att trycka på knappen (B).

### 8.3 Montering av turbomunstycke

- Sätt turbomunstycket / uteplatsrengöraren i spolhandtaget.
- När lansen är isatt, vrid den. Varning: Se till att lansen sitter ordentligt fast i spolhandtaget.

### 8.4 Vattenanslutning

En vanlig 1/2" trädgårdsslang av minst 10 och högst 25 m längd passar bra att använda.



**VIKTIGT! Använd uteslutande vatten utan föroreningar. Om det finns risk för sandpartiklar i intagsvattnet (t.ex. från egen brunn), bör ett extra filter monteras.**

1. Låt vattnet rinna genom vattenslangen innan du ansluter den till maskinen för att förhindra sand och smuts från att tränga in i maskinen. Obs: Kontrollera att filtret är isatt i vattenintagsröret och att filtret inte är igensatt.
2. Anslut vattenslangen till vattenkranen med hjälp av snabbkopplingen (intagsvatten, max. tryck: 12 bar, max. temperatur: 50 °C).
3. Sätt på vattnet.

### 8.5 Igångsättning och avstängning av högtrycksvätten

Spolhandtaget och lansen påverkas av en rekylkraft under drift och måste hållas ordentligt fast med båda händerna.



**VIKTIGT: Rikta munstycket mot marken.**



**Högtrycksvätten är utrustad med ett automatiskt start/stopp-system, beroende av vattentrycket.**

1. Kontrollera att maskinen står i upprätt läge. OBS: Placera inte maskinen i högt gräs!
2. Lossa avtryckarspärren.
3. Tryck in avtryckaren på pistolhandtaget och låt vattnet rinna tills all luft har gått ur vattenslangen.
4. Vrid start/stopp-vredet åt höger (medurs) för att starta högtryckspumpen.
5. Tryck in avtryckaren på spolhandtaget.
6. Trycket på ytan som ska rengöras reglerar man genom att ändra munstyckets avstånd till ytan. Täck inte över maskinen under drift och använd den inte i ett rum utan tillräcklig ventilation!

OBS: Om maskinen ska lämnas eller inte användas under 5 minuter, måste den stängas av genom att vrida start/stopp-vredet (4) i läge "O".

7. Vrid start/stopp-vredet åt vänster (moturs) i läge «O».
8. Dra stickkontakten ur eluttaget.

9. Stäng av vattentillförseln och tryck på avtryckaren på spolhandtaget för att lätta på trycket i maskinen.
10. Lås spolhandtaget med avtryckarspärren. (Fig. 7)
- När du släpper upp avtryckaren på spolhandtaget stannar maskinen automatiskt. Maskinen kommer att starta igen om du åter trycker på avtryckaren.

### 8.6 Justerbart munstycke (Fig. 8)

Justerbart munstycke kan ställas om genom att vrida på det.



**WARNING: Ställ inte om munstycket under drift för att undvika att högtrycksstrålen träffar handen.**

### 8.7 Rotering av pistolen (Fig. 9)

Funktionen rotering av pistolen varierar sprutvinkeln under en full sprutcykel, vilket ger en effektiv rengöring och medger att användaren kan stå i en bekväm position. För att välja funktionen rotering av pistolen, skjut knappen (se Fig. 9) till läget "unlock". Om man inte vill använda funktionen, skjut knappen i läget "lock".

### 8.8 Terrasstvätt


Terrasstvädden är ett kraftfullt tillbehör för rengöring av uteplatser, uppfarter etc. Montera terrasstvädden på lansen. OBS: Använd inte terrasstvädden som en kvast utan låt den glida mjukt över ytan.


### 8.9 Rengöringsmedelsbehållare



**Med det justerbara munstycket i lågtrycksläge kan man sprida rengöringsmedel. För att skölja rent ställer man om munstycket till högtrycksläge.**

Den inbyggda rengöringsmedelsbehållaren ger möjlighet att sprida olika typer av flytande rengöringsmedel på arbetsytan. Rengöringsmedlet sprids endast i lågtrycksläge. Sätt lansen

med det justerbara munstycket på pistolen och vrid munstycket till läget "  " för att ställa om högtrycksvädden till lågtrycksläge (Fig. 10). Ta av locket på rengöringsmedelsbehållaren för att fylla på rengöringsmedel (endast flytande rengöringsmedel kan användas) (Fig. 11). Tillsätt inte vatten till behållaren. Högtrycksvädden blandar automatiskt vatten och rengöringsmedel. När man spridit rengöringsmedlet över arbetsytan, vrid det justerbara

munstycket till läget "  " för att ställa om till högtrycksläge och spruta rent efter rengöringsmedlet (Fig. 10). I högtrycksläge sprids inget rengöringsmedel.

## 9 TEKNISKA DATA

	<b>POWXG90500</b>
Typ av motor	Borstmotor
Tryck (Mpa)	12
Max. tryck (Mpa)	17
Spänning	220-240 V / 50 Hz
Effekt	2200 W
Flöde	7,5 l/min
Vattentemperatur	Max. 50 °C
Vikt	9,0 kg

**10 BULLER**

Bulleremissionsvärden uppmätta enligt tillämplig standard. (K=3)

Ljudtrycksnivå LpA

75 dB(A)

Ljudeffektnivå LwA

89 dB(A)



**OBS! Bär hörselskydd när ljudtrycket överstiger 85 dB(A).**

aw (Vibration)

2,1 m/s<sup>2</sup>

K = 1,5 m/s<sup>2</sup>

**11 RENGÖRING OCH UNDERHÅLL**

**WARNING! Dra alltid stickkontakten ur eluttaget före underhåll eller rengöring.**

För att tillförsäkra en lång och problemfri livslängd för maskinen, ger vi följande råd:

- Spola ur vattenslang, högtrycksslang, lans och tillbehör före montering.
  - Rengör kopplingarna från damm och sand.
  - Rengör alltid munstyckena efter användning.
- Reparationer måste alltid göras av en auktoriserad verkstad med användning av originalreservdelar.

**11.1 Rengöring av vattenintagsfilter**

- Rengör vattenintagsfiltret regelbundet. Skölj med vatten för att avlägsna smuts och skräp.



**WARNING: Uraktlåtenhet att sätta i filtret gör garantin ogiltig.**

**11.2 Rengöring av ventilationskanaler**

Maskinen ska hållas ren så att kylfluten fritt kan passera genom maskinens ventilationskanaler.

**11.3 Smörjning av kopplingar**

För att säkerställa en enkel anslutning och att o-ringar inte torkar, bör kopplingarna smörjas regelbundet.

**12 FÖRVARING**

Maskinen bör förvaras i ett frostfritt utrymme!

Pump, slang och tillbehör ska alltid tömmas på vatten innan de förvaras enligt följande:

1. Stäng av maskinen (Vrid på "O" på strömbrytaren) och lossa vattenslang och munstycke.
2. Starta åter maskinen och tryck in avtryckaren på spolhandtaget. Låt maskinen gå tills inget mer vatten kommer ut genom spolhandtaget.
3. Stäng av maskinen, dra ur stickkontakten och vinda upp slang och kabel.
4. Placera spolhandtag, lans, munstycken och andra tillbehör i hållarna på maskinen.  
Kroken kan användas för förvaring av slang och sladd.

Om maskinen av misstag skulle frysa, blir det nödvändigt att kontrollera att den inte fått skador.



**WARNING: Starta aldrig en frusen maskin. Frostskador täcks inte av garantin!**

**13 FELSÖKNING**

<b>PROBLEM</b>	<b>MÖJLIG ORSAK</b>	<b>REKOMMENDERAD ÅTGÄRD</b>
Maskinen startar inte	Stickkontakten ej isatt	Sätt i stickkontakten.
	Eluttaget defekt	Försök ett annat uttag.
	Förlängningskabel defekt	Testa utan förlängningskabel.
Trycket varierar	Pumpen suger in luft	Kolla att slangar och kopplingar är lufttäta.
	Ventiler smutsiga, slitna eller har fastnat	Kontakta serviceverkstad.
	Vattentillförsel ej tillräcklig	Höj vattentrycket, kolla att trädgårdsslang ej blockerad och/eller byt till större slangdimension.
	Pumpens packningar slitna	Kontakta serviceverkstad.
Maskinen stannar	Felaktig nätspänning	Kolla att nätspänning lika med den på märkplåten angivna.
	Värmsäkring har utlösts	Låt maskinen svalna under 5 minuter.
	Munstycke delvis igensatt	Rengör munstycke med en rensnål och genom att spruta vatten baklänges genom munstycket.
	Förhöjt amperetal	Testa utan förlängningskabel.
Maskinen går ojämnt	Luft i intagsslang/pump	Låt maskinen gå med handtaget intryckt tills normalt arbetstryck uppnås.
	Otillräcklig vattentillförsel för maskinens behov	Höj vattentrycket, kolla att trädgårdsslang ej blockerad och/eller byt till större slangdimension.
	Munstycke delvis igensatt	Rengör munstycke med en rensnål och genom att spruta vatten baklänges genom munstycket.
	Vattenfilter igensatt	Rengör filtret.
	Slangen böjd	Räta ut slangen.
Maskinen stannar och startar ofta av sig själv	Pump och/eller sprutpistol läcker	Kontakta serviceverkstad.
	Ingen vattentillförsel	Anslut vattenintag.
Maskinen startar men inget vatten kommer ut	Vattenfilter igensatt	Rengör filtret.
	Munstycke igensatt	Rengör munstycke med en rensnål och genom att spruta vatten baklänges genom munstycket.

**14 GARANTI**

- Produkten garanteras i överensstämmelse med gällande lagbestämmelser för en 36 månaders period gällande från den första användarens inköpsdatum.
- Garantin täcker alla material- och tillverkningsfel med undantag för batterier och laddare. Den omfattar inte heller: defekter uppkomna på normala förslitningsdelar såsom kullager, borstar, kablar, stickkontakter eller tillbehör som borrar, bits, sågklingor etc.; vidare skador eller defekter som uppkommit genom vanvård, olyckor eller vidtagna förändringar av produkten; ej heller kostnader för transport.
- Skador och/eller defekter som uppkommit på grund av felaktig användning av verktyget omfattas inte av garantibestämmelserna.
- Vi fransäger oss allt ansvar för eventuell kroppsskada som uppstått på grund av felaktig användning av verktyget.
- Reparationer får endast utföras av en auktoriserad serviceverkstad för Powerplus verktyg.
- Ytterligare information kan erhållas per telefon på nummer 0032-3-292 92 90.
- Eventuella transportkostnader skall betalas av kunden, om inte annat har avtalats skriftligen.
- Likaledes kan inga garantianspråk ställas om skadan på apparaten uppkommit som en följd av åsidosatt underhåll eller överbelastning.
- Absolut undantagna från garantin är skador uppkomna genom vätska som trängt in, överdrivet utsättande för damm, medveten skada (avsiktlig eller genom grov vårdslöshet), olämplig användning (användning för ändamål för vilka apparaten inte lämpas sig), okunnig användning (t.ex. utan att respektera i denna bruksanvisning givna anvisningar), osakkunnig montering, blixtnedslag, felaktig nätspänning. Denna uppräknig gör inte anspråk på att vara fullständig.
- Godkända garantianspråk kan inte medföra förlängning av garantiperioden eller påbörjande av en ny garantiperiod i den händelse apparaten ersatts med en ny.
- Apparat eller delar som bytts ut under garantin, blir därigenom Varo NV:s egendom.
- Vi förbehåller oss rätten att avvisa alla garantiansökningar där inköpet inte kan bestyrkas eller om det står klart att produkten inte underhållits på rätt sätt (rena luftintag, kolborstarna regelbundet servade...)
- Inköpskvittot måste sparas som bevis för inköpsdatum.
- Verktyget, som inte får ha tagits isär, måste returneras till återförsäljaren i acceptabelt rengjort skick i sin ursprungliga formplastförpackning (om tillämpligt för produkten) tillsammans med inköpsbeviset.

**15 MILJÖHÄNSYN**

Om du efter en tid beslutar dig för att byta ut maskinen får den inte hanteras som hushållsavfall, den ska kasseras på ett miljövänligt sätt. Avfall som produceras av elektriska maskiner får inte hanteras på samma sätt som vanligt hushållsavfall. Ta avfallet till en återvinningscentral om det finns en sådan anläggning. Rådgör med lokala myndigheter eller försäljaren för rekommendationer om insamling och återvinning.



**16 FÖRSÄKRAN OM ÖVERENSSTÄMMELSE**

**VARO N.V. - Vic. Van Rompuy N.V.** Joseph Van Instraat 9 - BE2500 Lier - BELGIEN,  
förklarar att,

Produkt: Högtryckstvätt  
Varumärke: POWERplus  
Modell: POWXG90500

överensstämmer med väsentliga krav och andra relevanta bestämmelser i tillämpliga europeiska direktiv, baserat på tillämpningen av europeiska harmoniserade standarder. Varje ej godkänd ändring av apparaten gör denna deklaration ogiltig.

Europeiska direktiv (inklusive, i tillämpliga fall, ändringar till dessa, fram till dagen för undertecknandet):

2011/65/EU  
2006/42/EG  
2014/30/EU  
2000/14/EG

Bilaga V

LwA

Measured 88dB(A)

Guaranteed 89dB(A)

Europeiska harmoniserade standarder (inklusive, i tillämpliga fall, ändringar till dessa, fram till dagen för undertecknandet):

EN60335-1 : 2012  
EN60745-2-79 : 2012  
EN55014-1 : 2017  
EN55014-2 : 2015  
EN IEC 61000-3-2 : 2019  
EN61000-3-3 : 2013

Ansvarig för den tekniska dokumentationen: Philippe Vankerkhove, VARO - Vic. Van Rompuy N.V.

Undertecknad agerar på uppdrag av företagets VD,

Ludo Mertens

Tillämpningsansvarig - Registrerings- och regelfrågor  
10/02/2022, Lier - Belgium

<b>1</b>	<b>KÄYTTÖ</b> .....	<b>3</b>
<b>2</b>	<b>KUVAUS (KUVA A-B)</b> .....	<b>3</b>
<b>3</b>	<b>PAKKAUKSEN SISÄLTÖ</b> .....	<b>3</b>
<b>4</b>	<b>SYMBOLIT</b> .....	<b>4</b>
<b>5</b>	<b>YLEISET TURVALLISUUSOHJEET</b> .....	<b>4</b>
5.1	<i>Työskentelyalue</i> .....	4
5.2	<i>Sähköturvallisuus</i> .....	4
5.3	<i>Henkilöturvallisuus</i> .....	5
5.4	<i>Sähkölaitteiden huolellinen käsittely ja käyttö</i> .....	5
5.5	<i>Huolto</i> .....	5
<b>6</b>	<b>LISÄTURVALLISUUSOHJEET PAINEPESUREITA VARTEN</b> .....	<b>6</b>
6.1	<i>Sähköverkkoiliitäntä</i> .....	7
6.2	<i>Vesiliitäntä</i> .....	7
6.3	<i>Turvalaitteet</i> .....	7
<b>7</b>	<b>KOKOONPANO-OHJEET</b> .....	<b>7</b>
7.1	<i>Pesupistoolin kokoaminen (kuva 1)</i> .....	7
7.2	<i>Lisävarustetelineen kokoaminen (kuva 2)</i> .....	7
7.3	<i>Letkun kelan ja letkutuen kokoaminen (kuva 3)</i> .....	7
7.4	<i>Säilytyskoukun asennus (Kuva 4)</i> .....	7
<b>8</b>	<b>KÄYTTÖ</b> .....	<b>7</b>
8.1	<i>Puutarhaletkun liitäntä (Kuva 5)</i> .....	7
8.2	<i>Paineletkun asennus (Kuva 6)</i> .....	8
8.3	<i>Turbo-suuttimen asennus</i> .....	8
8.4	<i>Vesiliitäntä</i> .....	8
8.5	<i>Koneen käynnistäminen/pysäyttäminen</i> .....	8
8.6	<i>Säädettävä suutin (Kuva 8)</i> .....	9
8.7	<i>Pesupistoolin kierto (kuva 9)</i> .....	9
8.8	<i>Terassipesuri</i> .....	9
8.9	<i>Pesuaineen annostelija</i> .....	9
<b>9</b>	<b>TEKNISET TIEDOT</b> .....	<b>9</b>
<b>10</b>	<b>MELU</b> .....	<b>9</b>

<b>11</b>	<b>PUHDISTUS JA HUOLTO</b> .....	<b>10</b>
11.1	<i>Tulosuodattimen puhdistaminen</i> .....	10
11.2	<i>Tuuletusaukkojen puhdistaminen</i> .....	10
11.3	<i>Liittimien rasvaus</i> .....	10
<b>12</b>	<b>VARASTOINTI</b> .....	<b>10</b>
<b>13</b>	<b>VIANETSINTÄ</b> .....	<b>11</b>
<b>14</b>	<b>TAKUU</b> .....	<b>12</b>
<b>15</b>	<b>LAITTEEN KÄYTÖSTÄ POISTAMINEN</b> .....	<b>12</b>
<b>16</b>	<b>YHDENMUKAISUUSILMOITUS</b> .....	<b>13</b>

# PAINEPESURI 2200 W POWXG90500

## 1 KÄYTTÖ

Painepesuri on suunniteltu ulkona tapahtuvaan puhdistukseen. Puhdistuskohteet: koneet, ajoneuvot, rakenteet, työkalut, julkisivut, terassit, puutarhatyökalut...



**VAROITUS!** Oman turvallisuutesi takia lue tämä käyttöohje huolellisesti, ennen kuin alat käyttää laitetta. Anna sähkötyökalun mukana seuraavalle henkilölle aina myös tämä käyttöohje.

## 2 KUVAUS (KUVA A-B)

- |                       |                                     |
|-----------------------|-------------------------------------|
| 1. Veden tuloliitin   | 10. Pesuvarsi                       |
| 2. Säilytyskoukku     | 11. Säädetty suutin                 |
| 3. Veden ulostulo     | 12. Letkun lukituspainike, pistooli |
| 4. Katkaisin          | 13. Terassipesuri                   |
| 5. Työntövaunun kahva | 14. Turbosuutin                     |
| 6. Pistoolipidin      | 15. Pesuaineen annostelija          |
| 7. Paineletku         | 16. Letkun kela                     |
| 8. Liipaisinpistooli  | 17. Harja                           |
| 9. Liipaisimen lukko  | 18. Jatkovarsi pistoolia varten     |

## 3 PAKKAUKSEN SISÄLTÖ

- Poista kaikki pakkausmateriaalit.
- Poista jäljellä oleva pakkaus ja kuljetustuet (jos on).
- Tarkasta pakkauksen sisältö.
- Tarkasta ettei laite, virtajohto, pistoke eikä mikään lisävaruste ole vioittunut kuljetuksen aikana.
- Säilytä pakkausmateriaalit, mikäli mahdollista takuukauden loppuun asti. Hävitä ne sitten paikallisen jätelainsäädännön mukaisesti.



**VAROITUS: Pakkausmateriaalit eivät ole leikkikaluja! Lapset eivät saa leikkiä muovipusseilla! Tukehtumisvaara!**

- |                                |                   |
|--------------------------------|-------------------|
| 1x painepesuri                 | 1x ohjekirja      |
| 1x suihkupistooli              | 1x terassipesuri  |
| 1x jatkovarsi pistoolia varten | 1x turbosuutin    |
| 1x säädetty suutin             | 1x puhdistusneula |
| 1x veden tuloliitin            | 1x harja          |
| 1x 8m paineletku               |                   |



**Jos pakkauksesta puuttuu osia tai ne ovat vioittuneet, ota yhteys jälleenmyyjääsi.**

## 4 SYMBOLIT

Seuraavia symboleja käytetään tässä ohjekirjassa ja/tai koneen päällä:

	Vesisuihkua ei saa osoittaa henkilöihin, eläimiin, sähkölaitteisiin tai itse koneeseen päin.		Soveltuvien EU-direktiivien turvallisuusstandardien mukainen.
	Luokan II kone – kaksoisieristetty – maadoitettua pistorasiaa ei tarvita.		Lue ohjekirja ennen käyttöä.
	Henkilö- sekä laitevahinkovaara.		Käytettävä suojalaseja.
	Kuulosuojaimien käyttöä suositellaan		Käytä aina suojalaseja.

## 5 YLEISET TURVALLISUUSOHJEET

Lue kaikki turvavaroitukset ja kaikki ohjeet huolellisesti ennen käyttöä. Varoitusten ja ohjeiden laiminlyöminen voi aiheuttaa sähköiskun, tulipalon ja/tai vaikeita tapaturmia. Tallenna kaikki varoitukset ja ohjeet tulevaa käyttöä varten. Sana ”sähkötyökalu” tarkoittaa sähköverkkoon liitettäviä (johdollisia) sähkötyökaluja tai akkukäyttöisiä (johdottomia) sähkötyökaluja.

### 5.1 Työskentelyalue

- Pidä työskentelyalue puhtaana ja hyvin valaistuna. Epäjärjestys ja huonosti valaistut työskentelyalueet ovat tapaturma-alttiita.
- Älä käytä laitetta räjähdysherkissä ympäristöissä, joissa on palavia nesteitä, kaasuja tai pölyä. Sähkötyökalut muodostavat kipinöitä, jotka voivat sytyttää pölyn tai höyryt.
- Varmista, että lähetyvillä ei ole lapsia eikä muita henkilöitä työkalun käytön aikana. Keskittymisen herpaantuessa voit menettää laitteen hallinnan.

### 5.2 Sähköturvallisuus



**Tarkasta aina, että verkkojännite vastaa valmistuskylttiin merkittyä jännitettä.**

- Laitteen pistotulpan on oltava pistorasiaan sopiva. Pistotulppaan ei saa tehdä minkäänlaisia muutoksia. Älä käytä sovittimia suojamaadoitettujen laitteiden kanssa. Alkuperäiset pistokkeet ja yhteensopivat pistorasiat pienentävät sähköiskun vaaraa.
- Vältä koskemasta maadoitettuihin pintoihin, kuten putkiin, lämpöpattereihin, liesiin ja jääkaappeihin. Sähköiskun vaara on suurempi, kun olet itse maadoitettu.
- Suojaa laite sateelta ja kosteudelta. Laitteen joutuminen kosketuksiin veden kanssa lisää sähköiskun vaaraa.
- Älä kanna äläkä ripusta laitetta johdosta äläkä irrota pistotulppaa pistorasiasta johdosta vetämällä. Pidä johto kaukana lämpölähteistä, öljystä, terävistä reunoista ja liikkuvista laitteiden osista. Vialliset ja sekaiset johdot lisäävät sähköiskun vaaraa.
- Jos käytät sähkötyökalua ulkotiloissa, käytä sen kanssa ainoastaan ulkotiloihin tarkoitettua jatkojohtoa. Ulkotiloihin hyväksytyt jatkojohdon käyttö pienentää sähköiskun vaaraa.

- Ellei sähkötyökalun käyttöä kosteissa tiloissa voida välttää, käytä jäännösvirtalaitteella (RCD) suojattua virtalähdettä. RCD:n käyttö vähentää sähköiskun vaaraa.

### 5.3 Henkilöturvallisuus

- Ole varovainen. Keskity aina työhösi ja käsittele sähkötyökalua aina järkevästi. Älä käytä laitetta, kun olet väsynyt tai huumeiden, alkoholin tai lääkkeiden vaikutuksen alainen. Hetkellinen tarkkaamattomuus laitteen käytössä voi aiheuttaa vakavia tapaturmia.
- Käytä suojavarusteita ja käytä aina suojalaseja. Suojavarusteiden, kuten pölynaamarin, luistamattomien turvakengien, suojakypärän tai kuulosuojainten käyttö vähentää tapaturmien riskiä, kun ne on mitoitettu sähkötyökalun ominaisuuksia ja käyttötarkoituksia vastaaviksi.
- Varmista, että laitetta ei voi käynnistää vahingossa. Varmista, että virtakytkin on OFF-asennossa, ennen kuin liität pistokkeen pistorasiaan. Jos pidät somea katkaisimella kantaessasi laitetta tai liität laitteen sähköverkkoon katkaisimen ollessa päällä, tapaturmien vaara on suuri.
- Irrota säätötyökalut ja ruuvitaltat, ennen kuin kytket laitteen päälle. Työkalu tai ruuvitaltta voi aiheuttaa tapaturmia ollessaan kiinnitettynä pyörivään laitteen osaan.
- Älä kurottaudu. Varmista, että seisot laitetta käyttäessäsi tukevalla alustalla ja että pystyt pitämään tasapainon koko ajan. Näin pystyt hallitsemaan laitteen myös ennalta arvaamattomissa tilanteissa.
- Käytä aina sopivia vaatteita. Älä käytä väljiä vaatteita tai koruja työskentelyn aikana. Varmista, että hiuksesi, vaatteesi ja käsineesi eivät pääse liikkuvien osien väliin. Väljät vaatteet, korut tai pitkät hiukset voivat tarttua kiinni.
- Jos laitteeseen voidaan liittää pölynimuri ja keruulaite, varmista, että ne on kiinnitetty hyvin ja niitä käytetään oikein. Näiden laitteiden käyttö pienentää pölyn aiheuttamia vaaratilanteita.

### 5.4 Sähkölaitteiden huolellinen käsittely ja käyttö

- Älä ylikuormita laitetta. Käytä työhön vain siihen tarkoitettua sähkölaitetta. Sopivan työkalun käytöllä työskentely sujuu paremmin ja turvallisemmin määrättyllä tehoalueella.
- Älä käytä sähkölaitteita, joiden virtakytkin on viallinen. Sähkölaite, jota ei voi enää kytkeä päälle tai/eikä pois, on vaarallinen ja se on korjattava.
- Irrota pistotulppa pistorasiasta, ennen kuin teet laitteeseen asetuksia, vaihdat lisävarusteita tai asetat laitteen säilöön. Näiden varotoimenpiteiden ansiosta laite ei pääse tahattomasti käynnistymään.
- Säilytä sähkölaitteet aina lasten ulottumattomissa. Älä anna sellaisten henkilöiden käyttää laitetta, jotka eivät ole perehtyneet sen käyttöön eivätkä näihin käyttöohjeisiin. Sähkölaitteet ovat vaarallisia, kun niitä käyttävät kokemattomat henkilöt.
- Huolla sähkölaite huolellisesti. Tarkasta, että liikkuvat laitteen osat toimivat moitteettomasti eivätkä jää jumiin, että laitteessa ei ole rikkoutuneita tai muita viallisia osia, että ne haittaavat laitteen toimintaa. Korjauta vioittuneet osat ennen laitteen käyttöä. Monet tapaturmat johtuvat puutteellisesti huolletuista sähkölaitteista.
- Pidä terät terävinä ja puhtaina. Huolellisesti huolletut terät, joiden leikkaavat reunat ovat teräviä, jumittavat vähemmän ja niitä on helpompi käyttää.
- Käytä sähkölaitetta, lisävarusteita, varateriä jne. näiden ohjeiden mukaisesti ja siten kuin tietyn laitetyyppin käyttöohjeissa on neuvottu. Ota käytön aikana huomioon myös työskentelyolosuhteet ja suoritettava toimenpide. Sähkölaitteiden käyttö muuhun kuin määrättyyn käyttötarkoitukseen voi aiheuttaa vaaratilanteita.

### 5.5 Huolto

- Korjauta laitteesi ainoastaan pätevällä ammattihenkilöllä, joka käyttää vain alkuperäisiä varaosia. Näin varmistat, että laitteesi on turvallinen sitä käytettäessä.

**6 LISÄTURVALLISUUSOHJEET PAINEPESUREITA VARTEN**

- Laite on suunniteltu yksinomaan yksityiskäyttöön ulkona EIKÄ kaupalliseen käyttöön. Suojele laitetta lämmöltä, suoralta auringonpaisteelta, kosteudelta ja sateelta, pakkaselta ja teräviltä reunoilta.
- Älä anna henkilöiden, joita ei ole koulutettu painepesuria varten ja jotka eivät ole lukeneet ohjekirjaa, käyttää konetta!
- Lapset tai kouluttamattomat henkilöt eivät saa käyttää painepesureita.
- Lapsia on valvottava ja varmistettava, että he eivät leiki laitteella.
- Ennen koneen käynnistämistä tarkasta huolellisesti, ettei siinä ole vikoja. Jos löydät jonkun vian, älä käynnistä konetta, vaan ota yhteys paikalliseen jälleenmyyjään.
- Tarkasta erityisesti, että sähköjohdon eriste ei ole vioittunut ja ettei siinä ole murtumia. Jos sähkökaapeli on vioittunut, se on vaihdettava valtuutetussa huoltoliikkeessä.



**VAROITUS: Korkeapainesuihkut voivat olla vaarallisia, jos niitä käytetään väärin. Suihkua ei saa kohdistaa suoraan henkilöihin päin, jännitteisiin sähkölaitteisiin tai itse laitteeseen.**



**VAROITUS: Älä käytä laitetta henkilöiden lähellä, jos heillä ei ole suojavaatetusta.**

- Älä kohdistaa suihkua itseesi tai toisiin päin voitaksesi puhdistaa vaatteet tai jalkineet.
- Pidä pesuvarresta lujasti kiinni molemmin käsin.
- Käyttäjän ja jokaisen puhdistuspaikan lähietäisyydellä tulisi suojautua lentäviltä jätteiltä, joita voi irrota käytön aikana.
- Käytä suojalaseja ja suojavaatetusta käytön aikana.
- Irrota virtalähteestä ennen kuin suoritat käyttäjälle kuuluvia kunnossapitotoimenpiteitä.
- Jotta voitaisiin varmistaa laitteen turvallisuus, käytä vain valmistajalta hankittuja tai valmistajan hyväksymiä alkuperäisiä varaosia.
- Älä käytä laitetta, jos laitteen virtajohto tai tärkeät osat ovat vioittuneet, esim. turvalaite, paineletku ja liipaisinpistooli.
- Älä käytä laitetta märillä käsillä. Jos laite on kostea tai märkä, irrota se välittömästi. Älä pane sitä veteen.
- Paineruisku voi vioittaa renkaita ja renkaiden venttiilejä ja ne voivat sitten puhjeta.
- Älä käytä koskaan konetta ympäristössä, jossa voi olla räjähdyksen vaara.
- Korkeapaineruiskulla ei saa puhdistaa asbestia sisältäviä pintoja.
- Tätä painepesuria ei saa käyttää alle 0°C lämpötiloissa.



**VAROITUS: Paineletkut, kiinnittimet ja liittimet ovat tärkeitä laitteen turvallisuuden kannalta. Käytä vain valmistajan suosittelemia letkuja, kiinnittimiä ja liittinkappaleita.**



**VAROITUS: Puutteelliset jatkojohdot voivat olla vaarallisia. Kelalle kierretyt johdot on aina purettava täysin, jotta voidaan estää johdon ylikuumentuminen.**

- Jos käytetään jatkojohtoa, pistokkeen ja pistorasian on oltava vesitiiviitä ja noudatettava alla mainittuja vaatimuksia piteuden ja johdon paksuuden suhteen.
  - 1,0 mm<sup>2</sup> maks. 12,5 m
  - 1,5 mm<sup>2</sup> maks. 20 m
- Jos sähköjohto on vioittunut, valmistajan tai valtuutetun huoltoliikkeen tai pätevän ammattihenkilön on vaihdettava se, jotta voidaan välttää vaaratilanne.

### 6.1 Sähköverkkoiliitäntä

Seuraavia ohjeita tulisi noudattaa, kun painepesuri liitetään sähköverkostoon:

- Sähköverkkoiliitännän saa tehdä pätevä sähkötekniikko ja siinä on noudatettava IEC 60364-1 standardeja.
- On suositeltavaa, että sähkön tulo tähän laitteeseen on varustettu jäännösvirtalaitteella, joka keskeyttää virrantulon, jos vuotovirta maahan ylittää 30 mA 30 ms ajan.

### 6.2 Vesiliitäntä

- Liitäntä yleiseen verkostoon on tehtävä määräysten mukaisesti.

- Tuloletkun voi liittää vesijohtoverkostoon korkeintaan 12 baarin tulopaineella.



Tämän painepesurin saa Euroopassa liittää juomavesiverkostoon vain, jos on asennettu asianmukainen takaisinvirtauksen estin, BA-tyyppi EN 1717 standardin mukaisesti. Letkun pituuden takaisinvirtauksen estimen ja painepesurin välillä on oltava vähintään 10 metriä, jotta se voi imeä mahdolliset painehuiput (min. läpimitta ½ tuumaa).

- Heti kun vesi on virrannut BA venttiin läpi, vettä ei voi pitää enää juomavetenä.



**TÄRKEÄÄ!** Käytä vain vettä, jossa ei ole epäpuhtauksia. Jos vaarana on tulovedessä olevat hiekkahiukkaset (esim. omasta kaivosta), lisäsuodatin tulisi asentaa.

### 6.3 Turvalaitteet

- Vapaavirtausventtiili voi alentaa painetta, jos se ylittää esiasetetut arvot.
- Lukituslaitteena toimii liipaisinpistooli (9): Liipaisinpistoolissa (8) on lukkolaite (9). Kun nuppi aktivoidaan, liipaisinpistoolia (8) ei voi käyttää.
- Lämpöanturi suojelee moottoria ylikuumentumiselta. Kone käynnistyy uudelleen muutaman minuutin kuluttua, kun lämpöanturi on jäähtynyt.

## 7 KOKOONPANO-OHJEET

Tämä osa selostaa yksityiskohtaisesti, kuinka painepesuri on valmis käyttöön.

### 7.1 Pesupistoolin kokoaminen (kuva 1)

- Liitä säädettävä suihkusuiutin (K) pesupistooliin. Työnnä ja kierrä käsin myötäpäivään säädettävä suutin pesupistoolille (J) kireälle, niin se lukittuu paikalleen. Kun osat on liitetty kunnolla, niitä ei saa erilleen vetämällä säädettävää suutinta suoraan ulospäin. Kaikki lisävarusteet on liitettävä pesupistooliin, jotta niitä voi käyttää kunnolla.

### 7.2 Lisävarustetelineen kokoaminen (kuva 2)

- Ruuvaa lisävarusteteline tiukasti päärunkoon.

### 7.3 Letkun kelan ja letkutuen kokoaminen (kuva 3)

- Ruuvaa letkun kela letkun kelaan tukeen
- Asenna letkun kelaan kahva letkun kelaan napsauttamalla
- Ruuvaa letkun kela tuki päärunkoon.

### 7.4 Säilytyskoukun asennus (Kuva 4)

- Liu'uta virtajohdon koukku ja pistoolipidin tiukasti päärunkoon.

## 8 KÄYTTÖ

### 8.1 Puutarhalletkun liitäntä (Kuva 5)

- Irrota muovitulppa ennen tulovesiliitännän liittämistä painepesuriin.
- Kiinnitä painepesuriin letkuliitin (jossa on suodatin).



- Liitä puutarhaletku tavallisella pikaliittimellä.

### 8.2 Paineletkun asennus (Kuva 6)

- Kiinnitä paineletku liipaisinpistooliin.
- Irrota paineletku painamalla painiketta (B).

### 8.3 Turbo-suuttimen asennus

- Aseta turbo-suutin/terassipesuri liipaisinpistooliin
- Kun se on asennettu, käännä sitä. Varo: Varmista että pesuvarsi on kiinnitetty oikein pistooliin.

### 8.4 Vesiliitäntä

Tavallinen 1/2" puutarhaletku, joka on väh. 10 m ja kork. 25 m, on sopiva.



**TÄRKEÄÄ!** Käytä vain vettä, jossa ei ole epäpuhtauksia. Jos on olemassa vaara, että tulovedessä on hiekkahiukkasia (esim. omasta kaivosta), silloin on asennettava lisäsuodatin.

1. Anna veden virrata vesiletkun läpi, ennen kuin liität sen koneeseen voidaksesi estää hiekan ja lian pääsyn koneeseen. Huom.: tarkasta että suodatin on asennettu veden tuloputkeen ja että se ei ole tukkeutunut.
2. Liitä vesiletku vedentuloputkeen pikaliittimellä (tulovesi, maks. paine: 12 baaria, maks. lämpötila: 50 °C).
3. Kytke vesi päälle.

### 8.5 Koneen käynnistäminen/pysäyttäminen

Isku käytön aikana vaikuttaa liipaisinpistooliin ja pesuvarteen – pidä siksi laitteesta aina lujasti kiinni molemmin käsin.



**TÄRKEÄÄ:** Suuntaa suutin maahan päin.

Tämä painepesuri on varustettu automaattisella käynnistys/pysäytysjärjestelmällä, joka perustuu vedenpaineeseen.

1. Tarkasta että kone on pystyasennossa. HUOM.: Älä aseta konetta korkeaan ruohikkoon!
2. Vapauta liipaisimen lukko.
3. Aktivoi liipaisinpistoolin liipaisin ja anna veden juosta, kunnes kaikki ilma on poistunut vesiletkusta.
4. Käännä katkaisin oikealle.
5. Aktivoi liipaisinpistoolin liipaisin.
6. Säädä aina etäisyys ja siten suuttimen paine puhdistettavaan pintaan nähden.

Älä peitä konetta käytön aikana tai käytä sitä huoneessa ilman riittävää tuuletusta!

HUOM.: Jos kone on jätetty tai sitä ei käytetä 5 minuutin aikana, se on kytkettävä pois toiminnasta käynnistys/pysäytyskatkaisimella (4) "O":

7. Käännä katkaisin vasemmalle O-asentoon.
8. Irrota sähköpistoke pistorasiasta.
9. Katkaise veden tulo ja aktivoi liipaisinpistoolin liipaisin voidaksesi vapauttaa koneen paineesta.
10. Lukitse liipaisinpistooli. (Kuva 7)

Kun liipaisinpistoolin liipaisin vapautetaan, kone pysähtyy automaattisesti. Kone käynnistyy taas, kun aktivoit liipaisinpistoolin.

**8.6 Säädettävä suutin (Kuva 8)**

Painetta voidaan säätää kääntämällä säädettävä suutin.



**VAROITUS:** Älä tee sitä käytön aikana voidaksesi välttää, että kätesi voisi osua suihkuun.

**8.7 Pesupistoolin kierto (kuva 9)**

Pesupistoolin kierto säätää puhdistuskulmaa täyttää suihkutuskuviota käytettäessä, ja sillä jokainen löytää mukavimman ja tehokkaimman puhdistusasennon. Kun painat painikkeen auki-puolelle (Unlock), voit aloittaa kiertämisen. Jos et tarvitse tätä toimintoa, paina painike lukitus-puolelle (Lock).

**8.8 Terassipesuri**


Terassipesuri on tehokas lisävaruste terassin, kulkuteiden yms. puhdistamiseen. Kiinnitä terassipesuri pesuvarteen.


**HUOM.:** Älä käytä terassipesuria harjana, vaan anna sen liukua pehmeästi pinnan yli

**8.9 Pesuaineen annostelija**

**Painepesuri annostelee pesuainetta pienellä paineella. Huuhtelee puhtaaksi säädettävällä suihkusuuttimella.**

Sisäisellä pesuaineen annostelijalla voit käyttää monenlaisia nestemäisiä pesuaineita pestävälle pinnalle. Pesuainetta annostellaan vain pienellä paineella. Liitä säädettävä suutin

pesupistooliin, ja kierrä se  :n loppuun, jotta painepesuri on pienpainetilassa (kuva 10). Poista pesuainesäiliön kansi, ja täytä se vain nestemäisellä pesuaineella (kuva 11). Älä laita vettä säiliöön. Painepesuri sekoittaa veden ja pesuaineen automaattisesti. Kun olet annostellut

pesuaineen pestävälle pinnalle, kierrä se säädettävän suuttimen  :n loppuun, ja suihkuta pesuaine pois korkeapainesuihkeella (kuva 10). Korkeapainetilassa painepesuri ei annostelee pesuainetta.

**9 TEKNISET TIEDOT**

	<b>POWXG90500</b>
Moottorityyppi	Harjamoottori
Paine (Mpa)	12
Maks. paine (Mpa)	17
Jännite	220-240 V / 50 Hz
Teho	2200 W
Virtaus	7,5 l/min
Veden lämpötila	Maks. 50 °C
Paino	9,0 kg

**10 MELU**

Melupäästöjen arvot on mitattu asianmukaisen standardin mukaan. (K=3)

Äänenpainetaso LpA	75 dB(A)
Äänitehotaso LwA	89 dB(A)



**HUOMIO!** Käytä kuulosuojaimia, kun äänenpaine on yli 85 dB(A).

aw (Tärinätaso)

2,1 m/s<sup>2</sup>

K = 1,5 m/s<sup>2</sup>

## 11 PUHDISTUS JA HUOLTO



**VAROITUS!** Irrota sähköpistoke aina pistorasiasta ennen kunnossapitoa tai puhdistusta.

Jotta voisit varmistaa pitkäaikaisen ja ongelmattoman käytön, ota huomioon seuraavat ohjeet:

- Pese vesiletku, paineletku, pesuvarsi ja lisävarusteet ennen asentamista.
- Puhdista liittimet pölystä ja hiekasta.
- Puhdista suuttimet.

Kaikki korjaukset on aina tehtävä valtuutetussa korjaamossa alkuperäisiä varaosia käyttäen.

### 11.1 Tulosuodattimen puhdistaminen

- Puhdista tuloveden suodatin säännöllisesti. Huuhtelee lika ja roskat pois vedellä.



**VARO:** Ellei suodatinta asenneta, seurauksena on takuun mitätöinti.

### 11.2 Tuuletusaukkojen puhdistaminen

Kone on pidettävä puhtaana, jotta jäähdytysilma voi virrata vapaasti koneen tuuletusaukkojen läpi.

### 11.3 Liittimien rasvaus

Jotta voitaisiin varmistaa helppo liitäntä ja että O-renkaat eivät kuivu; liittimet on rasvattava säännöllisesti.

## 12 VARASTOINTI

Kone on varastoitava paikassa, jossa se ei jäädy!

Pumppu, letku ja lisävarusteet tulisi aina tyhjentää vedestä ennen varastointia seuraavasti:

1. Pysäytä kone (Käännä käynnistys/pysäytyskatkaisin "O") ja irrota vesiletku ja suutin.
2. Käynnistä kone uudelleen ja aktivoi liipaisinpistooliin liipaisin. Anna koneen käydä, kunnes vettä ei enää virtaa liipaisinpistooliin läpi.
3. Pysäytä kone, irrota pistoke ja kääri letku ja johto.
4. Aseta liipaisinpistooli, lanssi, suuttimet ja muut lisävarusteet koneen pidikkeisiin. Koukkua voi käyttää letkun ja johdon säilyttämistä varten.

Jos kone on vahingossa jäänyt, silloin on tarkastettava, ettei siihen ole tullut vikaa.



**VAROITUS:** Älä käynnistä koskaan jäätyneitä konetta. Takuu ei kata jäätymisestä johtuvia vikoja!

**13 VIANETSINTÄ**

<b>VIKA</b>	<b>SYY</b>	<b>SUOSITELTU TOIMENPIDE</b>
Kone ei käynnisty	Kone ei ole liitetty virtalähteeseen	Liitä kone virtalähteeseen.
	Viallinen pistorasia	Kokeile toista pistorasiaa.
	Viallinen jatkojohto	Yritä ilman jatkojohtoa.
Vaihteleva paine	Pumppu imee ilmaa	Tarkasta että letkut ja liittimet ovat ilmatiiviit.
	Venttiilit ovat likaiset, kuluneet tai kiinni juuttuneet	Ota yhteys lähimpään huoltokeskukseen
	Veden tulo ei ole riittävä	Nosta veden painetta, tarkasta puutarhaletkun tukokset ja/tai vaihda suurempi letku.
Kone pysähtyy	Pumpun tiivisteet kuluneet	Ota yhteys lähimpään huoltokeskukseen
	Väärä verkkojännite	Tarkasta että sähköverkoston jännite vastaa nimikyllin teknisiä tietoja.
	Lämpöanturi aktivoitu	Anna koneen jäähtyä 5 minuuttia
Kone värähtelee	Suutin osittain tukossa	Puhdista suutin neulalla ja suihkuttamalla vettä takaisinpäin suuttimen läpi
	Virranvoimakkuuden nousu	Yritä ilman jatkojohtoa.
	Ilmaa tuloletkussa/pumpussa	Anna koneen käydä liipaisimen ollessa auki, kunnes säännöllinen työpaine palautuu.
Kone käynnistyy ja pysähtyy usein itsestään	Riittämätön veden tulo verkostosta	Nosta veden painetta, tarkasta puutarhaletkun tukokset ja/tai vaihda suurempi letku.
	Suutin osittain tukossa	Puhdista suutin neulalla ja suihkuttamalla vettä takaisinpäin suuttimen läpi
	Vedensuodatin tukossa	Puhdista suodatin
Kone käynnistyy, mutta vettä ei tule ulos	Letku kiertynyt	Suorista letku.
	Pumppu ja/tai liipaisinpistooli vuotavat	Ota yhteys lähimpään huoltokeskukseen
	Vettä ei tule	Liitä tulovesi.
Kone käynnistyy, mutta vettä ei tule ulos	Vedensuodatin tukossa	Puhdista suodatin
	Suutin tukossa	Puhdista suutin neulalla ja suihkuttamalla vettä takaisinpäin suuttimen läpi

**14 TAKUU**

- Tälle tuotteelle on annettu lakisääteinen 36 kuukauden takuu, joka alkaa hankintapäivämäärästä, jolloin ensimmäinen käyttäjä on ostanut tuotteen.
- Takuu kattaa kaikki materiaali- tai valmistusviat, mutta ei kata: akkuja, latureita normaalista osien kulumisesta johtuvia vikoja, kuten laakereita, harjoja, kaapeleita eikä tulppia tai lisävarusteita kuten poria, poran teriä, sahan teriä jne.; vahinkoja tai vikoja, jotka johtuvat väärinkäytöstä, onnettomuuksista tai tuotteeseen tehdyistä muutoksista; eikä myöskään kuljetuskustannuksia.
- Väärästä käytöstä johtuvat viat ja/tai vauriot eivät myöskään kuulu takuun piiriin.
- Pidätämme myös itsellämme oikeuden hylätä vaatimus, joka koskee työkalun väärästä käytöstä aiheutunutta ruumiillista vammaa.
- Korjaukset saa suorittaa vain Powerplus työkalujen valtuuttamassa huoltopisteessä.
- Lisätietoja saat tarvittaessa puhelinnumerosta 00 32 3 292 92 90.
- Asiakas vastaa myös mahdollisista kuljetuskustannuksista, ellei ole kirjallisesti toisin sovittu.
- Samanaikaisesti mitään vaatimuksia ei voida tehdä takuuseen, jos laitteessa ilmenevä vika on seurausta laiminlyödyistä huolloista tai ylikuormituksesta.
- Takuun piiriin eivät kuulu viat, jotka johtuvat nesteen tunkeutumisesta laitteeseen, liiallisesta pölystä, tahallisesti aiheutetusta viasta (tahallisesta toiminnasta tai huolimattomuudesta johtuen), väärästä käytöstä (laitteelle sopimattomat käyttötarkoitukset), taitamattomasta käytöstä (esim. käsikirjan ohjeita ei noudateta), väärästä kokoamisesta, salaman iskusta, virheellisestä verkkojännitteestä. Tämä lista ei ole rajoittava.
- Vaatimusten hyväksyminen takuun piiriin kuuluvana ei voi koskaan johtaa takuukauden pidentämiseen eikä uuden takuukauden alkamiseen, jos laite joudutaan vaihtamaan uuteen.
- Laitteet tai osat jotka on vaihdettu takuun piiriin kuuluvana, ovat Varo NV:n omaisuutta.
- Pidätämme itsellämme oikeuden hylätä vaatimukset, jos hankintaa ei voida tarkistaa tai jos on ilmeistä, ettei tuotetta ei ole huollettu asianmukaisesti. (ilmanottoaukkojen puhdistus, hiiliharjojen säännöllinen huolto,...)
- Säilytä kassakuitti ostopäivämäärän tositteena.
- Työkalu on palautettava purkamattomana jälleenmyyjälle hyväksyttävän puhtaassa kunnossa, alkuperäisessä muotoilussa laatikossaan (mikäli käytettävissä tälle yksikölle) ostotositteen kera.

**15 LAITTEEN KÄYTÖSTÄ POISTAMINEN**

Jos joudut poistamaan laitteen käytöstä pitkäaikaisen käytön jälkeen, älä hävitä sitä tavallisen kotitalousjätteen mukana, vaan huolehdi sen hävittämisestä ympäristöä suojaavalla tavalla.

Sähkölaitteiden tuottamia jätteitä ei saa käsitellä tavallisten kotitalousjätteiden tapaan. Vie ne kierrätettäväksi asianmukaiseen paikkaan. Kysy neuvoa kierrätyksestä paikallisilta viranomaisilta tai jälleenmyyjältä.

**16 YHDENMUKAISUUSILMOITUS**

**VARO N.V. - Vic. Van Rompuy N.V.** Joseph Van Instraat 9 - BE2500 Lier - BELGIA  
ilmoittaa, että

Tuote: Painepesuri  
Tavaramerkki: PowerPlus  
Malli: POWXG90500

on yhdenmukaistettuihin eurooppalaisiin standardien soveltamiseen perustuvien sovellettävien eurooppalaisten direktiivien olennaisten vaatimusten ja muiden asiaankuuluvien säännösten mukainen. Laitteen luvaton muokkaaminen johtaa tämän vakuutuksen mitätöitymiseen.

Euroopan yhteisön direktiivit (sekä niiden mahdolliset muutokset allekirjoituspäivään saakka):

2011/65/EU  
2006/42/EY  
2014/30/EU  
2000/14/EY

Liite V

LwA  
Measured 88dB(A)  
Guaranteed 89dB(A)

Eurooppalaiset yhdenmukaistetut standardit (sekä niiden mahdolliset muutokset allekirjoituspäivään saakka):

EN60335-1 : 2012  
EN60745-2-79 : 2012  
EN55014-1 : 2017  
EN55014-2 : 2015  
EN IEC 61000-3-2 : 2019  
EN61000-3-3 : 2013

Teknisten asiakirjojen haltija: Philippe Vankerkhove, VARO – Vic Van Rompuy N.V.

Allekirjoittanut toimii yrityksen toimitusjohtajan puolesta,

*Mertens Ludo*

Ludo Mertens

Sääntelyasiat – vaatimuksenmukaisuudesta vastaava johtaja  
10/02/2022, Lier - Belgium

<b>1</b>	<b>ΕΦΑΡΜΟΓΗ</b> .....	<b>3</b>
<b>2</b>	<b>ΠΕΡΙΓΡΑΦΗ (ΕΙΚ. Α-Β)</b> .....	<b>3</b>
<b>3</b>	<b>ΛΙΣΤΑ ΠΕΡΙΕΧΟΜΕΝΩΝ ΣΥΣΚΕΥΑΣΙΑΣ</b> .....	<b>3</b>
<b>4</b>	<b>ΣΥΜΒΟΛΑ</b> .....	<b>4</b>
<b>5</b>	<b>ΓΕΝΙΚΕΣ ΠΡΟΕΙΔΟΠΟΙΗΣΕΙΣ ΑΣΦΑΛΕΙΑΣ ΓΙΑ ΤΑ ΗΛΕΚΤΡΙΚΑ ΕΡΓΑΛΕΙΑ</b> .....	<b>4</b>
5.1	Χώρος εργασίας.....	4
5.2	Ηλεκτρική ασφάλεια.....	4
5.3	Ατομική ασφάλεια .....	5
5.4	Χρήση και φροντίδα των ηλεκτρικών εργαλείων .....	5
5.5	Σέρβις .....	6
<b>6</b>	<b>ΠΡΟΣΘΕΤΕΣ ΟΔΗΓΙΕΣ ΑΣΦΑΛΕΙΑΣ ΓΙΑ ΚΑΘΑΡΙΣΤΙΚΑ ΥΨΗΛΗΣ ΠΙΕΣΗΣ</b> .....	<b>6</b>
6.1	Σύνδεση στο ρεύμα .....	7
6.2	Σύνδεση νερού .....	7
6.3	Διατάξεις ασφαλείας .....	8
<b>7</b>	<b>ΟΔΗΓΙΕΣ ΣΥΝΑΡΜΟΛΟΓΗΣΗΣ</b> .....	<b>8</b>
7.1	Συναρμολόγηση του πιστολιού (Εικ. 1) .....	8
7.2	Συναρμολόγηση του υποδοχέα εξαρτήματος (Εικ. 2) .....	8
7.3	Συναρμολόγηση του καρουλιού λάστιχου και του στηρίγματος σωλήνα (Εικ. 3).....	8
7.4	Συναρμολόγηση του αγκίστρου τακτοποίησης (Εικ. 4).....	8
<b>8</b>	<b>ΛΕΙΤΟΥΡΓΙΑ</b> .....	<b>8</b>
8.1	Σύνδεση μάνικας κήπου (Εικ. 5) .....	8
8.2	Συναρμολόγηση του εύκαμπτου σωλήνα υψηλής πίεσης (Εικ. 6) .....	8
8.3	Σύνδεση ακροφυσίου τούρμπο .....	9
8.4	Σύνδεση νερού .....	9
8.5	Εκκίνηση/σταμάτημα του μηχανήματος.....	9
8.6	ρυθμιζόμενο ακροφύσιο (Εικ. 8) .....	10
8.7	Περιστροφή του πιστολιού (Εικ. 9).....	10
8.8	Εξάρτημα καθαρισμού βεράντας.....	10
8.9	Διανομέας απορρυπαντικού.....	10

<b>9</b>	<b>ΤΕΧΝΙΚΑ ΧΑΡΑΚΤΗΡΙΣΤΙΚΑ</b> .....	<b>10</b>
<b>10</b>	<b>ΘΟΡΥΒΟΣ</b> .....	<b>11</b>
<b>11</b>	<b>ΚΑΘΑΡΙΣΜΟΣ ΚΑΙ ΣΥΝΤΗΡΗΣΗ</b> .....	<b>11</b>
11.1	<i>Καθαρισμός του φίλτρου του στομίου εισόδου</i> .....	11
11.2	<i>Καθαρισμός των οπών εξαερισμού</i> .....	11
11.3	<i>Λίπανση των συνδέσμων</i> .....	11
<b>12</b>	<b>ΑΠΟΘΗΚΕΥΣΗ</b> .....	<b>11</b>
<b>13</b>	<b>ΑΝΤΙΜΕΤΩΠΙΣΗ ΠΡΟΒΛΗΜΑΤΩΝ</b> .....	<b>12</b>
<b>14</b>	<b>ΕΓΓΥΗΣΗ</b> .....	<b>13</b>
<b>15</b>	<b>ΠΕΡΙΒΑΛΛΟΝ</b> .....	<b>14</b>
<b>16</b>	<b>ΔΗΛΩΣΗ ΣΥΜΜΟΡΦΩΣΗΣ</b> .....	<b>14</b>



# ΠΛΑΣΤΙΚΟ ΥΨΗΛΗΣ ΠΙΕΣΗΣ 2200 W POWXG90500

## 1 ΕΦΑΡΜΟΓΗ

Το υψηλής πίεσης πλυστικό σας έχει σχεδιαστεί για καθαρισμό σε εξωτερικό χώρο. Καθαρισμός: μηχανών, οχημάτων, κατασκευών, εργαλείων, προσόψεων, βεραντών/ταρατσών, εξοπλισμού κήπων, ...



**ΠΡΟΕΙΔΟΠΟΙΗΣΗ!** Για τη δική σας ασφάλεια, διαβάστε προσεκτικά αυτό το εγχειρίδιο και τις γενικές οδηγίες ασφάλειας πριν χρησιμοποιήσετε το μηχάνημα. Αν δώσετε το ηλεκτρικό εργαλείο σε άλλο χρήστη, θα πρέπει να δώσετε μαζί και αυτές τις οδηγίες.

## 2 ΠΕΡΙΓΡΑΦΗ (ΕΙΚ. Α-Β)

1. Σύνδεσμος στομίου εισόδου νερού
2. Άγκιστρο τακτοποίησης
3. Στόμιο εξόδου νερού
4. Διακόπτης
5. Χειρολαβή χειράμαξας
6. Υποδοχή πιστολιού
7. Εύκαμπτος σωλήνας υψηλής πίεσης
8. Πιστόλι με σκανδάλη
9. Ασφάλιση σκανδάλης
10. Λόγχη
11. Ρυθμιζόμενο ακροφύσιο
12. Κουμπί ασφάλισης σωλήνα στο πιστόλι
13. Εξάρτημα καθαρισμού βεράντας
14. Ακροφύσιο τούρμπτο
15. Διανομέας απορρυπαντικού
16. Καρούλι λάστιχου
17. Βούρτσα
18. Λόγχη προέκτασης για πιστόλι

## 3 ΛΙΣΤΑ ΠΕΡΙΕΧΟΜΕΝΩΝ ΣΥΣΚΕΥΑΣΙΑΣ

- Αφαιρέστε όλα τα υλικά της συσκευασίας.
- Αφαιρέστε τα διαχωριστικά κλπ. της συσκευασίας (αν υπάρχουν).
- Ελέγξτε αν τα περιεχόμενα της συσκευασίας είναι πλήρη.
- Ελέγξτε το μηχάνημα, το καλώδιο τροφοδοσίας, το φως και όλα τα εξαρτήματα για πιθανές ζημιές κατά τη μεταφορά.
- Φυλάξτε τα υλικά της συσκευασίας όσο το δυνατόν περισσότερο χρόνο, μέχρι το τέλος της περιόδου εγγύησης. Απορρίψτε τα μετά στο τοπικό σας σύστημα διάθεσης αποβλήτων.



**ΠΡΟΕΙΔΟΠΟΙΗΣΗ:** Τα υλικά συσκευασίας δεν είναι παιχνίδια! Τα παιδιά δεν πρέπει να παίζουν με τις πλαστικές σακούλες! Υπάρχει κίνδυνος πνιγμού!

- |                                     |                                 |
|-------------------------------------|---------------------------------|
| 1x πλυστικό υψηλής πίεσης           | 1x βασικό εγχειρίδιο            |
| 1x πιστόλι ψεκασμού                 | 1x Εξάρτημα καθαρισμού βεράντας |
| 1x λόγχη προέκτασης για πιστόλι     | 1x ακροφύσιο τούρμπτο           |
| 1x ρυθμιζόμενο ακροφύσιο            | 1x βελόνα καθαρισμού            |
| 1x σύνδεσμος στομίου εισόδου νερού  | 1x Βούρτσα                      |
| 1x εύκαμπτος σωλήνας πίεσης 8 χλστ. |                                 |



Αν κάποιο στοιχείο λείπει ή είναι κατεστραμμένο, παρακαλούμε επικοινωνήστε με τον προμηθευτή σας.

## 4 ΣΥΜΒΟΛΑ

Σε αυτό το εγχειρίδιο ή/και πάνω στο μηχάνημα χρησιμοποιούνται τα εξής σύμβολα:

	Η ριπή δεν πρέπει να κατευθύνετε σε ανθρώπους, ζώα, ηλεκτρικό εξοπλισμό που είναι συνδεδεμένος με το ρεύμα ή το ίδιο το μηχάνημα.		Σύμφωνα με τα βασικά ισχύοντα πρότυπα ασφαλείας των Ευρωπαϊκών οδηγιών.
	Μηχάνημα κλάσης II – Διπλή μόνωση – Δεν απαιτείται πρίζα γείωσης.		Διαβάστε το εγχειρίδιο πριν από τη χρήση.
	Δηλώνει κίνδυνο προσωπικού τραυματισμού ή βλάβης στο εργαλείο.		Obavezna zaštita za oči.
	Nosite zaštitu za sluh.		Nosite rukavice

## 5 ΓΕΝΙΚΕΣ ΠΡΟΕΙΔΟΠΟΙΗΣΕΙΣ ΑΣΦΑΛΕΙΑΣ ΓΙΑ ΤΑ ΗΛΕΚΤΡΙΚΑ ΕΡΓΑΛΕΙΑ

Διαβάστε όλες τις προειδοποιήσεις και οδηγίες. Η μη τήρηση των προειδοποιήσεων και οδηγιών μπορεί να αποτελέσει αιτία ηλεκτροπληξίας, πυρκαγιάς ή/και σοβαρού τραυματισμού. Φυλάξτε τις προειδοποιήσεις και οδηγίες ασφάλειας για μελλοντική χρήση. Ο όρος «ηλεκτρικό εργαλείο» που χρησιμοποιείται στις προειδοποιήσεις αναφέρεται σε ηλεκτρικά εργαλεία που λειτουργούν με ρεύμα (με καλώδιο) ή με μπαταρία (χωρίς καλώδιο, επαναφορτιζόμενα).

### 5.1 Χώρος εργασίας

- Διατηρείτε τον χώρο εργασίας σας καθαρό και καλά φωτισμένο. Η ακαταστασία και ο ελλιπής φωτισμός στον χώρο εργασίας δημιουργούν συνθήκες για ατυχήματα.
- Μην εργάζεστε με ηλεκτρικά εργαλεία σε περιβάλλον όπου υπάρχει κίνδυνος έκρηξης, π.χ. όπου υπάρχουν εύφλεκτα υγρά, αέρια ή σκόνη. Τα ηλεκτρικά εργαλεία παράγουν σπινθήρες που μπορούν να δημιουργήσουν ανάφλεξη της σκόνης ή των ατμών.
- Κατά τη διάρκεια της χρήσης του ηλεκτρικού εργαλείου, φροντίστε ώστε να μην πλησιάζουν κοντά παιδιά και άλλα άτομα. Αν αποσπαστεί η προσοχή σας μπορεί να χάσετε τον έλεγχο του εργαλείου.

### 5.2 Ηλεκτρική ασφάλεια



**Ελέγχετε πάντα αν η ισχύς τροφοδοσίας αντιστοιχεί στην τάση που αναγράφεται στην πλακέτα χαρακτηριστικών.**

- Το φως των ηλεκτρικών εργαλείων πρέπει να ταιριάζει στην πρίζα. Μην κάνετε κανενός είδους τροποποίηση στο φως. Μην χρησιμοποιείτε προσαρμοστικά φως στα γειωμένα ηλεκτρικά εργαλεία. Τα φως που δεν έχουν υποστεί τροποποιήσεις και οι κατάλληλες πρίζες μειώνουν τον κίνδυνο θανατηφόρας ηλεκτροπληξίας.
- Αποφεύγετε την επαφή του σώματός σας με γειωμένες επιφάνειες, όπως σωλήνες, καλοριφέρ, κουζίνες και ψυγεία. Όταν το σώμα σας είναι γειωμένο, αυξάνεται ο κίνδυνος θανατηφόρας ηλεκτροπληξίας.

- Μην εκθέτετε τα ηλεκτρικά εργαλεία στη βροχή ή την υγρασία. Η διείσδυση νερού στο ηλεκτρικό εργαλείο αυξάνει τον κίνδυνο θανατηφόρας ηλεκτροπληξίας.
- Μην κακομεταχειρίζεστε το καλώδιο. Μη χρησιμοποιήσετε ποτέ το καλώδιο για να μεταφέρετε, να τραβήξετε ή να αποσυνδέσετε το εργαλείο από την πρίζα. Έχετε το καλώδιο μακριά από εστίες θερμότητας, λάδια, κοφτερές ακμές ή κινούμενα εξαρτήματα. Τα χαλασμένα ή μπερδεμένα καλώδια αυξάνουν τον κίνδυνο ηλεκτροπληξίας.
- Όταν χρησιμοποιείτε ένα ηλεκτρικό εργαλείο σε εξωτερικό χώρο, χρησιμοποιείτε καλώδιο προέκτασης κατάλληλο για χρήση σε εξωτερικό χώρο. Η χρήση καλωδίου προέκτασης κατάλληλου για χρήση σε εξωτερικό χώρο μειώνει τον κίνδυνο ηλεκτροπληξίας.
- Αν είναι απαραίτητο να χρησιμοποιήσετε ένα ηλεκτρικό εργαλείο σε μέρος όπου υπάρχει υγρασία, η τροφοδοσία του θα πρέπει να γίνει από ρεύμα που προστατεύεται από συσκευή παραμένοντος ρεύματος (RCD). Η χρήση μιας συσκευής RCD μειώνει τον κίνδυνο ηλεκτροπληξίας.

### **5.3 Ατομική ασφάλεια**

- Να είστε προσεκτικοί. Προσέχετε αυτό που κάνετε και χρησιμοποιείτε κοινή λογική στην εργασία σας με ένα ηλεκτρικό εργαλείο. Μη χρησιμοποιείτε ένα ηλεκτρικό εργαλείο αν είστε κουρασμένοι ή υπό την επήρεια ναρκωτικών, αλκοόλ ή φαρμάκων. Μία στιγμή απροσεξίας, κατά τη διάρκεια της χρήσης του εργαλείου, μπορεί να οδηγήσει σε σοβαρό τραυματισμό.
- Χρησιμοποιείτε εξοπλισμό ασφάλειας. Φοράτε πάντα προστατευτικά γυαλιά. Η χρήση εξοπλισμού ασφάλειας, όπως μάσκα σκόνης, αντιλιοσθητικά παπούτσια, κράνος ή ωτασπίδες όποτε χρειάζεται, ελαττώνει τον κίνδυνο τραυματισμού.
- Αποφεύγετε την τυχαία εκκίνηση του μηχανήματος. Βεβαιώνετε ότι ο διακόπτης βρίσκεται στη θέση OFF (κλειστός) πριν συνδέσετε το φις στην πρίζα. Αν κατά τη μεταφορά του μηχανήματος έχετε το δάχτυλό σας πάνω στον διακόπτη ή συνδέσετε το μηχανήμα στην πρίζα όταν ο διακόπτης είναι στη θέση ON (ανοικτός), αυξάνετε τις πιθανότητες ατυχήματος.
- Πριν θέσετε σε λειτουργία το μηχάνημα, αφαιρείτε τα ρυθμιστικά εργαλεία και τα μηχανικά κλειδιά. Ένα εργαλείο ή μηχανικό κλειδί που έχει μείνει πάνω σε ένα περιστρεφόμενο εξάρτημα του μηχανήματος, μπορεί να οδηγήσει σε τραυματισμό.
- Μην προεκτείνετε πολύ. Πατάτε πάντα σταθερά κάτω. Έτσι θα μπορείτε να ελέγχετε καλύτερα το εργαλείο σε απροσδόκητες καταστάσεις.
- Φοράτε κατάλληλα ρούχα. Μη φοράτε φαρδιά ρούχα ή κοσμήματα. Προσέχετε ώστε τα μαλλιά, τα ρούχα και τα γάντια σας να μην πλησιάζουν στο εργαλείο. Τα φαρδιά ρούχα, τα κοσμήματα ή τα μακριά μαλλιά μπορεί να πιαστούν στα κινούμενα εξαρτήματα.
- Αν υπάρχουν συσκευές εξαγωγής σκόνης για σύνδεση στο μηχάνημα, φροντίστε να τις συνδέσετε και να τις χρησιμοποιήσετε σωστά. Η χρήση τέτοιων συσκευών μειώνει τους κινδύνους που σχετίζονται με τη σκόνη.

### **5.4 Χρήση και φροντίδα των ηλεκτρικών εργαλείων**

- Μην περιμένετε από το εργαλείο να κάνει περισσότερα από όσα μπορεί. Χρησιμοποιείτε το κατάλληλο ηλεκτρικό εργαλείο για την εργασία σας. Ένα ηλεκτρικό εργαλείο θα κάνει καλύτερα και ασφαλέστερα τη δουλειά του αν χρησιμοποιείται για τον σκοπό για τον οποίο προορίζεται.
- Μη χρησιμοποιήσετε το ηλεκτρικό εργαλείο αν ο διακόπτης είναι ελαττωματικός. Ένα ηλεκτρικό εργαλείο με χαλασμένο διακόπτη είναι επικίνδυνο και πρέπει να επισκευαστεί.
- Πριν κάνετε ρυθμίσεις, αλλάξετε εξαρτήματα ή αποθηκεύσετε το εργαλείο, αποσυνδέετε το φις από την πρίζα. Αυτά τα προληπτικά μέτρα μειώνουν το ενδεχόμενο της τυχαίας εκκίνησης του εργαλείου.
- Φυλάσσετε το ηλεκτρικό εργαλείο, όταν δεν το χρησιμοποιείτε, σε χώρους όπου δεν πλησιάζουν παιδιά και μην επιτρέψετε τη χρήση του από άτομα που δεν είναι εξοικειωμένα με αυτό ή δεν έχουν διαβάσει τις οδηγίες χρήσης. Τα ηλεκτρικά εργαλεία είναι επικίνδυνα όταν χρησιμοποιούνται από άτομα που δεν έχουν σχετική εμπειρία.

- Τα ηλεκτρικά εργαλεία χρειάζονται συντήρηση. Ελέγχετε μήπως τα κινούμενα εξαρτήματα είναι κακώς ευθυγραμμισμένα ή μπλοκαρισμένα, μήπως υπάρχουν εξαρτήματα σπασμένα ή ζημιές, και οτιδήποτε άλλο μπορεί να επηρεάσει τη λειτουργία του εργαλείου. Αν το εργαλείο πάθει ζημιά, θα πρέπει να επισκευαστεί. Πολλά ατυχήματα συμβαίνουν λόγω της κακής συντήρησης των ηλεκτρικών εργαλείων.
- Διατηρείτε τα εργαλεία κοπής αιχμηρά και καθαρά. Αν τα εργαλεία κοπής συντηρούνται σωστά και έχουν αιχμηρές λεπίδες, υπάρχουν λιγότερες πιθανότητες να μπλοκάρουν και ο χειρισμός τους είναι ευκολότερος.
- Χρησιμοποιείτε τα ηλεκτρικά εργαλεία, τα εξαρτήματα τα κοπτικά εργαλεία κλπ. σύμφωνα με αυτές τις οδηγίες και σύμφωνα με τον τρόπο χρήσης για τον οποίο είναι σχεδιασμένο αυτό το είδος εργαλείου, λαμβάνοντας επίσης υπόψη τις συνθήκες εργασίας και την εργασία που θέλετε να κάνετε. Η χρήση των ηλεκτρικών εργαλείων για άλλο σκοπό ή με άλλο τρόπο, εκτός από αυτούς για τους οποίους είναι σχεδιασμένο, μπορεί να οδηγήσει σε επικίνδυνες καταστάσεις.

### 5.5 Σέρβις

- Το σέρβις του ηλεκτρικού εργαλείου σας πρέπει να γίνεται μόνο από εξειδικευμένο τεχνικό προσωπικό και να χρησιμοποιούνται μόνο γνήσια ανταλλακτικά. Έτσι εξασφαλίζεται ότι θα λειτουργεί σύμφωνα με τα απαιτούμενα πρότυπα ασφαλείας.

## 6 ΠΡΟΣΘΕΤΕΣ ΟΔΗΓΙΕΣ ΑΣΦΑΛΕΙΑΣ ΓΙΑ ΚΑΘΑΡΙΣΤΙΚΑ ΥΨΗΛΗΣ ΠΙΕΣΗΣ

- Παρακαλούμε κρατάτε το μακριά από τη ζέστη, τις ακτίνες του ηλίου, την υγρασία και τη βροχή, τον παγετό και τις αιχμηρές γωνίες.
- Μην αφήσετε άτομα που δεν είναι καταρτισμένα στη χρήση πλυστικού υψηλής πίεσης ούτε έχουν διαβάσει το εγχειρίδιο οδηγιών να χρησιμοποιήσουν το μηχάνημα!
- Οι καθαριστές υψηλής πίεσης δεν πρέπει να χρησιμοποιούνται από παιδιά ή μη εκπαιδευμένα άτομα.
- Τα παιδιά θα πρέπει να επιβλέπονται ώστε να μην υπάρχει ενδεχόμενο να παίξουν με τη συσκευή.
- Πριν ξεκινήσετε το μηχάνημά σας ελέγχετε το προσεκτικά για οποιοδήποτε ελάττωμα. Αν βρείτε οτιδήποτε, μην ξεκινήσετε το μηχάνημά σας και επικοινωνήστε με τον τοπικό διανομέα.
- Ελέγχετε ειδικά τη μόνωση του ηλεκτρικού καλωδίου, η οποία θα πρέπει να είναι χωρίς κανένα ελάττωμα ή ράγισμα. Αν το ηλεκτρικό καλώδιο καταστραφεί, θα πρέπει να αντικατασταθεί από εξουσιοδοτημένο κέντρο σέρβις.



**ΠΡΟΕΙΔΟΠΟΙΗΣΗ:** Η εκτόξευση με υψηλή πίεση μπορεί να είναι επικίνδυνη σε περίπτωση κακής χρήσης. Δεν πρέπει να κατευθύνετε την εκτόξευση προς άτομα, ηλεκτρικό εξοπλισμό ή προς το ίδιο το μηχάνημα.



**ΠΡΟΕΙΔΟΠΟΙΗΣΗ:** Μη χρησιμοποιήσετε το μηχάνημα μέσα σε περιοχή όπου υπάρχουν άτομα, εκτός αν φορούν προστατευτικό ιματισμό.

- Μην κατευθύνετε την εκτόξευση του νερού προς το μέρος σας ή προς άλλα άτομα για να καθαρίσετε ρούχα ή παπούτσια.
- Κρατάτε τη λόγχη ψεκασμού γερά και με τα δύο χέρια.
- Ο χειριστής και οποιοσδήποτε βρίσκεται κοντά στον τόπο του καθαρισμού θα πρέπει να λάβουν μέτρα προστασίας για να μη χτυπήσουν από θραύσματα που εκτοξεύονται κατά τη διάρκεια της λειτουργίας.
- Φοράτε προστατευτικά γυαλιά και ιματισμό κατά τη διάρκεια της λειτουργίας.
- Φοράτε προστατευτικά γυαλιά και προστατευτικό ιματισμό κατά τη διάρκεια της χρήσης.

- Αποσυνδέετε το μηχάνημα από το ρεύμα πριν εκτελέσετε εργασίες συντήρησης χρήστη.
- Για να εξασφαλίσετε ότι τα μηχανήματα θα είναι ασφαλές, χρησιμοποιείτε μόνο γνήσια ανταλλακτικά από τον κατασκευαστή ή εγκεκριμένα από τον κατασκευαστή.
- Μη χρησιμοποιήσετε το μηχάνημα αν το καλώδιο τροφοδοσίας ή κάποιο σημαντικό εξάρτημα του μηχανήματος έχει καταστραφεί, π.χ. διάταξη ασφαλείας, σωλήνας υψηλής πίεσης, πιστόλι με σκανδάλη.
- Μη χρησιμοποιήσετε το μηχάνημα με βρεγμένα χέρια. Αν το μηχάνημα είναι υγρό, αποσυνδέστε το αμέσως από το ρεύμα. Μην το βάζετε μέσα στο νερό.
- Τα λάστιχα των τροχών και οι βαλβίδες των λάστιχων μπορεί να καταστραφούν από την εκτόξευση υψηλής πίεσης και μετά να σκάσουν.
- Μη χρησιμοποιήσετε ποτέ το μηχάνημα μέσα σε περιβάλλον όπου θα μπορούσε να υπάρξει κίνδυνος έκρηξης.
- Δεν επιτρέπεται ο το καθάρισμα με υψηλή πίεση επιφανειών που περιέχουν αμίαντο.
- Αυτό το πλυστικό υψηλής πίεσης δεν πρέπει να χρησιμοποιείται σε θερμοκρασίες κάτω των 0 °C.



**ΠΡΟΕΙΔΟΠΟΙΗΣΗ:** Οι σωλήνες υψηλής πίεσης, τα εξαρτήματα και οι σύνδεσμοι είναι σημαντικά για την ασφάλεια του μηχανήματος. Χρησιμοποιείτε μόνο εύκαμπτους σωλήνες, εξαρτήματα και συνδέσμους που συνιστώνται από τον κατασκευαστή.



**ΠΡΟΕΙΔΟΠΟΙΗΣΗ:** Τα ακατάλληλα καλώδια προέκτασης μπορεί να είναι επικίνδυνα. Τα καλώδια σε καρούλι θα πρέπει πάντα να ξετυλιγόνται εντελώς ώστε να αποφεύγεται η υπερθέρμανσή τους.

- Αν χρησιμοποιηθεί καλώδιο προέκτασης, και το αρσενικό και το θηλυκό φινι πρέπει να είναι αδιάβροχα και σύμφωνα με τις παρακάτω απαιτήσεις σχετικά με το για μήκος και τις διαστάσεις του καλωδίου:
  - 1,0 mm<sup>2</sup>, έως 12,5 μ.
  - 1,5 mm<sup>2</sup>, έως 20 μ.
- Αν το ηλεκτρικό καλώδιο καταστραφεί, πρέπει να αντικατασταθεί από τον κατασκευαστή ή το σέρβις του αντιπροσώπου ή εξειδικευμένο άτομο, προκειμένου να αποφευχθεί κάθε κίνδυνος.

### 6.1 Σύνδεση στο ρεύμα

Θα πρέπει να τηρούνται τα παρακάτω όταν το πλυστικό υψηλής πίεσης συνδέεται στο ρεύμα:

- Η ηλεκτρική εγκατάσταση θα πρέπει να έχει γίνει από εξειδικευμένο ηλεκτρολόγο και σύμφωνα με το πρότυπο IEC 60364-1.
- Συνιστάται η ηλεκτρική τροφοδοσία σε αυτό το μηχάνημα θα να περιλαμβάνει είτε συσκευή παραμένουστος ρεύματος που θα διακόψει το ρεύμα αν το ρεύμα γείωσης υπερβεί τα 30 mA για 30 ms.

### 6.2 Σύνδεση νερού

- Σύνδεση στο δημόσιο δίκτυο σύμφωνα με τους κανονισμούς.
- Ο εύκαμπτος σωλήνας του στομίου εισόδου μπορεί να συνδεθεί στο υδρευτικό δίκτυο με μέγιστη πίεση 12 bar στο στόμιο εισόδου.



Αυτό το πλυστικό υψηλής πίεσης στην Ευρώπη επιτρέπεται να συνδεθεί μόνο σε δίκτυο πόσιμου νερού όταν υπάρχει εγκατεστημένο σύστημα πρόληψης αντίστροφης ροής (ανεπίστροφη βαλβίδα) Τύπου BA σύμφωνα με τις προδιαγραφές EN 1717. Το μήκος του εύκαμπτου σωλήνα ανάμεσα στο σύστημα πρόληψης αντίστροφης ροής και το πλυστικό υψηλής πίεσης πρέπει να είναι τουλάχιστον 10 μέτρα για την απορρόφηση πιθανών αιχμών πίεσης πίεση (ελάχ. διάμετρος ½ ίντσες).

- Μόλις το νερό περάσει μέσα από τη βαλβίδα ΒΑ δεν θεωρείται πλέον πόσιμο.



**ΣΗΜΑΝΤΙΚΟ!** Χρησιμοποιείτε μόνο νερό χωρίς καθόλου ακαθαρσίες. Αν υπάρχει ενδεχόμενο να περάσει άμμος μέσα στο στόμιο εισόδου νερού (δηλ. από δικό σας πηγάδι), θα πρέπει να τοποθετηθεί ένα πρόσθετο φίλτρο.

### 6.3 Διατάξεις ασφαλείας

- Η βαλβίδα εκφόρτωσης μπορεί να μειώσει την πίεση αν αυτή υπερβεί τις προκαθορισμένες τιμές.
- Διάταξη ασφάλισης (9) στο πιστόλι με σκανδάλη: Το πιστόλι με σκανδάλη (8) διαθέτει διάταξη ασφάλισης (9). Όταν έχει πατηθεί το κουμπί, το πιστόλι (8) δεν μπορεί να λειτουργήσει.
- Ένας θερμικός αισθητήρας προστατεύει το μοτέρ από την υπερφόρτωση. Το μηχάνημα θα ξεκινήσει πάλι μετά από μερικά λεπτά, όταν θα έχει κρυώσει ο θερμικός αισθητήρας.

## 7 ΟΔΗΓΙΕΣ ΣΥΝΑΡΜΟΛΟΓΗΣΗΣ

Σε αυτή την ενότητα εξηγούμε λεπτομερώς πώς να ετοιμάσετε το πλυστικό σας μηχάνημα υψηλής πίεσης για χρήση.

### 7.1 Συναρμολόγηση του πιστολιού (Εικ. 1)

- Τοποθετήστε το ρυθμιζόμενο ακροφύσιο ψεκασμού (Κ) μέσα στο πιστόλι. Σπρώξτε και γυρίστε το ρυθμιζόμενο ακροφύσιο δεξιόστροφα πάνω στο πιστόλι (J) μέχρι να νιώσετε ότι είναι σφιχτό και να ασφαλίσει στη θέση του. Όταν τα τμήματα ενωθούν σωστά, δεν μπορείτε να τα διαχωρίσετε τραβώντας κατ' ευθείαν το ρυθμιζόμενο ακροφύσιο. Όλα τα εξαρτήματα πρέπει να τοποθετηθούν στο πιστόλι για σωστή χρήση.

### 7.2 Συναρμολόγηση του υποδοχέα εξαρτήματος (Εικ. 2)

- Βιδώστε τον υποδοχέα εξαρτήματος σφιχτά στο σώμα του μηχανήματος.

### 7.3 Συναρμολόγηση του καρουλιού λάστιχου και του στήριγματος σωλήνα (Εικ. 3)

- Βιδώστε το καρούλι λάστιχου στο στήριγμα καρουλιού λάστιχου.
- Στη συνέχεια, τοποθετήστε τη λαβή του καρουλιού λάστιχου στο καρούλι λάστιχου με ένα «κλικ».
- Τέλος, βιδώστε το στήριγμα του καρουλιού λάστιχου στο σώμα του μηχανήματος.

### 7.4 Συναρμολόγηση του αγκίστρου τακτοποίησης (Εικ. 4)

- Σύρετε το αγκίστρο του καλωδίου ρεύματος και του υποδοχέα πιστολιού ακριβώς πάνω στο σώμα του μηχανήματος.

## 8 ΛΕΙΤΟΥΡΓΙΑ

### 8.1 Σύνδεση μάνικας κήπου (Εικ. 5)

- Πριν να χρησιμοποιήσετε τον σύνδεσμο στομίου εισόδου νερού στο πλυστικό υψηλής πίεσης αφαιρέστε το πλαστικό καπάκι.
- Συνδέστε τον σύνδεσμο του εύκαμπτου σωλήνα (με ενσωματωμένο φίλτρο) στο πλυστικό υψηλής πίεσης.
- Συνδέστε τη μάνικα κήπου με έναν συνήθη ταχυσύνδεσμο.

### 8.2 Συναρμολόγηση του εύκαμπτου σωλήνα υψηλής πίεσης (Εικ. 6)

1. Συνδέστε τον εύκαμπτο σωλήνα υψηλής πίεσης στο πιστόλι.
2. Αποσυνδέετε τον εύκαμπτο σωλήνα υψηλής πίεσης πιέζοντας τη κουμπί (B).

**8.3 Σύνδεση ακροφυσίου τούρμπου**

1. Τοποθετήστε το ακροφύσιο τούρμπο/καθαριστή βεράντας στο πιστόλι σκανδάλης.
2. Όταν έχει μπει μέσα, γυρίστε τη. Προσοχή: Βεβαιωθείτε ότι η λόγχη έχει στερεωθεί καλά στο πιστόλι.

**8.4 Σύνδεση νερού**

Μια κοινή μάνικα κήπου τουλάχιστον 1/2" 10 μ. και έως 25 μ. είναι κατάλληλη.



**ΣΗΜΑΝΤΙΚΟ!** Χρησιμοποιείτε μόνο νερό χωρίς καθόλου ακαθαρσίες. Αν υπάρχει ενδεχόμενο να περάσει άμμος μέσα στο στόμιο εισόδου νερού (δηλ. από δικό σας πηγάδι), θα πρέπει να τοποθετηθεί ένα πρόσθετο φίλτρο.

1. Αφήστε το νερό να περάσει μέσα από τη μάνικα πριν τη συνδέσετε στο μηχανήμα για να αποφύγετε να εισχωρήσει άμμος και βρωμιές στο μηχανήμα. Σημείωση: Ελέγξτε αν το φίλτρο έχει τοποθετηθεί μέσα στον σωλήνα εισόδου νερού και ότι δεν είναι φραγμένο.
2. Συνδέστε τη μάνικα στην παροχή νερού με τον ταχυσύνδεσμο (είσοδος νερού, μέγ. πίεση: 12 bar, μέγ. θερμοκρασία: 50 °C).
3. Ανοίξτε το νερό.

**8.5 Εκκίνηση/σταμάτημα του μηχανήματος**

Το πιστόλι, μαζί με τη λόγχη, υπόκειται σε ισχυρή ώθηση κατά τη διάρκεια της λειτουργίας - συνεπώς, κρατάτε το πάντα γερά και με τα δύο χέρια.



**ΣΗΜΑΝΤΙΚΟ:** Κατευθύνετε το ακροφύσιο προς το έδαφος.

**Αυτό το καθαριστικό υψηλής πίεσης είναι εφοδιασμένο με σύστημα αυτόματης εκκίνησης/σταματήματος, που βασίζεται στην πίεση του νερού.**

1. Ελέγξτε αν το μηχανήμα είναι στην όρθια θέση. ΣΗΜΕΙΩΣΗ: Μην τοποθετείτε το μηχανήμα πάνω σε υψηλό χόρτο!
2. Απελευθερώστε την ασφάλιση της σκανδάλης.
3. Πατήστε τη σκανδάλη του πιστολιού και αφήστε το νερό να τρέξει μέχρι να φύγει ολος ο αέρας από τη μάνικα.
4. Γυρίστε τον διακόπτη ξεκινήματος/σταματήματος προς τα δεξιά.
5. Πατήστε τη σκανδάλη του πιστολιού.
6. Ρυθμίζετε πάντα την απόσταση και έτσι την πίεση του ακροφυσίου στην επιφάνεια που είναι να καθαριστεί.

Μην καλύπτετε το μηχανήμα κατά τη διάρκεια της λειτουργίας ούτε να το χρησιμοποιείτε μέσα σε δωμάτιο χωρίς επαρκή εξαερισμό!

ΣΗΜΕΙΩΣΗ: Αν πρόκειται να εγκαταλείψετε ή να μη χρησιμοποιήσετε το μηχανήμα για 5 λεπτά, πρέπει να διακόπτετε τη λειτουργία του με τον διακόπτη εκκίνησης/σταματήματος (4) "Ο":

7. Γυρίστε τον διακόπτη ξεκινήματος/σταματήματος προς τα αριστερά, στο "Ο".
8. Αποσυνδέστε το φως από την πρίζα.
9. Κλείστε την παροχή νερού και πατήστε τη σκανδάλη του πιστολιού για να απελευθερωθεί η πίεση από το μηχανήμα.
10. Ασφαλίστε τη σκανδάλη του πιστολιού. (Εικ. 7)

Όταν ελευθερώνετε τη σκανδάλη του πιστολιού, το μηχανήμα σταματά αυτόματα. Το μηχανήμα θα ξεκινήσει πάλι όταν πατήσετε ξανά τη σκανδάλη του πιστολιού.

**8.6 ρυθμιζόμενο ακροφύσιο (Εικ. 8)**

Η πίεση για το ρυθμιζόμενο ακροφύσιο μπορεί να ρυθμιστεί γυρίζοντάς το.



**ΠΡΟΕΙΔΟΠΟΙΗΣΗ:** Μην το κάνετε αυτό κάτω όταν το μηχάνημα είναι σε λειτουργία, για να αποφεύγετε να χτυπήσει το χέρι σας την εκτόξευση.

**8.7 Περιστροφή του πιστολιού (Εικ. 9)**

Η περιστροφή του πιστολιού το ρυθμίζει στη γωνία καθαρισμού του χρήστη κατά τη διάρκεια ενός πλήρους σχήματος ψεκασμού, έτσι ώστε η θέση καθαρισμού να είναι άνετη για κάθε χρήστη. Πιέστε το κουμπί στην πλευρά "απασφάλισης" για να ξεκινήσει η λειτουργία περιστροφής. Επίσης, πιέστε το κουμπί στην πλευρά "ασφάλισης", αν δεν χρειάζεστε αυτή τη λειτουργία.

**8.8 Εξάρτημα καθαρισμού βεράντας**

Το εξάρτημα καθαρισμού βεράντας είναι ένα ισχυρό εξάρτημα για τον καθαρισμό βεραντών, μονοπατιών, κλπ.

Συνδέστε το εξάρτημα καθαρισμού βεράντας στη λόγχη.

**ΣΗΜΕΙΩΣΗ:** Μη χρησιμοποιείτε το εξάρτημα καθαρισμού βεράντας ως σκούπα αλλά αφήνετέ το να κινείται ομαλά πάνω από την επιφάνεια

**8.9 Διανομέας απορρυπαντικού**

**Το πλυστικό υψηλής πίεσης διανέμει το απορρυπαντικό σε χαμηλή πίεση. Χρησιμοποιήστε το ρυθμιζόμενο ακροφύσιο ψεκασμού για καθαρισμό με ξέπλυμα.**

Με τον ενσωματωμένο διανομέα απορρυπαντικού μπορείτε να χρησιμοποιήσετε πολλούς τύπους υγρού απορρυπαντικού στην επιφάνεια εργασίας. Η εφαρμογή απορρυπαντικού πραγματοποιείτε μόνο σε χαμηλή πίεση. Τοποθετήστε το ρυθμιζόμενο ακροφύσιο μέσα στο

πιστόλι και γυρίστε το έως το τέλος του "❄️", ώστε το πλυστικό υψηλής πίεσης να τεθεί σε λειτουργία χαμηλής πίεσης (Εικ. 10). Αφαιρέστε το καπάκι του δοχείου του απορρυπαντικού και γεμίστε με υγρό απορρυπαντικό μόνο (Εικ. 11). Μη βάζετε καθόλου νερό μέσα στο δοχείο. Το πλυστικό υψηλής πίεσης αναμειγνύει αυτόματα το νερό και το απορρυπαντικό. Όταν τελειώσετε με την εφαρμογή του απορρυπαντικού στην επιφάνεια εργασίας, γυρίστε το στο

άκρο του "❄️" του ρυθμιζόμενου ακροφυσίου και ψεκάστε το απορρυπαντικό χρησιμοποιώντας ψεκασμό υψηλής πίεσης (Εικ. 10). Σε λειτουργία υψηλής πίεσης, το πλυστικό υψηλής πίεσης δεν χορηγεί απορρυπαντικό.

**9 ΤΕΧΝΙΚΑ ΧΑΡΑΚΤΗΡΙΣΤΙΚΑ**

	<b>POWXG90500</b>
ΤΥΠΟΣ μοτέρ	Μοτέρ βούρτσας
Πίεση (Μρα)	12
Μέγ. πίεση (Μρα)	17
Τάση	220-240 V / 50 Hz
Ισχύς	2200 W
Ροή	7,5 l/min
Θερμοκρασία νερού	Μέγ. 50 °C
Βάρος	9,0 kg



**10 ΘΟΡΥΒΟΣ**

Τιμές εκπομπής θορύβου μετρημένες σύμφωνα με το σχετικό πρότυπο. (K=3)

Στάθμη ηχητικής πίεσης LpA

75 dB(A)

Στάθμη ηχητικής ισχύος LwA

89 dB(A)



**ΠΡΟΣΟΧΗ!** Φοράτε ωτοασπίδες όταν η ηχητική πίεση είναι πάνω από 85 dB(A).

aw (Κραδασμοί)

2,1 m/s<sup>2</sup>

K = 1,5 m/s<sup>2</sup>

**11 ΚΑΘΑΡΙΣΜΟΣ ΚΑΙ ΣΥΝΤΗΡΗΣΗ**

**ΠΡΟΕΙΔΟΠΟΙΗΣΗ!** Αποσυνδέετε πάντα το φως από την πρίζα πριν από τη συντήρηση ή τον καθαρισμό.

Για να εξασφαλίσετε μια μακρά διάρκεια ζωής και λειτουργία χωρίς προβλήματα, παρακαλούμε ακολουθήστε την παρακάτω συμβουλή:

- Πλένετε τη μάνικα, τον εύκαμπτο σωλήνα υψηλής πίεσης, τη λόγχη ψεκασμού και τα εξαρτήματα πριν από τη συναρμολόγηση.
- Καθαρίζετε τη σκόνη και την άμμο από τους συνδέσμους.
- Καθαρίζετε τα ακροφύσια.

Οποιαδήποτε επισκευή θα πρέπει να γίνεται πάντα από εξουσιοδοτημένο εργαστήριο χρησιμοποιώντας γνήσια ανταλλακτικά.

**11.1 Καθαρισμός του φίλτρου του στομίου εισόδου**

- Καθαρίζετε τακτικά το φίλτρο εισόδου νερού. Ξεπλένετέ το με νερό για να απομακρύνετε τη βρωμιά και τα σκουπίδια.



**ΠΡΟΣΟΧΗ:** Η παράληψη τοποθέτησης του φίλτρου θα ακυρώσει την εγγύηση.

**11.2 Καθαρισμός των οπών εξαερισμού**

Το μηχάνημα θα πρέπει να διατηρείται καθαρό έτσι ώστε να επιτρέπει το ελεύθερο πέρασμα κρύου αέρα διαμέσου των οπών εξαερισμού.

**11.3 Λίπανση των συνδέσμων**

Για να εξασφαλίσετε την εύκολη σύνδεση και την ξήρανση των στεγανοποιητικών δακτυλίων, οι σύνδεσμοι θα πρέπει να λιπαίνονται τακτικά.

**12 ΑΠΟΘΗΚΕΥΣΗ**

Το μηχάνημα πρέπει να αποθηκεύεται σε δωμάτιο όπου δεν μπορεί να δημιουργηθεί παγετός! Το νερό πρέπει πάντα να αφαιρείται από την αντλία, τον εύκαμπτο σωλήνα και τα εξαρτήματα πριν από την αποθήκευση, ως εξής:

1. Σταματήστε το μηχάνημα (Γυρίστε τον διακόπτη εκκίνησης/σταματήματος "Ο" και αποσυνδέστε τη μάνικα και το ακροφύσιο.
2. Ξεκινήστε πάλι το μηχάνημα και πατήστε τη σκανδάλη του πιστολιού. Αφήστε το μηχάνημα να λειτουργήσει μέχρι να μην τρέχει πλέον νερό μέσα από το πιστόλι.
3. Σταματήστε το μηχάνημα, αποσυνδέστε και τυλίξτε τον εύκαμπτο σωλήνα και το καλώδιο.

4. Τοποθετήστε το πιστόλι, τη λόγχη, τα ακροφύσια και τα άλλα εξαρτήματα μέσα στις υποδοχές του μηχανήματος. Το άγκιστρο μπορεί να χρησιμοποιηθεί για τακτοποίηση του εύκαμπτου σωλήνα και του καλωδίου.

Σε περίπτωση που το μηχάνημα παγώσει κατά λάθος, θα χρειαστεί να το ελέγξετε για ζημιά.



**ΠΡΟΕΙΔΟΠΟΙΗΣΗ: Μην θέσετε ποτέ σε λειτουργία ένα μηχάνημα που έχει παγώσει. Οι ζημιές από παγετό δεν καλύπτονται από την εγγύηση!**

### 13 ΑΝΤΙΜΕΤΩΠΙΣΗ ΠΡΟΒΛΗΜΑΤΩΝ

ΣΥΜΠΤΩΜΑ	ΑΙΤΙΑ	ΣΥΝΙΣΤΩΜΕΝΗ ΕΝΕΡΓΕΙΑ
Το μηχάνημα δεν μπορεί να ξεκινήσει	Το μηχάνημα δεν είναι συνδεδεμένο στο ρεύμα	Συνδέστε το μηχάνημα στο ρεύμα.
	Ελαττωματική πρίζα	Δοκιμάστε μια άλλη πρίζα.
	Ελαττωματικό καλώδιο προέκτασης	Δοκιμάστε χωρίς το καλώδιο προέκτασης.
Η πίεση διακυμαίνεται	Η αντλία αναρροφά αέρα	Ελέγξτε αν οι σωλήνες και οι συνδέσεις είναι αεροστεγείς.
	Οι βαλβίδες είναι βρώμικες, έχουν φθαρεί ή έχουν κολλήσει	Επικοινωνήστε με το κοντινότερο κέντρο σέρβις.
	Η παροχή νερού δεν είναι επαρκής	Αυξήστε την πίεση του νερού, ελέγξτε για φράξιμο στη μάνικα κήπου ή/και χρησιμοποιήστε μεγαλύτερη μάνικα.
Το μηχάνημα σταματά	Τα στεγανωτικά παρεμβύσματα της αντλίας έχουν φθαρεί	Επικοινωνήστε με το κοντινότερο κέντρο σέρβις.
	Ακατάλληλη τάση ρεύματος	Ελέγξτε αν η τάση του ρεύματος είναι ίδια με αυτή των προδιαγραφών στην πλακέτα χαρακτηριστικών.
	Ενεργοποιήθηκε ο θερμικός αισθητήρας	Αφήστε το μηχάνημα να κρυώσει για 5 λεπτά.
	Ακροφύσιο είναι μερικώς φραγμένο	Καθαρίστε το ακροφύσιο με μια βελόνα και ψεκάζοντας νερό προς τα πίσω μέσα από αυτό.
	Αυξάνει η ένταση ρεύματος	Δοκιμάστε χωρίς το καλώδιο προέκτασης.
Το μηχάνημα πάλλεται	Αέρας μέσα στον εύκαμπτο σωλήνα εισόδου ή την αντλία	Αφήστε το μηχάνημα να λειτουργήσει με πιεσμένη σκανδάλη μέχρι να ανακτηθεί η κανονική πίεση λειτουργίας.
	Ανεπαρκής παροχή νερού	Αυξήστε την πίεση του νερού, ελέγξτε για φράξιμο στη μάνικα κήπου ή/και χρησιμοποιήστε μεγαλύτερη μάνικα.
	Ακροφύσιο είναι μερικώς φραγμένο	Καθαρίστε το ακροφύσιο με μια βελόνα και ψεκάζοντας νερό προς τα πίσω μέσα από αυτό.
	Φίλτρο νερού φραγμένο	Καθαρίστε το φίλτρο.
	Εύκαμπτος σωλήνας λυγισμένος	Ισιώστε τον εύκαμπτο σωλήνα.
Το μηχάνημα συχνά ξεκινά και σταματά μόνο του	Διαρροή στην αντλία ή/και το πιστόλι	Επικοινωνήστε με το κοντινότερο κέντρο σέρβις.
	Δεν υπάρχει παροχή νερού	Συνδέστε το στόμιο εισόδου νερού.

Το μηχάνημα  
ξεκινά αλλά  
δεν βγαίνει  
νερό

Φίλτρο νερού φραγμένο  
Ακροφύσιο φραγμένο

Καθαρίστε το φίλτρο.

Καθαρίστε το ακροφύσιο με μια βελόνα και ψεκάζοντας νερό προς τα πίσω μέσα από αυτό.

## 14 ΕΓΓΥΗΣΗ

- Αυτό το προϊόν έχει εγγύηση σύμφωνα με τους νόμιμους κανονισμούς για περίοδο 36 μηνών που ισχύει από την ημερομηνία αγοράς του πρώτου χρήστη.
- Αυτή η εγγύηση καλύπτει όλα τα ελαττώματα υλικών και κατασκευής. Δεν συμπεριλαμβάνει μπαταρίες, φορτιστές, ελαττωματικά εξαρτήματα που υποκείμεται σε φυσιολογική φθορά, όπως ρουλεμάν, καρβουνάκια, καλώδια και φιο, ή αξεσουάρ όπως τρυπάνια, μύτες τρυπανιών, τριονόλαμες, κλπ., ζημιές ή ελαττώματα που προκύπτουν από κακή χρήση, ατυχήματα ή τροποποιήσεις, ούτε έξοδα μεταφοράς.
- Ζημιές ή/και ελαττώματα που προκύπτουν από κακή χρήση, επίσης δεν εμπίπτουν στους όρους αυτής της εγγύησης.
- Επίσης αποποιούμαστε κάθε ευθύνης για οποιονδήποτε σωματικό τραυματισμό προκληθεί από κακή χρήση του εργαλείου.
- Οι επισκευές πρέπει να γίνονται μόνο από εξουσιοδοτημένο κέντρο εξυπηρέτησης πελατών για εργαλεία Powerplus.
- Για περισσότερες πληροφορίες, μπορείτε πάντα να καλέσετε τον αριθμό 00 32 3 292 92 90.
- Οποιαδήποτε μεταφορικά έξοδα θα επιβαρύνουν πάντα τον πελάτη, εκτός αν έχει συμφωνηθεί διαφορετικά γραπτώς.
- Εντούτοις, δεν μπορεί να εγερθεί καμία αξίωση εγγύησης αν η ζημιά του μηχανήματος είναι αποτέλεσμα παραμελημένης συντήρησης ή υπερφόρτωσης.
- Αποκλείεται κατηγορηματικά από την εγγύηση οποιαδήποτε ζημιά προκύψει από εισχώρηση υγρού, διείσδυση υπερβολικής ποσότητας σκόνης, εσκευμένη ζημιά (σκόπιμα ή από μεγάλη απειρισκεψία), ακατάλληλη χρήση (χρήση για σκοπούς για τους οποίους η συσκευή δεν είναι κατάλληλη), αδέξια χρήση (π.χ. αμέλεια τήρησης των οδηγιών που δίνονται στο χειριδίδιο), ανεπιτήδεια συναρμολόγηση, πλήξη από κεραυνό, σφάλμα τάσης δικτύου ρεύματος. Αυτή η λίστα δεν είναι περιοριστική.
- Η αποδοχή αξιώσεων εγγύησης δεν μπορεί ποτέ να οδηγήσει σε παράταση της περιόδου εγγύησης ούτε σε έναρξη νέας περιόδου εγγύησης στην περίπτωση αντικατάστασης μιας συσκευής.
- Οι συσκευές ή τα εξαρτήματα που αντικαθίστανται βάσει εγγύησης, περιέρχονται στην κατοχή της Varo NV.
- Διατηρούμε το δικαίωμα να απορρίψουμε κάθε αξίωση όπου δεν είναι δυνατή η επιβεβαίωση της αγοράς ή δεν είναι σαφές εάν το προϊόν έχει συντηρηθεί σωστά. (Καθαρές σπές αερισμού, τακτική συντήρηση στα καρβουνάκια, κλπ.)
- Πρέπει να κρατήσετε την απόδειξη αγοράς ως τεκμήριο της ημερομηνίας αγοράς του προϊόντος.
- Το μηχάνημά σας πρέπει να επιστραφεί στον προμηθευτή σας μη αποσυναρμολογημένο και σε αποδεκτά καθαρή κατάσταση, (μέσα στην αρχική του πλαστική συσκευασία, αν ισχύει για το προϊόν), συνοδευόμενο από την απόδειξη αγοράς.

**15 ΠΕΡΙΒΑΛΛΟΝ**

Αν το μηχάνημά σας πρέπει να αντικατασταθεί μετά από παρατεταμένη χρήση, μην το πετάξετε στα οικιακά απορρίμματα, αλλά χρησιμοποιήστε έναν ασφαλή για το περιβάλλον τρόπο.

Τα απορρίμματα που παράγονται από τα ηλεκτρικά μηχανήματα δεν πρέπει να αντιμετωπίζονται σαν τα οικιακά απορρίμματα. Προνοήστε για την ανακύκλωση εκεί όπου είναι διαθέσιμες οι κατάλληλες εγκαταστάσεις. Απευθυνθείτε στους τοπικούς φορείς ή τον αντιπρόσωπο για συμβουλές σχετικά με τη συλλογή και την απόρριψη.

**16 ΔΗΛΩΣΗ ΣΥΜΜΟΡΦΩΣΗΣ****varo**

H **VARO N.V.** - **Vic. Van Rompuy N.V.** Joseph Van Instraat 9 - BE2500 Lier - BELGIUM, δηλώνει ότι το κάτωθι

Προϊόν: Πλυστικό υψηλής πίεσης  
Εμπορικό σήμα: POWERplus  
Μοντέλο: POWXG90500

είναι σύμφωνο με τις βασικές απαιτήσεις και άλλες σχετικές διατάξεις των εφαρμοστέων Ευρωπαϊκών Οδηγιών, με βάση την εφαρμογή των ευρωπαϊκών εναρμονισμένων προτύπων. Οποιαδήποτε άνευ αδείας τροποποίηση της συσκευής καθιστά άκυρη αυτή τη δήλωση.

Ευρωπαϊκές Οδηγίες (συμπεριλαμβάνοντας, κατά περίπτωση, τις τροποποιήσεις τους έως την ημερομηνία υπογραφής):

2011/65/EU  
2006/42/EK  
2014/30/EU  
2000/14/EK

Annex V

LwA  
Measured 88dB(A)  
Guaranteed 89dB(A)

Ευρωπαϊκά εναρμονισμένα πρότυπα (συμπεριλαμβάνοντας, κατά περίπτωση, τις τροποποιήσεις τους έως την ημερομηνία υπογραφής):

EN60335-1 : 2012  
EN60745-2-79 : 2012  
EN55014-1 : 2017  
EN55014-2 : 2015  
EN IEC 61000-3-2 : 2019  
EN61000-3-3 : 2013

Θεματοφύλακας της Τεχνικής Τεκμηρίωσης: Philippe Vankerkhove, VARO – Vic. Van Rompuy N.V.

Ο κάτωθι υπογεγραμμένος ενεργεί εξ ονόματος του Γενικού Διευθυντή της εταιρείας,

Ludo Mertens  
Ρυθμιστικές Υποθέσεις – Διευθυντής Συμμόρφωσης  
10/02/2022, Lier - Belgium

<b>1</b>	<b>UREĐAJ</b> .....	<b>3</b>
<b>2</b>	<b>OPIS (SLIKA A - B)</b> .....	<b>3</b>
<b>3</b>	<b>POPIS SADRŽAJA PAKETA</b> .....	<b>3</b>
<b>4</b>	<b>SIMBOLI</b> .....	<b>4</b>
<b>5</b>	<b>OPĆA UPOZORENJA O SIGURNOSTI RUKOVANJA ELEKTRIČNIM ALATIMA</b> .....	<b>4</b>
5.1	<i>Radno mjesto</i> .....	4
5.2	<i>Električna sigurnost</i> .....	4
5.3	<i>Osobna sigurnost</i> .....	5
5.4	<i>Uporaba i održavanje električnog alata</i> .....	5
5.5	<i>Servis</i> .....	6
<b>6</b>	<b>DODATNE SIGURNOSNE UPUTE ZA VISOKOTLAČNE UREĐAJE ZA ČIŠĆENJE</b> .....	<b>6</b>
6.1	<i>Priključivanje na napajanje</i> .....	7
6.2	<i>Priključivanje vode</i> .....	7
6.3	<i>Sigurnosni uređaji</i> .....	7
<b>7</b>	<b>UPUTE ZA SKLAPANJE</b> .....	<b>7</b>
7.1	<i>Sklapanje pištolja (slika 1)</i> .....	7
7.2	<i>Sklapanje držača za pribor (slika 2)</i> .....	8
7.3	<i>Sklapanje kotača za namotavanje crijeva i nosača crijeva (slika 3)</i> .....	8
7.4	<i>Postavljanje kukice za spremanje kabela (slika 4)</i> .....	8
<b>8</b>	<b>UPUTE ZA KORIŠTENJE</b> .....	<b>8</b>
8.1	<i>Priključivanje vrtnog crijeva (slika 5)</i> .....	8
8.2	<i>Postavljanje visokotlačnog crijeva (slika 6)</i> .....	8
8.3	<i>Postavljanje turbo mlaznice</i> .....	8
8.4	<i>Priključivanje vode</i> .....	8
8.5	<i>Pokretanje i zaustavljanje stroja</i> .....	8
8.6	<i>Podesiva mlaznica (slika 8)</i> .....	9
8.7	<i>Okretanje pištolja (slika 9)</i> .....	9
8.8	<i>Čistač za verande i terase</i> .....	9
8.9	<i>Dozator sredstva za čišćenje</i> .....	9

<b>9</b>	<b>TEHNIČKI PODACI</b> .....	<b>9</b>
<b>10</b>	<b>BUKA</b> .....	<b>10</b>
<b>11</b>	<b>ČIŠĆENJE I ODRŽAVANJE</b> .....	<b>10</b>
11.1	<i>Čišćenje ulaznog filtra</i> .....	10
11.2	<i>Čišćenje otvora za zrak</i> .....	10
11.3	<i>Podmazivanje spojnice</i> .....	10
<b>12</b>	<b>SKLADIŠTENJE</b> .....	<b>10</b>
<b>13</b>	<b>RJEŠAVANJE PROBLEMA</b> .....	<b>11</b>
<b>14</b>	<b>JAMSTVO</b> .....	<b>12</b>
<b>15</b>	<b>OKOLIŠ</b> .....	<b>12</b>
<b>16</b>	<b>IZJAVA O SUKLADNOSTI</b> .....	<b>13</b>

# VISOKOTLAČNI PERAČ 2200 W POWXG90500

## 1 UREĐAJ

Vaš je visokotlačni perlač predviđen za čišćenje na otvorenom. Čišćenje: strojeva, vozila, građevina, alata, fasada, terasa, vrtnog alata,...



**UPOZORENJE! Prije uporabe alata, a radi vaše vlastite sigurnosti pažljivo pročitajte ovaj priručnik i opće upute o sigurnosti. Ove upute čine sastavni dio opreme električnog alata, pa i u slučaju prodaje drugom vlasniku.**

## 2 OPIS (SLIKA A - B)

1. Spojnica za ulaz vode
2. Kukica za spremanje kabela
3. Izlaz za vodu
4. Prekidač
5. Ručka za pomicanje uređaja
6. Držač pištolja
7. Visokotlačno crijevo
8. Pištolj za okidanje
9. Blokada okidanja
10. Cijev za raspršivanje
11. Podesiva mlaznica
12. Gumb za blokadu crijeva na pištolju
13. Čistač za verande i terase
14. Turbo mlaznica
15. Dozator sredstva za čišćenje
16. Kotač za namotavanje crijeva
17. Četka
18. Produžna cijev za raspršivanje za pištolj

## 3 POPIS SADRŽAJA PAKETA

- Uklonite sav ambalažni materijal.
- Uklonite zaštitne umetke za transport na proizvodu i ambalaži (ako postoje).
- Provjerite nalaze li se u paketu svi dijelovi.
- Provjerite jesu li aparat, kabel za napajanje, utikač kabela i ostala oprema tijekom transporta ostali neoštećeni.
- Ambalažni materijal sačuvajte do kraja jamstvenog razdoblja. Nakon toga na prikladan ga način odbacite u otpad.



**UPOZORENJE: Materijal ambalaže nije namijenjen igri! Djeca se ne smiju igrati plastičnim vrećicama! Postoji opasnost od gušenja!**

1x visokotlačni perlač  
1x pištolj za prskanje  
1x produžna cijev za raspršivanje za pištolj  
1x podesiva mlaznica  
1x ulazni priključak za vodu

1x 8 m tlačno crijevo  
1x glavni priručnik  
1x čistač za verande i terase  
1x turbo mlaznica  
1x mlaznica za čišćenje  
1x četka



**Ako dijelovi nedostaju ili su oštećeni, obratite se vašem prodavaču.**

## 4 SIMBOLI

U ovom priručniku i/ili na stroju koriste se simboli:

	Mlaz se ne smije usmjeriti prema ljudima, kućnim životinjama, električnim uređajima pod naponom ili prema samom aparatu.		U skladu s bitnim važećim sigurnosnim standardima europskih direktiva.
	Stroj II razreda – Dvostruka izolacija – Nije potreban utikač s uzemljenjem.		Prije uporabe pročitajte priručnik.
	Označava opasnost od tjelesne ozljede ili oštećenja alata.		Obvezna zaštita očiju.
	Nosite sigurnosne naočale i zaštitu za uši		Nosite zaštitne rukavice

## 5 OPĆA UPOZORENJA O SIGURNOSTI RUKOVANJA ELEKTRIČNIM ALATIMA

Pažljivo pročitajte upozorenja o sigurnosti i sve upute. U slučaju nepridržavanja bilo koje od uputa i upozorenja moguća je pojava električnog udara, požara i/ili nastanak ozbiljnih ozljeda. Sva upozorenja i upute spremite za buduću uporabu. Pojam "električni alat" u upozorenjima odnosi se na sve alate s mrežnim električnim napajanjem (sa priključnim kablom) ili s akumulatorskim napajanjem (bez priključnog kabela).

### 5.1 Radno mjesto

- Radno mjesto održavajte čistim i dobro osvijetljenim. Neuredna i tamna radna mjesta pogoduju nezgodama.
- Ne koristite alate s napajanjem u eksplozivnom okruženju, kao što je neposredna blizina zapaljivih tekućina, plinova ili prašine. Alati s napajanje u svom radu stvaraju iskre koje mogu zapaliti prašinu ili isparavanja.
- Dok se koristite električnim alatom djecu i promatrače udaljite od mjesta rada. Zbog odvlačenja pažnje tijekom rada možete izgubiti nadzor nad alatom.

### 5.2 Električna sigurnost



**Uvijek provjerite odgovara li napon napajanja naponu navedenom na nazivnoj pločici.**

- Utikači električnog alata moraju odgovarati utičnici. Nikad i ni na koji način ne vršite preinake na utikaču. Ne koristite prilagodne utikače za napajanje električnog alata koji ima uzemljenje. Neizmijenjeni utikači i odgovarajuće utičnice smanjit će opasnost od električnog udara.
- Izbjegavajte tjelesni dodir s uzemljenim površinama poput cijevi, radijatora, štednjaka i hladnjaka. Opasnost od električnog udara povećava se kad je vaše tijelo u dodiru s uzemljenom površinom ili tlom.



- Ne izlažite električni alat kiši ili djelovanju vlage. Prodor vlage u električni alat povećat će opasnost od električnog udara.
- S priključnim kablom postupajte pažljivo. Priklučni kabel nikad ne koristite za nošenje, povlačenje i ne vucite ga pri odvajanju električnog alata od utičnice. Kabel držite dalje od izvora topline, ulja, oštih rubova ili pokretnih dijelova. Oštećeni i prignječeni kablovi povećavaju opasnost od električnog udara.
- Pri uporabi električnog alata na otvorenom koristite produžni kabel prikladan za vanjsku uporabu. Na taj ćete način smanjiti opasnost od električnog udara.
- Ako je uporaba električnog alata na vlažnim mjestima neizbježna, koristite izvor napajanja koji je zaštićen strujnom zaštitnom sklopkom (SZS). Uporaba SZS smanjit će opasnost od električnog udara.

### 5.3 *Osobna sigurnost*

- Pri uporabi električnog alata budite oprezni i koncentrirajte se na posao koji obavljate, ponašajte se razumno. Ne koristite električni alat ako ste umorni ili pod utjecajem droge, alkohola ili lijekova. I mali trenutak nepažnje pri uporabi električnog alata može dovesti do ozbiljnih ozljeda.
- Koristite zaštitnu opremu. Uvijek nosite zaštitu za oči. Zaštitna oprema poput maske protiv prašine, protuklizne sigurne obuće, kacige ili štitnika za uši, ako se pravilno koristi može umanjiti rizik od ozljeda.
- Izbjegavajte nehotično pokretanje alata. Prije priključivanja alata na izvor napajanja uvjerite se je li sklopka za uključivanje isključena. Nošenje električnog alata dok je prst na sklopki za uključivanje ili priključivanje aparata na električnu utičnicu dok je sklopka uključena može uzrokovati nezgode.
- Skinite s alata sve ključeve za podešavanje ili pritezanje prije uključivanja napajanja. Zatezni ili ključ za podešavanje koji ostane priključen s rotirajućim dijelom alata može dovesti do ozljeda.
- Ne naginjte se previše. Tijekom stajanja uvijek održavajte stabilan stav. Na taj ćete način zadržati bolju kontrolu nad alatom u nepredviđenim situacijama.
- Odjenite se prikladno. Ne nosite široku odjeću ili nakit. Kosu, odjeću i rukavice držite dalje od rotirajućih dijelova. Pokretni dijelovi mogu zahvatiti široku odjeću, nakit ili dugu kosu.
- Ako uređaji imaju priključna postrojenja za izvlačenje i skupljanje prašine, svakako ih priključite i na prikladan način koristite. Uporaba tih postrojenja smanjit će opasnosti u svezi s prašinom.

### 5.4 *Uporaba i održavanje električnog alata*

- Ne preopterećujte električni alat. Koristite prikladni alat za određenu namjenu. S prikladnim električnim alatom posao ćete obaviti bolje i sigurnije i predviđenom brzinom.
- Ne koristite alat ako ga sklopkom ne možete uključiti ili isključiti. Električni alat koji ima razbijenu sklopku je opasan i treba ga popraviti.
- Električni alat koji ne koristite spremite izvan dohvata djece, a uporabu alata ne dozvolite osobama koje ne poznaju alat niti su upoznate s ovim uputama. Električni alati su opasni u rukama neobučenih korisnika.
- Električni alat koji ne koristite spremite izvan dohvata djece i nemojte dozvoliti rad s njime osobama koje nisu upoznate s alatom ili s ovim uputama. Električni alati su opasni u rukama neobučenih korisnika.
- Održavajte električni alat. Proverite jesu li pokretni dijelovi alata neudešeni ili zakočeni, ima li slomljenih dijelova ili drugih stanja koja mogu utjecati na siguran rad električnog alata. Ako postoje oštećenja, svakako ih otklonite prije uporabe alata. Mnoge su nezgode nastale upravo zbog slabo održavanog električnog alata.
- Rezne alate održavajte oštroma i čistima. Pravilnim održavanjem reznog alata čiji rezni bridovi trebaju biti oštri, smanjit će se vjerojatnost zaglavljivanja, a bit će i lakše upravljati takvim alatom.

- Koristite električni alat, priključke, alatne nastavke i slično i to u skladu s ovim uputama i na način koji je prikladan za svaku pojedinu vrstu električnog alata, vodite pritom računa o uvjetima za rad i o radu koji treba obaviti. Uporaba električnog alata za radnje za koje on nije predviđen, može dovesti do opasnih stanja.

### 5.5 Servis

- Servis električnog alata povjerite kvalificiranoj stručnoj osobi koja će koristiti isključivo standardne zamjenske dijelove. Na taj će način alat zadržati svojstva prema sigurnosnim normama.

## 6 DODATNE SIGURNOSNE UPUTE ZA VISOKOTLAČNE UREĐAJE ZA ČIŠĆENJE

- Uređaj je namijenjen isključivo vanjskoj, privatnoj i NIJE namijenjen komercijalnoj uporabi. Držite ga podalje od izvora topline, izravnog sunčevog zračenja, vlage i kiše, leda i oštih rubova.
- Ne dozvolite rukovanje uređajem ljudima koji nisu obučeni za uporabu visokotlačnog peraća ili koji nisu pročitali priručnik za uporabu!
- Visokotlačne uređaje za čišćenje ne smiju koristiti djeca niti neobučeno osoblje.
- Djecu treba nadgledati i ne dozvoliti im igranje uređajem.
- Prije pokretanja stroja provjerite pažljivo ima li kakvih oštećenja ili nedostataka. Ako ih uočite, ne pokrećite stroj i obratite se vašem prodavaču.
- Posebno pažljivo provjerite izolaciju električnog kabela koji ne smije imati nikakvih znakova oštećenja. Ako je električni kabel oštećen, zamjenu treba izvršiti isključivo ovlašteni servisni centar.



**Upozorenje: Visokotlačne mlaznice mogu biti opasne ako se nepravilno koriste. Mlaznicu nije dozvoljeno usmjeravati prema osobama, električnu opremu pod naponom ili prema samom uređaju.**



**UPOZORENJE: Ne koristite uređaj u blizini drugih ljudi osim ako nose zaštitnu odjeću.**

- Ne usmjeravajte mlaznicu prema sebi ili drugima s namjerom čišćenja odjeće ili obuće.
- Cijev za raspršivanje u obliku spreja držite čvrsto s obje ruke.
- Rukovatelj i svatko u neposrednoj blizini mjesta čišćenja treba poduzeti sve potrebne mjere zaštite od udara čestica i komadića koji se oslobađaju tijekom postupka čišćenja.
- Tijekom postupka nosite zaštitne naočale i zaštitnu odjeću.
- Prije održavanja koje vrši korisnik, isključite uređaj iz električne utičnice.
- Za potpunu sigurnost uređaja koristite isključivo originalne rezervne dijelovi od proizvođača ili one koje je proizvođač odobrio.
- Ne koristite uređaj ako su oštećeni ili kabel za napajanje ili važni dijelovi uređaja poput sigurnosnog uređaja, visokotlačnog crijeva i pištolja za okidanje.
- Ne koristite uređaj dok su vam ruke vlažne ili mokre. Ako je uređaj vlažan ili mokr, odmah ga iskopčajte iz napajanja. Ne uranjajte uređaj u vodu.
- Visokotlačni mlaz može oštetiti gume i ventile što može uzrokovati njihovo prsnuće.
- Nikad ne koristite stroj na mjestima gdje postoji opasnost od eksplozije.
- Nije dozvoljeno čistiti pod visokim tlakom površine koje sadrže azbest.
- Visokotlačni perać nije dozvoljeno koristiti na temperaturama nižim od 0°C



**UPOZORENJE:** Visokotlačna crijeva, priključci i spojnice vrlo su važni za sigurnost uređaja. Koristite isključivo crijeva i spojnice koje preporučuje proizvođač.



**UPOZORENJE:** Neodgovarajući produžni kabeli mogu biti opasni. Kabele namotane na kolut treba potpuno odmotati da bi se spriječilo pregrijavanje kabela.

- Ako se koristi produžni kabel, utikač i utičnica moraju biti vodonepropusni i odgovarati dolje navedenim zahtjevima za dužinu i dimenziju kabela:
  - 1,0 mm<sup>2</sup> maks. 12,5 m,
  - 1,5 mm<sup>2</sup> maks. 20 m.
- Ako je električni kabel oštećen, treba ga zamijeniti proizvođač, djelatnik ovlaštenog servisa ili kvalificirani stručnjak da bi se izbjegao svaki rizik.

### 6.1 Priključivanje na napajanje

Prilikom priključivanja visokotlačnog perača na električnu instalaciju napajanja, potrebno je voditi računa o sljedećem:

- Priključak električnog napajanja treba izvršiti kvalificirani električar u skladu s propisima IEC 60364-1
- Električno napajanje za ovaj uređaj treba imati ili zaštitni uređaj struje kvara koji će prekinuti napajanje ako je odvodna struja na masu veća od 30 mA tijekom 30 ms.

### 6.2 Priključivanje vode

- Priključite na slavinu javnog dovoda vode u skladu s propisima.
- Ulazno crijevo može se priključiti na slavinu s maksimalnim ulaznim tlakom od 12 bara. Visokotlačni perač u Europi je dozvoljeno priključiti na slavinu dovoda pitke vode isključivo ako je na uređaj ugrađena odgovarajuća zaštita od povratnog protoka tipa BA u skladu s EN 1717. Dužina crijeva između zaštite od povratnog protoka i visokotlačnog perača mora biti najmanje 10 metara za apsorpciju mogućih vršnih tlakova (minimalni promjer ½ inča).
- Čim voda proteče kroz BA ventil, ona se više ne smatra pitkom vodom.



**VAŽNO!** Koristite samo vodu bez ikakvih nečistoća. Ako postoji rizik postojanja čestica pijeska u usisnoj vodi (primjerice iz vašeg vlastitog izvora), na uređaj treba postaviti dodatni filter.



### 6.3 Sigurnosni uređaji

- Odetretni ventil može smanjiti tlak ako on prijeđe prethodno postavljene vrijednosti.
- Uređaj za blokadu na pištolju za okidanje (9): Pištolj za okidanje (8) ima uređaj za blokadu (9). Ako je taj gumb aktiviran, pištolj za okidanje (8) nije moguće koristiti.
- Termički osjetnik štiti motor od pregrijavanja. Stroj će se ponovno pokrenuti za nekoliko minuta nakon što se termalni osjetnik ohladi.

## 7 UPUTE ZA SKLAPANJE

Poglavlje detaljno opisuje kako pripremiti visokotlačni perač za uporabu.

### 7.1 Sklapanje pištolja (slika 1)

- Umetnite podesivu mlaznicu za sprej (K) u pištolj. Gurnite i okrenite podesivu mlaznicu u smjeru kazaljke sata na pištolj (J) i rukom je zategnite. Kad su dijelovi dobro priključeni nije ih moguće odvojiti samo povlačenjem podesive mlaznice. Za pravilno korištenje svih priključaka potrebno ih je umetnuti u pištolj.

**7.2 Sklapanje držača za pribor (slika 2)**

- Čvrsto navijte držač na pribor za glavno kućište stroja.

**7.3 Sklapanje kotača za namotavanje crijeva i nosača crijeva (slika 3)**

- Navijte kotač za namotavanje crijeva na njegov nosač
- Zatim ugradite ručku na kotač za namotavanje crijeva tako da se čuje zvuk „klik“
- Nosač kotača za namotavanje crijeva navijte na glavno kućište stroja.

**7.4 Postavljanje kukice za spremanje kabela (slika 4)**

- Skliznite kukicu kabela za napajanje i držač pištolja čvrsto uz glavno kućište stroja.

**8 UPUTE ZA KORIŠTENJE****8.1 Priključivanje vrtnog crijeva (slika 5)**

- Prije spajanja ulaznog priključka za vodu na tlačni čistač, skinite plastični čep.
- Spojite priključak crijeva (s ugrađenim filtrom) na tlačni čistač.
- Vrtno crijevo priključite standardnom brzom spojnicom.

**8.2 Postavljanje visokotlačnog crijeva (slika 6)**

1. Visokotlačno crijevo priključite na pištolj za okidanje.
2. Visokotlačno crijevo odvojite pritiskom tipke (B).

**8.3 Postavljanje turbo mlaznice**

1. Stavite turbo mlaznicu / čistač za verande i terase u pištolj s okidačem.
2. Kad je umetnuta, okrenite je. Oprez: Provjerite je li cijev za raspršivanje dobro učvršćena na pištolju.

**8.4 Priključivanje vode**

Bit će dovoljno obično vrtno crijevo od 1/2" i dužine najmanje 10 m, a najviše 25 m.



**VAŽNO! Koristite samo vodu bez ikakvih nečistoća. Ako postoji rizik postojanja čestica pijeska u usisnoj vodi (primjerice iz vašeg vlastitog izvora), na uređaj treba postaviti dodatni filter.**

1. Prije priključivanja crijeva za vodu na stroj, pustite neka voda teče kroz crijevo da biste spriječili prodor pijeska i prljavštine u stroj. Napomena: Provjerite je li na cijev za ulaz vode postavljen čisti filter.
2. Pomoću brze spojnice priključite crijevo za vodu na dovod vode (ulaz vode, maksimalni tlak: 12 bara, maksimalna temperatura: 50 °C).
3. Otvorite vodu.

**8.5 Pokretanje i zaustavljanje stroja**

Pištolj za okidanje i cijev za raspršivanje podložni su potisku tijekom rada - stoga ih uvijek čvrsto držite objema rukama.



**VAŽNO: Mlaznicu usmjerite prema zemlji.**

**Visokotlačni uređaj za čišćenje opremljen je sustavom automatskog pokretanja i zaustavljanja s obzirom na tlak vode.**

1. Provjerite je li stroj u uspravnom položaju. NAPOMENA: Ne stavljajte stroj u visoku travu!
2. Otpustite blokadu okidača.
3. Aktivirajte okidač pištolja i pustite da voda teče dok iz crijeva za vodu ne izađe sav zrak.
4. Okrenite udesno prekidač za pokretanje / zaustavljanje.

5. Aktivirajte okidač na pištolju za okidanje.
6. Uvijek namjestite udaljenost, a time i pritisak mlaznice na površinu koju treba očistiti. Tijekom rada ne prekrivajte stroj niti ga ne koristite u prostoriji bez odgovarajućeg prozračivanja!  
NAPOMENA: Ako stroj ostavite ili ne koristite tijekom 5 minuta, potrebno ga je isključiti na prekidaču za pokretanje i zaustavljanje (4) "O":
7. Okrenite ulijevo prekidač za pokretanje / zaustavljanje na položaj "O".
8. Izvadite utikač iz električne utičnice.
9. Zatvorite dovod vode i aktivirajte okidač na pištolju za okidanje da biste oslobodili tlak iz stroja.
10. Blokirate pištolj za okidanje. (Slika 7)  
Stroj se automatski zaustavlja nakon otpuštanja okidača pištolja za okidanje. Stroj će se ponovno pokrenuti nakon ponovne aktivacije pištolja za okidanje.

### 8.6 Podesiva mlaznica (slika 8)

Tlak vode koja izlazi iz podesiva mlaznica podešava se okretanjem mlaznice.



**UPOZORENJE: Ne vršite zakretanje tijekom rada mlaznice da biste izbjegli dodir mlaza vode rukom.**

### 8.7 Okretanje pištolja (slika 9)

Okretanjem pištolja prilagodit ćete kut čišćenja s potpunim uzorkom prskanja spreja, što svakom korisniku omogućava prilagodbu na najudobniji i najučinkovitiji položaj za čišćenje. Gurnite gumb na stranu za otključavanje radi otvaranja funkcije okretanja. Gurnite gumb na stranu zaključavanja ako više ne trebate tu funkciju.

### 8.8 Čistač za verande i terase



Čistač za verande i terase praktičan je pribor za čišćenje takvih površina. Priključite čistač za verande i terase na cijev za raspršivanje.

NAPOMENA: Ne koristite čistač za verande i terase kao metlu, no pustite neka lagano i glatko prelazi preko površine.

### 8.9 Dozator sredstva za čišćenje



**Tlačni čistač dozira sredstvo za čišćenje pod niskim tlakom. Koristite podesivu mlaznicu za sprej radi potpunog ispiranja.**

Ugrađeni dozator sredstva za čišćenje omogućava primjenu mnogih vrsta tekućih sredstava za čišćenje na površinu koju čistite. Primjena sredstva za čišćenje vrši se samo pod niskim tlakom. Umetnite podesivu mlaznicu na pištolj i okrenite je do kraja „“ kako bi tlačni čistač radio u niskotlačnom načinu rada (slika 10). Skinite poklopac spremnika sredstva za čišćenje i napunite isključivo tekućim sredstvom za čišćenje (slika 11). Ne stavljajte vodu u spremnik. Tlačni čistač automatski će miješati vodu i sredstvo za čišćenje. Nakon što završite s nanošenjem sredstva za čišćenje na površinu koju čistite, okrenite ga na kraj „“ podesive „mlaznice i prskanjem pod visokim tlakom isperite sredstvo za čišćenje (slika 10). U visokotlačnom načinu rada tlačni čistač neće dozirati sredstvo za čišćenje.

## 9 TEHNIČKI PODACI

	<b>POWXG90500</b>
VRSTA motora	Motor s četkicama

Tlak (Mpa)	12
Maks. tlak (Mpa)	17
Napon	220-240 V / 50 Hz
Snaga	2200 W
Protok	7,5 l/min
Temperatura vode	Maks. 50 °C
Masa	9,0 kg

## 10 BUKA

Vrijednosti emitirane buke izmjerene su u skladu s odgovarajućim standardom. (K=3)

Razina zvučnog tlaka LpA	75 dB(A)
Razina zvučne snage LWA	89 dB(A)



**PAŽNJA!** Nosite osobnu zaštitnu opremu za uši kad je zvučni tlak veći od 85 dB(A).

aw (Vibracije)	2,1 m/s <sup>2</sup>	K = 1,5 m/s <sup>2</sup>
----------------	----------------------	--------------------------

## 11 ČIŠĆENJE I ODRŽAVANJE



**UPOZORENJE!** Prije održavanja ili čišćenja stroja uvijek odvojite utikač iz električne utičnice.

Da bi osigurali dugi radni vijek stroja bez problema, pridržavajte se sljedećih savjeta:

- Prije postavljanja isperite crijevo za vodu, visokotlačno crijevo, cijev za raspršivanje spreja i priključke.
- Očistite spojnice od prašine i pijeska.
- Očistite mlaznice.

Sve popravke treba uvijek vršiti u ovlaštenom servisu i s originalnim rezervnim dijelovima.

### 11.1 Čišćenje ulaznog filtra

- Redovito čistite ulazni filter za vodu i isperite ga vodom za uklanjanje nečistoće i prljavštine.



**OPREZ:** Ako ne postavite filter, jamstvo više neće biti valjano

### 11.2 Čišćenje otvora za zrak

Stroj treba održavati čistim kako bi zrak za hlađenje slobodno prolazio kroz otvore za prozračivanje stroja.

### 11.3 Podmazivanje spojnice

Kako bi se osiguralo lako spajanje i da se sigurnosni o-prsteni ne bi osušili potrebno je redovito podmazivati spojnice.

## 12 SKLADIŠTENJE

Stroj treba skladištiti u prostoriju u kojoj nema zamrzavanja!

Prije skladištenja pampu, crijevo i priključke treba isprazniti od vode na sljedeći način:

1. Zaustavite stroj (Okrenite prekidač za pokretanje i zaustavljanje "O" i odvojite crijevo za vodu i mlaznicu.

2. Ponovno pokrenite stroj i aktivirajte okidač na pištolju za okidanje. Pustite neka stroj radi sve dok voda više ne izlazi kroz pištolj za okidanje.
  3. Zaustavite stroj, iskopčajte ga s napajanja i namotajte crijevo i kabel.
  4. Postavite pištolj za okidanje, cijev za raspršivanje, mlaznice i druge priključke u držače na stroju. Kukica služi za spremanje crijeva i priključnog kabela.
- Ako se stroj slučajno zamrzne, bit će potrebno provjeriti ima li oštećenja.



**UPOZORENJE: Nikad ne pokrećite zamrznuti stroj. Oštećenja zbog zamrzavanja nisu obuhvaćena jamstvom!**

### 13 RJEŠAVANJE PROBLEMA

SIMPTOM	UZROK	PREPORUČENI POSTUPAK
Stroj se ne pokreće	Stroj nije priključen na napajanje	Priključite stroj na napajanje.
	Neispravna utičnica	Pokušajte s drugom utičnicom.
	Neispravni produžni kabel	Pokušajte bez produžnog kabela.
Promjenjivi pritisak	Pumpa usisava zrak	Provjerite jesu li crijeva i spojevi nepropusni za zrak.
	Ventili su prljavi, istrošeni ili zaglavljani	Obratite se najbližem servisnom centru
	Dovod vode nije dostatan	Povećajte pritisak vode, provjerite je li vrtno crijevo začepljeno i/ili zamijenite za crijevo većeg promjera.
	Brtva pumpe istrošena	Obratite se najbližem servisnom centru
Stroj se zaustavlja	Neispravni napon napajanja	Provjerite odgovara li napon napajanja specifikacijama na nazivnoj pločici stroja
	Termalni osjetnik je aktiviran	Ostavite neka se stroj 5 minuta hladi
	Mlaznica djelomično blokirana	Očistite mlaznicu iglom i mlazom vode u suprotnom smjeru kroz mlaznicu
	Povećanje potrošnje struje	Pokušajte bez produžnog kabela.
Pulsirajući mlaz stroja	Zrak u ulaznom crijevu/pumpi	Pustite stroj neka radi s pritisnutim okidačem dok se ne vrati pravilni radni tlak.
	Nedostatni dovod vode	Povećajte pritisak vode, provjerite je li vrtno crijevo začepljeno i/ili zamijenite za crijevo većeg promjera.
	Mlaznica djelomično blokirana	Očistite mlaznicu iglom i mlazom vode u suprotnom smjeru kroz mlaznicu
	Filtar za vodu blokirana	Očistite filtara
	Crijevo savinuto	Izravnavajte crijevo.
Stroj se često sam od sebe	Pumpa i/ili pištolj za okidanje propuštaju	Obratite se najbližem servisnom centru

pokreće i zaustavlja	Nema dovoda vode	Priključite dovod vode.
Stroj se pokreće no voda ne izlazi	Filtar za vodu blokiran Mlaznica blokirana	Očistite filtari Očistite mlaznicu iglom i mlazom vode u suprotnom smjeru kroz mlaznicu

## 14 JAMSTVO

- Jamstvo za ovaj uređaj u skladu sa zakonom vrijedi 36 mjeseci računajući od dana kad je prvi kupac kupio uređaj.
- Ovo jamstvo obuhvaća sve nesavršenosti u materijalu i proizvodnji isključujući: baterije, punjače, dijelove neispravne zbog uobičajene istrošenosti i kidanja poput ležajeva, četkica, kabela i utikača ili pribora kao što su svrdla, nastavci za svrdla, listova pile, i sl.; oštećenja ili kvarove nastale zbog pogrešne uporabe, nezgoda ili preinaka; u jamstvo nisu uključeni troškovi prijevoza uređaja.
- Oštećenja i/ili kvarovi koji nastanu zbog neodgovarajuće uporabe nisu obuhvaćena ovim jamstvom.
- Ne snosimo nikakvu odgovornost ni za kakve tjelesne ozljede koje nastanu zbog neodgovarajućeg načina uporabe alata.
- Popravci se smiju obavljati samo u ovlaštenom servisnom centru za Powerplus alate.
- Više informacija uvijek možete dobiti pozivom na telefon 00 32 3 292 92 90.
- Transportne troškove u svim slučajevima snosi kupac, osim ako pisanim putem nije dogovoreno drukčije.
- Istodobno, popravak se neće obaviti o jamstvenom trošku ako je oštećenje uređaja nastalo zbog nemarnog održavanja ili preopterećenja.
- Iz jamstva se definitivno izuzimaju oštećenja nastala zbog natopljenosti tekućinom, prekomjernog prodora prašine, namjernog oštećivanja (s namjerom ili općim nemarom i nebrigom), neprikladne uporabe (uporabe u svrhu za koju uređaj nije predviđen), nestručnog korištenja (primjerice uporaba koja ne uvažava upute iz priručnika), nestručne montaže, udara groma ili pogrešnog napona električne mreže. Ovaj popis ne obuhvaća sve moguće slučajeve.
- Priznanje prava na popravak u jamstvenom roku nikad ne može dovesti do produljenja jamstvenog razdoblja, niti do aktiviranja novoga jamstvenog razdoblja u slučaju zamjene uređaja novim.
- Uređaji ili dijelovi čija se zamjena obavi u jamstvenom razdoblju postaju vlasništvom Varo NV.
- Imamo pravo odbiti zahtjeve kojima nije priložen ovjereni račun ili u slučaju očiglednog nepravilnog održavanja uređaja. (Ventilacijske otvore treba redovito čistiti, a ugljene četkice treba redovito servisirati...)
- Jamstvo vrijedi uz predočenje računa s datumom kupnje.
- Alat morate vratiti vašem trgovcu nerasklopljen i prihvatljivo očišćenom stanju, (u originalnoj ambalaži u kojoj je kupljeni proizvod isporučen) uz račun s datumom kupnje.

## 15 OKOLIŠ



Ako vaš uređaj treba zamijeniti nakon dugotrajne uporabe, ne odlažite ga u kućni otpad već na način koji je siguran za okoliš.

Otpad koji nastaje od dijelova električnih uređaja ne smije se odlagati u obični kućni otpad. Reciklirajte u najbližem postrojenju za reciklažu. Proverite s lokalnim vlastima i trgovcem gdje možete reciklirati uređaj.



**16 IZJAVA O SUKLADNOSTI**

**VARO N.V. – Vic. Van Rompuy N.V.** Joseph Van Instraat 9, BE 2500 Lier – Belgija,  
izjavljuje da je,

Vrsta uređaja: Visokotlačni perač  
Robna marka: POWERplus  
Model: POWXG90500

usklađen s temeljnim zahtjevima i drugim mjerodavnim propisima odgovarajućih europskih direktiva, temeljem primjene europskih usklađenih norma. Svaka neovlaštena preinaka uređaja/stroja ovu će izjavu učiniti ništavnom.

Europske norme (uključujući i njihove dopune do datuma potpisa dokumenta, ako postoje):

2011/65/EU

2006/42/EZ

2014/30/EU

2000/14/EZ

Dodatak V

LwA

Measured

88dB(A)

Guaranteed

89dB(A)

Europske usklađene norme (uključujući i njihove dopune do datuma potpisa dokumenta, ako postoje):

EN60335-1 : 2012

EN60745-2-79 : 2012

EN55014-1 : 2017

EN55014-2 : 2015

EN IEC 61000-3-2 : 2019

EN61000-3-3 : 2013

Čuvar tehničke dokumentacije: Philippe Vankerkhove, VARO – Vic. Van Rompuy N.V.

Dolje potpisani djeluje u ime izvršnog rukovoditelja tvrtke,

Ludo Mertens

Regulatorni poslovi – direktor službe osiguranja usklađenosti

10/02/2022, Lier - Belgium

<b>1</b>	<b>PRIMENA</b> .....	<b>3</b>
<b>2</b>	<b>OPIS (SL. A-B)</b> .....	<b>3</b>
<b>3</b>	<b>SPISAK SADRŽAJA PAKOVANJA</b> .....	<b>3</b>
<b>4</b>	<b>SIMBOLI</b> .....	<b>4</b>
<b>5</b>	<b>OPŠTA BEZBEDNOSNA UPUTSTVA ZA ELEKTRIČNE ALATE</b> .	<b>4</b>
5.1	<i>Radna oblast</i> .....	4
5.2	<i>Električna bezbednost</i> .....	4
5.3	<i>Lična bezbednost</i> .....	5
5.4	<i>Korišćenje i održavanje električnog alata</i> .....	5
5.5	<i>Servisiranje</i> .....	6
<b>6</b>	<b>DODATNE SIGURNOSNE NAPOMENE ZA PERAČE VISOKOG PRITISKA</b> .....	<b>6</b>
6.1	<i>Priključak na električnu mrežu</i> .....	7
6.2	<i>Priključak na vodu</i> .....	7
6.3	<i>Zaštitni uređaji</i> .....	7
<b>7</b>	<b>INSTRUKCIJE ZA SKLAPANJE</b> .....	<b>8</b>
7.1	<i>Sklapanje pištolja (Sl. 1)</i> .....	8
7.2	<i>Sklapanje držača pribora (Sl. 2)</i> .....	8
7.3	<i>Pričvrstite kalem za crevo i nosač creva (Sl. 3)</i> .....	8
7.4	<i>Montiranje kuke za odlaganje (Sl. 4)</i> .....	8
<b>8</b>	<b>RUKOVANJE</b> .....	<b>8</b>
8.1	<i>Priključivanje baštenskog creva (Sl. 5)</i> .....	8
8.2	<i>Montiranje creva visokog pritiska (Sl. 6)</i> .....	8
8.3	<i>Montiranje turbo mlaznice</i> .....	8
8.4	<i>Priključak na vodu</i> .....	8
8.5	<i>Startovanje/zaustavljanje mašine</i> .....	8
8.6	<i>Podesiva mlaznica (Sl. 8)</i> .....	9
8.7	<i>Rotiranje pištolja (Sl. 9)</i> .....	9
8.8	<i>Čistač otvorenih dvorišta</i> .....	9
8.9	<i>Dozator deterdženta</i> .....	9
<b>9</b>	<b>TEHNIČKI PODACI</b> .....	<b>10</b>

<b>10</b>	<b>BUKA</b> .....	<b>10</b>
<b>11</b>	<b>ČIŠĆENJE I ODRŽAVANJE</b> .....	<b>10</b>
11.1	Čišćenje ulaznog filtera .....	10
11.2	Čišćenje ventilacionih otvora.....	10
11.3	Podmazivanje spojnica.....	10
<b>12</b>	<b>ODLAGANJE</b> .....	<b>11</b>
<b>13</b>	<b>REŠAVANJE PROBLEMA</b> .....	<b>11</b>
<b>14</b>	<b>GARANCIJA</b> .....	<b>12</b>
<b>15</b>	<b>ŽIVOTNA SREDINA</b> .....	<b>12</b>
<b>16</b>	<b>IZJAVA O USKLAĐENOSTI</b> .....	<b>13</b>

# PERAČ VISOKOG PRITISKA 2200 W POWXG90500

## 1 PRIMENA

Vaš perač visokog pritiska je dizajniran za čišćenje van kuće. Čišćenje: mašina, vozila, zgrada, alata, fasada, terasa, baštenskih alata,...



**UPOZORENJE!** Radi vaše lične bezbednosti, pažljivo pročitajte ovo uputstvo za upotrebu i opšta bezbednosna uputstva pre upotrebe ovog uređaja. Vaš električni alat treba da date drugim korisnicima isključivo zajedno sa ovim uputstvima.

## 2 OPIS (SL. A-B)

1. Spojnica za dovodni otvor za vodu
2. Kuka za odlaganje
3. Odvod vode
4. Prekidač
5. Drška kolica
6. Držač pištolja
7. Crevo visokog pritiska
8. Pištolj
9. Blokada okidača
10. Cev
11. Podesiva mlaznica
12. Dugme za blokadu creva - pištolj
13. Čistač otvorenih dvorišta
14. Turbo mlaznica
15. Dozator deterdženta
16. Kalem za crevo
17. Četka
18. Produžna cev za pištolj

## 3 SPISAK SADRŽAJA PAKOVANJA

- Uklonite sav materijal upotrebljen za pakovanje.
- Uklonite preostalo pakovanje i umetke korišćene pri pakovanju (ukoliko ih ima).
- Proverite da li je sadržaj pakovanja kompletan.
- Proverite uređaj, električni kabl, utikač električnog kabla i sav pribor na oštećenja prilikom transporta.
- Sačuvajte materijal za pakovanje što je moguće duže do kraja garantnog roka. Zatim ga odnesite u vaš lokalni sistem za odlaganje otpada.



**UPOZORENJE: Materijali za pakovanje nisu igračke! Deca se ne smeju igrati sa plastičnim kesama! Postoji opasnost od gušenja!**

- |                                       |                                 |
|---------------------------------------|---------------------------------|
| 1 x perač visokog pritiska            | 1 x glavno uputstvo za upotrebu |
| 1 x pištolj za raspršivanje           | 1 x cistač otvorenih dvorišta   |
| 1 x produžna cev za pištolj           | 1 x turbo mlaznica              |
| 1 x podesiva mlaznica                 | 1 x igla za čišćenje            |
| 1 x spojnica za dovodni otvor za vodu | 1 x četka                       |
| 1 x crevo visokog pritiska dužine 8 m |                                 |



**Ukoliko neki delovi nedostaju ili su oštećeni, molimo da stupite u kontakt sa prodavcem.**

## 4 SIMBOLI

Sledeći simboli su korišćeni u ovom uputstvu za upotrebu ili na mašini:

	Mlaz ne sme biti usmeren prema osobama, životinjama, električnoj opremi pod naponom ili ka samom uređaju.		U skladu sa osnovnim primenjivim bezbednosnim standardima evropskih direktiva.
	Uređaj klase II – Dvostruka izolacija – Nije potrebna uzemljena utičnica.		Pročitajte uputstvo pre upotrebe.
	Označava rizik od povređivanja osoba ili oštećenja alata.		Obavezna zaštita za oči.
	Nosite zaštitu za sluh.		Nosite rukavice

## 5 OPŠTA BEZBEDNOSNA UPUTSTVA ZA ELEKTRIČNE ALATE

Pročitajte sva bezbednosna upozorenja i sva uputstva. Ako se ne pridržavate svih upozorenja i uputstava, može doći do električnog udara, požara i/ili ozbiljnih povreda. Sva upozorenja i uputstva sačuvajte za buduće potrebe. Termin „električni alat“ u upozorenjima odnosi se na električni alat sa napajanjem na struju (sa kablom) ili električni alat sa napajanjem na baterije (bežični).

### 5.1 Radna oblast

- Radnu oblast održavajte čistom i dobro osvetljenom. Nezgode se češće dešavaju u neurednim i mračnim oblastima.
- Električne alate nemojte koristiti u eksplozivnoj atmosferi, npr. u prisustvu zapaljivih tečnosti i gasova ili zapaljive prašine. Električni alati stvaraju varnice koje mogu zapaliti prašinu ili gasove.
- Deca i posmatrači moraju stajati na sigurnoj udaljenosti dok koristite električni alat. Ako niste skoncentrisani, možete izgubiti kontrolu nad uređajem.

### 5.2 Električna bezbednost



**Uvek proveravajte da li napon električne mreže odgovara naponu na pločici sa nominalnim vrednostima.**

- Utikači električnog alata moraju odgovarati utičnici. Ni u kom slučaju nemojte modifikovati utikač. Sa uzemljenim električnim alatima nemojte koristiti adapterske utikače. Neizmenjeni utikači i odgovarajuće utičnice smanjuju rizik od električnog udara.
- Izbegavajte dodir sa uzemljenim površinama kao što su cevi, radijatori, šporeti i frižideri. Ako vam je telo uzemljeno, postoji veći rizik od električnog udara.
- Električni alat ne izlažite kiši i vlazi. Ako u električni alat uđe voda, postoji veći rizik od električnog udara.

- Nemojte da oštetite kabl. Nemojte koristiti kabl za nošenje, vučenje ili isključivanje električnog alata. Kabl čuvajte od toplote, ulja, oštrih ivica i pokretnih delova. Oštećeni ili zapleteni kablovi povećavaju rizik od električnog udara.
- Ako električni alat upotrebljavate na otvorenom, koristite produžni kabl namenjen za upotrebu na otvorenom. Korišćenje kabla koji je namenjen za upotrebu na otvorenom smanjuje rizik od električnog udara.
- Ako ste primorani da električne alate koristite na vlažnom mestu, koristite napajanje sa zaštitnim uređajem diferencijalne struje (ZUDS). Upotreba ZUDS sklopke smanjuje rizik od električnog udara.

### **5.3 Lična bezbednost**

- Budite pažljivi, vodite računa šta radite i razborito koristite električni alat. Električni alat nemojte koristiti ako ste umorni ili pod uticajem droga, alkohola ili lekova. Jedan jedini trenutak nepažnje u toku korišćenja električnog alata dovoljan je da dođe do ozbiljnih telesnih povreda.
- Koristite zaštitnu opremu. Obavezno nosite zaštitne naočare. Korišćenje bezbednosne opreme, kao što su maska za prašinu, cipele sa zaštitom od klizanja, šlem ili zaštitne slušalice, u odgovarajućim okolnostima smanjuje rizik od telesnih povreda.
- Pazite da nehотиčno ne uključite uređaj. Pre uključivanja u utičnicu, proverite da li je prekidač u isključenom položaju. Ako prilikom nošenja električnog alata držite prst na prekidaču ili ako uređaj uključujete u struju dok je prekidač u uključenom položaju može doći do nezgoda.
- Pre uključivanja električnog alata, uklonite sve alatke za podešavanje uređaja i ključeve za odvijanje. Ako je ključ ili komad alata pričvršćen za rotirajući deo električnog alata, može doći do telesnih povreda.
- Ne pokušavajte da dosegnete tačke van vašeg dometa. Zauzmite stabilan položaj i održavajte ravnotežu. Tako ćete imati bolju kontrolu nad električnim alatom u neočekivanim situacijama.
- Obucite se prikladno. Ne nosite široku odeću niti nakit. Neka vam kosa, odeća i rukavice budu na sigurnoj udaljenosti od pokretnih delova. Pokretni delovi mogu zahvatiti široku odeću, nakit i dugu kosu.
- Ako se na uređaj mogu montirati usisivači i aparati za prikupljanje prašine, vodite računa da oni budu priključeni i da se pravilno koriste. Upotreba ovih uređaja može smanjiti opasnosti vezane za prašinu.

### **5.4 Korišćenje i održavanje električnog alata**

- Nemojte očekivati od električnog alata da uradi više nego što on to može. Koristite odgovarajući alat za ono što želite da uradite. Električni alat će postići bolje rezultate i biće bezbedniji ukoliko se koristi u okviru onoga za šta je dizajniran.
- Ne koristite električni alat ako se ne može uključiti i isključiti pomoću prekidača. Električni alati kojima se ne može upravljati pomoću prekidača predstavljaju opasnost i moraju se popraviti.
- Izvucite utikač iz izvora napajanja pre bilo kakvog podešavanja, menjanja dodatne opreme ili odlaganja električnog alata. Ove mere predostrožnosti smanjuju rizik od nehottičnog uključivanja električnog alata.
- Kada se ne koriste, električne alate držite dalje od dohvata dece. Osobama koje nisu upoznate sa ovim električnim alatom ili nisu pročitala ova uputstva ne dozvoljavajte da ga koriste. Električni alati su opasni ako ih koriste osobe koje nisu obučene za rad sa njima.
- Održavajte električne alate. Proverite da li su pokretni delovi pravilno postavljeni i da ne zapinju, da nisu oštećeni i da ne postoji bilo kakav problem koji mogao da utiče na rad električnog alata. U slučaju oštećenja, električni alat se mora dati na popravku. Mnoge nezgode se dešavaju se zbog lošeg održavanja električnih alata.
- Alate za sečenje održavajte oštrim i čistim. Dobro održavani alati za sečenje sa oštrim sečivima se ređe zaglavljaju i lakše se kontrolišu.

- Električne alate, dodatnu opremu, nastavke i slično koristite u skladu sa ovim uputstvima, kao što je predviđeno za tip električnog alata koji koristite, imajući u vidu radne uslove i posao koji ćete obavljati. Korišćenje električnog alata za namene koje nisu predviđene može dovesti do opasnih situacija.

### 5.5 Servisiranje

Električni alat treba da popravljaju kvalifikovani serviser koji koristi isključivo originalne rezervne delove. Ovo će osigurati da alat zadovolji zahtevane bezbednosne standarde.

## 6 DODATNE SIGURNOSNE NAPOMENE ZA PERAČE VISOKOG PRITISKA

- Ovaj uređaj je dizajniran isključivo za privatnu upotrebu na otvorenom prostoru a NE za komercijalnu upotrebu. Čuvajte ga na odstojanju od toplote, direktne sunčeve svetlosti, vlage i kiše, mraza i oštih ivica.
- Ne dozvolite da osobe koje nisu prošle kroz obuku za upotrebu perača visokog pritiska niti pročitale uputstvo za upotrebu rukuju sa ovom mašinom!
- Perače visokog pritiska ne smeju da koriste deca ili osoblje koje nije prošlo kroz obuku.
- Decu treba nadgledati da bi se osiguralo da se ona ne igraju sa ovim uređajem.
- Pre nego što startujete vašu mašinu pažljivo je proverite na eventualne nedostatke. Ukoliko utvrdite bilo koji nedostatak nemojte da startujete vašu mašinu već kontaktirajte vašeg lokalnog prodavca.
- Naročito proverite izolaciju električnog kabla koja treba da bude bez bilo kakvog nedostatka i bez ikakvih naprslina. Ukoliko je električni kabl oštećen, potrebno je da bude zamenjen u ovlašćenom lokalnom servisnom centru.



**UPOZORENJE: Mlazovi pod visokim pritiskom mogu da budu opasni ukoliko se pogrešno upotrebe. Mlaz pod pritiskom ne sme da se usmerava ka osobama, električnoj opremi pod naponom ili ka samom uređaju.**



**UPOZORENJE: Ne koristite ovaj uređaj u dometu drugih osoba osim u slučaju kada one nose zaštitnu odeću.**

- Ne usmeravajte mlaz pod pritiskom ka sebi ili drugim osobama da biste očistili odeću ili obuću.
- Čvrsto držite cev za raspršivanje sa obe ruke.
- Operater i svako u neposrednoj blizini mesta na kome se čisti treba da preduzme mere kako bi se zaštitio od otpadaka koji mogu da budu izbačeni prilikom rada.
- Nosite zaštitne naočare i zaštitnu odeću prilikom rada.
- Isključite ovaj uređaj iz električne struje pre vršenja radova na održavanju.
- Da biste osigurali bezbednost ovog uređaja, koristite samo originalne rezervne delove proizvođača ili rezervne delove koje je proizvođač preporučio.
- Ne koristite ovaj uređaj ukoliko su strujni kabl ili neki od bitnih delova oštećeni, npr. zaštitni uređaj, crevo visokog pritiska ili pištolj.
- Ne koristite ovaj uređaj ukoliko su vam ruke mokre. Ukoliko je ovaj uređaj vlažan ili moker, odmah ga isključite iz struje. Ne stavljajte ovaj uređaj u vodu.
- Mlaz pod visokim pritiskom može da ošteti pneumatike točkova i ventile pneumatika što dovodi do pucanja pneumatika.
- Nikada ne koristite ovu mašinu u sredini u kojoj može postojati opasnost od eksplozije.
- Nije dozvoljeno čistiti visokim pritiskom površine koje sadrže azbest.
- Ovaj perač visokog pritiska se ne sme koristiti na temperaturama ispod 0°C.



**UPOZORENJE:** Creva visokog pritiska, pribor i spojnice su važni za bezbednost ovog uređaja. Koristite samo ona creva, pribor i spojnice koji su preporučeni od strane proizvođača.



**UPOZORENJE:** Neodgovarajući produžni kablovi mogu da budu opasni. Kablove na koturovima treba uvek kompletno odmotati da bi se sprečilo pregrevanje kabla.

- Ukoliko se koristi produžni kabl, utikač i utičnica moraju da budu vodonepropusni i moraju da zadovoljavaju sledeće zahteve u vezi sa dužinom i dimenzijama kabla:
  - 1,0 mm<sup>2</sup> max. 12,5 m,
  - 1,5 mm<sup>2</sup> max. 20 m.
- Ukoliko je električni kabl oštećen, mora da ga zameni proizvođač ili njegov servisni agent ili osoba slične kvalifikacije da bi se izbegla opasnost.

### 6.1 Priključak na električnu mrežu

Sledeće se mora ispoštovati prilikom priključivanja peraća visokog pritiska na električnu instalaciju:

- Priključak na električnu mrežu treba da izvede kvalifikovani električar u skladu sa IEC 60364-1.
- Preporučuje se da napajanje ovog uređaja električnom strujom sadrži zaštitni uređaj diferencijalne struje (ZUDS) koji će prekinuti napajanje ukoliko struja curenja ka zemlji prekorači 30 mA za 30 ms.

### 6.2 Priključak na vodu

- Priključak na javni vodovodni sistem u skladu sa propisima.
- Dovodno crevo se može priključiti na vodovodnu mrežu sa maksimalnim dovodnim pritiskom od 12 bara.



U Evropi je dozvoljeno da se ovaj perać visokog pritiska priključuje na mrežu pijaće vode samo kada je instaliran odgovarajući uređaj za sprečavanje povratnog toka u mreži tipa BA u skladu sa EN 1717. Dužina creva između uređaja za sprečavanje povratnog toka i peraća visokog pritiska mora da bude najmanje 10 metara kako bi se apsorbovale eventualne vršne vrednosti

pritiska (min. prečnik ½").

- Čim voda proteče kroz BA ventil, smatra se da ova voda više nije pijaća.



**VAŽNO!** Koristite samo vodu bez ikakvih nečistoća. Ukoliko postoji rizik od prisustva čestica peska u dovodnoj vodi (npr. iz vašeg ličnog bunara), treba postaviti dodatni filter.

### 6.3 Zaštitni uređaji

- Ventil za rasterećenje pritiska može da smanji pritisak ukoliko on prekorači prethodno postavljene vrednosti.
- Uređaj za blokadu na pištolju (9): Pištolj (8) je opremljen uređajem za blokadu (9). Kada se aktivira dugme, pištolj (8) ne može da radi.
- Termički senzor sprečava pregrevanje motora. Mašina će ponovo startovati nakon nekoliko minuta kada se termički senzor ohladi.



## 7 INSTRUKCIJE ZA SKLAPANJE

U ovom odeljku će biti detaljno objašnjeno kako da pripremite vaš perač visokog pritiska za upotrebu.

### 7.1 Sklapanje pištolja (Sl. 1)

- Umetnite podesivu mlaznicu za raspršivanje (K) u pištolj. Gurnite i okrećite podesivu mlaznicu u smeru kazaljke na satu na pištolj (J) dok ne bude dovoljno ručno pritegnuta da se zabravi. Kada su delovi pravilno spojeni, dve komponente se ne mogu razdvojiti povlačenjem podesive mlaznice pravo ka spolja. Svi nastavci se moraju umetnuti u pištolj za pravilnu upotrebu.

### 7.2 Sklapanje držača pribora (Sl. 2)

- Jako pričvrstite vijkom držač pribora za glavno telo.

### 7.3 Pričvrstite kalem za crevo i nosač creva (Sl. 3)

- Pričvrstite vijkom kalem za crevo na nosač kalema creva.
- Zatim montirajte dršku kalema za crevo na kalem za crevo tako da „klikne“.
- Pričvrstite vijkom kalem za crevo na glavno telo.

### 7.4 Montiranje kuke za odlaganje (Sl. 4)

- Čvrsto navucite kuku za napojni kabl i držač pištolja na glavno telo.

## 8 RUKOVANJE

### 8.1 Priključivanje baštenskog creva (Sl. 5)

- Pre nego što pričvrstite spojnicu za dovodni otvor za vodu na perač visokog pritiska uklonite plastični poklopac.
- Pričvrstite spojnicu za crevo (sa ugrađenim filterom) na perač visokog pritiska.
- Spojite baštensko crevo pomoću standardne brzodejstvujuće spojnice

### 8.2 Montiranje creva visokog pritiska (Sl. 6)

- Pričvrstite crevo visokog pritiska za pištolj.
- Crevo visokog pritiska otkačite pritiskom na dugme (B)

### 8.3 Montiranje turbo mlaznice

- Postavite turbo mlaznicu/čisač popločanog otvorenog dvorišta u pištolj.
- Kada je umetnuto okrenite ga. Oprez: Osigurajte da cev bude pravilno pričvršćena za pištolj

### 8.4 Priključak na vodu

Obično baštensko crevo prečnika 1/2", min. dužine 10 m i max. dužine 25 m će biti pogodno.



**VAŽNO! Koristite samo vodu bez ikakvih nečistoća. Ukoliko postoji rizik od prisustva čestica peska u dovodnoj vodi (npr. iz vašeg ličnog bunara), treba postaviti dodatni filter.**

- Pustite da voda teče kroz crevo za vodu pre nego što ga spojite sa mašinom da biste sprečili da pesak i nečistoće prodru u mašinu. Napomena: Proverite da li je filter montiran u dovodnoj cevi za vodu i uverite se da nije zapušten.
- Spojite crevo za vodu na dovod vode pomoću brzodejstvujuće spojnice (dovodna voda, max. pritisak: 12 bara, max. temperatura: 50 °C).
- Pustite vodu.

### 8.5 Startovanje/zaustavljanje mašine

Na pištolj i cev dejstvuje potisak prilikom rada - zbog toga ga uvek čvrsto držite sa obe ruke.

**VAŽNO: Mlaznicu usmerite ka tlu.**



**Čistač visokog pritiska je opremljen sistemom za automatsko startovanje/zaustavljanje koji je baziran na pritisku vode.**

1. Proverite da li je mašina u uspravnom položaju. **NAPOMENA:** Ne stavljajte ovu mašinu u visoku travu!
2. Otpustite blokadu okidača
3. Aktivirajte okidač pištolja i pustite da voda teče sve dok sav vazduh ne izađe iz creva za vodu.
4. Okrenite start-stop prekidač udesno.
5. Aktivirajte okidač pištolja.
6. Uvek podesite rastojanje između mlaznice i površine koju treba čistiti a na taj način i pritisak.

Ne pokrivajte mašinu za vreme rada i ne koristite je u prostoriji bez odgovarajuće ventilacije!

**NAPOMENA:** Ukoliko se mašina ostavlja ili ne koristi 5 minuta, mora da se isključi na prekidaču za startovanje/zaustavljanje (4) "O".

7. Okrenite start-stop prekidač ulevo "O".
8. Isključite električni utikač iz utičnice.
9. Zatvorite dovod vode i aktivirajte okidač pištolja da bi se mašina rasteretila pritiska.
10. Blokirate pištolj. (Sl. 7)

Prilikom otpuštanja okidača pištolja mašina se automatski zaustavlja. Mašina će ponovo startovati kada opet aktivirate pištolj.

### **8.6 Podesiva mlaznica (Sl. 8)**

Pritisak za podesiva mlaznica se može podesiti okretanjem iste.



**UPOZORENJE: Nemojte ovo da radite u toku rada kako bi se izbeglo da ruka udari mlaz pod pritiskom.**

### **8.7 Rotiranje pištolja (Sl. 9)**

Rotiranje pištolja će podesiti ugao čišćenja za vreme raspršivanja otiska u obliku pune lepeze kako bi svaki korisnik pronašao za sebe najkomfortniji i najefikasniji položaj za čišćenje.

Gurnite dugme u stranu "unlock" ("deblokirano"), funkcija rotiranja će biti otvorena. Gurnite dugme u stranu "lock" ("blokirano") ukoliko vam ova funkcija nije potrebna.

### **8.8 Čistač otvorenih dvorišta**

Čistač otvorenih dvorišta je moćna dodatna oprema za čišćenje otvorenih dvorišta, kolovoza, itd.

Pričvrstite čistač dvorišta na cev.


**NAPOMENA:** Ne koristite čistač dvorišta kao metlu već ga pustite da ravnomerno prolazi preko površine.

### **8.9 Dozator deterdženta**



**Perač visokog pritiska će dozirati deterdžent pri niskom pritisku. Upotrebite podesivu mlaznicu za raspršivanje da biste isprali.**

Ugrađeni dozator deterdženta će vam omogućiti da primenite mnogobrojne forme tečnog deterdženta na radnu površinu. Nanošenje deterdženta se vrši samo pri niskom pritisku.

Pričvrstite podesivu mlaznicu na pištolj a zatim je okrenite do kraja ka "  ", tako da perač visokog pritiska sada bude u režimu niskog pritiska (Sl. 10). Skinite poklopac sa

rezervoara za deterdžent i napunite ga samo tečnim deterdžentom (Sl. 11). Nemojte uopšte sipati vodu u rezervoar. Perač visokog pritiska će automatski pomešati deterdžent i vodu.

Kada završite sa nanošenjem deterdženta na radnu površinu, okrenite do kraja ka “ ” podesive mlaznice i raspršivanjem uklonite deterdžent raspršivanjem visokim pritiskom (Sl. 10). U režimu visokog pritiska perač visokog pritiska neće sipati deterdžent.

## 9 TEHNIČKI PODACI

	<b>POWXG90500</b>
TIP motora	Motor sa četkicama
Pritisak (Mpa)	12
Maks. pritisak (Mpa)	17
Napon	220-240 V / 50 Hz
Snaga	2200 W
Protok	7,5 l/min
Temperatura vode	Maks. 50 °C
Težina	9,0 kg

## 10 BUKA

Vrednosti emisije buke u skladu sa relevantnim standardom. (K=3)

Nivo zvučnog pritiska LpA	75 dB(A)
Nivo zvučne snage LwA	89 dB(A)



**PAŽNJA!** Nosite zaštitu za sluh kada je zvučni pritisak veći od 85 dB(A).

aw (Vibracije)	2,1 m/s <sup>2</sup>	K = 1,5 m/s <sup>2</sup>
----------------	----------------------	--------------------------

## 11 ČIŠĆENJE I ODRŽAVANJE



**UPOZORENJE!** Uvek isključite električni utikač iz utičnice pre radova na održavanju ili čišćenju.

Da biste osigurali dugi radni vek bez problema, ispoštujte sledeće savete:

- Isperite crevo za vodu, crevo visokog pritiska, cev za raspršivanje i pribor pre montiranja.
- Očistite prašinu i pesak sa spojnice.
- Očistite mlaznice.

Sve popravke treba izvršiti u ovlašćenoj radionici sa originalnim rezervnim delovima.

### 11.1 Čišćenje ulaznog filtera

- Redovno čistite filter na ulaznom otvoru za vodu. Isperite vodenim mlazom da biste odstranili nečistoću i otpatke.



**OPREZ:** Ukoliko se filter ne montira to će poništiti važenje garancije.

### 11.2 Čišćenje ventilacionih otvora

Mašinu treba održavati čistom kako bi se omogućilo da vazduh za rashlađivanje slobodno prolazi kroz ovu mašinu.

### 11.3 Podmazivanje spojnice

Da bi se osiguralo lako spajanje i da se zaptivni prstenovi ne bi isušili treba redovno podmazivati spojnice.

## 12 ODLAGANJE

Ovu mašinu treba čuvati u prostoriji u kojoj nema mraza!

Iz pumpe, creva i pribora treba uvek isprazniti vodu pre odlaganja na sledeći način:

1. Zaustavite mašinu (Okrenite "O" na prekidaču za startovanje/zaustavljanje") i skinite crevo za vodu i mlaznicu.
2. Ponovo startujte mašinu i aktivirajte okidač pištolja. Pustite da mašina radi sve dok voda ne prestane da teče kroz pištolj.
3. Zaustavite mašinu, izvadite utikač iz strujne utičnice i namotajte crevo i kabl.
4. Stavite pištolj, cev, mlaznice i drugi pribor u držače mašine. Kuka se može koristiti za odlaganje creva i kabla.

Ukoliko greškom dođe do zamrzavanja mašine biće neophodno da se proverí na oštećenja.



**UPOZORENJE: Nikada nemojte da startujete zamrznutu mašinu. Oštećenja od mraza nisu pokrivena garancijom!**

## 13 REŠAVANJE PROBLEMA

SIMPTOM	UZROK	PREPORUČENO DELOVANJE
Mašina odbija da startuje	Mašina nije uključena u struju	Uključite mašinu u struju
	Neispravna utičnica	Pokušajte da uključite u drugu utičnicu.
	Neispravan produžni kabl	Pokušajte bez produžnog kabla.
Promenljivi napon	Pumpa usisava vazduh	Proverite da li su creva i spojevi nepropusni na vazduh.
	Ventili su zaprljani, pohabani ili zaglavljani	Stupite u kontakt sa najbližim servisnim centrom
	Napajanje vodom nije dovoljno	Povećajte pritisak vode, proverite da li je baštensko crevo zapušeno i/ili ga zamenite većim crevom.
	Zaptivni prstenovi pumpe su pohabani	Stupite u kontakt sa najbližim servisnim centrom
Mašina se zaustavlja	Neodgovarajući napon električne mreže	Proverite da li napon električne mreže odgovara specifikaciji na tablici sa tehničkim specifikacijama
	Aktiviran termički senzor	Ostavite mašinu 5 minuta da se ohladi
	mlaznica je delimično blokirana	Očistite mlaznicu iglom i raspršivanjem vode natrag kroz mlaznicu
	Povećanje jačine struje	Pokušajte bez produžnog kabla.
Mašina pulsira	Vazduh na ulazu creva/pumpe	Pustite da mašina radi sa otvorenim okidačem sve dok se ponovo ne uspostavi ravnomerni radni pritisak.
	Neodgovarajuće napajanje iz vodovodne mreže	Povećajte pritisak vode, proverite da li je baštensko crevo zapušeno i/ili ga zamenite većim crevom.
	Mlaznica je delimično blokirana	Očistite mlaznicu iglom i raspršivanjem vode natrag kroz mlaznicu

	Filter za vodu je blokiran	Očistite filter
	Crevo je zapetljano	Ispravite crevo.
Mašina se često pokreće i zaustavlja sama od sebe	Pumpa i/ili pištolj cure	Stupite u kontakt sa najbližim servisnim centrom
	Nema napajanja vodom	Spojite sa dovodom vode.
Mašina startuje ali voda ne izlazi	Filter za vodu je blokiran	Očistite filter
	Mlaznica je blokirana	Očistite mlaznicu iglom i raspršivanjem vode natrag kroz mlaznicu

## 14 GARANCIJA

- U skladu sa zakonskim odredbama, ovaj proizvod je pod garancijom 36 meseca od dana kupovine od strane prvog korisnika.
- Ova garancija pokriva sve materijalne i fabričke greške, ali ne uključuje: baterije, punjače, neispravne delove podložne uobičajenom habanju kao što su ležišta, četkice, kablovi i utikači ili pribor kao što su bušilice, svrdla, listovi testera, itd.; oštećenja ili defekte nastale usled nepravilne upotrebe, nezgoda ili prepravki; kao ni troškove transporta.
- Oštećenja i/ili kvarovi koji se rezultat neodgovarajuće upotrebe takođe nisu obuhvaćeni odredbama ove garancije.
- Takođe ne snosimo nikakvu odgovornost za bilo koje telesne povrede koje su rezultat neodgovarajuće upotrebe ovog alata.
- Popravke se mogu vršiti samo u ovlašćenom centru korisničke službe za Powerplus alate.
- Više informacija možete uvek dobiti na telefonskom broju 00 32 3 292 92 90.
- Sve troškove transporta će snositi korisnik osim u slučaju kada je drugačije dogovoreno u pisanom obliku.
- Istovremeno, nikakva reklamacija u vezi sa garancijom neće biti priznata ukoliko je oštećenje uređaja posledica nemarnog održavanja ili preopterećenja.
- Ova garancija apsolutno ne obuhvata oštećenja nastala usled prodora tečnosti, prekomernog prodora prašine, namernog oštećenja (namerno usled grube nepažnje), nepravilne upotrebe (korišćenje u svrhe za koje uređaj nije podoban), nekompetentne upotrebe (npr. nepoštovanje uputstava datih u uputstvima za upotrebu), nestručnog sklapanja, udara groma, neodgovarajućeg napona. Ovaj spisak nije restriktivan.
- Prihvatanje reklamacija obuhvaćenih garancijom nikada ne može da produži period važenja garancije niti da predstavlja početak novog garantnog roka u slučaju zamene uređaja
- Uređaji ili delovi koji su zamenjeni u garantnom roku su prema tome vlasništvo Varo NV.
- Zadržavamo pravo da odbijemo svaki zahtev ako se kupovina ne može potvrditi ili ako je očigledno da proizvod nije održavan na odgovarajući način (čisti otvori za ventilaciju, redovno servisiranje grafitnih četkica,...).
- Morate čuvati račun i garantni list kao dokaz o datumu kupovine.
- Nerasklopljen alat prodavcu morate vratiti u prihvatljivo čistom stanju unutar originalne kutije od duvane plastike (ako je prikladno za jedinicu), zajedno sa dokazom o kupovini.

## 15 ŽIVOTNA SREDINA



Ukoliko je potrebno da se vaš uređaj zameni posle dugotrajne upotrebe, nemojte ga baciti sa otpadom iz domaćinstva već ga odložite na ekološki bezbedan način. Otpad proizveden upotrebom električnih mašina ne treba odlagati kao obični otpad proizveden u kući. Molimo vas da ga reciklirate tamo gde postoje postrojenja za recikliranje. Potražite savet u vezi recikliranja od lokalnih vlasti ili od prodavca ovog uređaja.

**16 IZJAVA O USKLAĐENOSTI**

**VARO N.V. – Vic. Van Rompuy N.V.** Joseph Van Instraat 9, BE2500 Lier – Belgija,  
izjavljuje da je,

Vrsta uređaja: Perač visokog pritiska  
Marka: POWERplus  
Model: POWXG90500

u skladu sa osnovnim zahtevima i drugim relevantnim odredbama primenljivih direktiva Evropske unije, zasnovanim na primeni evropskih harmonizovanih standarda. Bilo kakva neovlašćena modifikacija uređaja poništava ovu deklaraciju.

Direktive Evropske unije (uključujući, ukoliko je to primenljivo, njihove dopune do dana potpisivanja):

2011/65/EU  
2006/42/EC  
2014/30/EU  
2000/14/EC

Aneks V

LwA  
Measured 88dB(A)  
Guaranteed 89dB(A)

Evropski harmonizovani standardi (uključujući, ukoliko je to primenljivo, njihove dopune do dana potpisivanja):

EN60335-1 : 2012  
EN60745-2-79 : 2012  
EN55014-1 : 2017  
EN55014-2 : 2015  
EN IEC 61000-3-2 : 2019  
EN61000-3-3 : 2013

Čuvar tehničke dokumentacije: Philippe Vankerkhove, VARO – Vic. Van Rompuy N.V.

Dole potpisani deluje u ime generalnog direktora kompanije,

Ludo Mertens  
Menadžer za sertifikaciju  
10/02/2022, Lier - Belgium

<b>1</b>	<b>OBLAST POUŽITÍ</b> .....	<b>3</b>
<b>2</b>	<b>POPIS (OBRÁZEK A-B)</b> .....	<b>3</b>
<b>3</b>	<b>OBSAH BALENÍ</b> .....	<b>3</b>
<b>4</b>	<b>SYMBOLY</b> .....	<b>4</b>
<b>5</b>	<b>OBECNÁ BEZPEČNOSTNÍ UPOZORNĚNÍ PRO ELEKTRICKÉ STROJE</b> .....	<b>4</b>
5.1	<i>Pracovní oblast</i> .....	4
5.2	<i>Elektrická bezpečnost</i> .....	4
5.3	<i>Osobní bezpečnost</i> .....	5
5.4	<i>Používání elektrických strojů a péče o ně</i> .....	5
5.5	<i>Servis</i> .....	6
<b>6</b>	<b>DOPLŇKOVÉ BEZPEČNOSTNÍ PŘEDPISY PRO VYSOKOTLAKÉ ČISTIČE</b> .....	<b>6</b>
6.1	<i>Hlavní elektrické připojení</i> .....	7
6.2	<i>Vodní přípojka</i> .....	7
6.3	<i>Bezpečnostní zařízení</i> .....	7
<b>7</b>	<b>MONTÁŽNÍ POKYNY</b> .....	<b>7</b>
7.1	<i>Montáž pistole (obrázek 1)</i> .....	7
7.2	<i>Sestavení držáku příslušenství (obrázek 2)</i> .....	7
7.3	<i>Sestavení cívky na hadici a podpěry hadice (obrázek 3)</i> .....	7
7.4	<i>Montáž ukládacího háku (obrázek 4)</i> .....	8
<b>8</b>	<b>PROVOZ</b> .....	<b>8</b>
8.1	<i>Připojení zahradní hadice (obrázek 5)</i> .....	8
8.2	<i>Montáž vysokotlaké hadice (obrázek 6)</i> .....	8
8.3	<i>Montáž turbo trysky</i> .....	8
8.4	<i>Vodní přípojka</i> .....	8
8.5	<i>Start/stop stroje</i> .....	8
8.6	<i>Nastavitelná tryska (obrázek 8)</i> .....	9
8.7	<i>Otáčení pistole (obrázek 9)</i> .....	9
8.8	<i>Čistič teras</i> .....	9
8.9	<i>Dávkovač čisticího prostředku</i> .....	9

<b>9</b>	<b>TECHNICKÉ ÚDAJE</b> .....	<b>9</b>
<b>10</b>	<b>HLUČNOST</b> .....	<b>10</b>
<b>11</b>	<b>ČIŠTĚNÍ A ÚDRŽBA</b> .....	<b>10</b>
11.1	<i>Čištění vstupního filtru</i> .....	10
11.2	<i>Čištění větracích otvorů</i> .....	10
11.3	<i>Mazání spojek</i> .....	10
<b>12</b>	<b>SKLADOVÁNÍ</b> .....	<b>10</b>
<b>13</b>	<b>ŘEŠENÍ PROBLÉMŮ</b> .....	<b>11</b>
<b>14</b>	<b>ZÁRUKA</b> .....	<b>12</b>
<b>15</b>	<b>OCHRANA ŽIVOTNÍHO PROSTŘEDÍ</b> .....	<b>12</b>
<b>16</b>	<b>PROHLÁŠENÍ O SHODĚ</b> .....	<b>13</b>



# VYSOKOTLAKÝ ČISTIČ 2200 W POWXG90500

## 1 OBLAST POUŽITÍ

Tento vysokotlaký čistič je určen k venkovnímu čištění. Jde o čištění: strojů, vozidel, konstrukcí, nástrojů, fasád, teras, zahradnického náčiní, ...



**UPOZORNĚNÍ!** Než začnete zařízení používat, přečtěte si v zájmu vlastní bezpečnosti tento návod k použití a obecné bezpečnostní instrukce. Elektrický stroj by se měl předávat dalším osobám jen s těmito pokyny.

## 2 POPIS (OBRÁZEK A-B)

1. Spojka přívodu vody
2. Ukládací hák
3. Výpusť vody
4. Přepínač
5. Rukojeť vozíku
6. Držák pistole
7. Vysokotlaká hadice
8. Spouštěcí pistole
9. Zámek spoušti
10. Stříkací trubka
11. Nastavitelná tryska
12. Tlačítko blokování hadice na pistoli
13. Čistič teras
14. Turbo tryska
15. Dávkování čisticího prostředku
16. Hadicová cívka
17. Kartáč
18. Prodloužená postřiková trubka pro pistoli

## 3 OBSAH BALENÍ

- Odstraňte veškerý obalový materiál.
- Odstraňte zbývající obaly a přepravní přípravky (jsou-li přítomny).
- Zkontrolujte úplnost obsahu.
- Zkontrolujte, zda na zařízení, síťové přívodní šňůře, zástrčce a veškerém příslušenství nevznikly během přepravy škody.
- Uložte si obalový materiál na co nejdříve dobu, nejlépe až do konce záruční doby. Potom ho zlikvidujte vyhozením do místního systému odvozu odpadu.



**VAROVÁNÍ:** Obalové materiály nejsou vhodné na hraní! Děti si nesmějí hrát s plastovými sáčky! Nebezpečí udušení!

- |   |                        |
|---|------------------------|
| 1 × vysokotlaký čistič                        | 1 × 8 m tlaková hadice |
| 1 × spouštěcí pistole                         | 1 × návod              |
| 1 × prodloužená postřiková trubka pro pistoli | 1 × čistič teras       |
| 1 × nastavitelná tryska                       | 1 × turbo tryska       |
| 1 × spojka přívodu vody                       | 1 × čisticí jehla      |
|   | 1 × kartáč             |



Jestliže některé díly chybí nebo jsou poškozeny, obraťte se na svého obchodníka.

## 4 SYMBOLY

V tomto návodu nebo na stroji se používají následující symboly:

	Proudem se nesmí mýřit na osoby, zvířata, elektrická zařízení pod proudem ani na zařízení samotná.		V souladu se základními platnými bezpečnostními normami dle evropských směrnic.
	Stroj třídy II – dvojitá izolace – není třeba uzemněná zástrčka.		Před použitím si přečtěte návod.
	Označuje riziko úrazu nebo poškození stroje.		Povinná ochrana zraku.
	Noste chrániče sluchu.		Noste ochranné rukavice

## 5 OBECNÁ BEZPEČNOSTNÍ UPOZORNĚNÍ PRO ELEKTRICKÉ STROJE

Přečtěte si všechna bezpečnostní upozornění a všechny pokyny. Nedodržení upozornění a pokynů může vést k zásahu elektrickým proudem, požáru nebo vážnému úrazu. Uchovejte si všechna upozornění a instrukce, abyste do nich mohli později nahlédnout. Termín „elektrický stroj“ v upozorněních znamená elektrický stroj připojený (kabelem) k síti nebo elektrický stroj provozovaný (bez kabelu) na akumulátor.

### 5.1 Pracovní oblast

- Udržujte pracoviště čisté a dobře osvětlené. Tmavá a nepřehledná pracoviště zvyšují riziko nehody.
- Neprovodíte elektrické stroje v prostředí s nebezpečím výbuchu, například v přítomnosti hořlavých kapalin, plynů nebo prachu. Elektrické stroje produkují jiskry, které mohou prach nebo výpary zapálit.
- Při práci s elektrickým strojem udržujte děti a okolostojící osoby opodál. Mohou odvést vaši pozornost a ztratíte kontrolu nad strojem.

### 5.2 Elektrická bezpečnost



**Vždy kontrolujte, zda napájení odpovídá napětí uvedenému na typovém štítku.**

- Zástrčky elektrického stroje musejí odpovídat zásuvkám. Zástrčku nikdy nijak neupravujte. S uzemněnými elektrickými stroji nepoužívejte redukce. Riziko zasažení elektrickým proudem je menší u neupravovaných zástrček a kompatibilních zásuvek.
- Vyhýbejte se tělesnému kontaktu s uzemněnými povrchy, například na trubkách, radiátorech, sporácích a ledničkách. Nebezpečí zasažení elektrickým proudem je větší, když je vaše tělo uzemněné.
- Nevystavujte elektrické stroje dešti nebo vlhkosti. Voda, která se dostane do elektrického stroje, zvyšuje riziko zasažení elektrickým proudem.

- S kabelem zacházejte opatrně. Nikdy stroj nenoste nebo netahejte na kabelu a nevytahujete zástrčku ze zásuvky tahem za kabel. Kabel chraňte před teplem, olejem, ostrými hranami a pohyblivými díly. Poškozené nebo zapletené kabely zvyšují riziko zasažení elektrickým proudem.
- Pokud s elektrickým strojem pracujete venku, používejte prodlužovací kabel vhodný k použití ve venkovním prostředí. Použití kabelu vhodného k vnějšímu použití zmenšuje riziko zasažení elektrickým proudem.
- Je-li práce s elektrickým strojem na vlhkém místě nevyhnutelná, použijte proudový chránič (RCD). Použití proudového chrániče zmenšuje riziko zasažení elektrickým proudem.

### **5.3 Osobní bezpečnost**

- Při práci s elektrickým strojem buďte pozorní, sledujte, co děláte, a řiďte se zdravým rozumem. Nepracujte s elektrickým strojem, když jste unavení nebo pod vlivem drog, alkoholu nebo léků. Chvilková nepozornost při zacházení s elektrickým strojem může vést k vážnému zranění.
- Používejte ochranné pomůcky. Vždy si chraňte zrak. Kdykoliv to okolnosti vyžadují, použijte osobní ochranné bezpečnostní pomůcky, například respirátor, protiskluzovou bezpečnostní obuv, ochrannou přilbu nebo ochranu sluchu, omezíte tak možnost zranění.
- Vyhybejte se nahodilému spuštění. Před zasunutím zástrčky do zásuvky zkontrolujte, že je vypínač v poloze vypnuto. Nošení strojů s prstem na vypínači a připojování strojů k síti s vypínačem v poloze zapnuto zvyšuje riziko nehody.
- Před spuštěním stroje odstraňte veškeré stavěcí klíny a klíče. Klín nebo klíč ponechaný v otáčivé části elektrického stroje může způsobit úraz.
- Nesnažte se dosáhnout příliš daleko. Vždy si udržujte pevný postoj a rovnováhu. To vám umožní mít stroj pod lepší kontrolou v neočekávaných situacích.
- Vhodně se oblékejte. Nenoste volné oblečení ani bižuterii. Udržujte své vlasy, oblečení a rukavice mimo dosah pohyblivých se dílů. Volné oblečení, bižuterie nebo dlouhé vlasy se mohou zachytit v pohyblivých se dílech.
- Jsou-li k dispozici mechanismy umožňující odvádění a sběr prachu, zabezpečte jejich připojení a řádné používání. Použití těchto mechanismů snižuje rizika vyvolávaná působením prachu.

### **5.4 Používání elektrických strojů a péče o ně**

- Neočekávejte od elektrického stroje něco, co nemůže splnit. Používejte elektrický stroj vhodný pro váš účel. Elektrický stroj vykoná svůj úkol lépe a bezpečněji při použití rychlostí, na kterou byl zkonstruován.
- Nepoužívejte elektrický stroj, pokud ho nelze vypínačem zapnout i vypnout. Každý elektrický stroj, který nelze ovládat vypínačem, je nebezpečný a je třeba ho opravit.
- Před prováděním jakýchkoliv změn, výměnou příslušenství nebo uskladňováním elektrických strojů odpojte zástrčku od zdroje energie. Tato preventivní bezpečnostní opatření snižují riziko náhodného zapnutí elektrického stroje.
- Nepoužívané elektrické stroje ukládejte mimo dosah dětí a nedovolte s nimi pracovat osobám, které nejsou obeznamenány se strojem ani s těmito pokyny. Elektrické stroje jsou v rukou neškolených uživatelů nebezpečné.
- Provádějte údržbu elektrických strojů. Kontrolujte, zda nejsou pohyblivé díly nesprávně seřízené nebo zadřené, zda nejsou prasklé a zda na nich není patrné nic, co by se mohlo dotknout provozu elektrického stroje. Při poškození nechte elektrický stroj před použitím opravit. Mnoho nehod způsobují právě nedostatečně udržované elektrické stroje.
- Řezné nástroje udržujte ostré a čisté. Je méně pravděpodobné, že by se řádně udržované řezné nástroje s ostrými břity někde zadržly, a proto se ostré nástroje snáze ovládají.
- Používejte elektrický stroj, příslušenství, nástrojové bity atd. v souladu s těmito pokyny a způsobem předepsaným pro konkrétní typ elektrického stroje; přitom berte v úvahu pracovní podmínky a práci, kterou je třeba vykonat. Použití elektrického stroje způsobem jiným, než pro který je určen, může vytvořit potenciálně nebezpečnou situaci.

**5.5 Servis**

- Servisní práce na elektrickém stroji přenechejte kvalifikovanému technikovi, který používá výhradně originální náhradní díly. Tak zajistíte, že stroj bude i nadále bezpečný.

**6 DOPLŇKOVÉ BEZPEČNOSTNÍ PŘEDPISY PRO VYSOKOTLAKÉ ČISTIČE**

- Spotřebič je určen výhradně pro venkovní osobní potřebu a NE pro komerční využití. Prosím držte jej dál od zdrojů tepla, přímého slunečního světla, vlhkosti a deště, mrazu a ostrých hran.
- Nenechávejte provozovat stroj lidi, kteří nejsou vyškoleni v používání vysokotlakého čističe a ani si nepřečetli příslušný návod k použití!
- Vysokotlaké čističe nesmějí používat děti ani osoby bez výcviku.
- Je třeba dohlížet na děti a zajistit, aby si se zařízeními nehrály.
- Než stroj spustíte, zkontrolujte prosím pečlivě, zda na něm nejsou závady. Jestliže nějaké najdete, stroj nespouštějte a obraťte se na svého místního distributora.
- Speciálně kontrolujte izolaci elektrického kabelu – měla by být bezvadná a zcela bez prasklin. Jestliže je elektrický kabel poškozen, měl by jen místní autorizovaný zákaznický servis vyměnit za nový.



**VAROVÁNÍ:** Vysokotlaké proudy mohou být v případě zneužití nebezpečné. Proudem se nesmí mířit na osoby, elektrické zařízení pod proudem ani na zařízení samotné.



**VÝSTRAHA:** Nepoužívejte zařízení v dosahu osob, pokud tyto osoby nemají ochranné oblečení.

- Nemiřte proudem na sebe ani na jiné osoby za účelem očištění obuvi nebo oblečení.
- Držte postřikovou trubku pevně oběma rukama.
- Provozovatel a kdokoliv se nachází v bezprostřední blízkosti místa čištění by měl jednat tak, aby se chránil před zasažením úlomky uvolněnými během provozu.
- Za provozu noste ochranné brýle a ochranné oblečení.
- Před uživatelskou údržbou vždy odpojte od přívodu elektrického proudu.
- K zajištění bezpečnosti zařízení používejte jen originální náhradní díly od výrobce nebo výrobcem schválené.
- Zařízení nepoužívejte v případě poškození přívodního kabelu nebo důležitých dílů zařízení, např. bezpečnostních mechanismů, vysokotlaké hadice a spouštěcí pistole.
- Neprovazujte zařízení vlhkýma rukama. Je-li zařízení vlhké nebo mokré, ihned je odpojte. Nevkládejte je do vody.
- Pneumatiky a ventily pneumatik mohou být vysokotlakým proudem poškozeny a pak prasknout.
- Nikdy nepoužívejte stroj v prostředí, kde by mohlo hrozit nebezpečí výbuchu.
- Není dovoleno čistit vysokým tlakem povrchy s obsahem azbestu.
- Vysokotlaký čistič se nesmí používat při teplotách pod 0 °C.



**VÝSTRAHA:** Vysokotlaké hadice, armatury a spojky jsou důležité pro bezpečnost zařízení. Používejte pouze hadice, armatury a spojky doporučené výrobcem.



**VAROVÁNÍ:** Nedostatečné prodlužovací kabely mohou být nebezpečné. Kabely by měly být z cívek vždy zcela odvinuty, aby se předešlo přehřátí kabelu.

- Pokud je použit prodlužovací kabel, musí být zástrčka i zásuvka vodotěsné a splňovat níže uvedené požadavky na délku a rozměry kabelu:
  - 1 mm<sup>2</sup> max. 12,5 m,
  - 1,5 mm<sup>2</sup> max. 20 m.
- Je-li elektrický kabel poškozen, je třeba zadat jeho výměnu výrobcí nebo jeho servisnímu zástupci nebo osobě s podobnou kvalifikací, aby se předešlo rizikům.

### 6.1 Hlavní elektrické připojení

Při připojování vysokotlakého čističe k elektrické instalaci je třeba dodržovat následující:

- Připojení k elektrické instalaci provede kvalifikovaný elektrikář v souladu s IEC 60364-1.
- Doporučuje se, aby elektrické napájení pro toto zařízení zahrnovalo rovněž ochranu před zbytkovým elektrickým proudem, která přeruší přívod proudu, jestliže svodový proud do země překročí 30 mA po dobu 30 ms.

### 6.2 Vodní přípojka

- Připojení k veřejné vodovodní síti podle předpisů.
- Přívodní hadici lze připojit k vodovodní síti s maximálním vstupním tlakem 12 barů.



Tento vysokotlaký čistič se v Evropě smí připojovat pouze k vodovodní síti pitné vody po instalaci zpětné klapky bránící zpětnému toku do sítě typu BA podle EN 1717. Délka hadice mezi zpětnou klapkou a vysokotlakým čističem musí být alespoň 10 metrů, aby hadice pojala možné tlakové špičky (min. průměr ½ palce).

- Jakmile voda proteče ventilem BA, již ji nelze považovat za pitnou.



**DŮLEŽITÉ!** Používejte pouze vodu bez nečistot. Existuje-li riziko přítomnosti pískových částic ve vstupní vodě (tj. z vlastní studny), je třeba namontovat doplňkový filtr.

### 6.3 Bezpečnostní zařízení

- Dekompresní ventil může snížit tlak, jestliže překročí předem nastavené hodnoty.
- Blokovací ústrojí na spouštěcí pistolí (9): K funkcím spouštěcí pistole (8) patří blokovací ústrojí (9). Když je knoflík aktivován, nelze spouštěcí pistolí (8) provozovat.
- Tepelné čidlo chrání motor před přetížením. Jakmile tepelné čidlo po několika minutách vychladne, stroj se znovu spustí.

## 7 MONTÁŽNÍ POKYNY

Tento oddíl podrobně vysvětlí, jak svůj vysokotlaký čistič připravíte k použití.

### 7.1 Montáž pistole (obrázek 1)

- Vložte nastavitelnou stříkací trysku (K) do pistole. Zatlačte a otáčejte nastavitelnou trysku ve směru pohybu hodinových ručiček na pistolí (J), dokud nepůjde zaaretovat utažením rukou. Jestliže díly řádně spojíte, nebude je možné od sebe oddělit přímým tahem za nastavitelnou trysku. Před použitím je třeba do pistole zasunout všechny potřebné nástavce.

### 7.2 Sestavení držáku příslušenství (obrázek 2)

- Pevně přišroubujte držák příslušenství k hlavnímu tělu.

### 7.3 Sestavení cívky na hadici a podpěry hadice (obrázek 3)

- Přišroubujte cívku hadice k držáku hadice.
- Pak přicvakněte madlo cívky hadice na cívku.
- A přišroubujte držák hadice k hlavnímu tělu.

**7.4 Montáž ukládacího háku (obrázek 4)**

- Pevně nasuňte hák napájecího kabelu a držák pistole do hlavního těla.

**8 PROVOZ****8.1 Připojení zahradní hadice (obrázek 5)**

- Před připojením konektoru přívodu vody k tlakové podložce odstraňte plastový klobouček.
- Připojte konektor hadice (s vestavěným filtrem) k tlakové podložce.
- Připojte zahradní hadici standardní rychlospojkou.

**8.2 Montáž vysokotlaké hadice (obrázek 6)**

1. Připevněte ke spouštěcí pistoli vysokotlakou hadici.
2. Odpojte vysokotlakou hadici stisknutím tlačítka (B).

**8.3 Montáž turbo trysky**

- Zasuňte turbo trysku/čistič teras do spouštěcí pistole.
- Po vložení jí otočte. Pozor: Ujistěte se, že je postříkovávací trubka řádně připevněna k pistoli

**8.4 Vodní přípojka**

Hodí se obyčejná zahradní hadice 1/2" o délce min. 10 m a max. 25 m.



**DŮLEŽITÉ!** Používejte pouze vodu bez nečistot. Existuje-li riziko přítomnosti pískových částic ve vstupní vodě (tj. z vlastní studny), je třeba namontovat doplňkový filtr.

1. Nechte vodu protékat vodní hadicí, než ji připojíte ke stroji; zabráníte tak průniku písku a nečistot do stroje. Poznámka: Zkontrolujte, že filtr je nainstalován v potrubí přívodu vody a že není ucpán.
2. Připojení vodní hadice k zásobování vodou rychlospojkou (přívod vody, maximální tlak: 12 bar, max. teplota: 50 °C)
3. Puštěte vodu.

**8.5 Start/stop stroje**

Na spouštěcí pistoli a postříkovávací trubce se za provozu někdy projevuje zpětný ráz – vždy je držte pevně oběma rukama.



**DŮLEŽITÉ!** Namiřte tryskou na zem.

**Tento vysokotlaký čistič je vybaven automatickým systémem start/stop založeném na vodním tlaku.**

1. Zkontrolujte, zda je stroj ve vzpřímené poloze. POZNÁMKA: Nestavte stroj do vysoké trávy!
2. Uvolněte zámek spouště.
3. Aktivujte spoušť spouštěcí pistole a nechte vodu vytékat, dokud z vodní hadice neunikne všechen vzduch.
4. Otočte vypínač start/stop doprava.
5. Aktivujte spoušť spouštěcí pistole.
6. Vždy upravte vzdálenost a tím i tlak trysky vůči povrchu určenému k čištění. Nezakrývejte stroj za provozu ani jej nepoužívejte v místnosti bez dostatečného větrání!
- POZNÁMKA: Jestliže je stroj ponechán bez dozoru nebo se nepoužívá 5 minut, je třeba spínač start/stop (4) vypnout do polohy "O":
7. Otočte vypínač start/stop doleva "O".

8. Vytáhněte elektrickou zástrčku ze zásuvky.
9. Zavřete přívod vody a aktivujte spoušť spouštěcí pistole, abyste vypustili ze stroje tlak.
10. Zablokujte spouštěcí pistolí. (obrázek 7)

Při uvolnění spouště spouštěcí pistole se stroj automaticky zastaví. Jakmile reaktivujete spouštěcí pistolí, stroj se znovu rozběhne.

### 8.6 Nastavitelná tryska (obrázek 8)

Tlak pro nastavitelná tryska nastavíte jejím otáčením.



**VAROVÁNÍ: Nedělejte to za provozu, vaši ruku by mohl zasáhnout proud vody.**

### 8.7 Otáčení pistole (obrázek 9)

Otáčející se pistole seřídí váš čistící úhel při stříkaném vzoru s ventilátorem naplno tak, aby každý uživatel našel nejpohodlnější a neúčinnější čistící polohu. Stiskněte tlačítko k „odemknutí“ (Unlock) strany, otáčivá funkce se otevře. A stiskněte tlačítko k „zamknutí“ (Lock) strany, jestliže tuto funkci nepotřebujete.

### 8.8 Čistič teras

Čistič teras je výkonné příslušenství pro čištění teras, vjezdů atd.

Připojte čistič teras k postřikové trubce.


POZNÁMKA: Nepoužívejte čistič teras jako koště, ale nechte jej hladce klouzat po povrchu.


### 8.9 Dávkovač čistícího prostředku



**Tlakový čistič bude čistící prostředek dávkovat pod nízkým tlakem. K oplachování dočista používejte nastavitelnou stříkací trysku.**

Vestavěný dávkovač čistících prostředků vám umožňuje aplikovat na pracovní plochu četné druhy kapalných čistících prostředků. Aplikace čistících prostředků probíhá výhradně

pod nízkým tlakem. Nasaďte nastavitelnou trysku na pistolí a otočte až na konec “” tak, aby se tlakový čistič přepnul do nízkotlakého režimu (obrázek 10). Sejměte víčko ze zásobníku na čistící prostředek a plňte pouze kapalným čistícím prostředkem (obrázek 11). Do zásobníku nedávejte vodu. Tlakový čistič smíchá vodu a čistící prostředek automaticky.

Když skončíte s aplikací čistícího prostředku na pracovní plochu, otočte až na konec “” nastavitelné trysky a ostříkejte čistící prostředek vysokotlakým proudem (obrázek 10). Ve vysokotlakém režimu tlakový čistič neaplikuje čistící prostředek.

## 9 TECHNICKÉ ÚDAJE

	<b>POWXG90500</b>
Typ motoru	Kartáčový motor
Tlak (Mpa)	12
Max. tlak (Mpa)	17
Napětí	220-240 V / 50 Hz
Výkon	2200 W
Průtok	7,5 l/min
Teplota vody	Max. 50 °C
Hmotnost	9,0 kg

## 10 HLUČNOST

Hodnoty emisí hluku se měří podle příslušné normy. (K=3)

Úroveň akustického tlaku LpA	75 dB(A)
------------------------------	----------

Úroveň akustického výkonu LwA	89 dB(A)
-------------------------------	----------



**POZOR! Hladina akustického tlaku může přesáhnout 85 dB(A), v takovém případě použijte ochranu sluchu.**

aw (Vibrace)	2,1 m/s <sup>2</sup>	K = 1,5 m/s <sup>2</sup>
--------------	----------------------	--------------------------

## 11 ČIŠTĚNÍ A ÚDRŽBA



**VAROVÁNÍ! Před údržbou nebo čištěním vytáhněte zástrčku ze zásuvky.**

Abyste stroji zajistili dlouhou a bezproblémovou životnost, řiďte se těmito radami:

- Před montáží vymývejte vodní hadici, vysokotlakou hadici, postřikovou trubku a příslušenství.
- Čištěte konektory od prachu a písku.
- Čištěte trysky.

Veškeré opravy je třeba vždy provádět v autorizované dílně s použitím originálních náhradních dílů.

### 11.1 Čištění vstupního filtru

- Čištěte filtr přívodu vody a pravidelně jej proplachujte vodou, abyste odstranili nečistoty a odpadní látky.



**VÝSTRAHA: Nenamontujete-li filtr, pozbude záruka platnost.**

### 11.2 Čištění větracích otvorů

Stroj musí být udržován v čistotě, aby mohl chladicí vzduch nerušeně procházet větracími otvory.

### 11.3 Mazání spojek

Aby bylo spojování snadné a aby nevysychaly těsnící kroužky, je třeba pravidelně mazat spojky.

## 12 SKLADOVÁNÍ

Stroj by měl být ukládán v místnosti, kde nemrzne!

Z čerpadla, hadice a příslušenství by měla být vždy před uskladněním vypuštěna voda:

1. Zastavte stroj (Otočte spínače start/stop do polohy "O") a odpojte vodní hadici a trysku.
2. Spusťte stroj znovu a aktivujte spoušť spouštěcí pistole. Nechte stroj běžet, dokud voda nepřestane protékat spouštěcí pistolí
3. Zastavte stroj, odpojte a sviňte hadici a kabel.
4. Umístěte spouštěcí pistolí, postřikovou trubku, trysky a další příslušenství do držáků stroje. Hák lze použít pro uložení hadice a kabelu.

Jestliže stroj omylem zamrzne, je třeba ho zkontrolovat, zda není poškozen.



**VAROVÁNÍ: Nikdy nespouštějte zamrzlý stroj. Záruka se nevztahuje na škody způsobené mrazem!**



**13 ŘEŠENÍ PROBLÉMŮ**

PŘÍZNAK	PŘÍČINA	DOPORUČENÉ JEDNÁNÍ
Stroj odmítne nastartovat	Stroj není zapojen	Zapojte stroj.
	Vadná zásuvka	Zkuste jinou zásuvku.
	Vadný prodlužovací kabel	Zkuste bez prodlužovacího kabelu.
Kolísavý tlak	Čerpadlo přisává vzduch	Zkontrolujte vzduchotěsnost hadic a spojů.
	Ventily jsou znečištěné, opotřebované nebo ucpané	Obraťte se na nejbližší servisní středisko
	Zásobování vodou nedostačuje	Zvyšte tlak vody, zkontrolujte, zda není zahradní hadice zablokována nebo ji vyměňte za větší.
	Těsnění čerpadla jsou opotřebovaná	Obraťte se na nejbližší servisní středisko
Stroj se zastaví	Nesprávné napětí sítě	Zkontrolujte, zda napětí sítě odpovídá specifikaci na štítku
	Tepelné čidlo je aktivována	Nechte stroj 5 minut chladnout
	Tryska je částečně blokována	Vyčistěte trysku jehlou a stříkáním vody tryskou zpět
	Zvýšení intenzity proudu	Zkuste bez prodlužovacího kabelu.
Stroj pulsuje	Vzduch v sání hadice/čerpadla	Nechte stroj běžet s otevřenou spouští, dokud se znovu nevytvoří běžný pracovní tlak.
	Nedostatečný přívod vody z řadu	Zvyšte tlak vody, zkontrolujte, zda není zahradní hadice zablokována nebo ji vyměňte za větší.
	Tryska je částečně blokována	Vyčistěte trysku jehlou a stříkáním vody tryskou zpět
	Vodní filtr je blokován	Vyčistěte filtr
	Hadice je zalomená	Vyrovnejte hadici.
Stroj se často samovolně spouští a zastavuje	Čerpadlo nebo spouštěcí pistole netěsní	Obraťte se na nejbližší servisní středisko
	Nefunguje zásobování vodou	Připojte přívod vody.
Stroj se spustí, ale žádná voda nevytéká	Vodní filtr je blokován	Vyčistěte filtr
	Tryska je blokována	Vyčistěte trysku jehlou a stříkáním vody tryskou zpět

**14 ZÁRUKA**

- V souladu s právními předpisy se na tento produkt vztahuje záruční doba 36 měsíců, platná od data jeho zakoupení prvním uživatelem.
- Tato záruka kryje veškeré materiálové nebo výrobní vady kromě: akumulátorů, nabíječek, vadných dílů podléhajících běžnému opotřebení (například ložiska, kartáčky, kabely a zástrčky nebo příslušenství, například vrtáky, vrtací bity, pilové kotouče atd.); poškození nebo vad vyplývajících ze špatného zacházení, nehod nebo provedených změn; přepravních nákladů.
- Na poškození nebo závady vyplývající z nevhodného používání se záruka také nevztahuje.
- Také odmítáme veškerou odpovědnost za jakékoliv poranění vyplývající z nevhodného použití stroje.
- Opravy může provádět pouze servisní středisko autorizované pro stroje Powerplus.
- Více informací můžete získat na čísle 00 32 3 292 92 90.
- Náklady na dopravu vždy nese zákazník, pokud není písemně dohodnuto jinak.
- Stejně tak nelze vznášet nárok na záruku v případě, že škoda na zařízení vznikla následkem nedbalé údržby nebo přetížení.
- Zcela vyloučeny ze záruky jsou škody vzniklé následkem zaplavení tekutinou, přílišného zaprášení, úmyslného poškození (ať jde o záměr či hrubou nedbalost), nepatřičného používání (používání k účelům, k nimž zařízení není vhodné), diletského používání (např. nedodržívání pokynů v návodu), nekvalifikovaného sestavení, zásahu bleskem a chybného síťového napětí. Tento seznam není vyčerpávající.
- Uznání záručního nároku nemůže nikdy vést k prodloužení záruční lhůty ani začátku nové záruční lhůty v případě, že bylo zařízení vyměněno.
- Zařízení nebo díly vyměněné v rámci záruky se proto stávají vlastnictvím Varo NV.
- Vyhrazujeme si právo odmítnout jakýkoliv nárok v případech, kdy nelze ověřit nákup nebo kdy je zřejmé, že výrobek nebyl správně udržován (pravidelné čištění větracích otvorů, pravidelné servisování uhlíkových kartáčků atd.).
- Uschovejte si doklad o zakoupení, protože se jím prokazuje datum nákupu.
- Zařízení se musí prodejci vrátit nerozmontované, v přijatelně čistém stavu, (v původním kuffiku s výliskem na uložení zařízení, pokud se tento požadavek vztahuje na tento případ) spolu s dokladem o zakoupení.

**15 OCHRANA ŽIVOTNÍHO PROSTŘEDÍ**

Bude-li vaše zařízení po delší době používání třeba vyměnit za nové, nelikvidujte použité zařízení spolu s běžným domovním odpadem, ale proveďte to způsobem ekologicky bezpečným.

Elektrický odpad se nesmí likvidovat jako součást domovního odpadu. Pokud je to možné, provádějte recyklaci. Zeptejte se na místním úřadu nebo u prodejce, kde a jak recyklovat.

**16 PROHLÁŠENÍ O SHODĚ**

**VARO N.V. - Vic. Van Rompuy N.V.** Joseph Van Instraat 9 - BE2500 Lier - BELGIUM,  
prohlašuje, že

Výrobek: Vysokotlaký čistič  
Značka: POWERplus  
Model: POWXG90500

je ve shodě se základními požadavky a ostatními relevantními ustanoveními příslušných evropských směrnic založených na aplikaci evropských harmonizovaných norem. Jakákoliv neschválená úprava přístroje vede ke ztrátě platnosti tohoto prohlášení.

Evropské směrnice (včetně, nastanou-li, jejich změn a doplňků až do data podpisu):

2011/65/EU

2006/42/ES

2014/30/EU

2000/14/ES

Příloha V

LwA

Measured

88dB(A)

Guaranteed

89dB(A)

Evropské harmonizované normy (včetně, nastanou-li, jejich změn a doplňků až do data podpisu):

EN60335-1 : 2012

EN60745-2-79 : 2012

EN55014-1 : 2017

EN55014-2 : 2015

EN IEC 61000-3-2 : 2019

EN61000-3-3 : 2013

Držitel technické dokumentace: Philippe Vankerkhove, VARO - Vic. Van Rompuy N.V.

Níže podepsaný jedná jménem vedení společnosti:

Ludo Mertens

Regulativní postupy – Manažer pro dohled nad řádným jednáním

10/02/2022, Lier - Belgium

<b>1</b>	<b>POUŽÍVANIE</b> .....	<b>3</b>
<b>2</b>	<b>POPIS (OBR. A-B)</b> .....	<b>3</b>
<b>3</b>	<b>OBSAH BALENIA</b> .....	<b>3</b>
<b>4</b>	<b>SYMBOLY</b> .....	<b>4</b>
<b>5</b>	<b>VŠEOBECNÉ BEZPEČNOSTNÉ VAROVANIA PRE ELEKTRICKÉ NÁRADIE</b> .....	<b>4</b>
5.1	<i>Pracovná plocha</i> .....	4
5.2	<i>Elektrická bezpečnosť</i> .....	4
5.3	<i>Osobná bezpečnosť</i> .....	5
5.4	<i>Používanie elektrického náradia a starostlivosť oň</i> .....	5
5.5	<i>Servis</i> .....	6
<b>6</b>	<b>DOPLNKOVÉ BEZPEČNOSTNÉ POKYNY PRE VYSOKOTLAKOVÉ ČISTIČE</b> .....	<b>6</b>
6.1	<i>Pripojenie sieťového zdroja</i> .....	7
6.2	<i>Pripojenie vody</i> .....	7
6.3	<i>Bezpečnostné zariadenia</i> .....	7
<b>7</b>	<b>MONTÁŽ</b> .....	<b>7</b>
7.1	<i>Montáž pištole (obr. 1)</i> .....	7
7.2	<i>Montáž držiaka príslušenstva (obr. 2)</i> .....	7
7.3	<i>Namontujte navijak a držiak hadice (obr. 3)</i> .....	7
7.4	<i>Montáž úložného držiaka (obr. 4)</i> .....	8
<b>8</b>	<b>PREVÁDZKA</b> .....	<b>8</b>
8.1	<i>Pripojenie záhradnej hadice (obr. 5)</i> .....	8
8.2	<i>Montáž vysokotlakovej hadice (obr. 6)</i> .....	8
8.3	<i>Montáž turbo dýzy</i> .....	8
8.4	<i>Pripojenie vody</i> .....	8
8.5	<i>Spustenie/zastavenie stroja</i> .....	8
8.6	<i>Nastaviteľná dýza (obr. 8)</i> .....	9
8.7	<i>Otáčanie pištole (obr. 9)</i> .....	9
8.8	<i>Čistič terás</i> .....	9
8.9	<i>Dávkovač čistiaceho prostriedku</i> .....	9

<b>9</b>	<b>TECHNICKÉ ÚDAJE</b> .....	<b>9</b>
<b>10</b>	<b>HLUK</b> .....	<b>10</b>
<b>11</b>	<b>ČISTENIE A ÚDRŽBA</b> .....	<b>10</b>
<b>11.1</b>	<i>Čistenie vstupného filtra</i> .....	<b>10</b>
<b>11.2</b>	<i>Čistenie vetracích otvorov</i> .....	<b>10</b>
<b>11.3</b>	<i>Mazanie spojok</i> .....	<b>10</b>
<b>12</b>	<b>SKLADOVANIE</b> .....	<b>10</b>
<b>13</b>	<b>ODSTRAŇOVANIE PORÚCH</b> .....	<b>11</b>
<b>14</b>	<b>ZÁRUKA</b> .....	<b>12</b>
<b>15</b>	<b>ŽIVOTNÉ PROSTREDIE</b> .....	<b>12</b>
<b>16</b>	<b>VYHLÁSENIE O ZHODE</b> .....	<b>13</b>

# VYSOKOTLAKOVÝ ČISTIČ 2200 W POWXG90500

## 1 POUŽÍVÁNIE

Váš vysokotlakový čistič je určený na čistenie vonku. Čistenie: strojov, vozidiel, štruktúr, nástrojov, fasád, terás, záhradných nástrojov atď.



**VAROVANIE!** Z dôvodu vlastnej bezpečnosti si pred použitím tohto zariadenia prečítajte tento návod a všeobecné bezpečnostné pokyny. Ak vaše elektrické zariadenie budete dávať iným používateľom, odovzdajte ho prosím spolu s týmito pokynmi.

## 2 POPIS (OBR. A-B)

1. Spojka prívodu vody
2. Hákový držiak
3. Odtok vody
4. Spínač
5. Rukoväť vozíka
6. Držiak pištole
7. Vysokotlaková hadica
8. Spúšťačia pištoľ
9. Zámok spúšte
10. Dlhá násada
11. Nastaviteľná dýza
12. Zaisťovacie tlačidlo hadice na pištoľi
13. Čistič terás
14. Turbo dýza
15. Dávkovač čistiaceho prostriedku
16. Navigačná hadica
17. Keňa
18. Predĺžená násada s pištoľou

## 3 OBSAH BALENIA

- Odstráňte všetok baliaci materiál.
- Odstráňte zvyšný baliaci materiál a baliace vložky (ak sú súčasťou balenia).
- Skontrolujte, či je obsah balenia úplný.
- Skontrolujte či prístroj, elektrická šnúra, zástrčka a príslušenstvo nebolo počas prepravy poškodené.
- Baliaci materiál si, pokiaľ je to možné, odložte počas celej záručnej doby. Potom ho zlikvidujte v miestnej zberni odpadov.



**VAROVANIE: Baliaci materiál nie je na hranie! Deti sa nesmú hrať s plastovými vreckami! Nebezpečenstvo udusenia!**









- |                                |                  |
|--------------------------------|------------------|
| 1x vysokotlakový čistič        | 1x hlavný návod  |
| 1x striekacia pištoľ           | 1x čistič terás  |
| 1x predĺžená násada s pištoľou | 1x turbo dýza    |
| 1x nastaviteľná dýza           | 1x čistiaca ihla |
| 1x konektor prívodu vody       | 1x keňa          |
| 1x 8 m tlaková hadica          |                  |



**Ak zistíte, že chýbajú nejaké súčasti, alebo sú poškodené, kontaktujte prosím predajcu.**

#### 4 SYMBOLY

V tomto návode a/alebo na stroji sa používajú nasledujúce symboly:

	Prúd nemierite na ľudí, zvieratá, živé elektrické zariadenie, ani na samotný prístroj.		V súlade so základnými požiadavkami európskych smerníc.
	Stroj II. triedy – dvojité izolácia – Nepotrebuje uzemnenú zástrčku.		Pred použitím si prečítajte návod.
	Označuje riziko zranenia, alebo poškodenie nástroja.		Purtaťi obligatoriu echipament de protecție pentru ochi.
	Noste chrániče sluchu.		Noste ochranné rukavice

#### 5 VŠEOBECNÉ BEZPEČNOSTNÉ VAROVANIA PRE ELEKTRICKÉ NÁRADIE

Starostlivo si prečítajte všetky bezpečnostné varovania a všetky pokyny. Nedodržanie všetkých varovaní a pokynov môže spôsobiť úder elektrickým prúdom, požiar a/alebo závažný úraz. Odložte si všetky varovania a pokyny na prípad, ak ich budete v budúcnosti potrebovať. Termín „elektrické náradie“ v týchto varovaniach označuje vaše elektrické náradie s napájaním zo siete (s káblom) alebo elektrické náradie napájané akumulátorom (bez kábla).

##### 5.1 Pracovná plocha

- Pracovnú plochu udržiavajte v čistote a dobre osvetlenú. Neporiadok a prítomie na pracovisku zvyšuje riziko úrazov.
- Elektrické náradie nepoužívajte vo výbušných prostrediach, obsahujúcich napríklad horľavé tekutiny, plyny alebo prach. Elektrické náradie spôsobuje iskrenie, ktoré môže zapáliť prach alebo výpary.
- Pri používaní elektrického náradia sa nesmú v blízkosti nachádzať deti a okoloidúci. Mohli by odpútať vašu pozornosť a náradie by ste nemali pod kontrolou.

##### 5.2 Elektrická bezpečnosť



**Vždy skontrolujte, či napätie napájacieho zdroja súhlasí s napätím na výkonnostnom štítku.**

- Vidlice elektrického náradia musia zodpovedať sieťovej zásuvke. Vidlicu nikdy neupravujte žiadnym spôsobom. Nepoužívajte s uzemneným elektrickým náradím (pripojeným k uzemneniu) žiadne adaptéry vidlice. Používanie nepozmeňovaných vidlíc zodpovedajúcich sieťovým zásuvkám znižuje riziko úrazu elektrickým prúdom.
- Nedotýkajte sa uzemnených povrchov a povrchov, spojených s uzemnením, ako sú potrubia, radiátory, sporáky alebo chladničky. Ak ste uzemnený alebo spojený s uzemnením, hrozí vám zvýšené riziko úrazu elektrickým prúdom.
- Elektrické náradie nesmie byť vystavené dažďu ani vlhkým podmienkam. Prienik vody do elektrického náradia zvyšuje riziko úrazu elektrickým prúdom.
- Kábel sa nesmie nadmerne zaťažovať. Kábel nikdy nepoužívajte na prenášanie, ťahanie alebo vyťahovanie vidlice elektrického náradia. Kábel nesmie byť vystavený pôsobeniu

tepla, oleja, ostrých hrán alebo pohyblivých dielov. Poškodené alebo zapletené káble zvyšujú riziko úrazu elektrickým prúdom.

- Pri používaní elektrického náradia vo vonkajšom prostredí používajte predlžovací kábel vhodný na vonkajšie použitie. Používanie šnúry vhodnej na vonkajšie použitie znižuje riziko úrazu elektrickým prúdom.

### **5.3 Osobná bezpečnosť**

- Pri používaní elektrického náradia buďte vždy ostražitý, sledujte čo robíte a riadte sa zdravým úsudkom. Elektrické náradie nepoužívajte, ak ste unavený, alebo ak ste pod vplyvom liekov, alkoholu alebo drog. Okamih nepozornosti pri používaní elektrického náradia môže spôsobiť závažný osobný úraz.
- Používajte bezpečnostné pomôcky. Vždy noste chránič očí. Používaním bezpečnostných pomôcok, ako je protiprachová maska, neklzáva bezpečnostná obuv, tvrdá prilba alebo chrániče uší za každých podmienok sa znižuje riziko osobných úrazov.
- Zabráňte náhodnému uvedeniu do činnosti. Pred pripojením do siete sa uistite, že vypínač je vo vypnutej polohe. Prenášanie elektrického náradia s prstom na vypínači alebo pripojovanie elektrického náradia so zapnutým vypínačom zvyšuje riziko úrazov.
- Pred zapnutím elektrického náradia odstráňte akékoľvek nastavovacie kľúče a iné nástroje. Kľúč a nástroje, ktoré zostanú pripravené k rotujúcemu dielu elektrického náradia môžu spôsobiť úraz.
- Nenakláňajte sa príliš. Vždy musíte mať spoľahlivú oporu a rovnováhu. Zlepšuje sa tým ovládateľnosť elektrického náradia v neočakávaných situáciách.
- Buďte vhodne oblečení. Nenoste voľné odevy ani šperky. Nepríbližujte sa vlasmi, odevmi ani rukavicami k pohyblivým dielom. Voľné odevy, šperky alebo dlhé vlasy môžu zachytiť pohyblivé diely.
- Ak sa používajú aj pomôcky na pripojenie odsávačov a zberačov prachu, uistite sa, že sú riadne pripojené a správne sa používajú. Používaním týchto pomôcok možno znížiť nebezpečenstvo spôsobované prachom.

### **5.4 Používanie elektrického náradia a starostlivosť oň**

- Pri použití elektrického náradia nevynakladajte nadmernú silu. Používajte správne elektrické náradie pre vaše použitie. Správne elektrické náradie zvládne prácu lepšie a bezpečnejšie, s rýchlosťou, na ktorú bolo navrhnuté.
- Nepoužívajte elektrické náradie ak sa vypínačom nezapína alebo nevypína. Elektrické náradie, ktoré sa nedá ovládať vypínačom, je nebezpečné a musí sa opraviť.
- Pred akýmkoľvek nastavením, výmenou doplnkov alebo odložením elektrického náradia odpojte vidlicu od napájacieho napätia. Takéto preventívne bezpečnostné opatrenia znižujú riziko náhodného uvedenia elektrického náradia do činnosti.
- Nepoužívané elektrické náradie uchovávajte mimo dosahu detí a nedovoľte, aby osoby neoboznámene s elektrickým náradím alebo s týmito pokynmi, používali toto elektrické náradie. Elektrické náradie je nebezpečné v rukách nepoučených používateľov.
- Elektrické náradie riadne udržiavajte. Skontrolujte, či pohyblivé diely nie sú vyosené alebo či sa nezadierajú, či nie sú poškodené diely a či nemajú žiadne iné nedostatky, ktoré môžu ovplyvniť funkčnosť elektrického náradia. V prípade poškodenia sa elektrické náradie musí pred opätovným použitím opraviť. Veľa úrazov spôsobujú nedostatočne udržiavané elektrické náradie.
- Náradie sa musí udržiavať v naostrenom a čistom stave. Riadne udržiavané rezné nástroje s ostrými reznými hranami majú menšiu náchylnosť k zadieraniu a ľahšie sa ovládajú.
- Elektrické náradie, doplnky a nástrojové koncovky a pod. používajte v súlade s týmito pokynmi a spôsobom, zamýšľaným pre daný druh elektrického náradia, berúc na zreteľ pracovné podmienky a na prácu, ktorá sa má vykonávať. Používanie elektrického náradia na iné operácie ako tie, pre ktoré je určené, môže spôsobiť nebezpečnú situáciu.



**5.5 Servis**

- Servis elektrického náradia zverte kvalifikovanému opravárovi. Môžu sa používať iba rovnaké náhradné diely. Zaručíte tak, že bude zachovaná bezpečnosť elektrického náradia.

**6 DOPLNKOVÉ BEZPEČNOSTNÉ POKYNY PRE VYSOKOTLAKOVÉ ČISTIČE**

- Prístroj je určený výlučne na súkromné použitie vonku, a NIE na komerčné použitie. Prístroj udržiavajte mimo pôsobenia tepla, priameho slnečného žiarenia, vlhkosti a dažďa, mrazu a ostrých hrán.
- Osobám, ktoré neboli zaškolené do používania vysokotlakového čističa ani si neprečítali návod na používanie nedovoľte stroj používať!
- Deti alebo nezaškolené osoby nesmú vysokotlakové čističe používať.
- Na deti je potrebné dohliadať, aby sa zabezpečilo, že sa so zariadením nebudú hrať.
- Pred spustením stroja pozorne skontrolujte, či stroj nemá poškodenia. Ak nejaké zistíte, nespúšťajte stroj a kontaktujte svojho miestneho distribútora.
- Skontrolujte hlavne izoláciu elektrického kábla. Nesmie mať chyby ani praskliny. Ak je elektrický kábel poškodený, mali by ste ho dať vymeniť do autorizovaného miestneho servisného centra.



**VAROVANIE: Vysokotlakový prúd môže byť nebezpečný, ak sa zneužije. Prúd nemierte na ľudí, elektrické zariadenie pod prúdom, ani na samotný prístroj.**



**VAROVANIE: Zariadenie nepoužívajte v blízkosti osôb, ak nemajú oblečený ochranný odev.**

- Prúdom nemierte na seba ani iných ľudí s cieľom očistiť topánky alebo odev.
- Predĺženú násadu držte pevne oboma rukami.
- Operátor a ktokoľvek v bezprostrednom okolí miesta čistenia by sa mal chrániť pred zásahmi častíc, ktoré počas používania odletujú.
- Počas prevádzky používajte okuliare a ochranný odev.
- Pred vykonávaním používateľskej údržby odpojte od prívodu el. prúdu.
- Na zabezpečenie bezpečnosti zariadenia používajte len originálne náhradné diely od výrobcu alebo diely schválené výrobcom.
- Prístroj nepoužívajte, ak je poškodená napájacia šnúra alebo iné dôležité časti zariadenia, napr. bezpečnostné zariadenia, vysokotlakové hadice a spúšťacia pištoľ.
- Prístroj nepoužívajte, ak máte mokré ruky. Ak je prístroj mokrý alebo vlhký, okamžite ho odpojte. Nedávajte ho do vody.
- Pneumatiky a ventily pneumatík sa môžu prúdom vysokého tlaku poškodiť a potom prasknúť.
- Stroj nikdy nepoužívajte v prostredí, kde by ho mohol poškodiť výbuch.
- Čistenie povrchov obsahujúcich azbest vysokým tlakom nie je povolené.
- Tento vysokotlakový čistič sa nesmie používať pri teplotách pod 0 °C.



**VAROVANIE: Vysokotlakové hadice, spojovacie diely a spojky sú dôležité pre bezpečnosť zariadenia. Používajte len hadice, spojovacie zariadenia a spojky, ktoré odporúča výrobca.**



**VAROVANIE: Neadekvátne predĺžovacie káble môžu byť nebezpečné. Káble na navijakoch by sa mali vždy úplne odvinúť, aby sa zabránilo prehriatiu kábla.**

- Ak sa použije predlžovací kábel, zástrčka a zásuvka musia byť vodotesné a spíňať dole spomenuté požiadavky pre dĺžku a rozmery kábla:
  - 1,0 mm<sup>2</sup> max. 12,5 m,
  - 1,5 mm<sup>2</sup> max. 20 m.
- Ak sa poškodí elektrický kábel, smie ho vymeniť len výrobca alebo jeho servisný zástupca alebo podobne kvalifikovaná osoba. Predídete tak rizikám.

### 6.1 Pripojenie sieťového zdroja

Pri pripájaní vysokotlakového čističa k elektrickej sieti treba dodržať nasledujúce body:

- Pripojenie elektrického napájania musí vykonať kvalifikovaný elektrikár a pripojenie musí byť v súlade s normou IEC 60364-1.
- Odporúča sa, aby pripojenie elektrického napájania k tomuto zariadeniu obsahovalo chránič proti zvyškovému prúdu, ktorý preruší napájanie, ak zvodový prúd k zemi prekročí 30 mA na 30 ms.

### 6.2 Pripojenie vody

- Pripojenie k verejnej sieti v súlade s predpismi.
- Vstupná hadica môže byť pripojená k vodovodnej sieti s max. vstupným tlakom 12 bar.



Tento vysokotlakový čistič sa v Európe smie pripájať k sieti s pitnou vodou iba vtedy, keď bolo nainštalované vhodné zariadenie na zabránenie spätného toku do vodovodnej siete, typu BA v súlade s normou EN 1717. Dĺžka hadice medzi zariadením na zabránenie spätného toku a vysokotlakovým čističom musí byť min. 10 metrov, aby bolo možné absorbovať tlakové nárazy (min.

priemer 1/2 palca - 1,27 cm).

- Hneď ako voda pretečie cez BA ventil, voda sa už nepovažuje za pitnú.



**DÔLEŽITÉ!** Používajte iba vodu bez akýchkoľvek nečistôt. Ak existuje riziko, že v prívodovej vode budú častice piesku (napr. z vašej vlastnej studne), mal by sa namontovať dodatočný filter.

### 6.3 Bezpečnostné zariadenia

- Dekompresný ventil dokáže znížiť tlak, ak prekročí prednastavené hodnoty.
- Zaisťovacie zariadenie na spúšti pištole (9): Spúšť pištole (8) obsahuje zaisťovacie zariadenie (9). Keď sa tlačidlo aktivuje, spúšť pištole (8) sa nedá ovládať.
- Motor chráni pred preťažením tepelný senzor. Stroj sa po niekoľkých minútach reštartuje, keď tepelný senzor vychladne.

## 7 MONTÁŽ

V tejto časti je vysvetlený spôsob, akým pripraviť váš vysokotlakový čistič na použitie.

### 7.1 Montáž pištole (obr. 1)

- Do pištole vložte nastaviteľnú rozstrekovaciu dýzu (K). Nastaviteľnú dýzu zatlačte na pištoľ (J) a otáčajte ju v smere hod. ručičiek, aby ste ju rukou utiahli a zaistili na mieste. Po správnom pripojení dielov nie je možné tieto dva komponenty od seba oddeliť, ak nastaviteľnú dýzu rovno ťaháte. Všetko príslušenstvo musí byť vložené do pištole, aby sa zariadenie mohlo správne používať.

### 7.2 Montáž držiaka príslušenstva (obr. 2)

- Držiak príslušenstva pevne priskrutkujte k hlavnému telu.

### 7.3 Namontujte navijak a držiak hadice (obr. 3)

- Navijak naskrutkujte na držiak navijaka hadice.
- Potom nainštalujte rukoväť navijaka hadice na navijak hadice tak, aby sa ozvalo počuteľné cvaknutie.

- A potom naskrutkujte držiak navijaka hadice k hlavnému telu.

#### 7.4 Montáž úložného držiaka (obr. 4)

- Háčik napájacieho kábla a držiak pištole zasuňte pevne k hlavnému telu.

## 8 PREVÁDZKA

### 8.1 Pripojenie záhradnej hadice (obr. 5)

- Pred pripojením konektora prívodu vody k tlakovému čističu odstráňte plastové viečko.
- Pripevnite konektor hadice (so zabudovaným filtrom) k tlakovému čističu.
- Záhradnú hadicu pripojte pomocou štandardnej rýchlospojky.

### 8.2 Montáž vysokotlakovej hadice (obr. 6)

1. Vysokotlakovú hadicu pripojte k spúšťacej pištoľi.
2. Vysokotlakovú hadicu odpojte stlačením tlačidla (B).

### 8.3 Montáž turbo dýzy

1. Umiestnite turbo dýzu/čistič terasy do pištole.
2. Keď je vložená, otočte ju. Varovanie: Zabezpečte, aby bola násada správne pripevnená k pištoľi.

### 8.4 Pripojenie vody

Vhodná je obyčajná záhradná hadica s dĺžkou min. 10 m a max. 25 m a priemerom 1/2" (1,27 cm).



**DÔLEŽITÉ!** Používajte iba vodu bez akýchkoľvek nečistôt. Ak existuje riziko, že v prívodovej vode budú častice piesku (napr. z vašej vlastnej studne), mal by sa namontovať dodatočný filter.

1. Vodu nechajte tiecť cez vodnú hadicu pred pripojením k stroju, aby sa zabránilo tomu, že sa do stroja dostane piesok a nečistoty. Poznámka: Skontrolujte, či je v prívodnom potrubí vody nainštalovaný filter a či nie je upchatý.
2. K prívodu vody pripojte hadicu na vodu pomocou rýchlospojky (privádzaná voda, max. tlak: 12 bar, max. teplota: 50 °C).
3. Zapnite vodu.

### 8.5 Spustenie/zastavenie stroja

Spúšťacia pištoľ a predlžovacia násada sú ovplyvňované tlakom počas prevádzky – preto ich vždy držte pevne obomi rukami.



**POZOR:** Dýzou mierte na zem.

**Tento vysokotlakový čistič je vybavený automatickým systémom spustenia/zastavenia založenom na tlaku vody.**

1. Skontrolujte, či je stroj vo zvislej polohe. POZNÁMKA: Stroj nekladte do vysokej trávy!
2. Pustite zámok spúšte.
3. Aktivujte spúšť spúšťacej pištole a vodu nechajte tiecť, kým z vodnej hadice neunikne všetok vzduch.
4. Otočte spínač spustenia/zastavenia doprava.
5. Aktivujte spúšť spúšťacej pištole.
6. Vždy nastavte vzdialenosť, a tým tlak trysky k povrchu, ktorý idete čistiť.

Stroj počas prevádzky nezakrývajte ani ho nepoužívajte v miestnosti bez adekvátneho vetrania!

POZNÁMKA: Ak od stroja odchádzate alebo ho nebudete 5 minút používať, musíte ho vypnúť spínačom štart/stop (4) „O“:

7. Otočte spínač spustenia/zastavenia doľava na „O“.
8. Odpojte elektrickú zástrčku od el. zásuvky.
9. Prívod vody vypnite a aktivujte spúšť spúšťacej pištole, aby ste uvoľnili tlak v stroji.
10. Zaisťte spúšťaciu pištoľ (obr. 7)

Pri uvoľňovaní spúšte spúšťacej pištole sa stroj automaticky zastaví. Stroj sa znovu spustí, keď znovu aktivujete spúšťaciu pištoľ.

### 8.6 **Nastaviteľná dýza (obr. 8).**

Tlak na nastaviteľná dýza môže byť nastavený jej otáčaním.



**VAROVANIE: Nerobte to počas prevádzky, aby ste predišli kontaktu prúdu s rukou.**

### 8.7 **Otáčanie pištole (obr. 9)**

Počas vzoru striekania úplného vejára sa otáčaním pištole upraví uhol čistenia, aby si každý používateľ našiel čo najpohodnejšiu a najefektívnejšiu polohu čistenia. Zatláčte tlačidlo do boku na „odblokovanie“ (Unlock), funkcia otáčania sa otvorí. A zatlačte tlačidlo do boku na „blokovanie“ (Lock), ak nepotrebuje túto funkciu.

### 8.8 **Čistič terás**

Čistič terás je výkonným príslušenstvom na čistenie terás, príjazdových ciest atď.


K predlžovacej násade pripevnite čistič terás.


POZNÁMKA: Čistič terás nepoužívajte ako metlu, ale nechajte ho hladko prechádzať po povrchu.

### 8.9 **Dávkovač čistiaceho prostriedku**



**Tlakový čistič dávkuje čistiaci prostriedok len pri nízkom tlaku. Na oplachovanie do čista použite nastaviteľnú rozstrekovaciu dýzu.**

Zabudovaný dávkovač čistiaceho prostriedku vám umožní naniesť rôzne druhy tekutých čistiacich prostriedkov na pracovný povrch. Čistiaci prostriedok sa nanáša len pri použití nízkeho tlaku. Nastaviteľnú dýzu vložte do pištole a potiahnite koniec „“ tak, aby bol tlakový čistič v nízkotlakovom režime (pozri obr. 10). Odstráňte viečko na nádrži čistiaceho prostriedku a naplňte len tekutým čistiacim prostriedkom (obr. 11). Do nádrže nedávajte vodu. Tlakový čistič automaticky zmieša vodu s čistiacim prostriedkom. Po nanosení čistiaceho

prostriedku na pracovný povrch zatlačte na koniec „“ nastavovacej dýzy a ostriekajte čistiaci prostriedok pomocou vysokotlakového rozprašovača (obr. 10). Vo vysokotlakovom režime tlakový čistič nedávkuje čistiaci prostriedok.

## 9 TECHNICKÉ ÚDAJE

	<b>POWXG90500</b>
TYP motora	Kefový motor
Tlak (MPa)	12
Max. tlak (MPa)	17
Napätie	220-240 V / 50 Hz
Príkion	2200 W
Tok	7,5 l/min

Teplota vody	Max. 50 °C
Hmotnosť	9,0 kg

## 10 HLUK

Hodnoty emisií hluku namerané podľa príslušnej normy. (K=3)

Hladina akustického tlaku LpA	75 dB(A)
Hladina akustického výkonu LwA	89 dB(A)



**POZOR!** Ak akustický tlak prekročí úroveň 85 dB(A), používajte chrániče sluchu.

aw (Vibrácie)	2,1 m/s <sup>2</sup>	K = 1,5 m/s <sup>2</sup>
---------------	----------------------	--------------------------

## 11 ČISTENIE A ÚDRŽBA



**VAROVANIE!** Pred vykonávaním údržby alebo čistenia vždy odpojte elektrický zástrčku zo zásuvky.

Aby bola zaručená dlhá a bezproblémová životnosť, riadte sa nasledujúcimi radami:

- Pred montážou vypláchnite vodnú hadicu, vysokotlakovú hadicu, striekaciu násadu a príslušenstvo.
- Konektory očistite od prachu a piesku.
- Vyčistite dýzy.

Akékoľvek opravy by mala vždy vykonávať autorizovaná opravovňa s použitím originálnych náhradných dielov.

### 11.1 Čistenie vstupného filtra

- Pravidelne čistite filter prívodu vody. Prepláchnite vodou, aby ste odstránili nečistoty a úločky.



**UPOZORNENIE:** Ak by sa filter nenamontoval, záruka zanikne.

### 11.2 Čistenie vetracích otvorov

Stroj treba udržiavať čistý, aby mohol chladiaci vzduch voľne prúdiť cez vetracie otvory stroja.

### 11.3 Mazanie spojok

Na uľahčenie pripájania a aby nevyschli O-kružky sa musia spojky pravidelne mazať.

## 12 SKLADOVANIE

Stroj by ste mali skladovať v miestnosti bez mrazu!

Z čerpadla, hadice a príslušenstva treba vždy pred skladovaním vyprázdniť vodu nasledujúcim spôsobom:

1. Stroj zastavte (Otočte spínač „O“ a odpojte vodnú hadicu a dýzu.
2. Stroj opätovne spustíte a aktivujete spúšť spúšťacej pištole. Stroj nechajte bežať dovtedy, kým cez spúšťaciu pištoľ nebude vytekať už žiadna voda.
3. Stroj zastavte, odpojte ho od elektriny a naviňte hadicu a kábel.
4. Spúšťaciu pištoľ, predžovaciu násadu, dýzy a iné príslušenstvo vložte do držiakov stroja. Hákový držiak sa dá používať na uloženie hadice a elektrickej šnúry.

Ak stroj nedopatrením vystavíte mrazu, bude potrebné skontrolovať, či sa nepoškodil.



**VAROVANIE: Nikdy nespúšťajte zamrznutý stroj. Škoda spôsobená mrazom, nie je krytá zárukou!**

### 13 ODSTRANOVANIE PORÚCH

PROBLÉM	PRÍČINA	SPÔSOB NÁPRAVY
Stroj sa nespúšťa	Stroj nie je zapojený do elektriny	Stroj zapojte do elektriny.
	Poškodená el. zásuvka.	Skúste inú zásuvku.
	Poškodený predlžovací kábel.	Skúste bez predlžovacieho kábla.
Fluktuácia tlaku	Čerpadlo nasáva vzduch.	Skontrolujte, či sú hadice a spoje v poriadku.
	Ventily sú znečistené, opotrebované alebo zaseknuté.	Kontaktujte vaše najbližšie servisné stredisko.
	Prívod vody je nepostačujúci.	Zvýšte tlak vody, skontrolujte, či nie je zablokovaná záhradná hadica a/alebo vymeňte za väčšiu hadicu.
	Tesnenia čerpadla sú opotrebované.	Kontaktujte vaše najbližšie servisné stredisko.
Stroj sa zastavuje.	Nesprávne sieťové napätie	Skontrolujte, či sieťové napätie korešponduje so špecifikáciou na typovom štítku.
	Aktivovaný tepelný senzor.	Stroj nechajte 5 minút vychladnúť.
	Dýza je čiastočne zablokovaná.	Dýzu vyčistíte ihlou a nastriekaním vody späť cez dýzu.
	Zvýšenie spotreby elektrického prúdu.	Skúste bez predlžovacieho kábla.
Stroj pulzuje.	Vzduch v prívodnej hadici/čerpadle.	Stroj nechajte bežať s otvorenou spúšťou, kým sa neobnoví pravidelný pracovný tlak.
	Neadekvátne napájanie vody.	Zvýšte tlak vody, skontrolujte, či nie je zablokovaná záhradná hadica a/alebo vymeňte za väčšiu hadicu.
	Dýza je čiastočne zablokovaná.	Dýzu vyčistíte ihlou a nastriekaním vody späť cez dýzu.
	Zablokovaný filter vody.	Vyčistíte filter.
	Zalomená hadica.	Vyrovnajte hadicu.
Stroj sa často sám spúšťa a zastavuje.	Čerpadlo a/alebo spúšťacia pištoľ sú netesné.	Kontaktujte vaše najbližšie servisné stredisko
	Žiadny prívod vody	Pripojte prívod vody.
Stroj sa spúšťa, ale nevychádza žiadna voda.	Zablokovaný filter vody.	Vyčistíte filter.
	Zablokovaná dýza	Dýzu vyčistíte ihlou a nastriekaním vody späť cez dýzu.

**14 ZÁRUKA**

- Záručná lehota poskytovaná na tento výrobok je 36 mesiacov a začína plynúť dňom zakúpenia prvým používateľom.
- Táto záruka zahŕňa všetky chyby materiálu a výrobné chyby, okrem: batérií, nabíjačiek, chybných súčastí, ktoré podliehajú bežnému opotrebovaniu ako napr. ložiská, kefy, káble a zástrčky alebo príslušenstvo ako vrtáky, vrtné korunky, pílové listy atď.; nezahŕňa poškodenia alebo chyby spôsobené zlým zaobchádzaním, nehodami alebo pozmeňovaním, ani náklady na prepravu.
- Poškodenie a/alebo chyby, ktoré sú dôsledkom nesprávneho používania, tiež nespádajú pod ustanovenia záruky.
- Nenesieme ani žiadnu zodpovednosť za zranenie osôb, ktoré je dôsledkom nesprávneho použitia zariadenia.
- Opravy smie vykonávať iba autorizované servisné stredisko pre nástroje Powerplus.
- Viac informácií získate na tel. čísle 00 32 3 292 92 90.
- Prípadné náklady na prepravu vždy nesie zákazník, ak nebolo písomnou formou dohodnuté inak.
- Záruku si zároveň nemožno uplatňovať, ak bolo zariadenie poškodené v dôsledku nedbanlivej údržby alebo preťaženia.
- Zo záruky sú definitívne vylúčené prípady, kedy poškodenie vzniklo dôsledkom vniknutia kvapaliny, nadmerného preniknutia prachu, úmyselného poškodenia (úmyselne alebo závažnou nedbanlivosťou), nevhodného použitia (použitie zariadenia na účely, na ktoré nie je vhodné), nekompetentného použitia (napr. nerešpektovaním pokynov v návode), neodbornej montáže, zásahu bleskom, chybného sieťového napätia. Neboli uvedené všetky možnosti.
- Prijatie reklamácie v rámci záruky nemá vplyv na predĺženie záručnej lehoty, ani na začatie novej záručnej lehoty v prípade výmeny zariadenia.
- Staré zariadenia alebo súčasti, ktoré sú vymieňané v rámci záruky, sa preto stávajú majetkom spol. Varo NV.
- Vyhradujeme si právo zamietnuť akúkoľvek reklamáciu, ak nie je možné overiť dátum zakúpenia alebo ak je jasné, že výrobok nebol riadne udržiavaný. (čisté vetracie otvory, pravidelná údržba uhlíkových kefičiek,...)
- Potvrdenku o nákupe si musíte uschovať ako doklad o dátume zakúpenia.
- Nástroje musíte vrátiť v nerozobranom stave svojmu predajcovi v prijateľne čistom stave, v originálnom plastovom kufríku liatom pod tlakom, ak v ňom bolo vaše náradie dodané, spolu s priloženým dokladom o kúpe.

**15 ŽIVOTNÉ PROSTREDIE**

Ak musíte po dlhodobom používaní zariadenie vymeniť, nelikvidujte ho spolu s domovým odpadom, ale ekologicky správnym spôsobom. Odpad, ktorý vzniká pri likvidácii elektrických strojov, sa nesmie likvidovať s bežným domovým odpadom. Ak existuje zariadenie na recykláciu, odovzdajte ho na recykláciu. Informácie o recyklácii vám poskytnú miestne úrady alebo predajca.

**16 VYHLÁSENIE O ZHODE**

**VARO N.V. – Vic. Van Rompuy N.V.** Joseph Van Instraat 9 – BE2500 Lier – BELGICKO  
vyhlasuje, že

výrobok: Vysokotlakový čistič  
obchodná známka: POWERplus  
model: POWXG90500

je v súlade so základnými požiadavkami a inými relevantnými ustanoveniami príslušných európskych smerníc, na základe uplatnenia európskych harmonizovaných noriem. V prípade akýchkoľvek neoprávnených úprav tohto zariadenia stráca toto vyhlásenie svoju platnosť.

Európske smernice (vrátane ich prípadných novelizácií do dátumu podpisu):

2011/65/EÚ

2006/42/ES

2014/30/EÚ

2000/14/ES

Príloha V

LwA

Measured

88dB(A)

Guaranteed

89dB(A)

Európske harmonizované normy (vrátane ich prípadných novelizácií do dátumu podpisu):

EN60335-1 : 2012

EN60745-2-79 : 2012

EN55014-1 : 2017

EN55014-2 : 2015

EN IEC 61000-3-2 : 2019

EN61000-3-3 : 2013

Uchovávateľ technickej dokumentácie: Philippe Vankerkhove, VARO – Vic. Van Rompuy N.V.

Nižšie podpísaný koná v mene výkonného riaditeľa spoločnosti,

Ludo Mertens

Regulačné záležitosti – Compliance Manager

10/02/2022, Lier - Belgium



<b>1</b>	<b>UPORABA</b> .....	<b>3</b>
<b>2</b>	<b>OPIS (SLIKA A-B)</b> .....	<b>3</b>
<b>3</b>	<b>VSEBINA ŠKATLE</b> .....	<b>3</b>
<b>4</b>	<b>SIMBOLI</b> .....	<b>4</b>
<b>5</b>	<b>SPLOŠNA VARNOSTNA OPOZORILA ZA ELEKTRIČNO ORODJE</b> .....	<b>4</b>
5.1	<i>Delovno mesto</i> .....	4
5.2	<i>Električna varnost</i> .....	4
5.3	<i>Osebna varnost</i> .....	5
5.4	<i>Uporaba in nega električnega orodja</i> .....	5
5.5	<i>Servisiranje</i> .....	6
<b>6</b>	<b>DODATNA VARNOSTNA NAVODILA ZA VISOKOTLAČNE ČISTILNIKE</b> .....	<b>6</b>
6.1	<i>Povezava z električnim omrežjem</i> .....	7
6.2	<i>Priključek za vodo</i> .....	7
6.3	<i>Varnostni mehanizem</i> .....	7
<b>7</b>	<b>SESTAVLJANJE</b> .....	<b>7</b>
7.1	<i>Sestavljanje pištrole (slika 1)</i> .....	7
7.2	<i>Sestavljanje držala za dodatke (slika 2)</i> .....	7
7.3	<i>Sestavljanje koluta in podpornika za vrtno cev (slika 3)</i> .....	7
7.4	<i>Namestitev kavlja za obešanje kabla (slika 4)</i> .....	7
<b>8</b>	<b>UPORABA</b> .....	<b>8</b>
8.1	<i>Namestitev vrtno cevi (slika 5)</i> .....	8
8.2	<i>Namestitev visokotlačne cevi (slika 6)</i> .....	8
8.3	<i>Namestitev turbonastavka</i> .....	8
8.4	<i>Priklop vode</i> .....	8
8.5	<i>Zagon/zaustavitev stroja</i> .....	8
8.6	<i>Nastavljiva šoba (slika 8)</i> .....	9
8.7	<i>Zasučite pištolo (slika 9)</i> .....	9
8.8	<i>Nastavek za čiščenje terase</i> .....	9
8.9	<i>Razpršilec detergenta</i> .....	9

<b>9</b>	<b>TEHNIČNI PODATKI</b> .....	<b>9</b>
<b>10</b>	<b>HRUP</b> .....	<b>10</b>
<b>11</b>	<b>VZDRŽEVANJE IN ČIŠČENJE</b> .....	<b>10</b>
11.1	<i>Čiščenje filtra na dovodu</i> .....	10
11.2	<i>Čiščenje zračnih rež</i> .....	10
11.3	<i>Mazanje spojk</i> .....	10
<b>12</b>	<b>SHRANJEVANJE</b> .....	<b>10</b>
<b>13</b>	<b>ODPRAVLJANJE TEŽAV</b> .....	<b>11</b>
<b>14</b>	<b>GARANCIJA</b> .....	<b>12</b>
<b>15</b>	<b>OKOLJE</b> .....	<b>12</b>
<b>16</b>	<b>IZJAVA O SKLADNOSTI</b> .....	<b>13</b>

# VISOKOTLAČNI ČISTILNIK 2200 W POWXG90500

## 1 UPORABA

Vaš visokotlačni čistilnik je zasnovan čiščenje na prostem. Čistite lahko: stroje, vozila, objekte, orodja, fasade, terase, vrtno orodje ...



**POZOR!** Zaradi lastne varnosti si pred uporabo stroja preberite ta priročnik in vsa splošna varnostna opozorila. Svoje električno orodje smete drugim izročiti le skupaj s temi navodili.

## 2 OPIS (SLIKA A-B)

1. Spojka vhoda za vodo
2. Kavelj za shranjevanje
3. Izhod za vodo
4. Stikalo
5. Ročaj vozička
6. Nosilec za pištolo
7. Visokotlačna cev
8. Pršilna pištola
9. Zaklep sprožilca
10. Podaljševalni nastavek
11. nastavljiva šoba
12. Gumb za zapenjanje cevi za pištolo
13. Nastavek za čiščenje terase
14. Turbošoba
15. Razpršilec detergenta
16. Kolut za cev
17. Krtača
18. Podaljševalni nastavek za pištolo

## 3 VSEBINA ŠKATLE

- Odstranite ves embalažni material.
- Odstranite preostalo embalažo in morebitne listke z navodili.
- Preverite, ali se v škatli nahajajo vsi deli z zgornjega seznama.
- Preverite za morebitnimi transportnimi poškodbami na napravi, napajalnem kablu, električnem vtiču in vsej ostali opremi.
- Embalažni material hranite vsaj do konca garancijske dobe. Za tem jo zavrzite v lokalnem sistemu za ravnanje z odpadki.



**OPOZORILO:** Embalažni material ni igrača! Otrokom ne dovolite igre s plastičnimi vrečkami! Obstaja nevarnost zadušitve!

- |                                       |                                 |
|---------------------------------------|---------------------------------|
| 1 x visokotlačni čistilnik            | 1 x priročnik                   |
| 1 x pršilna pištola                   | 1 x nastavek za čiščenje terase |
| 1 x podaljševalni nastavek za pištolo | 1 x turbošoba                   |
| 1 x nastavljiva šoba                  | 1 x čistilna igla               |
| 1 x priključek za dovod vode          | 1 x Krtača                      |
| 1 x 8-metrška tlačna cev              |                                 |



Če kateri del manjka ali je poškodovan, se obrnite na svojega prodajalca.

## 4 SIMBOLI

V tem priročniku in/ali na stroju so uporabljeni naslednji simboli:

	Curka ne usmerjajte proti osebam, živalim, električnim napravam pod napetostjo ali samemu čistilniku.		Skladno z ustreznimi varnostnimi standardi veljavnih direktiv Evropske unije.
	Razred II – stroj je dvojno izoliran, zato ozemljitveni kabel ni potreben.		Pred uporabo si preberite navodila.
	Pomeni tveganje telesnih poškodb ali poškodbe orodja v primeru nespoštovanja navodil v tem priročniku.		Obowiązkowe zabezpieczenie wzroku.
	Svetujemo uporabo protihrupnih zaščitnih sredstev		Nosite rokavice

## 5 SPLOŠNA VARNOSTNA OPOZORILA ZA ELEKTRIČNO ORODJE

Preberite si vsa varnostna opozorila in navodila. Zaradi neupoštevanja opozoril in navodil lahko pride do električnega udara, požara in/ali hude telesne poškodbe. Vsa opozorila in navodila shranite za vpogled v prihodnje. Izraz »električno orodje« v opozorilih zajema tako električno orodje, povezano z električnim omrežjem (s kablom), kot tudi električna orodja z baterijskim napajanjem (brez kabla).

### 5.1 Delovno mesto

- Delovno mesto vzdržujte čisto in dobro osvetljeno. Nepospravljena in temna področja predstavljajo tveganje za nastanek nesreč.
- Električnega orodja ne uporabljajte v potencialno eksplozivnih prostorih, na primer v bližini vnetljivih tekočin, plinov in prahu. Električno orodje lahko povzroči iskenje, ki bi lahko zanetilo prah ali pline.
- V času uporabe električnega orodja preprečite približevanje otrokom ali gledalcem. Odvracanje pozornosti lahko povzroči izgubo nadzora nad napravo.

### 5.2 Električna varnost



**Pred začetkom dela zmeraj preverite, ali napajanje ustreza napetosti na ploščici s tehničnimi podatki.**

- Vtič električnega orodja se mora prilagati v električno vtičnico. Vtiča nikoli nikakor ne spreminjajte. Z ozemljenim električnim orodjem ne uporabljajte adapterjev za vtiče. Če boste uporabljali nespremenjene vtiče in ustrezne vtičnice, bo nevarnost električnega udara manjša.
- Preprečite stik telesa z ozemljenimi površinami, na primer s cevmi, radiatorji, štedilniki in hladilniki. Če je telo ozemljeno, je tveganje električnega udara večja.
- Električnega orodja ne izpostavljajte dežju ali drugim vlažnim pogojem. Če v električno orodje vstopi voda, se tveganje električnega udara poveča.
- Kabla ne poškodujte. Kabla nikoli ne uporabljajte za nošenje ali vlečenje električnega orodja ter za odstranjevanje vtiča iz električne vtičnice. Kabel zaščitite pred vročino, oljem,

ostrimi in premikajočimi se predmeti. Poškodovan ali zapleten kabel pomeni večje tveganje električnega udara.

- Če želite električno orodje uporabljati na prostem, uporabljajte ustrezen podaljšek za zunanjo uporabo. S tem boste zmanjšali tveganje električnega udara.
- Če morate električno orodje uporabljati na vlažnem mestu, napajanje zaščitite z napravo za zaščito pred prenapetostjo (RCD). Uporaba naprave RCD zmanjšuje tveganje električnega udara.

### **5.3 Osebna varnost**

- Bodite pozorni in glejte kar počnete ter električno orodje uporabljajte razumno. Električnega orodja ne uporabljajte, če ste utrujeni ali pod vplivom mamil, alkohola ali zdravil. Trenutek nepazljivost med uporabo električnega orodja lahko povzroči hude telesne poškodbe.
- Uporabljajte varnostno opremo. Zmeraj nosite opremo za zaščito oči. Varnostna oprema, na primer maska s filtrom proti prahu, varnostna obutev proti drsenju, čelada in zaščitna oprema za varovanje sluha, bo zmanjšala nevarnost nastanka telesnih poškodb.
- Preprečite neželeno zaganjanje naprave. Preden napravo povežete z električnim omrežjem preverite, ali je stikalo v položaju za izklop,. Verjetnost nesreč je večja, če električno orodje nosite s prstom na stikalu ali če ga priključite na električno omrežje, ko je stikalo vključeno.
- Preden električno orodje vklopite, odstranite nastavitveni ključ oziroma ključ za odvijanje. Ključ za odvijanje ali nastavitveni ključ, ki ostane(ta) na električnem orodju, predstavlja(ta) tveganje telesnih poškodb.
- Z rokami ne segajte predaleč. Stopala imejte zmeraj na tleh. Tako boste lahko nadzor nad električnim orodjem obdržali tudi v nepričakovanih situacijah.
- Nosite ustrezna oblačila. Nikoli ne nosite ohlapnih oblačil ali nakita. Orodju ne približujte svoj las, oblačil in rokavic. Ohlapna oblačila, nakit in dolgi lasje se lahko zapletejo v premikajoče se dele orodja.
- Če imate za zadevno orodje naprave za priključitev opreme za izločevanje in zbiranje prahu, te namestite in uporabljajte. Uporaba takšne opreme lahko zmanjša tveganja, povezana s prahom.

### **5.4 Uporaba in nega električnega orodja**

- Električnega orodja ne preobremenjujte. Zmeraj uporabljajte delu ustrezno električno orodje. Če orodje uporabljate pri delih, katerim je namenjeno, bo delo opravljeno bolje in varneje.
- Če orodja ne morete vklopiti oziroma izklopiti s stikalom, ga ne uporabljajte. Električno orodje, ki ga ne morete nadzirati s stikalom, je nevarno in ga je treba popraviti.
- Pred prilagajanjem orodja, menjavo opreme ali shranjevanjem električnega orodja je treba električni vtič potegniti iz vtičnice. Tako boste zmanjšali tveganje neželenega zagona električnega orodja.
- Električno orodje hranite zunaj dosega otrok in ne dopustite uporabe osebam, ki s tem orodjem ali z navodili niso seznanjene. Električna orodja so v rokah neusposobljenih uporabnikov nevarna.
- Električno orodje redno vzdržujte. Preverite za neporavnanimi ali zaskočenimi premičnimi deli, polomljenimi deli ali drugimi lastnostmi, ki bi lahko vplivale na delo z električnim orodjem. Če je orodje poškodovano, ga je treba pred ponovno uporabo popraviti. Veliko nesreč nastane zaradi slabega vzdrževanja električnega orodja.
- Rezalna orodja morajo zmeraj biti ostra in čista. Pravilno vzdrževana rezalna orodja se redkeje zatikajo in jih je lažje nadzirati.
- Električno orodje, opremo in rezalna orodja uporabljajte v skladu s temi navodili in na način, predviden za zadevno vrsto električnega orodja ter pri tem upoštevajte delovne pogoje in obseg dela, ki ga želite opraviti. Uporaba električnega orodja v druge namene je lahko nevarna.

**5.5 Servisiranje**

- Električno orodje mora servisirati ustrezno usposobljena oseba in to le z standardnimi nadomestnimi deli. S tem boste zagotovili, da bo orodje ustrezalo zahtevanim varnostnim standardom.

**6 DODATNA VARNOSTNA NAVODILA ZA VISOKOTLAČNE ČISTILNIKE**

- Naprava je namenjena izključno uporabi na prostem in NI namenjena komercialni uporabi. Hranite je zaščiten pred vročino, sončnimi žarki, vlago in dežjem, zmrzaljo in ostrimi robovi.
- Ne pustite, da stroj uporabljajo osebe, ki niso usposobljene za uporabo visokotlačnega čistilnika ali ki niso prebrale navodil za uporabo.
- Visokotlačnih čistilnikov ne smejo uporabljati otroci in neusposobljene osebe.
- Otroke je treba nadzorovati in preprečiti, da bi se z napravo igrali.
- Pred zagonom naprave ga pozorno preglejte za morebitnimi napakami. Če najdete kakšno napako, naprave ne zaženite, ampak se obrnite na lokalnega distributerja.
- Preverite zlasti, ali je izolacija na električnem kablu brezhlebna in brez vsakršnih razpok. Če je električni kabel poškodovan, se obrnite na lokalni pooblaščen servis.



**OPOZORILO: Visokotlačni curek je lahko v primeru nepravilne uporabe nevaren. Curka ne usmerjajte proti osebam, električnim napravam pod napetostjo ali samemu čistilniku.**



**OPOZORILO: Naprave ne uporabljajte v bližini drugih oseb, če te ne nosijo zaščitne obleke.**

- Curka ne usmerjajte proti sebi ali drugim z namenom čiščenja obleke ali obutve.
- Nastavek za pršenje trdno držite z obema rokama.
- Upravljalca in vse osebe, ki se nahajajo v bližini mesta čiščenja, se morajo zaščititi pred delci, ki bi jih lahko zadeli med uporabo naprave.
- Pri uporabi te naprave nosite zaščitna očala in zaščitno obleko.
- Napravo odklopite z električnega napajanja, preden izvedete uporabniško vzdrževanje.
- Poskrbite za varnost naprave, tako da uporabljate le pristne nadomestne, ki jih je izdelal ali odobril proizvajalec naprave.
- Naprave ne uporabljajte, če so napajalni kabel ali pomembni deli naprave poškodovani, npr. varnostna naprava, visokotlačna cev ali sprožilna pištola.
- Naprave ne uporabljajte z mokrimi rokami. Če je naprava vlažna ali mokra, jo takoj odklopite. Ne namakajte je v vodo.
- Visokotlačni curek lahko poškoduje pnevmatike in ventilkke pnevmatik, zaradi česar lahko tudi počijo.
- Stroja nikoli ne uporabljajte v okolju, kjer obstaja nevarnost eksplozije.
- Čiščenje površin, ki vsebujejo azbest, z visokotlačnim curkom ni dovoljeno.
- Visokotlačnega čistilnika ni dovoljeno uporabljati pri temperaturah, nižjih od 0 °C.



**OPOZORILO: Visokotlačne cevi, fittinge in spojke so pomembne za varnost naprave. Uporabljajte le cevi, fittinge in spojke, ki jih priporoča proizvajalec.**



**OPOZORILO: Neustrezni podaljševalni kabli so lahko nevarni. Kable na kolutih je pred delom zmeraj treba povsem odvit, da preprečimo njihovo pregrevanje.**

- Če uporabljate podaljšek, morata biti vtič in vtičnica vodotesna in ustrezati spodaj navedenim zahtevam za dolžino in mere kabla:
  - 1,0 mm<sup>2</sup>, največ 12,5 m,
  - 1,5 mm<sup>2</sup>, največ 20 m.
- Če je električni kabel poškodovan, ga mora zamenjati proizvajalec ali njegov servisni predstavnik ali podobno usposobljena oseba, da bi preprečili nesrečo.

### 6.1 Povezava z električnim omrežjem

Pri priključitvi visokotlačnega čistilnika na električno omrežje je treba upoštevati naslednje.

- Električno vtičnico je moral namestiti usposobljen električar in mora ustrezati standardu IEC 60364-1.
- Priporočamo, da električno napajanje te naprave vključuje zaščitno stikalo na diferenčni tok, ki bo napajanje prekinila, če bi uhajanje toka v ozemljitev 30 ms presehalo 30 mA.

### 6.2 Priključek za vodo

- Napravo je treba priklopiti na javno vodovodno omrežje skladno z veljavnimi predpisi.
- Dovodno cev je treba priklučiti na vodovodno omrežje z največjim tlakom na dovodu 12 barov.



Ta visokotlačni čistilnik je v Evropi dovoljeno priključiti na vodovodno omrežje le, če ima priključen ustrezno napravo za preprečevanje povratnega toka vrste BA skladno s standardom EN 1717. Dolžina cevi med napravo za preprečevanje povratnega toka in visokotlačnim čistilnikom mora biti vsaj 10 metrov, da lahko absorbira morebitne tlačne konice (premer najmanj ½ palca).

- Takoj, ko voda steče skozi ventil BA, te vode ne smete več smatrati kot pitne.



**POMEMBNO! Uporabljajte le vodo brez nečistoč. Če obstaja tveganje, da so v dovodni vodi peščeni delci (npr. iz vašega vodnjaka), je treba namestiti dodatni filter.**

### 6.3 Varnostni mehanizem

- Razbremenilni ventil lahko zmanjša tlak, če ta preseže predhodno nastavljeno vrednost.
- Blokirna naprava na sprožilni pištoli (9): sprožilna pištola (8) vključuje blokirno napravo (9). Ko je privit vijaki vzvod, sprožilne pištole (8) ni mogoče uporabljati.
- Toplotno tipalo ščiti motor pred preobremenitvijo. Stroj se bo znova zagnal po nekaj minutah, ko se je toplotno tipalo ohladilo.

## 7 SESTAVLJANJE

To poglavje bo podrobno razložilo, kako visokotlačni čistilnik pripravite za uporabo.

### 7.1 Sestavljanje pištole (slika 1)

- V pištolo vstavite prilagodljivo pršilno lanceto (K) Prilagodljivo lanceto v smeri urnega kazalca pritisnite v pištolo (J) in jo ročno obrnite, tako da se zapne na mesto. Če sta kosa pravilno spojena, ju ne morete ločiti z vlečenjem lancete iz pištole. Za pravilno uporabo morajo biti v pištoli nameščeni vsi nastavki.

### 7.2 Sestavljanje držala za dodatke (slika 2)

- Na ogrodje stroja trdno privijačite nosilec in držalo za dodatke.

### 7.3 Sestavljanje koluta in podpornika za vrtno cev (slika 3)

- Kolut za vrtno cev privijačite na podpornik koluta za vrtno cev.
- Nato namestite ročaj koluta za vrtno cev na kolut, tako da se bo zaskočil s klikom.
- Podpornik koluta za vrtno cev privijačite na ogrodje stroja.

### 7.4 Namestitev kavlja za obešanje kabla (slika 4)

- Kavelj za obešanje kabla in držalo pištole tesno zategnite na ogrodje.

## 8 UPORABA

### 8.1 Namestitev vrtno cevi (slika 5)

- Preden priključek za dovod vode namestite na visokotlačni čistilnik, odstranite plastični pokrovček.
- Na visokotlačni čistilnik namestite priključek cevi (z vdelanim filtrom).
- Priključite vrtno cev s standardno hitro spojko.

### 8.2 Namestitev visokotlačne cevi (slika 6)

1. Visokotlačno cev namestite na sprožilno pištolo.
2. Visokotlačno cev odklopite tako, da pritisnete na gumb (B).

### 8.3 Namestitev turbonastavka

1. Turbo nastavek / čistilec teras namestite na sprožilno pištolo.
2. Ko je vstavljen, ga obrnite. Pozor: preverite, ali je podaljševalni nastavek pravilno pritrjen na pištolo.

### 8.4 Priklop vode

Primerna je navadna 1/2-palčna vrtna cev dolžine najmanj 10 m in največ 25 m.



**POMEMBNO!** Uporabljajte le vodo brez nečistoč. Če obstaja tveganje, da so v dovodni vodi peščeni delci (npr. iz vašega vodnjaka), je treba namestiti dodatni filter.

1. Pustite, da voda teče skozi vodno cev, preden jo priključite na stroj, da bi preprečili vstop peska in umazanije v stroj. Opozorilo: Preverite, ali je filter nameščen v cev za dovod vode in ali ni zamašen.
2. Priključite cev za vodo na vodovod s hitrim priključkom (dovod vode, največji tlak: 12 barov, največja temperatura: 50 °C).
3. Odprite vodo.

### 8.5 Zagon/zaustavitev stroja

Sprožilno pištolo in podaljševalni nastavek vam med uporabo lahko sune iz rok – zato ju zmeraj trdno držite z obema rokama.



**POMEMBNO!** Šobo usmerite v tla.



**Ta visokotlačni čistilnik je opremljen s sistemom samodejnega zagona/zaustavitve glede na vodni tlak.**

1. Preverite, ali je stroj v vzravnem položaju. OPOMBA: Stroja ne postavljajte v visoko travo!
2. Sprostite zaklep sprožilca.
3. Aktivirajte sprožilec sprožilne pištole in pustite, da voda teče, dokler iz cevi ne izpiha vsega zraka.
4. Stikalo za zagon/zaustavitev preklopite v desno.
5. Aktivirajte sprožilec sprožilne pištole.
6. Razdaljo in s tem tlak brizganja iz šobe zmeraj prilagodite glede na površino, ki jo čistite. Stroja med uporabo ne prekrivajte in ga ne uporabljajte v zaprtem prostoru brez ustreznega prezračevanja!

OPOMBA: Če stroj pustite stati oziroma ga ne uporabljate 5 minut, ga je treba izklopiti s stikalom za zagon/zaustavitev (4), znak »O«:

1. Stikalo za zagon/zaustavitev preklopite v levo (O).



2. Odklopite električni vtič iz vtičnice.
3. Izklopite dovod vode in aktivirajte sprožilec sprožilne pištrole, da iz stroja izpustite tlak.
4. Zaklenite sprožilno pištolo. (silka 7)

Ko sprostite sprožilec sprožilne pištrole, se stroj samodejno zaustavi. Stroj se bo znova zagnal, ko znova aktivirate sprožilno pištolo.

### 8.6 Nastavljiva šoba (slika 8)

Tlak nastavljiva šoba je mogoče nastaviti, tako da šobo obračate.



**OPOZORILO: tega ne počnite med uporabo stroja, da ne bi curek zadel ob vašo roko.**

### 8.7 Zasučite pištolo (slika 9)

Sukanje nastavka pištrole prilagodi kot in vzorec pršenja, tako da lahko vsakdo najde svoj najudobnejši in najučinkovitejši položaj za čiščenje. Gumb potisnite v stran za odklepanje (Unlock), da omogočite funkcijo sukanja. Če te funkcije ne potrebujete, ga pritisnite v stran za aktivacijo (Lock) zapore.

### 8.8 Nastavek za čiščenje terase

Nastavek za čiščenje teras je zmogljiv nastavek za čiščenje teras, dovozov itd.

Pritrdite nastavek za čiščenje teras na podaljševalni nastavek.


OPOMBA: nastavka za čiščenje teras ne uporabljajte kot metlo, ampak pustite, da gladko drsi po površini.


### 8.9 Razpršilec detergenta



**Visokotlačni čistilnik bo detergent pršil z nizkim tlakom. Za spiranje uporabite prilagodljivo pršilno lanceto.**

Vgrajeni razpršilec detergenta vam omogoča nanašanje različnih tekočih detergentov na delovno površino. Detergent se nanaša le z nizkim tlakom. V pištolo vstavite prilagodljivo

lanceto in jo obrnite do konca znaka , tako da bo visokotlačni čistilnik v načinu nizkega tlaka (slika 10). Odstranite pokrovček posode za detergent in jo napolnite samo s tekočim detergentom (slika 11). V posodo ne vlivajte vode. Visokotlačni čistilnik bo samodejno zmešal vodo in čistilno sredstvo. Ko končate nanašanje detergenta na delovno površino, ga preklopite

do oznake  prilagodljive lancete in detergent sperite z visokotlačnim pršenjem (slika 10). V visokotlačnem načinu visokotlačni čistilnik ne bo pršil detergenta.

## 9 TEHNIČNI PODATKI

	<b>POWXG90500</b>
VRSTA motorja	Motor s ščetkami
Tlak (Mpa)	12
Največji tlak (Mpa)	17
Napetost	220-240 V / 50 Hz
Moč	2200 W
Pretok	7,5 l/min
Temperatura vode	Maks. 50 °C
Teža	9,0 kg

**10 HRUP**

Vrednosti emisij hrupa, izmerjene skladno z zadevnim standardom. (K=3)

Stopnja akustičnega tlaka LpA 75 dB(A)

Stopnja akustične moči LwA 89 dB(A)



**POZOR! Nosite zaščito za sluh, če akustični tlak hrupa naprave preseže 85 dB(A).**

aw (vibracij)

2,1 m/s<sup>2</sup>

K=1,5 m/s<sup>2</sup>

**11 VZDRŽEVANJE IN ČIŠČENJE**

**OPOZORILO! Električni vtič zmeraj odklopite iz vtičnice pred vzdrževanjem ali čiščenjem.**

Poskrbite za dolgo in netežavno življenjsko dobo stroja, tako da upoštevate naslednje napotke.

- Pred namestitvijo zmeraj sperite vodno cev, visokotlačno cev, pršilni podaljševalni nastavki in nastavke.
- S priključkov očistite prah in pesek.
- Očistite šobe.

Vsakiršna popravila mora zmeraj izvesti pooblaščen servis in pri tem uporabiti pristne nadomestne dele.

**11.1 Čiščenje filtra na dovodu**

- Filter za dovod vode redno čistite pod tekočo vodo, da odstranite umazanijo in smeti.



**POZOR: če filtra ne namestite, boste razveljavili garancijo.**

**11.2 Čiščenje zračnih rež**

Stroj je treba vzdrževati čist, tako da lahko zrak za hlajenje prosto teče skozi reže stroja.

**11.3 Mazanje spojk**

Poskrbite, da bo priklapljanje zmeraj preprosto in da se O-obroči ne bodo posušili, tako da jih redno mažete.

**12 SHRANJEVANJE**

Stroj je treba hraniti v prostoru, kjer ne zmrzuje!

Črpalko, cevi in druge nastavke je treba zmeraj izprazniti, preden jih shranite, po naslednjih navodilih.

1. Zaustavite stroj (Obrnite stikalo »O« za zagon/zaustavitev in odklopite cev in šobo.
2. Znova zaženite stroj in aktivirajte sprožilec sprožilne pištole. Pustite stroj zagnan, dokler iz sprožilne pištole ne teče več voda.
3. Zaustavite stroj, ga izključite in zvijte cev ter kabel.
4. Sprožilno pištolo, podaljševalni nastavki in druge nastavke namestite na držala na stroju. Držala lahko uporabite za shranjevanje cevi in kabla.

Če bi vam stroj nehote zmrznil, ga je treba pregledati za poškodbami.



**OPOZORILO: Nikoli ne zaganjajte zmrznjenega stroja. Poškodb zaradi zmrzali garancija ne pokriva!**

**13 ODPRAVLJANJE TEŽAV**

<b>SIMPTOM</b>	<b>VZROK</b>	<b>PRIPOROČENI UKREP</b>
Stroj se ne zažene.	Stroj ni priključen na napajanje.	Priključite stroj na napajanje.
	Okvarjeni priključek.	Poskusite z drugim priključkom.
	Okvarjen podaljšek.	Poskusite brez podaljška.
Nihanje tlaka.	Črpalka sesa zrak.	Preverite, ali so cevi in priključki zatesnjeni.
	Ventili so umazani, obrabljeni ali blokirani.	Obrnite se na najbližjega serviserja.
	Dovod vode ni zadosten.	Povečajte vodni tlak, preverite, ali je vrtna cev morda zamašena in ali priklopite večjo cev.
Stroj se izklaplja.	Tesnila črpalke so obrabljena.	Obrnite se na najbližjega serviserja.
	Neustrezna napetost v električnem omrežju.	Preverite, ali napetost v električnem omrežju ustreza napetosti na nazivni ploščici.
	Aktivirano je toplotno tipalo.	Pustite stroj stati 5 minut, da se ohladi.
	Šoba je delno zamašena.	Šobo očistite z iglo in z brizganjem vode nazaj skozi.
Stroj pulzira.	Povečana jakost toka.	Poskusite brez podaljška.
	Zrak v dovodni cevi/črpalki.	Pustite, da stroj teče z odprtim sprožilcem, dokler znova ne pridobi pravilnega delovnega tlaka.
	Nezadostni dovod vode iz vodovoda.	Povečajte vodni tlak, preverite, ali je vrtna cev morda zamašena in ali priklopite večjo cev.
	Šoba je delno zamašena.	Šobo očistite z iglo in z brizganjem vode nazaj skozi.
Stroj se pogosto sam zažene in zaustavi.	Vodni filter je zamašen.	Očistite filter.
	Cev je prepognjena.	Poravnajte cev.
	Črpalka in/ali sprožilna pištola puščata.	Obrnite se na najbližjega serviserja.
Stroj se zažene, vendar ne brizga vode.	Ni dovoda vode.	Stroj priključite na dovod vode.
	Vodni filter je zamašen.	Očistite filter
	Šoba je delno zamašena.	Šobo očistite z iglo in z brizganjem vode nazaj skozi.

## 14 GARANCIJA

- Izdelek ima zakonsko predpisano garancijo v časovnem obdobju 36 mesecev od dneva nakupa s strani prvega uporabnika.
- Garancija pokriva vse napake v materialu in izdelavi, razen za: baterije, polnilnike in dele, okvarjene zaradi običajne obrabe, kot so ležaji, ščetke, kabli, vtiči ter dodatke, kot so svedri, nastavki za vrtnanje, žagini listi itd., škode ali okvar zaradi neprimerne ravnanja, nesreč ali prilagoditev in stroškov prevoza.
- Garancijske določbe prav tako ne vključujejo škode in/ali napak zaradi neustrezne uporabe.
- Zavrčamo tudi vsakršno odgovornost za vsakršne telesne poškodbe zaradi neustrezne uporabe orodja.
- Popravila sme izvesti le servis, pooblaščen za orodje Powerplus.
- Zmeraj lahko pridobite več informacij na številki 00 32 3 292 92 90.
- Stranka zmeraj krije vsakršne stroške prevoza, razen v primeru pisnega sporazuma o drugačnem dogovoru.
- Mogoči niso nobeni garancijski zahtevki, če je škoda na napravi posledica malomarnega vzdrževanja ali preobremenitve.
- Iz garancije je popolnoma izključena škoda zaradi vstopa tekočine v napravo, prekomernega vstopa prahu, namernega poškodovanja (ali poškodb zaradi velike malomarnosti), nepravilne uporabe (uporabe za namene, za katere naprava ni primerna), nestrokovne uporabe (npr. zaradi neupoštevanja navodil v priročniku), nestrokovnega sestavljanja, udara strele ali neustrezne napetosti električnega omrežja. Ta seznam ni izčrpen.
- Sprejemljivost garancijskega zahtevka nikoli ne pomeni podaljšanja garancijskega obdobja ali začetka novega garancijskega obdobja v primeru zamenjave naprave.
- Naprave ali deli, ki so zamenjani v okviru garancije, zato ostanejo last družbe Varo NV.
- Pridržujemo si pravico do zavrnitve zahtevka, če dokazilo o nakupu ni predloženo oziroma če je očitno, da izdelek ni bil pravilno vzdrževan. (Čiste prezračevalne reže, redno servisirane ogljikove ščetke itd.)
- Dokazilo o nakupu morate shraniti kot dokaz o datumu nakupa.
- Napravo je treba prodajalcu vrniti nerazstavljeno in v sprejemljivo čistem stanju (v izvornem plastičnem kovčku, če je bil ta priložen) ter priložiti dokazilo o nakupu.

## 15 OKOLJE



Če napravo po dolgem času uporabe želite odstraniti, je ne smete vreči v gospodinjske odpadke, vendar jo je treba odstraniti na okolju prijazen način. Odpadni električni proizvodi se ne smejo odvreči v gospodinjske odpadke. Prosimo vas, da jih oddate v primernem objektu za recikliranje. Za vprašanja v zvezi z recikliranjem se prosimo obrnite na svojo krajevno oblast ali prodajalca.

**16 IZJAVA O SKLADNOSTI**

**VARO N.V. – Vic. Van Rompuy N.V.** Joseph van Instraat 9 – BE 1500 Lier – Belgija  
izjavlja, da:

Izdelek: Visokotlačni čistilnik  
Znamka: POWERplus  
Številka izdelka: POWXG90500

ustreza osnovnim zahtevam in drugim ustreznim določbam veljavnih evropskih direktiv na podlagi uporabe usklajenih evropskih standardov. To izjavo razveljavi vsakršno nepooblaščenno spreminjanje naprave.

Evropskim direktivam (vključno z morebitnimi spremembami do dneva podpisa):

2011/65/EU

2006/42/EC

2014/30/EU

2000/14/EC

Priloga V

LwA

Measured

88dB(A)

Guaranteed

89dB(A)

Evropski usklajeni standardi (vključno z morebitnimi spremembami do dneva podpisa):

EN60335-1 : 2012

EN60745-2-79 : 2012

EN55014-1 : 2017

EN55014-2 : 2015

EN IEC 61000-3-2 : 2019

EN61000-3-3 : 2013

Skrbnik tehnične dokumentacije: Philippe Vankerkhove, VARO – Vic. Van Rompuy N.V.

Podpisani deluje v imenu izvršnega direktorja podjetja,

Ludo Mertens

Vodja za certificiranje

10/02/2022, Lier - Belgium

<b>1</b>	<b>DOMENII DE UTILIZARE</b> .....	<b>3</b>
<b>2</b>	<b>DESCRIERE (FIG. A-B)</b> .....	<b>3</b>
<b>3</b>	<b>CONȚINUTUL PACHETULUI</b> .....	<b>3</b>
<b>4</b>	<b>SIMBOLURI</b> .....	<b>4</b>
<b>5</b>	<b>AVERTISMENTE GENERALE DE SIGURANȚĂ PRIVIND APARATUL ELECTRIC</b> .....	<b>4</b>
5.1	<i>Zona de lucru</i> .....	4
5.2	<i>Siguranța electrică</i> .....	4
5.3	<i>Siguranța personală</i> .....	5
5.4	<i>Folosirea și întreținerea aparatului electric</i> .....	5
5.5	<i>Service</i> .....	5
<b>6</b>	<b>INSTRUCȚIUNI SUPLIMENTARE DE SIGURANȚĂ PRIVIND APARATELE DE SPĂLAT CU ÎNALTĂ PRESIUNE</b> .....	<b>6</b>
6.1	<i>Conectarea la rețeaua electrică</i> .....	7
6.2	<i>Racordarea la apă</i> .....	7
6.3	<i>Dispozitive de siguranță</i> .....	7
<b>7</b>	<b>MONTAREA</b> .....	<b>7</b>
7.1	<i>Montarea pistolului (Fig. 1)</i> .....	7
7.2	<i>Asamblarea suportului de accesorii (Fig. 2)</i> .....	7
7.3	<i>Asamblarea tamburului de furtun și a suportului de furtun (Fig. 3)</i> .....	8
7.4	<i>Montarea cârligului pentru depozitare (Fig. 4)</i> .....	8
<b>8</b>	<b>MOD DE UTILIZARE</b> .....	<b>8</b>
8.1	<i>Racordarea unui furtun de stropit (Fig. 5)</i> .....	8
8.2	<i>Montarea furtunului de înaltă presiune (Fig. 6)</i> .....	8
8.3	<i>Montarea duzei turbo</i> .....	8
8.4	<i>Racordarea la apă</i> .....	8
8.5	<i>Pornirea / oprirea aparatului</i> .....	8
8.6	<i>Duză reglabilă (Fig. 8)</i> .....	9
8.7	<i>Rotirea pistolului (Fig. 9)</i> .....	9
8.8	<i>Cap de curățare pentru pardoseli exterioare</i> .....	9
8.9	<i>Distribuitor de detergent</i> .....	9

<b>9</b>	<b>DATE TEHNICE</b> .....	<b>10</b>
<b>10</b>	<b>ZGOMOT</b> .....	<b>10</b>
<b>11</b>	<b>ÎNTREȚINEREA ȘI CURĂȚAREA</b> .....	<b>10</b>
11.1	<i>Curățarea filtrului de alimentare</i> .....	10
11.2	<i>Curățarea orificiilor de ventilație</i> .....	10
11.3	<i>Ungerea racordurilor</i> .....	10
<b>12</b>	<b>DEPOZITAREA</b> .....	<b>11</b>
<b>13</b>	<b>DEPANARE</b> .....	<b>11</b>
<b>14</b>	<b>GARANȚIE</b> .....	<b>12</b>
<b>15</b>	<b>MEDIU</b> .....	<b>13</b>
<b>16</b>	<b>DECLARAȚIE DE CONFORMITATE</b> .....	<b>13</b>

# APARAT DE SPĂLAT CU ÎNALTĂ PRESIUNE 2200 W POWXG90500

## 1 DOMENII DE UTILIZARE

Aparatul de spălat cu înaltă presiune este proiectat pentru curățarea în aer liber. Se pot curăța: mașini, vehicule, construcții, unelte, fațade, terase, unelte de grădină, etc.



**AVERTISMENT! Pentru siguranța dumneavoastră, citiți cu atenție acest manual și instrucțiunile generale privind siguranța înainte de utilizarea aparatului electric. Aparatul electric nu trebuie dat altor persoane fără a le transmite și aceste instrucțiuni.**

## 2 DESCRIERE (FIG. A-B)

1. Racord de alimentare cu apă
2. Cârlig pentru depozitare
3. Racord de refulare a apei
4. Comutator
5. Mâner pentru deplasare pe roți
6. Suport pentru pistol
7. Furtun de presiune înaltă
8. Pistol declanșator
9. Piedica declanșatorului
10. Lance
11. Duză reglabilă
12. Buton de blocare a furtunului Pistol
13. Aparat de curățat pardoseala
14. Duză turbo
15. Distribuitor de detergent
16. Tambur furtun
17. Perie
18. Lance cu prelungitor pentru pistol

## 3 CONȚINUTUL PACHETULUI

- Îndepărtați toate ambalajele.
- Îndepărtați ambalajele rămase, precum și suporturile de transport (dacă există).
- Verificați prezența tuturor articolelor din pachet.
- Verificați dacă aparatul, cordonul de alimentare, fișa de alimentare și toate accesoriile sunt intacte în urma transportului.
- Păstrați ambalajele pe cât posibil până la finalul perioadei de garanție. Aruncați doar la punctele locale de reciclare a deșeurilor.



**AVERTISMENT: Ambalajele nu sunt jucării! Copiii nu trebuie să se joace cu pungi de plastic! Pericol de sufocare!**

- |                                       |                                |
|---------------------------------------|--------------------------------|
| 1 aparat de spălat cu înaltă presiune | 1 manual                       |
| 1 pistol de pulverizare               | 1 aparat de curățat pardoseala |
| 1 lance cu prelungitor pentru pistol  | 1 duză turbo                   |
| 1 duză reglabilă                      | 1 ac de curățare               |
| 1 racord de alimentare cu apă         | 1 perie                        |
| 1 furtun de presiune 8 m              |                                |











**În cazul în care lipsesc componente sau acestea sunt deteriorate, contactați magazinul de unde ați cumpărat produsul.**



## 4 SIMBOLURI

În acest manual și / sau pe aparat se folosesc următoarele simboluri:

	Jetul nu trebuie direcționat către oameni, animale de companie, echipament electric sub tensiune.		În conformitate cu standardele esențiale de siguranță ale Directivelor europene aplicabile.
	Clasa II - Aparatul este dublu izolat; Firele de împământare nu sunt prin urmare necesare.		Citiți manualul înainte de utilizare.
	Indică un risc de rănire sau de deteriorare a aparatului.		Kötelező a védőszemüveg használatára.
	Purtați întotdeauna elemente de protecție auditivă.		Purtați întotdeauna mănuși de protecție.

## 5 AVERTISMENTE GENERALE DE SIGURANȚĂ PRIVIND APARATUL ELECTRIC

Citiți toate avertismentele de siguranță și toate instrucțiunile. Nerespectarea avertismentelor și instrucțiunilor poate duce la electrocutare, incendiu și/sau rănirea gravă. Păstrați toate avertismentele de siguranță și instrucțiunile pentru consultare ulterioară. Termenul „aparat electric” folosit în cadrul avertismentelor de siguranță se referă atât la aparatul alimentat de la priză (prin cablul de alimentare), cât și la aparatul alimentat cu baterii (fără fir).

### 5.1 Zona de lucru

- Spațiul de lucru trebuie să fie curat și bine iluminat. Spațiile dezordonate și întunecate favorizează accidentele.
- Nu utilizați aparatele electrice în spații cu atmosferă potențial explozivă, cum ar fi în prezența lichidelor inflamabile, a gazelor sau a prafului. Aparatele electrice produc scânteii care pot aprinde praful sau gazele.
- Atunci când lucrați cu aparatul electric, nu lăsați copiii și alți privitori să se apropie de spațiul de lucru. Distragerea atenției vă poate face să pierdeți controlul aparatului.

### 5.2 Siguranța electrică



**Verificați întotdeauna dacă alimentarea de la rețea corespunde cu tensiunea de pe plăcuța indicatoare a caracteristicilor.**

- Fișele aparatului electric trebuie să se potrivească la priză. Nu modificați în niciun fel fișa. Nu utilizați niciun fel de fișe de adaptare pentru aparatele electrice cu împământare. Fișele și prizele nemodificate reduc riscul de electrocutare mortală.
- Evitați contactul cu suprafețe împământate, cum ar fi țevile, radiatoarele, aparatele de gătit sau frigiderule. Există risc crescut de electrocutare mortală în cazul în care corpul dumneavoastră face contact cu solul.
- Nu expuneți aparatul electric la intemperii sau la medii cu umezeală. Riscul de electrocutare mortală crește în cazul în care apa pătrunde în interiorul aparatului electric.
- Nu deteriorați cablul. Nu folosiți niciodată cablul pentru a transporta, trage sau scoate din priză aparatul electric. Păstrați cablul ferit de căldură, ulei, margini ascuțite sau piese în mișcare. Cablurile deteriorate sau încălțite cresc riscul de electrocutare mortală.

- Când aparatul electric funcționează în exterior, folosiți un prelungitor adecvat folosirii în exterior. Folosirea unui prelungitor adecvat folosirii la exterior reduce riscul de electrocutare mortală.
- Dacă trebuie folosit aparatul electric în medii umede, folosiți un o priză protejată cu disjunctur bipolar. Folosirea unui disjunctur polar reduce riscul de electrocutare mortală.

### **5.3 Siguranța personală**

- Aveți grijă la ce lucrați și folosiți-vă simțul practic atunci când lucrați cu aparatul electric. Nu folosiți un aparat electric atunci când sunteți obosit sau sub influența drogurilor, a alcoolului sau a medicamentelor. Un moment de neatenție în timpul lucrului cu aparatul electric poate duce la rănirea gravă.
- Folosiți echipament de siguranță. Purtați întotdeauna elemente de protecție pentru ochi. Echipamentul de siguranță, cum ar fi masca de praf, încălțăminte de siguranță împotriva alunecării, casca dură sau protecțiile auditive, reduce rănirile.
- Evitați pornirea accidentală. Asigurați-vă că întrerupătorul se află în poziția deconectată înainte de a băga aparatul în priză. Transportul aparatelor electrice având degetul pe întrerupător sau alimentarea de la sursă a aparatelor electrice care au întrerupătorul în poziția de pornire favorizează accidentele.
- Îndepărtați orice sculă de reglare sau cheie de piulițe înainte de a porni aparatul electric. O cheie de piulițe sau altă cheie lăsată prinsă de o piesă rotativă a aparatului electric poate duce la rănire.
- Nu vă întindeți. Mențineți permanent un sprijin și un echilibru corespunzător pe picioare. Acest lucru permite un control mai bun al aparatului electric în situații neprevăzute.
- Îmbrăcați-vă corespunzător. Nu purtați haine largi sau bijuterii. Țineți părul, hainele sau mânușile departe de aparatul electric. Hainele largi, bijuteriile sau părul lung pot fi prinse de părțile în mișcare.
- Dacă v-au fost furnizate dispozitive pentru conectarea de utilaje de extragere și colectare a prafului, asigurați-vă că sunt conectate și folosite corect. Folosirea acestor dispozitive poate reduce riscurile asociate intrării în contact cu praful.

### **5.4 Folosirea și întreținerea aparatului electric**

- Nu suprasolicitați aparatul electric. Folosiți în aparatul electric conform destinației sale. Folosirea în mod corespunzător a aparatului electric va realiza mai bine și mai sigur sarcina la parametrii pentru care a fost conceput.
- Nu utilizați aparatul dacă întrerupătorul nu îl pornește sau oprește. Orice aparat care nu poate fi controlat din întrerupător este periculos și trebuie reparat.
- Deconectați fișa de la sursa de alimentare înainte de a face orice fel de reglaje, de a schimba accesoriile sau de a depozita aparatul electric. Astfel de măsuri preventive reduc riscul de a porni accidental aparatul electric.
- Depozitați aparatul oprit departe de îndemâna copiilor și nu permiteți persoanelor nefamiliarizate cu acesta sau cu instrucțiunile sale să lucreze cu aparatul. Aparatele electrice sunt potențial periculoase dacă sunt folosite de persoane neinstruite.
- Întrețineți aparatele. Verificați alinierea sau prinderea părților în mișcare, crăparea pieselor sau orice altă stare ce poate afecta funcționarea aparatului. Dacă este deteriorat, reparați aparatul înainte de a-l utiliza. Multe accidente sunt cauzate de aparate electrice prost întreținute.
- Păstrați piesele de tăiere ascuțite și curate. Sculele așchietoare întreținute corespunzător, având lamele de tăiere ascuțite, fac mai greu priză și sunt mai ușor de controlat.
- Utilizați aparatul, accesoriile și lamele etc. în conformitate cu aceste instrucțiuni și în modul destinat utilizării specifice a acestui aparat, luând în calcul condițiile de lucru și operațiunile care trebuie efectuate. Utilizarea aparatului electric pentru operațiuni diferite de cele pentru care a fost conceput poate duce la situații periculoase.

### **5.5 Service**

- Reparați aparatul la un tehnician autorizat, folosind doar piese de schimb standard. Astfel, se va păstra siguranța în funcționare a aparatului.

## **6 INSTRUCȚIUNI SUPLIMENTARE DE SIGURANȚĂ PRIVIND APARATELE DE SPĂLAT CU ÎNALTĂ PRESIUNE**

- Aparatul este destinat numai utilizării personale, în aer liber și NU utilizării comerciale. Feriți aparatul de căldură, de expunerea directă la lumina solară, de umezeală și ploaie, de îngheț și de muchii ascuțite.
- Nu permiteți utilizarea aparatului de către persoane care nu au fost instruite cu privire la utilizarea unui aparat de spălat cu înaltă presiune și care nu au citit manualul de instrucțiuni!
- Aparatele de spălat cu înaltă presiune nu trebuie folosite de copii sau de către persoane necalificate.
- Copiii trebuie supravegheați, pentru a evita joaca cu aparatul.
- Înainte de pornirea aparatului, verificați cu atenție dacă nu prezintă defecțiuni. În caz că observați defecțiuni, nu porniți aparatul și adresați-vă distribuitorului local.
- Verificați în special izolația cablului electric. Aceasta nu trebuie să prezinte niciun fel de defecțiuni și fisuri. În cazul în care cablul electric este deteriorat, acesta trebuie înlocuit de un centru de service autorizat local.



**AVERTISMENT: Jeturile de înaltă presiune pot fi periculoase în caz de utilizare incorectă. Jetul nu trebuie direcționat către oameni, echipament electric sub tensiune sau chiar către aparat.**



**AVERTISMENT: Nu folosiți aparatul în preajma oamenilor în afara cazului în care aceștia poartă îmbrăcăminte de protecție**

- Nu direcționați jetul către dumneavoastră sau către alte persoane pentru a vă curăța încălțăminte sau îmbrăcăminte.
- Țineți ferm lancea de pulverizare, cu ambele mâini.
- Operatorul și orice persoană din imediata apropiere a locului de curățare trebuie să ia măsuri de protecție pentru a nu fi lovit de fragmente dislocate în timpul utilizării.
- În timpul utilizării, purtați ochelari și îmbrăcăminte de protecție.
- Înainte de a efectua lucrări de întreținere, deconectați de la alimentarea cu energie.
- Pentru siguranța aparatului, utilizați doar piese originale de la producător sau aprobate de producător.
- Nu utilizați aparatul dacă au fost deteriorate cabluri de alimentare sau componente importante, de ex. dispozitive de siguranță, furtunul de înaltă presiune sau pistolul declanșator.
- Nu utilizați aparatul cu mâinile ude. În caz că aparatul este umed sau ud, deconectați-l imediat de la priză. Nu introduceți aparatul în apă.
- Jetul de înaltă presiune poate deteriora pneurile sau ventilele pneurilor, care pot exploda.
- Nu utilizați aparatul în medii cu posibil pericol de explozie.
- Este interzisă curățarea cu înaltă presiune a suprafețelor cu conținut de azbest.
- Nu utilizați aparatul de spălat cu înaltă presiune la temperaturi sub 0 °C.

**AVERTISMENT: Furtunurile de înaltă presiune, fittingurile și racordurile sunt importante pentru siguranța aparatului. Utilizați doar furtunuri, fittinguri și racorduri recomandate de producător.**



**AVERTISMENT: Prolungitoarele necorespunzătoare pot fi periculoase. Cablurile pe role trebuie derulate întotdeauna complet, pentru a evita supraîncălzirea cablurilor.**

- În caz că se utilizează un prelungitor, fișa și priza trebuie să fie etanșe și să respecte cerințele privitoare la lungime și la dimensiunile cablului indicate mai jos:
  - 1,0 mm<sup>2</sup> max. 12,5 m,
  - 1,5 mm<sup>2</sup> max. 20 m.
- În caz de defectare a cablului de alimentare, acesta trebuie înlocuit de către producător sau de către agentul de service al acestuia, ori de către o altă persoană cu calificare echivalentă, pentru evitarea pericolelor.

### 6.1 Conectarea la rețeaua electrică

La conectarea aparatului de spălat cu înaltă presiune la rețeaua electrică, trebuie respectate următoarele:

- Legătura electrică trebuie făcută de un electrician calificat, în conformitate cu IEC 60364-1.
- Se recomandă ca alimentarea cu energie a aparatului să includă un dispozitiv de curent rezidual, care va întrerupe alimentarea dacă scurgerea de curent la împământare depășește 30 mA, timp de 30 ms.

### 6.2 Racordarea la apă

- Racordarea la rețeaua publică în conformitate cu reglementările.
- Furtunul de alimentare poate fi racordat la rețeaua de apă cu o presiune maximă de alimentare de 12 bar.



Aparatul de spălat cu înaltă presiune poate fi conectat la rețeaua de apă potabilă, numai în Europa, dacă se instalează o clapetă antiretur corespunzătoare, de tip BA în conformitate cu EN 1717. Lungimea furtunului între clapeta antiretur și aparatul de spălat cu înaltă presiune trebuie să fie de cel puțin 10 metri, pentru a absorbi eventualele maxime de presiune (diametru min. ½ inch).

- Imediat după trecerea prin ventilul BA, apa respectivă nu mai este considerată potabilă.



**IMPORTANT! Utilizați numai apă lipsită de impurități. În cazul în care există riscul prezenței granulelor de nisip în apa de alimentare (de ex. din puțul propriu) este necesară montarea unui filtru suplimentar.**

### 6.3 Dispozitive de siguranță

- Supapa de evacuare poate reduce presiunea, în cazul depășirii unor valori prestabilite.
- Siguranță pe pistolul declanșator (9): Pistolul declanșator (8) este prevăzut cu o siguranță (9). La activarea butonului, pistolul declanșator (8) poate fi acționat.
- Un senzor de temperatură protejează motorul împotriva suprasarcinilor. Aparatul va reporni după câteva minute, după răcirea senzorului de temperatură.

## 7 MONTAREA

Acest capitol explică detaliat pregătirea pentru utilizare a aparatului de spălat cu înaltă presiune.

### 7.1 Montarea pistolului (Fig. 1)

- Introduceți în pistol duza de pulverizare reglabilă (K). Împingeți și răsuciți în sens orar duza reglabilă pe pistol (J) până la fixarea manuală în poziție. După îmbinarea corespunzătoare a pieselor, cele două componente nu mai pot fi separate extrăgându-le direct de pe duza reglabilă. Pentru o utilizare corespunzătoare, toate accesoriile trebuie introduse în pistol.

### 7.2 Asamblarea suportului de accesorii (Fig. 2)

- Înşurubaţi strâns suportul de accesorii pe corpul principal.

### 7.3 **Asamblarea tamburului de furtun și a suportului de furtun (Fig. 3)**

- Înşurubaţi tamburul de furtun pe suportul tamburului de furtun
- Apoi montaţi mânerul tamburului de furtun pe tamburul de furtun până se aude un declic.
- Și înşurubaţi suportul tamburului de furtun pe corpul principal.

### 7.4 **Montarea cârligului pentru depozitare (Fig. 4)**

- Glisaţi strâns cârligul cordonului de alimentare și suportul de pistol pe corpul principal.

## 8 MOD DE UTILIZARE

### 8.1 **Racordarea unui furtun de stropit (Fig. 5)**

- Înainte de a cupla racordul de alimentare cu apă la aparatul de spălat sub presiune, demontaţi capacul de plastic.
- Cuplaţi racordul de furtun (cu filtrul integrat) la aparatul de spălat sub presiune.
- Racordaţi furtunul de stropit cu ajutorul unui racord cu închidere rapidă obișnuit.

### 8.2 **Montarea furtunului de înaltă presiune (Fig. 6)**

1. Racordaţi furtunul de înaltă presiune la pistolul declanșator.
2. Desprindeţi furtunul de înaltă presiune apăsând pe butonul (B).

### 8.3 **Montarea duzei turbo**

1. Fixaţi duza turbo / capul de curățare pentru pardoseli exterioare în pistolul declanșator.
2. După ce a intrat, rotiţi lancea. Atenție: Verificaţi dacă lancea este bine fixată de pistol.

### 8.4 **Racordarea la apă**

Poate fi utilizat un furtun de stropit grădina obișnuit de 1/2", de lungime minimă de 10 m și maximă de 25 m.



**IMPORTANT! Utilizați numai apă lipsită de impurități. În cazul în care există riscul prezenței granulelor de nisip în apa de alimentare (de ex. din puțul propriu) este necesară montarea unui filtru suplimentar.**

1. Înainte de racordarea furtunului de apă la aparat, lăsați apa să curgă prin furtun, pentru a evita pătrunderea nisipului și a murdăriei în aparat. Notă: Verificați dacă filtrul este montat în conducta de alimentare cu apă și dacă nu este colmatat.
2. Racordați furtunul de apă la alimentarea cu apă cu ajutorul unui racord cu închidere rapidă (alimentare cu apă, presiune max.: 12 bar, temperatură maximă: 50 °C).
3. Deschideți robinetul de apă.

### 8.5 **Pornirea / oprirea aparatului**

În timpul funcționării, la pistolul declanșator și lance se manifestă un recul, de aceea trebuie ținute întotdeauna ferm, cu ambele mâini.



**IMPORTANT: Orientați duza spre sol.**



**Aparatul de spălat cu înaltă presiune este prevăzut cu un sistem de pornire / oprire automat, pe baza presiunii apei.**

1. Verificați dacă aparatul este în poziție verticală. NOTĂ: Nu așezați aparatul pe iarbă înaltă!
2. Eliberați pedica declanșatorului.

- Acționați declanșatorul pistolului declanșator și lăsați apa să curgă până la evacuarea aerului din furtunul de apă.
- Rotiți către dreapta întrerupătorul de pornire/oprire.
- Acționați declanșatorul pistolului declanșator.
- Adaptați întotdeauna distanța - și implicit presiunea aplicată de duză - la suprafața de curățat.

Nu acoperiți aparatul în timpul funcționării și nu utilizați aparatul într-o încăpere fără ventilație corespunzătoare!

NOTĂ: Dacă aparatul nu este utilizat timp de 5 minute, trebuie oprit prin aducerea întrerupătorului de pornire/oprire (4) la "O":

- Rotiți întrerupătorul de pornire/oprire către stânga, poziția "O".
- Deconectați fișa de la rețeaua electrică.
- Închideți alimentarea cu apă și acționați declanșatorul pistolului declanșator pentru a depresuriza aparatul.
- Blocați pistolul declanșator. (Fig. 7)

La eliberarea declanșatorului pistolului declanșator, aparatul se oprește automat. La o nouă acționare a pistolului declanșator, aparatul pornește din nou.

### 8.6 **Duză reglabilă (Fig. 8)**

Duza reglabilă permite reglarea presiunii, prin rotire.



**AVERTISMENT: Nu efectuați această operațiune în timpul funcționării, pentru a evita contactul mâinii cu jetul.**

### 8.7 **Rotirea pistolului (Fig. 9)**

Rotirea pistolului va ajusta unghiul de curățare în timpul utilizării unui model de pulverizare cu jet-avant complet, pentru ca toți utilizatorii să beneficieze de cea mai confortabilă și mai eficientă poziție de curățare. Împingeți butonul în poziția „Deblocare” (Unlock); rotirea se va activa. Împingeți butonul în poziția „Blocare” (Lock) dacă nu aveți nevoie de această funcție.

### 8.8 **Cap de curățare pentru pardoseli exterioare**

Capul de curățare pentru pardoseli exterioare este un accesoriu eficient pentru curățarea pardoselilor exterioare, aleilor etc.

Fixați capul de curățare pentru pardoseli exterioare la lance.


NOTĂ: Nu utilizați capul de curățare pentru pardoseli exterioare ca pe o mătură. Lăsați accesoriul să treacă ușor peste suprafață.


### 8.9 **Distribuitor de detergent**



**Aparatul de spălat sub presiune distribuie detergent la presiune scăzută. Utilizați duza reglabilă de pulverizare pentru a curăța prin clătire.**

Distribuitorul încorporat de detergent vă permite să aplicați mai multe tipuri de detergent lichid pe suprafața de lucru. Distribuirea detergentului se face doar la presiune scăzută. Introduceți

în pistol duza reglabilă și rotiți-o către capătul „”, astfel încât aparatul de spălat sub presiune să se afle în modul de presiune scăzută (Fig. 10). Scoateți capacul rezervorului de detergent și umpleți doar cu detergent lichid (Fig. 11) Nu puneți apă în rezervor. Aparatul de spălat sub presiune va amesteca automat apa și detergentul. După ce ați terminat de distribuit

detergentul pe suprafața de lucru, rotiți duza reglabilă către poziția „” și distribuiți prin pulverizare detergent utilizând pulverizatorul cu presiune înaltă (Fig. 10). În modul de presiune înaltă, aparatul de spălat cu presiune nu distribuie detergent.

**9 DATE TEHNICE**

<b>POWXG90500</b>	
TIP de motor	Motor cu perii
Presiune (MPa)	12
Presiune max. (MPa)	17
Tensiune	220-240 V / 50 Hz
Putere	2200 W
Debit	7,5 l/min
Temperatura apei	Max. 50 °C
Greutate	9,0 kg

**10 ZGOMOT**

Valori ale emisiilor sonore măsurate în conformitate cu standardele aplicabile. (K=3)

Nivel de presiune acustică LpA	75 dB(A)
Nivel de putere acustică LwA	89 dB(A)



**ATENȚIE!** Presiunea acustică poate depăși 85 dB(A), caz în care trebuie purtat un dispozitiv de protecție auditivă.

aw (Nivel vibrații):

2,1 m/s<sup>2</sup>

K = 1,5 m/s<sup>2</sup>

**11 ÎNTREȚINEREA ȘI CURĂȚAREA**

**AVERTISMENT!** Deconectați întotdeauna fișa de la priză înainte de întreținere sau curățare.

Pentru a asigura o durată de utilizare îndelungată fără probleme, respectați următoarele recomandări:

- Spălați furtunul de apă, furtunul de înaltă presiune, lancia de pulverizare și accesoriile înainte de montare.
- Curățați racordurile de praf și de nisip.
- Curățați duzele.

Orice reparații trebuie efectuate numai într-un atelier autorizat, cu piese de schimb originale.

**11.1 Curățarea filtrului de alimentare**

- Curățați periodic filtrul de alimentare cu apă. Clătiți cu apă pentru a elimina noroiul și reziduurile.



**ATENȚIE:** Omisiunea montării filtrului anulează garanția.

**11.2 Curățarea orificiilor de ventilație**

Aparatul trebuie menținut curat, pentru a permite trecerea liberă a aerului de răcire prin orificiile de ventilație ale aparatului.

**11.3 Ungerea racordurilor**

Pentru a asigura conectarea ușoară și a evita uscarea garniturilor inelare, racordurile trebuie unse periodic.

**12 DEPOZITAREA**

Aparatul trebuie păstrat într-o încăpere ferită de îngheț.

Pompa, furtunul și accesoriile trebuie golite întotdeauna de apă înainte de depozitare, după cum urmează:

1. Opriți aparatul (Rotați pe „O” de la întrerupătorul de pornire/oprire) și demontați furtunul de apă și duza.
2. Porniți din nou aparatul și acționați declanșatorul pistolului declanșator. Lăsați aparatul să funcționeze până când nu mai curge apă prin pistolul declanșator.
3. Opriți aparatul, deconectați de la rețea și rulați furtunul și cablul.
4. Așezați pistolul declanșator, lancea, duzele și celelalte accesorii pe suporturile aparatului.

Pentru depozitarea furtunului și a cablului se poate utiliza cârligul.

În caz că aparatul a înghețat accidental, va trebui verificat dacă nu a suferit defecțiuni.



**AVERTISMENT: Nu porniți niciodată un aparat înghețat. Defecțiunile provocate de îngheț nu sunt acoperite de garanție!**

**13 DEPANARE**

MANIFESTARE	CAUZĂ	ACȚIUNE RECOMANDATĂ
Aparatul nu pornește	Aparatul nu este conectat la rețeaua electrică	Conectați aparatul la rețeaua electrică.
	Priză defectă	Încercați o altă priză.
	Prelungitor defect	Încercați fără prelungitor.
Presiune variabilă	Pompa aspiră aer	Verificați etanșeitarea furtunurilor și a racordurilor.
	Supape murdare, uzate sau blocate	Adresați-vă celui mai apropiat centru de service
	Alimentarea cu apă este insuficientă	Măriți presiunea apei, verificați dacă furtunul de stropit grădina nu este înfundat și / sau înlocuiți furtunul cu unul mai mare.
	Garniturile pompei sunt uzate	Adresați-vă celui mai apropiat centru de service
Aparatul se oprește	Tensiune necorespunzătoare a rețelei	Verificați dacă tensiunea rețelei corespunde specificațiilor de pe plăcuța cu caracteristicile tehnice
	Senzorul de temperatură este activat	Lăsați aparatul să se răcească timp de 5 minute
	Duză parțial înfundată	Curățați duza cu ajutorul unui ac și prin pulverizarea apei prin duză în sens invers
	Creștere a intensității	Încercați fără prelungitor.
Aparatul pulsează	Aer în furtunul / pompa de alimentare	Lăsați aparatul să funcționeze cu declanșatorul deschis până la revenirea presiunii de lucru constante.
	Alimentare inadecvată de la sursa de apă	Măriți presiunea apei, verificați dacă furtunul de stropit grădina nu este înfundat și / sau înlocuiți furtunul cu unul mai mare.



	Duză parțial înfundată	Curățați duza cu ajutorul unui ac și prin pulverizarea apei prin duză în sens invers
	Filtru de apă înfundat	Curățați filtrul
	Furtunul este găuit	Îndreptați furtunul.
Aparatul pornește și se oprește frecvent de la sine	Scurgeri la pompă și / sau la pistolul declanșator	Adresați-vă celui mai apropiat centru de service
	Absența alimentării cu apă	Racordați alimentarea cu apă.
Aparatul pornește, dar nu scoate apă	Filtru de apă înfundat	Curățați filtrul
	Duză înfundată	Curățați duza cu ajutorul unui ac și prin pulverizarea apei prin duză în sens invers

## 14 GARANȚIE

- Acestui produs i se acordă garanție conform reglementărilor legale pentru o perioadă efectivă de 36 de luni de la data cumpărării de către primul utilizator.
- Această garanție acoperă toate defecțiunile de materiale sau de producție, cu excepția bateriilor, a încărcătoarelor, a pieselor defecte din cauza uzurii normale, precum sunt rulmenții, periile, cablurile, fișele sau accesoriile precum frezele, burghiile, pânzele de ferăstrău etc.; deteriorarea sau defectele care rezultă din manipulare.
- De asemenea, garanția nu acoperă deteriorările și/sau defectele provocate de utilizarea necorespunzătoare.
- De asemenea, nu acceptăm nicio răspundere pentru nicio rănire provocată de utilizarea necorespunzătoare a uneltei.
- Reparațiile se efectuează numai într-un centru de service autorizat pentru unelte Powerplus.
- Puteți obține informații suplimentare la numărul 00 32 3 292 92 90.
- Toate costurile de transport sunt suportate de client, cu excepția cazurilor în care s-a convenit altfel în scris.
- În același timp, nu se poate ridica nicio pretenție în garanție dacă deteriorarea aparatului se datorează întreținerii neglijente sau suprasolicitării.
- Se exclude în mod categoric de la garanție defecțiunea cauzată de pătrunderea de fluide, pătrunderea excesivă a prafului, deteriorarea intenționată (cu intenție sau din neglijență gravă), utilizarea inadecvată (pentru destinații pentru care acest dispozitiv nu este potrivit), utilizarea incompetentă (de ex. nerespectarea instrucțiunilor din manual), asamblarea de către un nespecialist, fulgere, tensiune incorectă de alimentare de la rețea. Această listă nu este exhaustivă.
- Acceptarea pretențiilor în garanție nu poate duce niciodată la prelungirea perioadei de garanție, nici la începutul unei noi perioade de garanție în cazul înlocuirii unui aparat.
- Aparatele sau componentele înlocuite în garanție rămân, prin urmare, proprietatea Varo NV.
- Ne rezervăm dreptul de a respinge orice pretenție pentru care cumpărarea nu poate fi verificată sau dacă este clar că produsul nu a fost întreținut în mod corespunzător. (Fante de aerisire curate, perii de carbon întreținute periodic, etc.)
- Dovada cumpărării trebuie păstrată ca dovadă a datei cumpărării.
- Scula nedemontată trebuie înapoiată comerciantului într-o stare acceptabilă de curățenie, (în cutia sa originală dacă e cazul) și împreună cu dovada cumpărării.

**15 MEDIU**

În cazul în care aparatul trebuie înlocuit după utilizare intensă, nu îl aruncați laolaltă cu gunoiul menajer, ci depozitați-l într-un mod sigur pentru mediu. Deșeurile produse de părți ale mașinilor electrice nu trebuie manipulate la fel cu gunoiul menajer. Reciclați atunci când există această posibilitate. Pentru sfaturi privind reciclarea, consultați autoritatea locală sau magazinul de achiziție.

**16 DECLARAȚIE DE CONFORMITATE****varo**

**VARO N.V.** - **Vic. Van Rompuy N.V.** Joseph Van Instraat 9 - BE2500 Lier - BELGIA,  
declară că

produsul: Aparat de spălat cu înaltă presiune  
marcă de comerț: POWERplus  
model: POWXG90500

este în conformitate cu specificațiile esențiale și alte prevederi relevante ale Directivelor Europene aplicabile, pe baza aplicării standardelor europene armonizate. Orice modificare neautorizată a aparatelor atrage după sine anularea acestei declarații.

Directivile europene (inclusiv, dacă este cazul, amendamentele lor, până la data semnăturii):

2011/65/EU

2006/42/EC

2014/30/EU

2000/14/EC

Anexa V

LwA

Measured

88dB(A)

Guaranteed

89dB(A)

Standardele europene armonizate (inclusiv, dacă este cazul, amendamentele lor, până la data semnăturii):

EN60335-1 : 2012

EN60745-2-79 : 2012

EN55014-1 : 2017

EN55014-2 : 2015

EN IEC 61000-3-2 : 2019

EN61000-3-3 : 2013

Persoana care păstrează documentația tehnică: Philippe Vankerkhove, VARO – Vic. Van Rompuy N.V.

Subsemnatul acționează în numele Directorului general executiv al societății,

Ludo Mertens  
Divizia de reglementare – Director de conformitate  
10/02/2022, Lier - Belgium

<b>1</b>	<b>ZASTOSOWANIE</b> .....	<b>3</b>
<b>2</b>	<b>OPIS (RYC. A-B)</b> .....	<b>3</b>
<b>3</b>	<b>SPIS CZĘŚCI</b> .....	<b>3</b>
<b>4</b>	<b>OZNACZENIA</b> .....	<b>4</b>
<b>5</b>	<b>OGÓLNE ZASADY BEZPIECZNEJ PRACY ELEKTRONARZĘDZIAMI</b> .....	<b>4</b>
5.1	<i>Miejsce użytkowania</i> .....	4
5.2	<i>Bezpieczeństwo elektryczne</i> .....	4
5.3	<i>Bezpieczeństwo osobiste</i> .....	5
5.4	<i>Użytkowanie i konserwacja elektronarzędzi</i> .....	5
5.5	<i>Serwis</i> .....	6
<b>6</b>	<b>DODATKOWE INSTRUKCJE BEZPIECZEŃSTWA PRACY Z MYJKĄ CIŚNIENIOWĄ</b> .....	<b>6</b>
6.1	<i>Sieciowe gniazdo elektryczne</i> .....	7
6.2	<i>Zasilanie wodą</i> .....	7
6.3	<i>Urządzenia zabezpieczające</i> .....	7
<b>7</b>	<b>MONTAŻ</b> .....	<b>8</b>
7.1	<i>Montaż pistoletu (ryc. 1)</i> .....	8
7.2	<i>Montaż uchwyty na akcesoria (ryc. 2)</i> .....	8
7.3	<i>Montaż bębna do węża i wspornik węża (ryc. 3)</i> .....	8
7.4	<i>Montaż haka do odkładania (ryc. 4)</i> .....	8
<b>8</b>	<b>PRACA</b> .....	<b>8</b>
8.1	<i>Podłączenie węża ogrodowego (ryc. 5)</i> .....	8
8.2	<i>Montaż węża ciśnieniowego (ryc. 6)</i> .....	8
8.3	<i>Montaż dyszy turbo</i> .....	8
8.4	<i>Podłączenie wody</i> .....	8
8.5	<i>Uruchamianie/zatrzymywanie urządzenia</i> .....	8
8.6	<i>Dysza regulowana (ryc. 8)</i> .....	9
8.7	<i>Przekręcanie pistoletem (ryc. 9)</i> .....	9
8.8	<i>Przystawka do mycia tarasów</i> .....	9
8.9	<i>Dozownik detergentu</i> .....	10

<b>9</b>	<b>PARAMETRY TECHNICZNE</b> .....	<b>10</b>
<b>10</b>	<b>EMISJA DŹWIĘKU</b> .....	<b>10</b>
<b>11</b>	<b>KONSERWACJA I CZYSZCZENIE</b> .....	<b>11</b>
11.1	<i>Czyszczenie filtra wlotowego</i> .....	11
11.2	<i>Czyszczenie szczelin powietrznych</i> .....	11
11.3	<i>Smarowanie złączek</i> .....	11
<b>12</b>	<b>PRZECHOWYWANIE</b> .....	<b>11</b>
<b>13</b>	<b>ROZWIĄZYWANIE PROBLEMÓW</b> .....	<b>12</b>
<b>14</b>	<b>GWARANCJA</b> .....	<b>13</b>
<b>15</b>	<b>ŚRODOWISKO NATURALNE</b> .....	<b>13</b>
<b>16</b>	<b>DEKLARACJA ZGODNOŚCI</b> .....	<b>14</b>

# MYJKA CIŚNIENIOWA 2200 W POWXG90500

## 1 ZASTOSOWANIE

Ta myjka ciśnieniowa została zaprojektowana do czyszczenia na zewnątrz budynków. Czyszczenie: maszyn, pojazdów, konstrukcji, narzędzi, fasad, tarasów, narzędzi ogrodniczych itd.



**UWAGA! Proszę dla własnego bezpieczeństwa przeczytać ten podręcznik oraz ogólną instrukcję zasad bezpiecznego użytkowania przed zastosowaniem urządzenia. Elektronarzędzie należy przekazywać innym osobom wyłącznie z niniejszym podręcznikiem.**

## 2 OPIS (RYC. A-B)

1. Złączka dopływu wody
2. Hak do odkładania
3. Wylot wody
4. Przełącznik
5. Uchwyt wózka
6. Uchwyt pistoletu
7. Wąż ciśnieniowy
8. Pistolet spustowy
9. Blokada spustu
10. Lanca
11. Dysza regulowana
12. Przycisk blokady węża - pistolet
13. Przystawka do mycia tarasów
14. Dysza turbo
15. Dozownik detergentu
16. Zwijadło węża
17. Szczotka
18. Wydłużona lanca do pistoletu

## 3 SPIS CZĘŚCI

- Usunąć wszystkie elementy opakowania.
- Usunąć wszystkie pozostałości po opakowaniu i zabezpieczeniach transportowych (jeżeli takie istnieją).
- Upewnić się, że zawartość opakowania jest kompletna.
- Sprawdzić urządzenie, przewód zasilający, wtyczkę zasilającą oraz wszystkie dodatkowe części, pod kątem ewentualnego uszkodzenia podczas transportu.
- Jeśli to możliwe to przechować elementy opakowania tak długo jak urządzenie będzie objęte gwarancją. Po upływie tego okresu należy je wyrzucić zgodnie z przyjętym systemem usuwania odpadów.



**UWAGA: Elementy opakowania to nie zabawki! Dzieci nie mogą bawić się plastikowymi opakowaniami! Grozi to uduszeniem!**

- |                                  |                               |
|----------------------------------|-------------------------------|
| 1 x myjka ciśnieniowa            | 1 x podręcznik główny         |
| 1 x pistolet natryskowy          | 1 przystawka do mycia tarasów |
| 1 x wydłużona lanca do pistoletu | 1 x dysza turbo               |
| 1 x dysza regulowana             | 1 x igła do czyszczenia       |
| 1 x złącze dopływu wody          | 1 x szczotka                  |
| 1 x wąż ciśnieniowy 8 m          |                               |



**W razie braku lub uszkodzenia części, prosimy skontaktować się ze sprzedawcą.**

## 4 OZNACZENIA

W niniejszej instrukcji i/lub na urządzeniu użyto następujących symboli:

	Nie wolno kierować strumienia na osoby, zwierzęta domowe, inne urządzenia elektryczne pod napięciem ani samo urządzenie.		Spełnia niezbędne wymogi określone w dyrektywach europejskich.
	Urządzenie klasy II – podwójna izolacja – nie trzeba stosować wtyczki z uziemieniem.		Uważnie przeczytać instrukcje.
	Oznacza ryzyko obrażeń ciała lub zniszczenia narzędzia.		Задължителна защита на очите.
	Stosować środki ochrony słuchu.		Nosić rękawice ochronne

## 5 OGÓLNE ZASADY BEZPIECZNEJ PRACY ELEKTRONARZĘDZIAMI

Przeczytać wszystkie ostrzeżenia dotyczące bezpieczeństwa oraz instrukcje. Niestosowanie się do ostrzeżeń i instrukcji może skutkować porażeniem prądem, wzniesieniem pożaru i/lub poważnymi obrażeniami. Ostrzeżenia bezpieczeństwa i instrukcje należy zachować do zastosowania w przyszłości. Zastosowane w ostrzeżeniach określenie „elektronarzędzie” odnosi się do narzędzi podłączanych do sieci zasilających (przewodowych) oraz akumulatorowych (beprzewodowych).

### 5.1 Miejsce użytkowania

- Miejsce pracy powinno być czyste i dobrze oświetlone. Praca w zagraconym i niedostatecznie oświetlonym otoczeniu sprzyja wypadkom.
- Nie wolno korzystać z urządzenia w otoczeniu zagrożonym wybuchem, np. w obecności łatwopalnych cieczy, gazów lub pyłów. Urządzenia elektryczne powodują iskrzenie, co może prowadzić do zapłonu pyłów lub oparów.
- W czasie pracy urządzenia w najbliższym otoczeniu nie mogą przebywać dzieci ani inne osoby postronne. Nieuwaga może prowadzić do utraty kontroli nad urządzeniem.

### 5.2 Bezpieczeństwo elektryczne

- Zawsze sprawdzać, czy parametry zasilania odpowiadają napięciu określonemu na tabliczce znamionowej.
- Wtyczka zasilania urządzenia musi pasować do gniazdka. Nie wolno modyfikować wtyczki w żaden sposób. Nie używać łączników pośrednich do narzędzi z napędem elektrycznym z uziemieniem (zerowaniem). Niemodyfikowane wtyczki i odpowiednie do nich gniazdka zmniejszają zagrożenie porażenia elektrycznego.
- Unikać bezpośredniego kontaktu z uziemionymi obiektami takimi jak rury, grzejniki, piece lub lodówki. Ryzyko porażenia wzrasta, jeśli ciało użytkownika jest uziemione.
- Urządzenie nie może być narażone na kontakt z deszczem lub wilgocią. Woda wnikać do urządzenia zwiększa ryzyko porażenia elektrycznego.
- Nie wykorzystywać przewodu zasilającego do celów, do których nie jest przeznaczony. Nie wolno używać przewodu do noszenia i przeciągania urządzenia lub do wyciągania wtyczki z gniazdka. Przewód należy chronić przed ciepłem, olejem, ostrymi krawędziami lub częściami ruchomymi. Uszkodzone lub splątane przewody zwiększają ryzyko porażenia elektrycznego.

- Podczas pracy na zewnątrz należy zastosować odpowiedni przedłużacz, przeznaczony do użytku na wolnym powietrzu. Zastosowanie przewodu zasilającego przeznaczonego do użytku na zewnątrz zmniejsza ryzyko porażenia elektrycznego.
- Jeśli nie można uniknąć pracy z urządzeniem w wilgotnym otoczeniu, należy użyć wyłącznika różnicowo-prądowego, który redukuje niebezpieczeństwo porażenia prądem.

### **5.3 Bezpieczeństwo osobiste**

- Podczas użytkowania narzędzia należy być czujnym, skoncentrować się na wykonywanych czynnościach i zachowywać zdrowy rozsądek. Nie należy używać urządzenia będąc zmęczonym lub pod wpływem narkotyków, alkoholu bądź leków. Chwila nieuwagi podczas pracy z urządzeniem może skutkować poważnymi obrażeniami ciała.
- Należy korzystać ze sprzętu ochrony osobistej i zawsze nosić osłonę na oczy. Stosowanie w odpowiednich sytuacjach sprzętu ochrony osobistej, jak maska przeciwpyłowa, obuwie antypoślizgowe, kask lub nauszники przeciwhałasowe zmniejsza ryzyko obrażeń ciała.
- Unikać przypadkowego uruchomienia. Przed podłączeniem narzędzia do prądu upewnić się, że włącznik jest w pozycji „0” (wyłącz.). Przenoszenie urządzenia z palcem na wyłączniku lub podłączanie urządzenia do gniazdka, kiedy wyłącznik jest w pozycji „I” (włącz.) grozi wypadkami.
- Przed włączeniem urządzenia należy usunąć wszelkie klucze regulacyjne. Klucz lub inne narzędzie pozostawione na obracającej się części urządzenia może spowodować obrażenia ciała.
- Nie wychylać się nadmiernie. Należy zawsze zachować odpowiednią postawę i równowagę. Zapewnia to zachowanie lepszej kontroli w nieoczekiwanych sytuacjach.
- Należy odpowiednio się ubierać: nie nosić luźnej odzieży lub biżuterii. Włosy, odzież i rękawice trzymać z dala od ruchomych części urządzenia. Luźna odzież, biżuteria lub długie włosy mogą zaplątać się w ruchome części.
- Jeśli urządzenie jest wyposażone w wyciąg pyłu i urządzenie do odpylania, należy upewnić się, że są one poprawnie podłączone i użytkowane. Stosowanie takich urządzeń zmniejsza zagrożenia powodowane zapyleniem.

### **5.4 Użytkowanie i konserwacja elektronarzędzi**

- Nie wolno przeciążać elektronarzędzi. Należy używać właściwego elektronarzędzia dla zamierzonych prac. Właściwe elektronarzędzie pozwoli na lepsze i bezpieczniejsze wykonanie pracy przy takim obciążeniu, do jakiego zostało zaprojektowane.
- Nie stosować urządzenia w sytuacji, kiedy wyłącznik nie funkcjonuje prawidłowo. Każde elektronarzędzie z niesprawnym wyłącznikiem jest niebezpieczne i należy je naprawić.
- Przed podjęciem jakichkolwiek regulacji, wymiany akcesoriów lub podczas przechowywania, elektronarzędzie musi być odłączone od zasilania. Takie środki zapobiegawcze zmniejszają ryzyko niezamierzonego uruchomienia elektronarzędzia.
- Nieużywane elektronarzędzie należy przechowywać poza zasięgiem dzieci; nie wolno też zezwalać na korzystanie z niego przez osoby niezaznajomione z urządzeniem oraz z niniejszą instrukcją obsługi. Elektronarzędzia są niebezpieczne w rękach nieprzeszkolonych użytkowników.
- Urządzenie należy poddawać konserwacji. Sprawdzać regulację lub mocowanie ruchomych części, ewentualne pęknięcia lub inne uszkodzenia, które mogą wpływać na pracę narzędzia. Wszelkie zauważone uszkodzenia muszą być naprawione przed ponownym użytkowaniem. Nieprawidłowa konserwacja narzędzi jest przyczyną wielu wypadków.
- Części tnące muszą być utrzymywane w stanie naostrzonym i czystym. Prawidłowo konserwowane części tnące o ostrych krawędziach zapewniają łatwiejszą obsługę narzędzia i zmniejszają prawdopodobieństwo zakleszczenia.

- Z elektronarzędzia, akcesoriów, końcówek tnących itp. należy korzystać jedynie zgodnie z niniejszą instrukcją i przeznaczeniem właściwym dla danego typu urządzenia, przy uwzględnieniu warunków pracy oraz rodzaju wykonywanego zadania. Użytkowanie elektronarzędzi w sposób niezgodny z przeznaczeniem może powodować niebezpieczne sytuacje.

### 5.5 *Serwis*

- Serwis elektronarzędzia powinien być przeprowadzany jedynie przez wykwalifikowany personel, który stosuje tylko oryginalne części zamienne. Zapewni to bezpieczeństwo użytkownika elektronarzędzia.

## 6 DODATKOWE INSTRUKCJE BEZPIECZEŃSTWA PRACY Z MYJKĄ CIŚNIENIOWĄ

- Urządzenie jest przeznaczone wyłącznie do prywatnego użytku poza pomieszczeniami, a NIE do użytku komercyjnego. Należy je przechowywać z dala od wysokiej temperatury, bezpośredniego nasłonecznienia, wilgoci i deszczu, mrozu i ostrych krawędzi.
- Nie pozwalać na używanie urządzenia osobom, które nie zostały przeszkolone w zakresie używania myjki ciśnieniowej i nie przeczytały podręcznika użytkownika!
- Myjki ciśnieniowe nie mogą być używane przez dzieci ani osoby bez przeszkolenia;
- Należy pilnować dzieci, uniemożliwiając im zabawę tym urządzeniem.
- Przed uruchomieniem urządzenia należy je dokładnie sprawdzić pod kątem wszelkich usterek. Po stwierdzeniu jakiegokolwiek usterki nie wolno uruchamiać urządzenia i należy się skontaktować z lokalnym dystrybutorem.
- Szczególnie dokładnie sprawdzić izolację przewodu elektrycznego, która powinna być nienaganna i be jakichkolwiek pęknięć. Jeśli przewód elektryczny ulegnie uszkodzeniu, naprawy powinno dokonać autoryzowane lokalne centrum serwisowe.



**OSTRZEŻENIE:** Wysokociśnieniowe strumienie mogą być niebezpieczne w przypadku niewłaściwego użycia. Nie wolno kierować strumienia na ludzi, osprzęt elektryczny pod napięciem ani na samo urządzenie.



**OSTRZEŻENIE:** Nie używać urządzenia, jeśli w zasięgu jego pracy znajdują się osoby bez odpowiedniej odzieży ochronnej.

- Nie wolno kierować strumienia na siebie ani inne osoby w celu oczyszczenia obuwia lub odzieży.
- Pewnie trzymać lancę rozpylającą obiema rękami.
- Operator i każda osoba w bezpośrednim sąsiedztwie miejsca czyszczenia powinni podjąć działanie w celu zabezpieczenia się przed uderzeniem zabrudzeniami odrywającymi się w trakcie pracy.
- Nosić gogle i odzież ochronną w trakcie pracy.
- Należy odłączyć źródło zasilania elektrycznego przed wystąpieniem do konserwacji.
- W celu zapewnienia bezpieczeństwa należy używać wyłącznie części oryginalnych dostarczonych lub zatwierdzonych przez producenta.
- Nie używać urządzenia, jeśli uszkodzony jest jego przewód zasilający lub ważne części, np. elementy zabezpieczające, węże ciśnieniowe, pistolet spustowy.
- Nie używać urządzenia mokrymi rękoma. Jeśli urządzenie jest wilgotne lub mokre, należy je natychmiast wyłączyć. Nie wstawiać go do wody.
- Opony i zawory opon mogą zostać uszkodzone przez strumień ciśnieniowy, co może być przyczyną ich rozerwania.
- Nie wolno używać urządzenia w środowisku, w którym może występować ryzyko wybuchu.



- Niedozwolone jest czyszczenie powierzchni zawierających azbest przy użyciu wysokiego ciśnienia.
- Tej myjki ciśnieniowe nie wolno używać w temperaturze poniżej 0 °C.



**OSTRZEŻENIE:** Wężę wysokociśnieniowe, ich uszczelnienia i połączenia są częściami ważnymi dla bezpieczeństwa urządzenia. Używać tylko węży, złączek i złączy zalecanych przez producenta.



**OSTRZEŻENIE:** Nieodpowiednie przedłużacze mogą być niebezpieczne. Przewody na zwizaczach powinny być zawsze całkowicie rozwinięte, aby zapobiec przegrzewaniu się przewodów.

- Jeśli używa się przedłużacza, wtyczka i gniazdo muszą być wodoszczelne i zgodnie z niżej wspomnianymi wymogami dotyczącymi długości i przekroju przewodów:
  - 1,0 mm<sup>2</sup> maks. 12,5 m,
  - 1,5 mm<sup>2</sup> maks. 20 m.
- Aby uniknąć zagrożenia, uszkodzony przewód zasilający musi być wymieniony przez producenta, jego autoryzowany serwis lub osobę o odpowiednich kwalifikacjach.

### 6.1 Sieciowe gniazdo elektryczne

Podłączając myjkę ciśnieniową do sieci elektrycznej, należy przestrzegać następujących zasad:

- podłączenie do zasilania elektrycznego powinno być wykonane przez wykwalifikowanego elektryka zgodnie z normą IEC 60364-1
- zaleca się, aby zasilanie elektryczne tego urządzenia obejmowało wyłącznik różnicowoprądowy, który odłączy zasilanie, jeśli wartość prądu upływowego do ziemi przekroczy 30 mA przez 30 ms.

### 6.2 Zasilanie wodą

- Podłączenie do sieci publicznej zgodnie z przepisami.
- Wąż wlotowy może być podłączony do źródła zasilania wodą o maks. ciśnieniu wlotowy wynoszącym 12 barów.



Ta myjka ciśnieniowa jest jedyną w Europie, która ma dopuszczenie do podłączania do źródła zasilania wodą pitną pod warunkiem zainstalowania odpowiedniego urządzenia zapobiegającego przepływowi powrotnemu do źródła zasilania typu BA zgodnie z normą EN 1717. Długość węża między urządzeniem zapobiegającym przepływowi powrotnemu i myjką ciśnieniową nie może być krótsza niż 10 metrów, aby były wyrównywane ewentualne skoki ciśnienia (min. średnica 1/2 cala).

- Woda, która przepływnie przez zawór BA, nie jest już uważana za wodę pitną.



**WAŻNE!** Używać wyłącznie wody bez jakichkolwiek zanieczyszczeń. Jeśli istnieje ryzyko występowania ziaren piasku w wodzie wlotowej (np. ze studni użytkownika), należy zamontować dodatkowy filtr.

### 6.3 Urządzenia zabezpieczające

- Zawór odciążający może zmniejszać ciśnienie, jeśli jego wartość przekroczy wstępnie ustalone wartości.
- Blokada na pistolecie spustowym (9): Pistolet spustowy (8) jest wyposażony w blokadę (9). Kiedy gałka jest włączona, pistoletu spustowego (8) nie można używać.
- Czujnik temperaturowy chroni silnik przed przeciążeniem. Urządzenie uruchomi się ponownie po kilku minutach, kiedy czujnik termiczny ostygnie.

## 7 MONTAŻ

W tej części szczegółowo objaśnimy, jak zmontować gotową do użycia myjkę ciśnieniową.

### 7.1 Montaż pistoletu (ryc. 1)

- Wprowadzić dyszę regulowaną (K) do pistoletu. Wcisnąć i nakręcić dyszę regulowaną w prawo na pistolet (J) ręką, aż do pewnego zamocowania. Kiedy części są prawidłowo połączone, nie można oddzielić dwóch komponentów przez wyciąganie w linii prostej na dyszy regulowanej. Aby zapewnić prawidłowe użytkowanie, wszystkie akcesoria muszą być wprowadzone do pistoletu.

### 7.2 Montaż uchwytu na akcesoria (ryc. 2)

- Dokładnie przykręcić uchwyt na akcesoria do korpusu głównego.

### 7.3 Montaż bębna do węża i wspornik węża (ryc. 3)

- Przykręcić bęben do węża do wspornika bębna do węża.
- Przymocować uchwyt bębna do węża do bębna do węża przez „kliknięcie”.
- Przykręcić wspornik bębna do węża do korpusu głównego.

### 7.4 Montaż haka do odkładania (ryc. 4)

- Ścisłe dosunąć hak kabla zasilającego i uchwyt pistoletu do korpusu głównego.

## 8 PRACA

### 8.1 Podłączenie węża ogrodowego (ryc. 5)

- Przed podłączeniem złącza dopływu wody do myjki ciśnieniowej zdjąć plastikową zatyczkę.
- Podłączyć złącze węża (z wbudowanym filtrem) do myjki ciśnieniowej.
- Podłączyć wąż ogrodniczy ze standardową szybkozłączką.

### 8.2 Montaż węża ciśnieniowego (ryc. 6)

- Podłączyć wąż ciśnieniowy do pistoletu spustowego.
- Odłączyć wąż ciśnieniowy przez naciśnięcie przycisku (B).

### 8.3 Montaż dyszy turbo

- Umieścić dyszę turbo / myjkę ciśnieniową w pistolecie spustowym.
- Po wprowadzeniu przekręcić ją. Przestroga: Upewnić się, że lanca jest prawidłowo przymocowana do pistoletu.

### 8.4 Podłączenie wody

Odpowiedni będzie zwykły wąż ogrodowy 1/2" o długości w przedziale od 10 do 25 m.



**WAŻNE!** Używać wyłącznie wody bez jakichkolwiek zanieczyszczeń. Jeśli istnieje ryzyko występowania ziaren piasku w wodzie wlotowej (np. ze studni użytkownika), należy zamontować dodatkowy filtr.

- Przepuścić wodę przez wąż wodny przed podłączeniem go do urządzenia, aby zapobiec wnikaniu piasku i brudu do urządzenia. Uwaga: Upewnić się, że filtr jest zamocowany do rurki wlotu wody i nie jest zapchany.
- Podłączyć wąż wodny do źródła zasilania wodą, używając szybkozłączki (wlot wody, ciśnienie maks.: 12 barów, temp. maks.: 50 °C).
- Włączyć wodę.

### 8.5 Uruchamianie/zatrzymanie urządzenia

Pistolet spustowy i lanca są narażone na silne naprężenia w trakcie pracy — należy je silnie trzymać obiema rękami.



**WAŻNE: Skierować dyszę w stronę podłoża.**

**Ta myjka ciśnieniowa jest wyposażona w system automatycznego uruchamiania/zatrzymywania, oparty na ciśnieniu wody.**

1. Upewnić się, że urządzenie jest ustawione pionowo. UWAGA: Nie umieszczać urządzenia w wysokiej trawie!
2. Zwolnić blokadę spustu.
3. Nacisnąć spust pistoletu spustowego i przepuszczać wodę, aż całe powietrze wydostanie się z węża wodnego.
4. Przekręcić przełącznik Start/stop w prawo.
5. Nacisnąć spust pistoletu spustowego.
6. Zawsze dostosować odległość, a przez to ciśnienie dyszy, od powierzchni, która ma być oczyszczona.

Nie zakrywać urządzenia w trakcie pracy albo używać go w pomieszczeniu o odpowiedniej wentylacji!

UWAGA: Jeśli urządzenie ma być pozostawione lub nieużywane przez 5 minut, należy je wyłączyć przełącznikiem start/stop (4) „O”.

7. Przekręcić przełącznik Start/stop w lewo „O”.
8. Odłączyć wtyczkę zasilania elektrycznego od gniazda.
9. Odłączyć źródło zasilania w wodę i nacisnąć spust pistoletu spustowego, aby uwolnić ciśnienie z urządzenia.
10. Zablokować pistolet spustowy.(ryc. 7)

Zwolnienie spustu pistoletu spustowego spowoduje automatyczne zatrzymanie urządzenia. Urządzenie uruchomi się ponownie po ponownym włączeniu pistoletu spustowego.

### **8.6 Dysza regulowana (ryc. 8)**

Ciśnienie dyszy regulowanej można regulować przez jej przekręcanie.



**OSTRZEŻENIE: Nie należy tego robić w trakcie pracy, aby uniknąć kontaktu dłoni z silnym strumieniem wody.**

### **8.7 Przekręcanie pistoletem (ryc. 9)**

Przekręcanie pistoletem spowoduje dostosowanie Twojego kąta czyszczenia przy stosowaniu wzoru wachlarzowatego, aby zapewnić każdemu użytkownikowi znalezienie najwygodniejszej i najbardziej efektywnej pozycji czyszczenia. Nacisnąć przycisk, aby „odblokować” (Unlock) bok – zostanie otwarta funkcja obrotowa. I nacisnąć przycisk, aby „blokować” (Lock) bok, jeśli nie potrzebujesz tej funkcji.

### **8.8 Przystawka do mycia tarasów**

Przystawka do mycia tarasów to akcesorium o dużej mocy do czyszczenia tarasów, podjazdów itd.


Podłączyć przystawkę do mycia tarasów do lancy.


UWAGA! Nie należy używać przystawki do mycia tarasów jak szczotki, ale delikatnie przemieszczać ją nad powierzchnią.

**8.9 Dozownik detergentu**

**Myjka ciśnieniowa będzie podawać detergent z niskim ciśnieniem. Użyć regulowanej dyszy rozpylającej do przepłukania na czysto.**

Wbudowany dozownik detergentu umożliwi stosowanie wielu form ciepłego detergentu na powierzchni roboczej. Podawanie detergentu następuje tylko przy niskim ciśnieniu. Należy

dyszę regulowaną na pistolet i przekręcić ją do końca „”, aby myjka ciśnieniowa była w trybie niskiego ciśnienia (ryc. 10). Zdjąć zatyczkę ze zbiornika na detergent i włączyć wyłącznie ciepłego detergentu (ryc. 11). Nie wlewać wody do zbiornika. Myjka ciśnieniowa będzie automatycznie mieszać wodę i detergent. Po zakończeniu nakładania detergentu na

powierzchnię roboczą, przekręcić go do końca „” dyszy regulowanej i rozpylać detergent przy użyciu rozpylania wysokociśnieniowego (ryc. 10). W trybie wysokociśnieniowym myjka ciśnieniowa nie będzie nakładać detergentu.

**9 PARAMETRY TECHNICZNE**

	<b>POWXG90500</b>
TYP silnika	Silnik szczotkowy
Ciśnienie (MPa)	12
Ciśnienie maks. (MPa)	17
Napięcie	220-240 V / 50 Hz
Moc	2200 W
Natężenie przepływu	7,5 l/min
Temperatura wody	Maks. 50 °C
Masa	9,0 kg

**10 EMISJA DŹWIĘKU**

Wartości emisji hałasu, zmierzone zgodnie z odpowiednią normą. ( $K=1,5 \text{ m/s}^2$ )

Poziom ciśnienia akustycznego LpA	75 dB(A)
Poziom mocy akustycznej LwA	89 dB(A)



**UWAGA! Moc akustyczna dźwięku może przekraczać 85 dB(A), w takim wypadku należy zastosować środki indywidualnej ochrony słuchu.**

aw (poziom wibracji)	2,1 m/s <sup>2</sup>	K = 1,5 m/s <sup>2</sup>
----------------------	----------------------	--------------------------

**11 KONSERWACJA I CZYSZCZENIE**

**OSTRZEŻENIE!** Zawsze odłączać wtyczkę zasilania elektrycznego od gniazda przed konserwacją lub czyszczeniem.

Aby zapewnić długą i bezproblemową eksploatację, należy przestrzegać następujących zasad:

- Wypłukać wąż wodny, wąż ciśnieniowy, lancę rozpylającą i akcesoria przed montażem.
- Oczyszczyć złącza z pyłu i piasku.
- Oczyszczyć dysze.

Wszelkie naprawy powinny być wykonywane w autoryzowanym warsztacie przy użyciu oryginalnych części zamiennych.

**11.1 Czyszczenie filtra wlotowego**

- Regularnie czyścić filtr dopływu wody. Przepłukiwać go wodą, aby usunąć zabrudzenia i osady.



**PRZESTROGA:** Niezamocowanie filtra spowoduje unieważnienie gwarancji.

**11.2 Czyszczenie szczelin powietrznych**

Urządzenie powinno być utrzymywane w czystości, aby powietrze chłodzące swobodnie przepływało przez jego szczeliny wentylacyjne.

**11.3 Smarowanie złązek**

Aby zapewnić łatwość połączenia i niewysychanie o-ringów, należy regularnie czyścić złącki.

**12 PRZECHOWYWANIE**

Urządzenie powinno być przechowywane w pomieszczeniu zabezpieczonym przed mrozem! Pompa, wąż i akcesoria powinny być zawsze opróżnione z wody przed przechowywaniem w następujący sposób:

1. Zatrzymać urządzenie (Włączyć przełącznik start/stop „O” oraz odłączyć wąż wodny, wąż ciśnieniowy i dyszę).
2. Ponownie uruchomić urządzenie i wcisnąć spust pistoletu spustowego. Uruchomić urządzenie na tak długo, aż woda przestanie przepływać przez pistolet spustowy.
3. Zatrzymać urządzenie, odłączyć je od gniazdka elektrycznego oraz zwinąć wąż i przewód zasilający.
4. Umieścić pistolet spustowy, lancę, dysze i inne akcesoria w uchwytach urządzenia. Hak może być używany do zawieszenia węża i przewodu zasilającego.

Jeśli dojdzie do przypadkowego zamarznięcia urządzenia, konieczne będzie jego sprawdzenie pod kątem uszkodzeń.



**OSTRZEŻENIE:** Nie wolno uruchamiać zamarzniętego urządzenia. Uszkodzenia mrozowe nie są objęte gwarancją!

**13 ROZWIĄZYWANIE PROBLEMÓW**

OBJAW	PRZYCZYNA	ZALECANE DZIAŁANIE
Urządzenie nie uruchamia się.	Urządzenie nie jest podłączone do gniazdka.	Podłączyć urządzenie do gniazdka.
	Wadliwe gniazdko	Użyć innego gniazdka.
	Wadliwy przedłużacz	Spróbować pracować bez przedłużacza.
Wahania ciśnienia	Pompa zasysa powietrze.	Sprawdzić, czy węże i połączenia są szczelne.
	Brdne, zużyte lub zablokowane zawory	Skontaktować się z najbliższym serwisem.
	Niewystarczające zasilanie wodą	Zwiększyć ciśnienie wody; sprawdzić, czy wąż ogrodowy nie jest zablokowany i/lub zamocować grubszy wąż.
	Zużyte uszczelki pompy	Skontaktować się z najbliższym serwisem.
Urządzenie się zatrzymuje.	Nieprawidłowe napięcie sieciowe	Sprawdzić, czy napięcie sieciowe jest zgodne z napięciem podanym na tabliczce znamionowej.
	Aktywował się czujnik termiczny.	Pozostawić urządzenie na 5 minut do ostygnięcia.
	Częściowo zablokowana dysza	Oczyszczyć dyszę igłą i przez przepuszczenie wody wstecz przez dyszę.
	Wzrost natężenia prądu	Spróbować pracować bez przedłużacza.
Urządzenie pulsuje.	Powietrze w wężu wlotowym/pompie	Umożliwić urządzeniu pracę z otwartym spustem aż do odtworzenia się normalnego ciśnienia roboczego.
	Nieodpowiednie zasilanie wodą z sieci.	Zwiększyć ciśnienie wody; sprawdzić, czy wąż ogrodowy nie jest zablokowany i/lub zamocować grubszy wąż.
	Częściowo zablokowana dysza	Oczyszczyć dyszę igłą i przez przepuszczenie wody wstecz przez dyszę.
	Zatkany filtr wody	Oczyszczyć filtr
	Zagięty wąż	Rozprostować wąż.
Urządzenie często samoczynnie się uruchamia i zatrzymuje.	Wyciek z pompy i/lub pistoletu spustowego	Skontaktować się z najbliższym serwisem.
	Brak zasilania w wodę	Podłączyć wodę wlotową.
Urządzenie uruchamia się, ale nie wychodzi z niego woda.	Zatkany filtr wody	Oczyszczyć filtr
	Zablokowana dysza	Oczyszczyć dyszę igłą i przez przepuszczenie wody wstecz przez dyszę.

## 14 GWARANCJA

- Na produkt udziela się gwarancji na okres 36 miesięcy, począwszy od daty zakupu przez pierwszego użytkownika.
- Gwarancja obejmuje awarie wynikające z wad materiałowych i wykonawczych, nie obejmuje natomiast wad wynikających z normalnego zużycia takich części jak: łożyska, szczołki, przewody, wtyczki oraz takich akcesoriów jak końcówki, wiertła, brzeszczoty piły, itd.; nie obejmuje także uszkodzeń i usterek spowodowanych przez niewłaściwe używanie produktu, jego modyfikacji i wypadków. Gwarancja nie obejmuje również kosztów transportu.
- Niniejsza gwarancja obejmuje wszelkie wady materiałowe i produkcyjne, ale nie dotyczy akumulatorów i ładowarek oraz części uszkodzonych z powodu zwykłego zużycia, takich jak w szczególności łożyska, szczołki, przewody, wtyczki itd. Niniejsza gwarancja nie obejmuje również takich akcesoriów jak wiertła, bity, tarcze tnące itd.
- Zapisy niniejszej gwarancji nie mają także zastosowania do uszkodzeń i/lub usterek wynikających z nieprawidłowego użytkownika.
- Odrzucamy również wszelką odpowiedzialność za jakiegokolwiek urazy ciała wynikające z nieprawidłowego używania narzędzia.
- Naprawy mogą być dokonywane wyłącznie przez autoryzowany serwis narzędzi Powerplus.
- Więcej informacji można uzyskać, dzwoniąc na numer: 00 32 3 292 92 90.
- Jeśli nie zostanie uzgodnione inaczej w formie pisemnej, wszelkie koszty transportu będą zawsze ponoszone przez klienta.
- Należy zaznaczyć, że żadne roszczenie w ramach gwarancji nie jest możliwe, jeśli uszkodzenie urządzenia będzie spowodowane niestaranną konserwacją lub przeciążeniem urządzenia.
- Gwarancja zdecydowanie nie obejmuje uszkodzeń wynikających z wniknięcia cieczy, nadmiernego osadzania się pyłu w urządzeniu, zawinionego uszkodzenia (celowego lub wynikającego z poważnego zaniedbania), nieodpowiedniego używania (używania w celach, do których urządzenie nie jest przeznaczone), nieprawidłowej obsługi (nieprzestrzegania zaleceń zawartych w podręczniku użytkownika), nieprawidłowego montażu, uderzenia pioruna oraz nieprawidłowego napięcia sieciowego. Ta lista nie wyczerpuje wszystkich możliwych sytuacji.
- Akceptacja roszczeń w ramach gwarancji nie może prowadzić do wydłużenia okresu gwarancji ani rozpoczęcia nowego okresu gwarancji w przypadku wymiany urządzenia.
- Urządzenie lub części, które zostaną wymienione w ramach gwarancji, stają się własnością Varo NV.
- Producent może odrzucić roszczenie, jeżeli nie jest możliwa weryfikacja dokonania zakupu, a także, jeśli można wyraźnie stwierdzić, że produkt nie był konserwowany we właściwy sposób (czyszczenie szczelin wentylacyjnych, regularny przegląd szczotek węglowych itp.).
- Jako dowód zakupu należy zachować rachunek.
- Niezdemontowane narzędzie należy zwrócić do sprzedawcy w oryginalnej plastikowej walizce (jeżeli produkt był w nią fabrycznie zapakowany) wraz z dowodem zakupu.

## 15 ŚRODOWISKO NATURALNE



Zużytego urządzenia nie wolno się pozbywać wraz z normalnymi odpadami z gospodarstwa domowego. Należy z nim postępować zgodnie z odpowiednimi przepisami ochrony środowiska.

Odpady wytworzone przez urządzenia elektryczne nie mogą być traktowane jak zwykłe odpady domowe. Należy je odstawić do wyspecjalizowanych punktów zbiórki takich odpadów. Informacje na temat recyklingu i pozbywania się odpadów można uzyskać od administracji lokalnej lub od sprzedawcy.

**16 DEKLARACJA ZGODNOŚCI**

**VARO N.V. - Vic. Van Rompuy N.V.** Joseph Van Instraat 9 - BE2500 Lier - BELGIA  
oświadcza, że

produkt: Myjka ciśnieniowa  
znak towarowy: POWERplus  
model: POWXG90500

spełnia niezbędne wymogi i inne stosowne postanowienia odpowiednich dyrektyw europejskich, opierając się na stosowaniu europejskich norm zharmonizowanych. Wszelkie nieuprawnione modyfikacje urządzenia spowodują unieważnienie niniejszej deklaracji.

Dyrektywy europejskie (wraz z ewentualnymi zmianami):

2011/65/UE  
2006/42/WE  
2014/30/UE  
2000/14/EC

Załącznik V

LwA  
Measured 88dB(A)  
Guaranteed 89dB(A)

Europejskie normy zharmonizowane (wraz z ewentualnymi zmianami):

EN60335-1 : 2012  
EN60745-2-79 : 2012  
EN55014-1 : 2017  
EN55014-2 : 2015  
EN IEC 61000-3-2 : 2019  
EN61000-3-3 : 2013

Osoba odpowiedzialna za przechowywanie dokumentacji technicznej:  
Philippe Vankerkhove, VARO – Vic. Van Rompuy N.V.

Niżej podpisany działa w imieniu zarządu firmy, na podstawie udzielonego mu pełnomocnictwa,

Ludo Mertens  
Dyrektor ds. Certyfikacji  
10/02/2022, Lier - Belgium



<b>1</b>	<b>BERENDEZÉS</b> .....	<b>3</b>
<b>2</b>	<b>LEÍRÁS (A-B ÁBRA)</b> .....	<b>3</b>
<b>3</b>	<b>CSOMAGOLÁS TARTALMA</b> .....	<b>3</b>
<b>4</b>	<b>JELZÉSEK</b> .....	<b>4</b>
<b>5</b>	<b>ÁLTALÁNOS BIZTONSÁGI UTASÍTÁSOK SZERSZÁMGÉPEKHEZ</b> .....	<b>4</b>
5.1	<i>Munkakörnyezet</i> .....	4
5.2	<i>Elektromos biztonság</i> .....	4
5.3	<i>Személyi biztonság</i> .....	5
5.4	<i>Az elektromos működtetésű szerszámok helyes használata</i> .....	5
5.5	<i>Szerviz</i> .....	6
<b>6</b>	<b>KIEGÉSZÍTŐ BIZTONSÁGI UTASÍTÁSOK NAGY NYOMÁSÚ MOSÓBERENDEZÉSEKHEZ</b> .....	<b>6</b>
6.1	<i>Hálózati csatlakozás</i> .....	7
6.2	<i>A vízvezetékre történő csatlakoztatás</i> .....	7
6.3	<i>Biztonsági berendezések</i> .....	7
<b>7</b>	<b>ÖSSZESZERELÉS</b> .....	<b>8</b>
7.1	<i>A szórópisztoly összeszerelése (1. ábra)</i> .....	8
7.2	<i>A tartozéktartó felszerelése (2. ábra)</i> .....	8
7.3	<i>A tömlőtekercs és a tömlőtartó összeszerelése (3. ábra)</i> .....	8
7.4	<i>A tárolóhorog felszerelése (4. ábra)</i> .....	8
<b>8</b>	<b>ÜZEMELTETÉS</b> .....	<b>8</b>
8.1	<i>A kerti tömlő csatlakoztatása (5. ábra)</i> .....	8
8.2	<i>A nagynyomású tömlő felszerelése (6. ábra)</i> .....	8
8.3	<i>A turbó fej felszerelése</i> .....	8
8.4	<i>Vízcsatlakoztatás</i> .....	8
8.5	<i>A készülék elindítása és leállítása</i> .....	9
8.6	<i>Állítható szórófej (8. ábra)</i> .....	9
8.7	<i>A szórópisztoly elforgatása (9. ábra)</i> .....	9
8.8	<i>Terasztisztító</i> .....	9
8.9	<i>Mosószer adagoló</i> .....	10

<b>9</b>	<b>MŰSZAKI ADATOK</b> .....	<b>10</b>
<b>10</b>	<b>ZAJ</b> .....	<b>10</b>
<b>11</b>	<b>KARBANTARTÁS ÉS TISZTÍTÁS</b> .....	<b>11</b>
11.1	<i>A vízbeeresztés szűrőjének tisztítása</i> .....	11
11.2	<i>Szellőzőnyílások megtisztítása</i> .....	11
11.3	<i>Csatlakozások olajozása</i> .....	11
<b>12</b>	<b>TÁROLÁS</b> .....	<b>11</b>
<b>13</b>	<b>HIBAELHÁRÍTÁS</b> .....	<b>12</b>
<b>14</b>	<b>JÓTÁLLÁS</b> .....	<b>13</b>
<b>15</b>	<b>KÖRNYEZETVÉDELEM</b> .....	<b>13</b>
<b>16</b>	<b>MEGFELELŐSÉGI NYILATKOZAT</b> .....	<b>14</b>

# NAGNYOMÁSÚ MOSÓBERENDEZÉS 2200 W POWXG90500

## 1 BERENDEZÉS

A nagynyomású mosóberendezést kültéri tisztításokhoz tervezték, többek között: gépek, járművek, szerkezetek, eszközök, homlokzatok, teraszok, kerti szerszámok, stb. tisztítására.



**VIGYÁZAT!** A saját biztonsága érdekében figyelmesen olvassa el az alábbi kezelési utasítást és az általános biztonsági utasításokat. A berendezést kizárólag az alábbi utasításokkal együtt lehet továbbadni.

## 2 LEÍRÁS (A-B ÁBRA)

- |                              |                                       |
|------------------------------|---------------------------------------|
| 1. Vízbeeresztési csatlakozó | 10. Permetezőcső                      |
| 2. Vezetékkasztó             | 11. Állítható szórófej                |
| 3. Vízkimenet                | 12. Tömlőreteszelő gomb Szórópisztoly |
| 4. Kapcsoló                  | 13. Terasztisztító                    |
| 5. Fogantyú                  | 14. Turbó szórófej                    |
| 6. Szórópisztoly tartó       | 15. Mosószer adagoló                  |
| 7. Nagynyomású tömlő         | 16. Tömlődob                          |
| 8. Szórópisztoly             | 17. Kefe                              |
| 9. Biztonsági zár ravaszhoz  | 18. Permetezőcső bővítmény            |

## 3 CSOMAGOLÁS TARTALMA

- Távolítsa el a csomagolóanyagokat.
- Távolítsa el a csomagolás fennmaradó részét és a szállítási támasztóelemeket (ha van ilyen).
- Ellenőrizze a csomag tartalmának teljességét.
- Ellenőrizze a készüléket, a hálózati vezetékét, a hálózati csatlakozót és a többi tartozékot, hogy azok a szállítás során nem sérültek meg.
- Amennyiben lehetséges őrizze meg a csomagolóanyagot a jótállási időszak végéig. Majd a helyi hulladékeltávolítási előírásoknak megfelelően távolítsa el azokat.



**FIGYELMEZTETÉS:** A csomagolóanyag nem játékszer! Ne engedje, hogy a gyermekek műanyag zsákokkal játszanak, mert az fulladásveszélyt okozhat!

- |                               |                   |
|-------------------------------|-------------------|
| 1x nagynyomású mosóberendezés | 1x kézikönyv      |
| 1x szórópisztoly              | 1x terasztisztító |
| 1x permetezőcső bővítmény     | 1x turbó szórófej |
| 1x állítható szórófej         | 1x tisztítótű     |
| 1x vízbemeneti csatlakozó     | 1x kefe           |
| 1x 8 m nagynyomású tömlő      |                   |



**Ha hiányzó, vagy sérült alkatrészt észlel, kérjük lépjen kapcsolatba a forgalmazóval.**

## 4 JELZÉSEK

A jelen kézikönyvben és/vagy a gépen az alábbi jelzéseket használtuk:

	A sugarat ne irányítsa személyekre, állatokra, áram alatt lévő elektromos berendezésre, vagy magára a készülékre.		Az európai irányelveknek megfelelő alapvető biztonsági szabványok szerint.
	II. osztályú gép – Dupla szigetelés – Nincs szükség földelt dugó alkalmazására.		Használat előtt olvassa el a kezelési utasítást!
	Személyi sérülésre vagy a készülék sérülésének veszélyére szóló felhívás.		Viseljen szemvédőt!
	Zaj elleni védőberendezés használata javasolt.		Viseljen kesztyűt!

## 5 ÁLTALÁNOS BIZTONSÁGI UTASÍTÁSOK SZERSZÁMGÉPEKHEZ

Olvasson el minden biztonsági figyelmeztetést és minden utasítást. A figyelmeztetések és utasítások betartásának elmulasztása áramütést, tüzet és/vagy súlyos sérülést okozhat. Őrizze meg a figyelmeztetések és utasítások leírását jövőbeni hivatkozás céljából. A figyelmeztetésekben előforduló berendezés (power tool) kifejezés a hálózatról működtetett (vezetékes) berendezésre, vagy az elemes (vezetékmentes) berendezésre utal.

### 5.1 Munkakörnyezet

- A munkaterületét tartsa tisztán és rendben. A rendetlenség és a megvilágítatlan munkaterületek balesetekhez vezethetnek.
- Ne működtesse az eszközt robbanásveszélyes környezetben, ahol éghető folyadékok, gázok és por található. Az elektromos működtetésű szerszámok szikrázhatnak, ezek pedig meggyújthatják a port vagy gőzöket.
- Az elektromos működtetésű szerszám használata közben ne tartózkodjanak a közelében gyerekek és más személyek. Ha megzavarják, elvesztheti a felügyeletet az eszköz felett.

### 5.2 Elektromos biztonság



**Mindig ellenőrizze, hogy a tápellátás megfelel-e az adattáblán feltüntetett feszültségnek.**

- A csatlakozódugónak illeszkednie kell a tápaljzatba. A hálózati csatlakozódugó semmiképpen nem alakítható át. Ne használja az adapter-csatlakozót más földelt eszközökkel együtt. Az eredeti csatlakozódugók és megfelelő tápaljzatok révén csökkenthető az elektromos áramütés veszélye.
- Kerülje az érintkezést földelt felületekkel, például csővezetékekkel, fűtőkészülékekkel, tűzhelyekkel és hűtőkkel. Az áramütés kockázata nő, ha a teste földelt.
- Az eszközt tartsa távol az esőtől vagy a nedvességtől. Ha víz szivárog az elektromos készülékbe, az növeli az elektromos áramütés kockázatát.
- Ne a kábelt használja az eszköz szállításához vagy felakasztásához, és a csatlakozót ne a kábel meghúzásával távolítsa el a tápaljzatból. A tápkábelt tartsa távol hőtől, olajtól, éles

élektől vagy az eszköz mozgó alkatrészeitől. A sérült vagy összegubancolódott tápkábelek növelik az áramütés kockázatát.

- Ha kültéren használja az elektromos működtetésű szerszámot, akkor csak kültéri használatra jóváhagyott hosszabbító kábeleket használjon. A kültéri használatra alkalmas hosszabbító kábel használata csökkenti az elektromos áramütés kockázatát.
- Ha elkerülhetetlen a készülék nedves helyen történő alkalmazása, akkor használjon áram-védőkapcsolóval (RCD) védett tápellátást. Az RCD lecsökkenti az áramütés kockázatát.

### **5.3 Személyi biztonság**

- Legyen körültekintő, figyeljen munkájára, és legyen tudatos az elektromos működtetésű szerszám használatakor. Ne használja az elektromos működtetésű szerszámot, ha fáradt, vagy ha alkohol, drog vagy gyógyszer hatása alatt áll. Az eszköz használatakor már egy pár másodperces figyelmetlenség is súlyos sérülést okozhat.
- Viseljen személyi védőeszközöket, és mindig viseljen védőszemüveget és védőkesztyűt. A személyi védőeszközök használata - például a védőmaszké, a csúszásmentes biztonsági cipőké, a védősisakoké vagy a fülvédőké - az elektromos működtetésű szerszám típusától és használati módjától függően csökkenti a sérülés kockázatát.
- Kerülje el a készülék véletlenszerű elindulását. A hálózati csatlakozó tápaljzathoz csatlakoztatása előtt ellenőrizze, hogy a kapcsoló "OFF (0)" (KI) helyzetben áll-e. Balesetet okozhat, ha a készülék szállítása közben a kapcsolóra helyezi a kezét, vagy olyan módon csatlakoztatja a tápellátáshoz, hogy a kapcsoló eközben az „ON” (BE) helyzetben áll.
- A készülék bekapcsolása előtt távolítson el minden állítókulcsot vagy csavarkulcsot. A készülék forgó részén található eszköz vagy csavarkulcs sérüléseket okozhat.
- Ne becsülje túl képességeit. Ellenőrizze, hogy lábtartása biztonságos-e, és mindig tartsa meg az egyensúlyát. Ekkor jobban ellenőrzése alatt tarthatja az eszközt a váratlan helyzetekben.
- Viseljen megfelelő ruházatot. Ne viseljen laza ruházatot vagy ékszereket. A haját, a ruháját és a kesztyűjét tartsa távol a mozgó részekről. A laza ruházatot, ékszereket vagy hosszú haját becsíphetik a mozgó részek.
- Ha a készülékre porszívó és port megkötő eszközök szerelhetők, ellenőrizze, hogy megfelelően csatlakoztatta-e és használja-e őket. Ezeknek az eszközöknek a használata csökkenti a por káros hatását.

### **5.4 Az elektromos működtetésű szerszámok helyes használata**

- Ne terhelje túl a készüléket. A munkájához a megfelelő szerszámot használja. A megfelelő szerszámmal a jelzett teljesítménytartományon belül nagyobb hatékonysággal és sokkal biztonságosabban dolgozhat.
- Ne használja a meghibásodott kapcsolójú szerszámokat. Minden olyan elektromos működtetésű szerszám, amely nem kapcsolható be és ki a kapcsolójával, veszélyes és javításra szorul.
- Bármely beállítás végrehajtása, a tartozékok cseréje vagy a szerszám eltevése előtt húzza ki a csatlakozót a tápaljzathól. Ezek az elővigyázatossági intézkedések megakadályozzák a véletlenszerű indítást.
- A használaton kívüli elektromos működtetésű szerszámokat is tartsa olyan helyen, ahol gyerekek nem férhetnek hozzájuk. Ne engedélyezze a készülék működtetését olyan személyeknek, akik nem ismerik a készüléket, vagy nem olvasták el a használati utasítást. Az elektromos működtetésű szerszámok veszélyesek lehetnek, ha kezdő felhasználók használják.
- Gondoskodjon a készülék helyes karbantartásáról. Ellenőrizze, hogy a mozgó részek megfelelően működnek-e és nem ragadnak-e be, illetve hogy az alkatrészek nem károsodtak-e vagy rongálódtak-e meg a működést befolyásoló mértékben. Használat előtt minden sérült alkatrészt ki kell javítani. Számos balesetet okoznak a rosszul karbantartott elektromos működtetésű szerszámok.

- Tartsa élesen és tisztán a vágószerszámokat. A helyesen karbantartott, éles vágószerszámok kevésbé akadnak el és könnyebben irányíthatók.
- Az elektromos működtetésű szerszámokat, tartozékokat, betéteket az utasításoknak és az adott típusú eszköznek megfelelően használja, figyelembe véve a munkafeltételeket és a végrehajtható tevékenységet. Az elektromos működtetésű szerszámok rendeltetésétől eltérő használata veszélyes helyzetekhez vezethet.

### 5.5 Szerviz

- A javításokhoz kizárólag eredeti pótalkatrészek használhatók, és a javítási műveleteket csak minősített, szakképzett személyzet végezheti. Ez biztosítja eszköze biztonságosságát.

## 6 KIEGÉSZÍTŐ BIZTONSÁGI UTASÍTÁSOK NAGY NYOMÁSÚ MOSÓBERENDEZÉSEKHEZ

- A készüléket kizárólag kültéri, lakossági használatra fejlesztették ki. NEM kereskedelmi használatra való. Tartsa hőtől és közvetlen napfénytől, nedvességtől, esőtől, fagytól és éles szélektől távol.
- Ne engedje, hogy a készülék használatát nem ismerő, vagy a kezelési útmutatót el nem olvasó személyek kezeljék a nagynyomású mosóberendezést!
- A készüléket gyermekek és be nem tanított személyek nem használhatják.
- Mindig figyeljen oda, hogy gyermekek véletlenül se játszanak a készülékkel.
- Elindítás előtt ellenőrizze, hogy sérült-e a berendezés. Ha bármi rendellenességet észlel, akkor ne indítsa el. Forduljon a helyi forgalmazóhoz.
- Ne feledje az elektromos vezeték szigetelését ellenőrizni. Ha az sérült, vagy meg van repedve, akkor vigye a szerződött javítószervizbe, ahol azt kicserélik.



**FIGYELMEZTETÉS: A nagynyomású sugár helytelen használata veszélyes lehet. A sugarat tilos emberekre, áram alatt lévő elektromos berendezésekre, vagy magára a nagynyomású mosóberendezésre irányítani.**



**FIGYELMEZTETÉS: Tilos a berendezést más személyek közelében használni, kivéve, ha azok védőruházatot viselnek.**

- Tilos a sugarat a ruházat, vagy a lábbeli megtisztítása céljából önmagára, vagy másokra irányítani.
- Tartsa a permetezőcsövet erősen két kézzel.
- A kezelő és a tisztítási terület közvetlen közelében tartózkodó személyek figyeljenek oda, hogy a tisztítás során a levegőbe repülő hulladék meg ne üsse őket.
- Viseljen védőszemüveget és védőruházatot működtetés során.
- Mielőtt bármilyen karbantartási munkába kezd, húzza ki a hálózati vezetéket az aljzatból.
- A készülék biztonsága érdekében csak az eredeti, vagy a gyártó által jóváhagyott pótalkatrészeket használja.
- Tilos a készüléket használni, ha a tápkábel, vagy a készülék bármely más fontos alkatrésze, pl. biztonsági berendezés, nagynyomású tömlő vagy a szórópisztoly sérült.
- Tilos a készüléket nedves kézzel használni. Ha a készülék páráns, vagy nedves, azonnal áramtalanítsa azt. Tilos vízbe meríteni.
- A kerekek és a szelepek a nagynyomású sugár hatására megsérülhetnek és kidurranhatnak.
- Tilos a készüléket olyan környezetben használni, ahol robbanás veszélye áll fenn.
- Tilos azbeszt tartalmú felületet nagy nyomással tisztítani.
- A készüléket tilos 0°C fok alatti hőmérsékleten használni.



**FIGYELMEZTETÉS:** A nagynyomású tömlők, alkatrészek és csatlakozók fontosak a készülék biztonsága szempontjából. Csak a gyártó által javasolt tömlőt, alkatrészt és csatlakozót használja.

**FIGYELMEZTETÉS:** A nem megfelelő hosszabbítókábelek veszélyes helyzetet okozhatnak. A kábeldobról mindig teljesen le kell tekerni a kábelt, hogy ezáltal megelőzze a vezeték túlmelegedését.

- Hosszabbítókábel használata esetén a dugasznak és az aljzatnak vízállónak kell lennie, és meg kell felelnie az alábbi feltételeknek a hosszúságot és a vezeték méreteit illetően:
  - 1,0 mm<sup>2</sup> max. 12,5 m,
  - 1,5 mm<sup>2</sup> max. 20 m.
- Ha a hálózati kábel sérült, akkor a kockázatok elkerülése érdekében forduljon a gyártóhoz, vagy szerződöttetett szakemberhez, vagy ahhoz hasonló szakemberhez annak kicserélése végett.

### 6.1 Hálózati csatlakozás

Az alábbiakat kell figyelembe venni a nagynyomású mosóberendezés hálózati csatlakoztatása esetén:

- A hálózati csatlakozás kiépítését szakképzett villanyszerelőnek kell elvégeznie, és annak meg kell felelnie az IEC 60364-1 szabványnak.
- Javasoljuk, hogy a készülék tápáramkörébe legyen földzárlat-megszakító szerelve, mely megszakítja az áramellátást, ha a földbe kiszivárgott áram meghaladja a 30 mA-t 30 mp alatt.

### 6.2 A vízvezetékre történő csatlakoztatás

- A közüzemi hálózatra történő csatlakoztatásnak az előírásoknak megfelelően kell történnie.
- A beeresztő tömlőt legfeljebb 12 bar szívónyomással rendelkező vízvezetékre lehet csatlakoztatni.



Ennek a nagynyomású mosóberendezésnek az ivóvízhálózatra történő csatlakoztatása Európában csak akkor engedélyezett, ha az EN 1717 szabványnak megfelelő, BA típusú visszafolyás-gátló felszereléséről gondoskodtak. Az esetleges nyomáslökések csillapítása érdekében a visszafolyás-gátló és a nagynyomású mosóberendezés közötti tömlőnek

legalább 10 méter hosszúnak kell lennie (min. átmérő 1/2").

- Amint a víz átfolyt a BA szelepen, azt a továbbiakban nem lehet ivóvíznek tekinteni.



**FONTOS! Kizárólag tiszta vizet használjon. Ha fennáll annak a kockázata, hogy homok van a vízbeeresztésben (pl. a saját kútból származó víz esetén), akkor kiegészítő szűrőt kell felszerelni.**

### 6.3 Biztonsági berendezések

- A mentesítőszelep csökkentheti a nyomást, ha az meghaladja az előre beállított értékeket.
- Biztonsági zár a pisztoly ravaszához (9): A szórópisztoly (8) biztonsági zárral (9) rendelkezik. A gomb aktiválása esetén nem lehet a szórópisztolyt (8) működtetni.
- Hőérzékelő védi a motort túlterhelés ellen. Miután a hőérzékelő lehűlt, a gép néhány perc múlva ismét elindul.

## 7 ÖSSZESZERELÉS

Az alábbiakban a nagynyomású mosóberendezés összeszerelésének leírását találja.

### 7.1 A szórópisztoly összeszerelése (1. ábra)

- Helyezze be az állítható szórófejet (K) a szórópisztolyba. Nyomja be és forgassa el a beállítható szórófejet órajárással megegyező irányba a szórópisztolyra (J) úgy, hogy az kézzel történő megszorítással a helyén legyen. Amikor az alkatrészek megfelelően össze vannak szerelve, akkor a két alkatrészt nem lehet húzással kihúzni a beállítható szórófejből. Az összes alkatrészt be kell illeszteni a szórópisztolyba a megfelelő használat érdekében.

### 7.2 A tartozéktartó felszerelése (2. ábra)

- Csavarozza szorosan a tartozéktartót a készüléktesthez.

### 7.3 A tömlőtekercs és a tömlőtartó összeszerelése (3. ábra)

- Csavarozza a tömlőtekercsret a tömlőtekercs tartóhoz.
- Ezt követően egy „kattanással” szerelje fel a tömlőtekercs fogantyúját a tömlőtekercshez.
- Majd csavarozza fel a tömlőtekercs tartóját a készülék fő testéhez.

### 7.4 A tárolóhorog felszerelése (4. ábra)

- Csúsztassa a hálózati kábel horgot és a pisztolytartót szorosan a géptestre.

## 8 ÜZEMELTETÉS

### 8.1 A kerti tömlő csatlakoztatása (5. ábra)

- Mielőtt a vízbemeneti csatlakozót csatlakoztatja a mosóberendezésre, távolítsa el a műanyag sapkát.
- Csatlakoztassa a (beépített szűrővel rendelkező) tömlőcsatlakozót a mosóberendezésre.
- Szabványos gyorscsatlakozóval csatlakoztassa a kerti tömlőt.

### 8.2 A nagynyomású tömlő felszerelése (6. ábra)

- Csatlakoztassa a nagynyomású tömlőt a szórópisztolyhoz.
- Vagy a gomb (B) megnyomásával tudja a tömlőt leválasztani.

### 8.3 A turbó fej felszerelése

- Helyezze a turbó fejet / terasztisztítót a pisztolyba.
- A behelyezés után forgassa el. Vigyázat: Ellenőrizze, hogy a permetezőcső megfelelően van-e a szórópisztolyba helyezve.

### 8.4 Vízcsatlakoztatás

A szokványos, min. 10 m és max. 25 m hosszú, 1/2" átmérőjű kerti tömlő megfelelő.



**FONTOS! Kizárólag tiszta vizet használjon. Ha fennáll annak a kockázata, hogy homok van a vízbeeresztésben (pl. a saját kútból származó víz esetén), akkor kiegészítő szűrőt kell felszerelni.**

- A készülékhez való csatlakoztatás előtt vízzel öblítse ki a tömlőt, hogy ezáltal megelőzze a homok vagy szennyeződés bejutását a készülékbe. Megjegyzés: Ellenőrizze, hogy a szűrő benne van-e a bevezetőcsőben, és hogy az nincs eldugulva.
- Csatlakoztassa a tömlőt a vízellátásra a gyorscsatlakozó segítségével (a bejövő víz, max. nyomása: 12 bar, max. hőmérséklete: 50 °C).
- Indítsa el a vizet.



### 8.5 A készülék elindítása és leállítása

A készülék elindítása és leállítása szórópisztoly és a permetezőcső lökést kap működtetés során, ezért mindig tartsa erősen két kézzel.



**FONTOS: Irányítsa a szórófejet a földre.**

**A nagynyomású tisztítóberendezés víznyomáson alapuló, automatikus start/stop rendszerrel rendelkezik.**

- Ellenőrizze, hogy a készülék függőleges helyzetben van-e. **MEGJEGYZÉS:** Tilos a készüléket magas fűre helyezni!
- Engedje ki a ravasz biztonsági zárát.
- Aktiválja a ravaszt a szórópisztolyon, és hagyja a vizet addig folyni, hogy az összes levegő eltávozzon a tömlőből.
- Forgassa el a Start/stop gombot jobbra.
- Aktiválja a szórópisztoly ravaszát.
- A távolságot és ezáltal a szórófej nyomását mindig módosítsa a tisztítandó felülethez képest.

Tilos a készüléket működés közben lefedni, vagy megfelelő szellőzés nélküli helyiségben használni!

**MEGJEGYZÉS:** Ha a készüléket otthagyja, vagy 5 percig nem használja, akkor kapcsolja azt ki a start/stop kapcsolóval (4) („O”):

- Forgassa el a start/stop gombot balra “O” helyzetbe.
- Húzza ki a dugaszt a hálózati aljzatból.
- Zárja el a vízellátást és aktiválja a szórófej ravaszát, hogy eltávozzon a nyomás a készülékből.
- Reteszelve a szórópisztolyt. (7. ábra)

A ravasz kioldásakor a készülék automatikusan leáll. A készülék ismét elindul, amikor ismételten aktiválja a ravaszt.

### 8.6 Állítható szórófej (8. ábra)

Az állítható szórófej nyomását annak elforgatásával lehet beállítani.



**FIGYELMEZTETÉS: Ne működtetés közben állítsa be a szórófejet, mert ezáltal megelőzi, hogy a keze a vízszugárba érjen.**

### 8.7 A szórópisztoly elforgatása (9. ábra)

A szórópisztoly elforgatásával lehet a tisztítási szöveget módosítani a teljes permetezési minta során, hogy ezáltal minden felhasználó megtalálja a számára legkényelmesebb és leghatékonyabb tisztítási helyzetet. Nyomja meg a gombot az oldal kinyitásához („unlock”). Ekkor kinyílik a forgó funkció. Nyomja meg még egyszer a gombot az oldal bezárásához („lock”), ha nincs szüksége erre a funkcióra.

### 8.8 Terasztisztító

A terasztisztító hatékony kiegészítő a terasz, autóbejáró, stb. tisztításához.


Csatlakoztassa a terasztisztítót a permetezőcsőhöz.


**MEGJEGYZÉS:** Ne seperő mozdulatokkal használja a terasztisztítót, hanem hagyja, hogy az egyenletesen mozogjon a felületen.

8.9 **Mosószer adagoló**

**A készülék alacsony nyomáson mosószert adagol. Használja a beállítható szórófejet a tisztításhoz.**

A beépített mosószer adagoló különböző típusú folyékony mosószer alkalmazását teszi lehetővé a munkafelületre. A mosószer adagolása csak alacsony nyomáson történik.

Helyezze be az állítható szórófejet a szórópisztolyba, és forgassa el a „” végéig, hogy a készülék alacsony nyomású üzemmódban legyen (10. ábra). Távolítsa el a mosószertartály fedelét és kizárólag folyékony mosószerezrel töltsen meg (11. ábra). Ne tegyen vizet a tartályba. A készülék automatikusan vízzel keveri össze a mosószert. A mosószer munkafelületre

történő alkalmazása végén forgassa el a szórófejet a „” végére, és permetezze ki a mosószert a nagynyomású permetezővel (10. ábra). Nagynyomású üzemmódban a készülék nem adagol mosószert.

**9 MŰSZAKI ADATOK**

	<b>POWXG90500</b>
Motor típusa	Kéfék egyenáramú motor
Nyomás (Mpa)	12
Max. nyomás (Mpa)	17
Feszültség	220-240 V / 50 Hz
Teljesítmény	2200 W
Áramlás	7,5 L/min
Víz hőmérséklet	Max. 50 °C
Súly	9,0 kg

**10 ZAJ**

A zajkibocsátási értékeket a vonatkozó szabvány szerint mérték. (K=3)

Hangnyomásszint LpA	75 dB(A)
Hangteljesítményszint LwA	89 dB(A)



**FIGYELEM!** Viseljen hallásvédelmi felszerelést, amikor a gép túllépi a 85 dB(A) hangnyomásszintet.

aw (Rezgésszint)	2,1 m/s <sup>2</sup>	K = 1,5 m/s <sup>2</sup>
------------------	----------------------	--------------------------

## 11 KARBANTARTÁS ÉS TISZTÍTÁS



**FIGYELMEZTETÉS!** Karbantartás és tisztítás előtt mindig áramtalanítsa a készüléket.

A hosszantartó és tartós problémamentes működtetés érdekében kérjük, kövesse az alábbi tanácsokat:

- Mossa ki a tömlőt, a nagynyomású tömlőt, a permetezőcsövet és az egyéb alkatrészeket felszerelés előtt.
- Tisztítsa meg a csatlakozásokat a portól és a homoktól.
- Tisztítsa meg a szűrőfejeket.

A javításokat a szerződötetett szervizben kell elvégeztetni eredeti pótalkatrészek felhasználásával.

### 11.1 A vízbeeresztés szűrőjének tisztítása

- Rendszeresen tisztítsa meg a vízbemeneti szűrőt. Mossa ki vízzel a szennyeződés és a hulladékok eltávolítás érdekében.



**VIGYÁZAT:** A szűrő behelyezéseinek elmulasztása érvényteleníti a garanciát.

### 11.2 Szellőzőnyílások megtisztítása

A készüléket tisztán kell tartani, hogy a hűtőlevegő szabadon átáramolhasson a készülék szellőzőnyílásain keresztül.

### 11.3 Csatlakozások olajozása

A könnyű csatlakoztatás és az O-gyűrűk kiszáradásának megelőzése érdekében a csatlakozásokat rendszeresen olajozni kell.

## 12 TÁROLÁS

A készüléket fagymentes helyiségben kell tárolni!

A szivattyút, a tömlőt és az egyéb kiegészítőket tárolás előtt mindig vízmentesíteni az alábbiak szerint:

- Állítsa le a készüléket (Fordítsa el a start/stop kapcsolót („O”)) és válassza le a víztömlőt és a szűrőfejet.
- Indítsa el ismételten a készüléket és aktiválja a ravaszt a szűrőfejen. Működtesse a készüléket addig, hogy már ne maradjon több víz a szűrőfejen.
- Állítsa le a készüléket, húzza ki a hálózati csatlakozót, majd tekerje fel a tömlőt és a vezetékét.
- Tegye a szűrőpisztolyt, a permetezőcsövet, a szűrőfejeket és az egyéb alkatrészeket a készülék tartójába. Az akasztót lehet a tömlő és a vezeték tárolására használni.

Ha a készülék esetleg mégis befagyna, akkor ellenőriztesse, hogy az károsodott-e.



**FIGYELMEZTETÉS:** Tilos a fagyott készüléket elindítani. A fagy okozta károkat nem fedezi a garancia!

**13 HIBAELEHÁRÍTÁS**

<b>PROBLÉMA</b>	<b>A PROBLÉMA OKA</b>	<b>MIT TEGYEN</b>
A készülék nem indul el	Készülék nincs bedugva	Dugja be a készüléket.
	Hibás az aljzat	Próbálja meg egy másik aljzattal.
	Hibás hosszabbítókábel	Próbálja meg hosszabbítókábel nélkül alkalmazni.
Ingadozó nyomás	Szivattyú levegőt szív be	Ellenőrizze, hogy a tömlők és a csatlakozások légmentesek-e.
	Szelep piszkos, kopott, vagy beragadt	Forduljon a legközelebbi javítószervezhez
	Vízellátás nem elegendő	Növelje a víznyomást, ellenőrizze, hogy a kerti tömlő el van-e dugulva és/vagy használjon nagyobb tömlőt.
	Szivattyú tömitései kopottak	Forduljon a legközelebbi javítószervezhez
A készülék leáll	Nem megfelelő hálózati feszültség	Ellenőrizze, hogy a hálózati feszültség megfelel-e a géptörzslapon található értékekkel
	Hőérzékelő aktiválódott	Hagyja a készüléket 5 percig hűlni
	Szórófej részben el van záródva	Tisztítsa meg a szórófejet egy tűvel és permetezzen vizet a szórófej nyílásaiba
	Áramerősség növekedés	Próbálja ki hosszabbítókábel nélkül.
A készülék teljesítménye változó	Levegő a tömlő/szivattyú beeresztésében	Hagyja a készüléket nyitott ravasszal működni addig, amíg a megfelelő üzemi nyomás vissza nem áll.
	Nem megfelelő a hálózati vízellátás	Növelje a víznyomást, ellenőrizze, hogy a kerti tömlő el van-e dugulva és/vagy használjon nagyobb tömlőt.
	Szórófej részben el van dugulva	Tisztítsa meg a szórófejet egy tűvel és permetezzen vizet a szórófej nyílásaiba
	Szűrő el van dugulva	Tisztítsa meg a szűrőt
	Tömlő össze van tekeredve	Egyenesítse ki a tömlőt.
A készülék gyakran magától elindul és leáll	Szivattyú és/vagy szórópisztoly szivárog	Forduljon a legközelebbi javítószervezhez
	Nincs vízellátás	Csatlakoztassa a vízbeeresztést.
A készülék elindul, de nem jön ki víz belőle	Szűrő el van dugulva	Tisztítsa meg a szűrőt
	Szórófej el van dugulva	Tisztítsa meg a szórófejet egy tűvel és permetezzen vizet a szórófej nyílásaiba

**14 JÓTÁLLÁS**

- Az alábbi termékre 36 hónapos jótállási időszak érvényes, mely azon a napon lép életbe, amikor az első felhasználó megvásárolja a terméket.
- Ez a jótállás fedez minden anyagi vagy gyártási hibát, de nem tartalmazza: az akkumulátorokat, a töltőket, az elhasználódás következtében meghibásodott alkatrészeket, például a csapágyakat, keféket, vezetőkeket, csatlakozókat, vagy más egyéb tartozékokat, mint például a fűrőket, fűrőfejeket, fűrészlapokat stb.; a nem megfelelő felhasználásból, balesetből vagy a módosításból eredő sérüléseket és meghibásodásokat; sem pedig a szállítási díjat.
- A nem rendeltetésszerű használatból eredő károsodásokra és meghibásodásokra szintén nem vonatkozik a jótállás.
- A készülék nem rendeltetésszerű használatából eredő sérülésekért sem vállalunk felelősséget.
- A javításokat csak a Powerplus szerszámgépek javításához engedéllyel rendelkező ügyfélszolgálati központ végezheti el.
- Ha további információra van szüksége, hívja a 00 32 3 292 92 90 telefonszámot.
- A szállítási költségeket mindig az ügyfél viseli, kivéve, ha arról írásban másképp nem állapodnak meg.
- Ugyanakkor, ha a készülék sérülése a karbantartás elmulasztásának vagy túlterhelésnek a következménye, akkor a jótállásra nem lehet kárigényt benyújtani.
- Határozottan kizárja a jótállást az, ha a sérülés folyadék beszívárgásának, túl sok por bejutásának, szándékos rongálásnak (szándékos vagy túlzott gondatlanság), nem megfelelő használatnak (a készülék rendeltetésétől eltérő célra történő használat), illetéktelen használatnak (pl. a használati utasításban foglaltaknak figyelmen kívül hagyása), szakértelem nélküli összeszerelésnek, villámcsapásnak, hibás hálózati feszültségnek a következménye. Ez a lista nem korlátozó.
- A reklamáció elfogadása semmi esetben sem jelenti a jótállási időszak meghosszabbítását, sem pedig egy új jótállási időszak kezdetét a készülék cseréje esetén.
- Azok az eszközök és alkatrészek, melyek a jótállás keretében kerülnek kicserélésre, a Varo NV tulajdonát képezik.
- Fenntartjuk a reklamáció visszautasításának jogát, amikor a vásárlást nem tudja igazolni, vagy amikor világos, hogy a termék karbantartását nem megfelelően végezte. (tisztaszellőzőnyílások, rendszeresen ellenőrzött szénkefék,...)
- A vásárlási szelvényt a vásárlás időpontjának bizonyításához meg kell őrizni.
- A szerszámot szétszerelés nélkül és elfogadhatóan tiszta állapotban kell visszaküldeni a forgalmazóhoz, az eredeti formakövető dobozban (ha tartozik ilyen az egységhez) és a vásárlási szelvényrel együtt.

**15 KÖRNYEZETVÉDELEM**

Ha a gép elhasználódott, ne dobja a háztartási szemétkébe, hanem gondoskodjon környezetbarát elhelyezéséről!

Az elhasználódott elektromos termékeket ne dobja a háztartási hulladékok közé.

Kérjük, hogy gondoskodjon azok újrahasznosításáról, amennyiben erre lehetősége van. Az újrahasznosítási lehetőségekről érdeklődjön a helyi köztisztasági szerveknél!

**16 MEGFELELŐSÉGI NYILATKOZAT**

**VARO N.V. - Vic. Van Rompuy N.V.** Joseph Van Instraat 9 - BE2500 Lier - BELGIUM,  
kijelenti, hogy

A termék típusa: Nagynyomású mosóberendezés  
Márkanév: POWERplus  
Cikkszám: POWXG90500

megfelel a harmonizált európai szabványok alkalmazásán alapuló, idevonatkozó európai irányelvek alapvető követelményeinek és egyéb vonatkozó rendelkezéseinek. A készülék bármilyen illetéktelen módosítása érvényteleníti a jelen nyilatkozatot.

Európai irányelvek (ideértve, adott esetben, azok módosításait az aláírás időpontjáig):

2011/65/EU  
2006/42/EK  
2014/30/EU  
2000/14/EK

Melléklet V

LwA	
Measured	88dB(A)
Guaranteed	89dB(A)

Harmonizált európai szabványok (ideértve, adott esetben, azok módosításait az aláírás időpontjáig):

EN60335-1 : 2012  
EN60745-2-79 : 2012  
EN55014-1 : 2017  
EN55014-2 : 2015  
EN IEC 61000-3-2 : 2019  
EN61000-3-3 : 2013

A műszaki dokumentáció birtokosa: Philippe Vankerkhove, VARO - Vic. Van Rompuy N.V.

Az alulírott a társaság vezérigazgatója nevében jár el,

Ludo Mertens  
Szabályozási Ügyek - Megfelelőségi Menedzser  
10/02/2022, Lier - Belgium

<b>1</b>	<b>ОБЛАСТЬ ПРИМЕНЕНИЯ</b> .....	<b>3</b>
<b>2</b>	<b>ОПИСАНИЕ (РИС. А-В)</b> .....	<b>3</b>
<b>3</b>	<b>СОДЕРЖИМОЕ УПАКОВКИ</b> .....	<b>3</b>
<b>4</b>	<b>УСЛОВНЫЕ ОБОЗНАЧЕНИЯ</b> .....	<b>4</b>
<b>5</b>	<b>ОБЩАЯ ИНСТРУКЦИЯ ПО ТЕХНИКЕ БЕЗОПАСНОСТИ ПРИ РАБОТЕ С ЭЛЕКТРОИНСТРУМЕНТОМ</b> .....	<b>4</b>
5.1	<i>Рабочее место</i> .....	4
5.2	<i>Электробезопасность</i> .....	4
5.3	<i>Личная безопасность</i> .....	5
5.4	<i>Эксплуатация и уход за электроинструментом</i> .....	5
5.5	<i>Обслуживание</i> .....	6
<b>6</b>	<b>ДОПОЛНИТЕЛЬНЫЕ ИНСТРУКЦИИ ПО ТЕХНИКЕ БЕЗОПАСНОСТИ ДЛЯ ВЫСОКОНАПОРНЫХ ПРОМЫВАТЕЛЕЙ</b> .....	<b>6</b>
6.1	<i>Подключение электропитания</i> .....	7
6.2	<i>Подключение воды</i> .....	8
6.3	<i>Защитные устройства</i> .....	8
<b>7</b>	<b>СБОРКА</b> .....	<b>8</b>
7.1	<i>Сборка пистолета-распылителя (Рис. 1)</i> .....	8
7.2	<i>Сборка держателя принадлежностей (Рис. 2)</i> .....	8
7.3	<i>Сборка шлангового барабана и его опоры (Рис. 3)</i> .....	8
7.4	<i>Сборка фиксирующего крюка (Рис. 4)</i> .....	8
<b>8</b>	<b>ЭКСПЛУАТАЦИЯ</b> .....	<b>8</b>
8.1	<i>Подсоединение садового шланга (Рис. 5)</i> .....	8
8.2	<i>Установка шланга высокого давления (Рис. 6)</i> .....	9
8.3	<i>Установка турбосопла</i> .....	9
8.4	<i>Подключение воды</i> .....	9
8.5	<i>Запуск/остановка машины</i> .....	9
8.6	<i>Регулируемое сопло (Рис. 8)</i> .....	10
8.7	<i>Вращение пистолета-распылителя (Рис. 9)</i> .....	10
8.8	<i>Насадка для чистки террас</i> .....	10
8.9	<i>Дозатор моющих средств</i> .....	10

<b>9</b>	<b>ТЕХНИЧЕСКИЕ ДАННЫЕ</b> .....	<b>10</b>
<b>10</b>	<b>ШУМ</b> .....	<b>11</b>
<b>11</b>	<b>ЧИСТКА И УХОД</b> .....	<b>11</b>
11.1	<i>Очистка впускного фильтра</i> .....	11
11.2	<i>Очистка вентиляционных отверстий</i> .....	11
11.3	<i>Смазка мест соединений</i> .....	11
<b>12</b>	<b>ХРАНЕНИЕ</b> .....	<b>11</b>
<b>13</b>	<b>ДИАГНОСТИКА НЕИСПРАВНОСТЕЙ</b> .....	<b>12</b>
<b>14</b>	<b>ГАРАНТИЯ</b> .....	<b>13</b>
<b>15</b>	<b>ОКРУЖАЮЩАЯ СРЕДА</b> .....	<b>14</b>
<b>16</b>	<b>ДЕКЛАРАЦИЯ СООТВЕТСТВИЯ</b> .....	<b>14</b>



# ВЫСОКОНАПОРНЫЙ ПРОМЫВАТЕЛЬ 2200 ВТ POWXG90500

## 1 ОБЛАСТЬ ПРИМЕНЕНИЯ

Высоконапорный промыватель предназначен для выполнения работ по очистке на открытом воздухе. Очистка: машин, автомобилей, строений, инструментов, фасадов, террас, садовых инструментов,...



**ПРЕДУПРЕЖДЕНИЕ!** Для вашей личной безопасности, тщательно ознакомьтесь с данным руководством и общими указаниями по технике безопасности перед тем, как приступить к работе с инструментом. При передаче этого электрического инструмента для пользования другим лицам обязательно приложите данные инструкции.

## 2 ОПИСАНИЕ (РИС. А-В)

1. Впускной патрубок для воды
2. Крюк для хранения шланга и кабеля
3. Выпускной штуцер для воды
4. Выключатель
5. Передвижная рукоятка
6. Держатель для пистолета
7. Шланг высокого давления
8. Пистолет-распылитель
9. Фиксатор пускового выключателя
10. Удлинительная трубка
11. Регулируемое сопло
12. Кнопка фиксации шланга на пистолете
13. Насадка для чистки террас
14. Турбосопло
15. Дозатор моющих средств
16. Шланговый барабан
17. Щетка
18. Удлинительная трубка для пистолета-распылителя

## 3 СОДЕРЖИМОЕ УПАКОВКИ

- Удалите все упаковочные материалы.
- Удалите остатки упаковки и транспортировочные крепления (если есть).
- Проверьте полноту комплекта поставки.
- Проверьте инструмент, силовой кабель, штепсель и все принадлежности на предмет повреждений при транспортировке.
- Храните упаковочные материалы по возможности до истечения гарантийного срока. После этого избавьтесь от них, используя местную систему утилизации бытовых отходов.



**ВНИМАНИЕ!** Упаковочные материалы - это не игрушки! Не позволяйте детям играть с пластиковыми пакетами! Есть опасность удушья!

- |  |                                      |
|--|--------------------------------------|
| 1 высоконапорный промыватель                     | 1 шланг высокого давления длиной 8 м |
| 1 пистолет-распылитель                           | 1 руководство по эксплуатации        |
| 1 удлинительная трубка для пистолета-распылителя | 1 насадка для чистки террас          |
| 1 регулируемое сопло                             | 1 турбосопло                         |
| 1 патрубок для подвода воды                      | 1 игла для чистки                    |
|  | 1 щетка                              |



Если детали отсутствуют или повреждены, обратитесь к своему дилеру.

## 4 УСЛОВНЫЕ ОБОЗНАЧЕНИЯ

В данном руководстве и/или на самом аппарате используются следующие символы:

	Струя не должна направляться на людей, животных, работающее электрооборудование или само устройство.		Соответствие с основными стандартами по безопасности применимых Европейских директив.
	Класс II - Машина имеет двойную изоляцию; поэтому провод заземления не требуется.		Прочитайте руководство перед использованием.
	Обозначает риск получения травмы или повреждения инструмента.		Всегда надевайте очки для защиты глаз.
	Надевайте средства защиты органов слуха.		Всегда надевайте защитные перчатки.

## 5 ОБЩАЯ ИНСТРУКЦИЯ ПО ТЕХНИКЕ БЕЗОПАСНОСТИ ПРИ РАБОТЕ С ЭЛЕКТРОИНСТРУМЕНТОМ

Прочтите все указания инструкции по технике безопасности. Несоблюдение указаний инструкции может привести к поражению электрическим током, пожару и/или серьезной травме. Сохраните инструкцию для последующего использования. Термин «электроинструмент» в инструкции по технике безопасности относится к вашему электроинструменту, работающему от электросети (с кабелем) или от батареи (без кабеля).

### 5.1 Рабочее место

- Поддерживайте чистоту и хорошее освещение на рабочем месте. Беспорядок и плохое освещение приводят к несчастным случаям.
- Не используйте электроинструменты во взрывоопасной окружающей среде, например, в присутствии огнеопасных жидкостей, газов или пыли. Электроинструменты порождают искры, которые могут воспламенить пыль или испарения.
- При работе электроинструмента дети и наблюдатели должны находиться на безопасном расстоянии. Отвлечение внимания может привести к потере управления.

### 5.2 Электробезопасность



**Всегда проверяйте, чтобы напряжение в сети соответствовало напряжению, указанному на табличке с техническими данными.**

- Штепсели электроинструментов должны соответствовать розетке. Никогда не вставляйте штепсель в конструкцию штепселя. Не используйте никакие адаптеры с заземленными электроинструментами. Оригинальные штепсели и соответствующие им розетки уменьшат риск поражения электрическим током.

- Не прикасайтесь к заземленным поверхностям, например, к трубам, радиаторам, кухонным плитам и холодильникам. При заземлении тела возрастает риск поражения электрическим током.
- Не подвергайте электроинструменты воздействию дождя или влажной среды. При попадании воды в электроинструмент возрастает риск поражения электрическим током.
- Избегайте повреждения кабеля. Никогда не пользуйтесь кабелем для переноса, вытягивания или отсоединения инструмента от розетки. Храните кабель подальше от источников тепла, нефтепродуктов, острых краев и движущихся деталей. Поврежденные или запутанные кабели увеличивают риск поражения электрическим током.
- При работе с электроинструментом вне помещений пользуйтесь удлинительным шнуром, предназначенным для использования вне помещений. Использование шнура, предназначенного для работы вне помещений, уменьшит риск поражения электрическим током.
- Если работа с электроинструментом во влажных условиях неизбежна, пользуйтесь устройством защитного отключения (УЗО) тока. Использование УЗО уменьшит риск поражения электрическим током.

### **5.3 Личная безопасность**

- Будьте бдительны, следите за своими действиями и руководствуйтесь здравым смыслом при работе с инструментом. Не пользуйтесь электроинструментом, когда Вы устали или находитесь под влиянием наркотических препаратов, алкоголя или лекарств. Потеря внимания при работе с электроинструментами лишь на мгновение может привести к серьезной травме.
- Используйте защитное снаряжение. Всегда надевайте очки для защиты глаз. Защитное снаряжение, в частности противопылевой респиратор, обувь с продохраняющей от скольжения подошвой, защитный шлем или средства защиты органов слуха, используемые в соответствующих условиях, уменьшат риск травмы.
- Не допускайте непреднамеренного включения машины. Перед подключением к сети убедитесь, что выключатель находится в выключенном положении. Переноска электроинструментов, когда палец находится на выключателе, или подсоединение электроинструментов в сеть, когда выключатель находится во включенном положении, могут привести к несчастным случаям.
- Уберите все регулировочные или гаечные ключи перед включением электроинструмента. Регулировочный или гаечный ключ, оставленный во вращающейся части электроинструмента, может привести к травме.
- Не тянитесь слишком далеко. Всегда следите за устойчивым положением ног. Это позволит лучше управлять электроинструментом в непредвиденных ситуациях.
- Одевайтесь соответствующим образом. Не надевайте просторную одежду или ювелирные изделия. Держите волосы, одежду и перчатки подальше от электроинструмента. Просторная одежда, ювелирные изделия или длинные волосы могут застрять в движущихся частях инструмента.
- Если предусмотрены устройства для отвода и сбора пыли, убедитесь в том, что они подсоединены и используются надлежащим образом. Использование таких устройств может уменьшить опасность, связанную с пылью.

### **5.4 Эксплуатация и уход за электроинструментом**

- Не перегружайте электроинструмент. Используйте электроинструмент в соответствии с его назначением. Правильно подобранный инструмент выполнит работу лучше и надежнее в том режиме, на который он рассчитан.
- Не используйте электроинструмент с неисправным выключателем. Электроинструмент с неисправным выключателем опасен и подлежит ремонту.

- Отсоедините штепсель от источника питания перед регулировкой, сменой принадлежностей или хранением электроинструментов. Такие предупредительные меры безопасности уменьшат риск непреднамеренного включения электроинструмента.
- Храните неиспользуемые электроинструменты в недоступных для детей местах и не позволяйте людям, не знакомым с электроинструментом или с данными инструкциями, работать с электроинструментом. Электроинструменты представляют потенциальную опасность в руках неподготовленных пользователей.
- Техническое обслуживание. Следите за тем, чтобы не было смещения или заедания движущихся частей, повреждения деталей или какого-либо другого обстоятельства, которое может повлиять на функционирование электроинструментов. Если электроинструмент поврежден, его необходимо отремонтировать. Множество несчастных случаев вызвано ненадлежащим использованием электроинструментов.
- Содержите режущие инструменты острыми и чистыми. Правильно обслуживаемые режущие инструменты с острыми режущими кромками меньше заедают и легче управляются.
- Используйте электроинструмент, принадлежности, наконечники и т. п. в соответствии с данными инструкциями и назначением конкретного типа электроинструмента, принимая во внимание условия и характер выполняемой работы. Использование электроинструмента не по назначению может привести к потенциально опасным ситуациям.

### 5.5 Обслуживание

- Доверяйте обслуживание Вашего электроинструмента квалифицированному специалисту по ремонту, который использует только идентичные запасные части. Это обеспечит соответствие электроинструмента требуемым стандартам по безопасности.

## 6 ДОПОЛНИТЕЛЬНЫЕ ИНСТРУКЦИИ ПО ТЕХНИКЕ БЕЗОПАСНОСТИ ДЛЯ ВЫСОКОНАПОРНЫХ ПРОМЫВАТЕЛЕЙ

- Устройство предназначено только для частного использования вне помещений и НЕ предназначено для коммерческого использования. Храните его вдали от источников тепла, прямых солнечных лучей, дождя и сырости, низких температур и острых краев.
- Не разрешайте работать на машине лицам, которые не прошли обучение работе с высоконапорным промывателем и не прочитали руководство по эксплуатации!
- Высоконапорные промыватели не должны использоваться детьми или необученным персоналом.
- Дети должны находиться под присмотром взрослых и не должны играть с устройством.
- Перед запуском машины тщательно проверьте ее на наличие дефектов. При обнаружении любых дефектов не запускайте машину, а обратитесь к вашему местному дистрибьютору.
- Особенно проверяйте, чтобы изоляция электрического кабеля не имела дефектов и разрывов. Если поврежден электрический кабель, он должен быть заменен в авторизованном сервисном центре.



**ПРЕДУПРЕЖДЕНИЕ:** Струя высокого давления может быть опасной при неправильном ее использовании. Струя не должна направляться на людей, электрооборудование под напряжением или на само устройство.



**ПРЕДУПРЕЖДЕНИЕ: Не пользуйтесь устройством в пределах досягаемости людей, если они не надели защитную спецодежду.**

- Не направляйте струю на себя или других лиц при чистке одежды или обуви.
- Крепко держите трубку распылителя обеими руками.
- Оператор или кто-либо другой, находящийся поблизости от места очистки, должен принять меры, чтобы защитить себя от попадания мусора, перемещаемого во время работы.
- Во время работы надевайте защитные очки и защитную одежду.
- Перед выполнением обслуживания отсоедините устройство от источника электропитания.
- Для обеспечения безопасности устройства используйте только оригинальные запасные части, произведенные или одобренные изготовителем.
- Не пользуйтесь устройством, если повреждены кабель питания или важные детали устройства, например, предохранительное устройство, шланг высокого давления и пистолет-распылитель.
- Не пользуйтесь устройством мокрыми руками. Если устройство влажное или сырое, немедленно отключите его от сети. Не опускайте его в воду.
- Шины и вентили шин могут быть повреждены струей высокого давления и в таком случае могут взорваться.
- Не пользуйтесь машиной в среде, где существует опасность взрыва.
- Не разрешается очищать под высоким давлением поверхности, содержащие асбест.
- Этот высоконапорный промыватель нельзя использовать при температурах ниже 0 °C

**ПРЕДУПРЕЖДЕНИЕ: Шланги высокого давления, штуцеры и соединения имеют важное значение для безопасности устройства. Используйте только шланги, штуцеры и соединения, рекомендованные изготовителем.**



**ПРЕДУПРЕЖДЕНИЕ: Неподходящие удлинительные кабели могут быть опасны. Кабели на барабанах всегда должны быть полностью размотаны для предотвращения перегрева кабеля.**

- Если используется удлинительный кабель, вилка и розетка должны иметь водозащитное исполнение и соответствовать нижеуказанным требованиям по длине и размерам кабеля:
  - 1,0 мм<sup>2</sup>, макс. длиной 12,5 м,
  - 1,5 мм<sup>2</sup>, макс. длиной 20 м.
- Если электрический кабель поврежден, во избежание опасности он должен быть заменен изготовителем, его сервисным центром или лицом, имеющим соответствующую квалификацию.

### **6.1 Подключение электропитания**

При подключении высоконапорного промывателя к электрооборудованию необходимо соблюдать следующие условия:

- Подключение электропитания должно производиться квалифицированным электриком и в соответствии со стандартом IEC 60364-1.
- Рекомендуется, чтобы источник электропитания к этому устройству включал в себя любое устройство защитного отключения, которое будет отключать питание, если ток утечки на землю превысит 30 мА в течение 30 мс.

## 6.2 Подключение воды

- Подключение к коммунальной водопроводной сети согласно инструкциям.
- Впускной шланг может подсоединяться к водопроводной сети с макс. давлением на входе 12 бар.



Этот высоконапорный промыватель разрешается подсоединять в Европе только к сети питьевого водоснабжения, в которой установлен соответствующий обратный клапан типа ВА согласно стандарту EN 1717. Длина шланга между обратным клапаном и высоконапорным промывателем должна быть не менее 10 метров для поглощения возможных скачков давления (мин. диаметр ½ дюйма).

- После того, как вода протекла через клапан ВА, эта вода уже не считается питьевой.



**ВНИМАНИЕ!** Используйте только воду без примесей. Если имеется риск попадания в воду на впуске частиц песка (напр., из собственного колодца), следует установить дополнительный фильтр.

## 6.3 Защитные устройства

- Разгрузочный клапан может снижать давление, если оно превышает заданные значения.
- Блокировочное устройство на пистолете-распылителе (9): Пистолет-распылитель (8) содержит блокировочное устройство (9). При нажатой кнопке пистолет-распылитель (8) работать не может.
- Термодатчик защищает двигатель от перегрева. Машина будет запускаться через несколько минут после охлаждения термодатчика.

## 7 СБОРКА

В этом разделе подробно описывается, как подготовить высоконапорный промыватель к эксплуатации.

### 7.1 Сборка пистолета-распылителя (Рис. 1)

- Вставьте регулируемое распылительное сопло (К) в пистолет-распылитель. Наденьте и поверните регулируемое сопло по часовой стрелке на пистолете-распылителе (J) до фиксации на месте. Если детали будут соединены надлежащим образом, вы не сможете разделить два компонента при вытягивании их на регулируемом сопле. Для правильного использования все приспособления должны быть вставлены в пистолет-распылитель.

### 7.2 Сборка держателя принадлежностей (Рис. 2)

- Крепко прикрутите держатель принадлежностей к корпусу устройства.

### 7.3 Сборка шлангового барабана и его опоры (Рис. 3)

- Прикрутите шланговый барабан к его опоре
- Затем установите на шланговый барабан его рукоятку со щелчком.
- И прикрутите опору шлангового барабана к корпусу устройства.

### 7.4 Сборка фиксирующего крюка (Рис. 4)

- Крепко прикрутите крюк для хранения кабеля и держатель для пистолета к корпусу устройства.

## 8 ЭКСПЛУАТАЦИЯ

### 8.1 Подсоединение садового шланга (Рис. 5)

- Перед креплением патрубка для подвода воды к высоконапорному промывателю снимите пластиковую крышку.

- Прикрепите патрубков шланга (со встроенным фильтром) к высоконапорному промывателю.
- Подсоедините садовый шланг стандартным быстроразъемным соединением.

### **8.2 Установка шланга высокого давления (Рис. 6)**

1. Присоедините шланг высокого давления к пистолету-распылителю.
2. Отсоединяйте шланг высокого давления нажатием кнопки (В).

### **8.3 Установка турбосопла**

1. Вставьте турбосопло/насадку для чистки террас в пистолет-распылитель.
2. При вставке поворачивайте трубку. Внимание: Убедитесь, что удлинительная трубка прикреплена правильно к пистолету-распылителю.

### **8.4 Подключение воды**

Подойдет обычный садовый шланг 1/2" мин. длиной 10 м и макс. длиной 25 м.



**ВНИМАНИЕ! Используйте только воду без примесей. Если имеется риск попадания в воду на впуске частиц песка (напр., из собственного колодца), следует установить дополнительный фильтр.**

1. Перед подсоединением шланга к машине пропустите через него воду, чтобы предотвратить попадание в машину песка и грязи. Примечание: Убедитесь, что во впускном водяном патрубке установлен фильтр и что он не засорен.
2. Подсоедините водяной шланг к водопроводной сети с помощью быстроразъемного соединителя (вода на впуске, макс. давление: 12 бар, макс. температура: 50 °С).
3. Включите подачу воды.

### **8.5 Запуск/остановка машины**

На пистолет-распылитель и удлинительную трубку оказывает влияние осевое давление во время работы – поэтому всегда держите их крепко обеими руками.



**ВНИМАНИЕ: Направляйте сопло на землю.**



**Этот высоконапорный промыватель оснащен автоматической системой запуска/остановки, в зависимости от напора воды.**

1. Убедитесь, что машина находится в вертикальном положении. ПРИМЕЧАНИЕ: Не размещайте машину в высокой траве!
2. Отпустите фиксатор пускового выключателя.
3. Приведите в действие пусковой выключатель пистолета-распылителя и дайте воде протечь до тех пор, пока из водяного шланга не выйдет весь воздух.
4. Поверните выключатель двигателя вправо
5. Приведите в действие пусковой выключатель пистолета-распылителя.
6. Всегда регулируйте расстояние и соответственно давление сопла на очищаемую поверхность.

Не накрывайте машину во время работы или при ее использовании в помещении без надлежащей вентиляции!

ПРИМЕЧАНИЕ: Если машина оставлена без присмотра или не используется в течение 5 минут, ее необходимо выключить с помощью выключателя Вкл/Выкл (4) (положение «О»):

1. Поверните выключатель Вкл/Выкл влево в положение «О».
2. Вытащите сетевую вилку из розетки.

- Отключите подачу воды и приведите в действие пусковой выключатель пистолета-распылителя, чтобы сбросить давление в машине.
- Заблокируйте пистолет-распылитель. (Рис. 7)

При отпуске пускового выключателя пистолета-распылителя машина остановится автоматически. Машина запустится снова при повторном приведении в действие пускового выключателя.

### 8.6 Регулируемое сопло (Рис. 8)

Давление для многоструйного сопла можно регулировать его поворотом.



**ПРЕДУПРЕЖДЕНИЕ: Не делайте это под давлением во избежание попадания руки под струю.**

### 8.7 Вращение пистолета-распылителя (Рис. 9)

Посредством вращения пистолета-распылителя будет регулироваться угол очистки при полноконусной форме распыления, чтобы каждый пользователь нашел самое удобно и эффективное положение очистки. Нажмите кнопку в сторону «unlock» (разблокировка), чтобы включить функцию вращения. И нажмите кнопку в сторону «lock» (блокировка), если вам не нужна эта функция.

### 8.8 Насадка для чистки террас

Насадка для чистки террас используется для чистки террас, подъездных дорог и т.д. Присоедините насадку для чистки террас к удлинительной трубке.


**ПРИМЕЧАНИЕ:** Не используйте насадку для чистки террас как щетку, а обеспечьте ее плавное перемещение по поверхности.


### 8.9 Дозатор моющих средств



**Высоконапорный промыватель будет дозировать моющие средства при низком давлении. Для очистной промывки используйте регулируемое сопло.**

Встроенный дозатор моющих средств даст возможность применять много форм жидких моющих средств на рабочей поверхности. Моющие средства применяются только при низком давлении. Установите регулируемое сопло на пистолет-распылитель и

поверните его до знака , чтобы переключить высоконапорный промыватель в режим низкого давления (Рис. 10). Снимите колпачок на емкости для моющего средства и заполните емкость только жидким моющим средством (Рис. 11). Не наливайте в емкость воду. Высоконапорный промыватель будет смешивать воду и моющее средство автоматически. По завершении промывания рабочей поверхности моющим средством

поверните сопло до знака , чтобы отключить распыление моющего средства в режиме высокого давления (Рис. 10). В режиме высокого давления высоконапорный промыватель не будет дозировать моющие средства.

## 9 ТЕХНИЧЕСКИЕ ДАННЫЕ

	<b>POWXG90500</b>
Тип двигателя	Щеточный двигатель
Давление (МПа)	12
Макс. давление (МПа)	17
Напряжение	220-240 В / 50 Гц



Мощность	2200 Вт
Расход	7,5 л/мин
Температура воды	Макс. 50 °С
Вес	9,0 кг

## 10 ШУМ

Значения уровня шума, измеренные согласно соответствующему стандарту. (K=3)

Уровень звукового давления LpA	75 дБ(A)
Уровень звуковой мощности LwA	89 дБ(A)



**ВНИМАНИЕ!** Надевайте средства защиты органов слуха, если звуковое давление превышает 85 дБ (A).

aw (Вибрация)	2,1 м/с <sup>2</sup>	K = 1,5 м/с <sup>2</sup>
---------------	----------------------	--------------------------

## 11 ЧИСТКА И УХОД



**ПРЕДУПРЕЖДЕНИЕ!** Перед выполнением обслуживания и чистки всегда вынимайте сетевую вилку из розетки.

Для обеспечения длительной и беспроблемной эксплуатации придерживайтесь следующих рекомендаций:

- Промойте водяной шланг, шланг высокого давления, трубку распылителя и насадки перед установкой.
- Очистите соединительные элементы от пыли и песка.
- Промойте насадку для распыления моющего средства после использования.
- Прочистите сопла.

Любой ремонт всегда должен выполняться в авторизованной мастерской с использованием оригинальных запасных частей.

### 11.1 Очистка впускного фильтра

- Регулярно очищайте впускной фильтр для воды. Промывайте фильтр водой, чтобы удалить грязь и мусор.



**ВНИМАНИЕ:** При неустановленном фильтре гарантия становится недействительной.

### 11.2 Очистка вентиляционных отверстий

Машина должна содержаться в чистоте, чтобы обеспечить проход охлаждающего воздуха через вентиляционные отверстия машины.

### 11.3 Смазка мест соединений

Для облегчения соединения и во избежание рассыхания уплотнительных колец места соединений должны регулярно смазываться.

## 12 ХРАНЕНИЕ

Машина должна храниться в помещении с положительной температурой воздуха! Перед хранением, из насоса, шланга и насадок всегда необходимо удалить воду следующим образом:

1. Остановите машину (поверните выключатель Вкл/Выкл в положение «О») и отсоедините водяной шланг и сопло.
  2. Перезапустите машину и приведите в действие пусковой выключатель пистолета-распылителя. Дайте машине поработать, пока вода больше не будет протекать через пистолет-распылитель.
  3. Остановите машину, выщипайте вилку из розетки и смотайте шланг и кабель.
  4. Поместите пистолет-распылитель, удлинительную трубку, сопла и другие насадки в держатели на машине. Для хранения шланга и кабеля можно использовать крюк.
- Если машина по ошибке заморожена, необходимо проверить ее на повреждение.



**ПРЕДУПРЕЖДЕНИЕ: Никогда не запускайте замороженную машину. Повреждения от замораживания не покрываются гарантией!**

### 13 ДИАГНОСТИКА НЕИСПРАВНОСТЕЙ

ПРИЗНАК	ПРИЧИНА	РЕКОМЕНДУЕМОЕ ДЕЙСТВИЕ
Машина не запускается	Машина не подключена к электросети	Подключить машину к электросети
	Неисправная розетка	Использовать другую розетку.
	Неисправный удлинительный кабель	Выполнить подключение без удлинительного кабеля.
Колебания давления	Насос всасывает воздух	Проверить герметичность шлангов и соединений.
	Загрязнение, износ или заедание клапанов	Обратиться в ближайший сервисный центр.
	Недостаточная подача воды	Увеличить давление воды, проверить садовый шланг на засорение и/или заменить шланг на шланг большего размера.
Машина останавливается	Изношены уплотнения насоса	Обратиться в ближайший сервисный центр.
	Неправильное напряжение сети	Убедиться, что напряжение сети соответствует данным, указанным на заводской табличке.
	Сработал термодатчик	Оставить станок на 5 минут для охлаждения.
	Сопло частично заблокировано	Очистить сопло иглой и распылением воды назад через сопло.
	Увеличение силы тока	Выполнить подключение без удлинительного кабеля.
ПРИЗНАК	ПРИЧИНА	РЕКОМЕНДУЕМОЕ ДЕЙСТВИЕ
Пульсация давления в машине	Воздух во впускном шланге/насосе	Дать машине поработать с включенным пусковым выключателем, пока не восстановится нормальное рабочее давление.
	Подача из водопроводной сети воды, не соответствующей спецификациям	Увеличить давление воды, проверить садовый шланг на засорение и/или заменить шланг на шланг большего размера.
	Сопло частично	Очистить сопло иглой и распылением

	блокировано	воды назад через сопло.
	Засорен фильтр для воды	Прочистить фильтр.
	Перегнут шланг	Выпрямить шланг.
Машина часто самопроизвольно запускается и останавливается	Утечка в насосе и/или пистолете-распылителе	Обратиться в ближайший сервисный центр.
	Нет подачи воды	Подключить подачу воды.
Машина запускается, но вода не появляется	Засорен фильтр для воды	Прочистить фильтр.
	Сопло заблокировано	Очистить сопло иглой и распылением воды назад через сопло.

## 14 ГАРАНТИЯ

- В соответствии с законодательными требованиями, данный продукт обеспечивается гарантией на срок 36 месяцев, исчисляемый с даты приобретения первым покупателем.
- Данная гарантия распространяется на все дефекты материалов и производства, но она не включает дефектные детали, подверженные естественному износу, такие как подшипники, щетки, кабели и штепсельные вилки, или принадлежности, такие как сверла, биты шуруповерта, пыльные полотна и т. д.; повреждения или дефекты, возникающие вследствие ненадлежащего обращения, несчастных случаев или внесения изменений в конструкцию, а также не включает транспортные расходы.
- Повреждения и/или дефекты, возникающие вследствие неправильной эксплуатации, также не подпадают под гарантийные обязательства.
- Мы также отказываемся от всех обязательств в отношении любых телесных повреждений, возникающих вследствие неправильной эксплуатации инструмента.
- Ремонт может выполняться только в авторизованном центре обслуживания покупателей инструментов Powerplus.
- Дополнительную информацию вы всегда можете получить по телефону 00 32 3 292 92 90.
- Все транспортные расходы покрываются покупателем, если не согласовано иное в письменной форме.
- Вместе с тем, не может быть предъявлено никакой претензии по гарантии, если повреждение устройства является результатом небрежного обслуживания или перегрузки.
- Из гарантии определенно исключается повреждение, возникающее вследствие проникновения жидкости, сильного запыления, умышленного повреждения (преднамеренно или по грубой небрежности), неправильной эксплуатации (использования устройства не по назначению), неправомерного использования (например, несоблюдения инструкций, приведенных в руководстве), неквалифицированной сборки, разряда молнии, неправильного напряжения сети. Данный список не является исчерпывающим.
- Принятие претензий по гарантии не является основанием для продления гарантийного периода или назначения нового гарантийного периода в случае замены устройства.
- Устройства или детали, замененные по гарантии, остаются собственностью компании Varo NV.
- Мы сохраняем за собой право отказать в удовлетворении претензии во всех случаях, когда не может быть подтвержден факт покупки, или когда очевидно, что за изделием не производился надлежащий уход. (Очистка вентиляционных отверстий, регулярное обслуживание угольных щеток и т. п.).
- Для подтверждения даты покупки следует хранить чек.

- Ваше устройство следует возвращать поставщику в неразобранном виде, в приемлемо чистом состоянии (в оригинальной противоударной упаковке, если таковая имелась), приложив документ о покупке.

## 15 ОКРУЖАЮЩАЯ СРЕДА



Если ваш инструмент требует замены после длительного использования, не выбрасывайте его вместе с домашним мусором, а используйте экологически безопасный способ для его утилизации.

С отходами электрических приборов нельзя поступать, как с обычными домашними отходами. Позаботьтесь об утилизации там, где для этого есть соответствующие установки. Проконсультируйтесь у местных органов власти или у продавца о возможности утилизации.

## 16 ДЕКЛАРАЦИЯ СООТВЕТСТВИЯ



**VARO N.V. - Vic. Van Rompuy N.V.** Joseph Van Instraat 9 - BE2500 Lier - БЕЛЬГИЯ, настоящим заявляет, что

Продукт: Высоконапорный промыватель  
Марка: POWERplus  
модель: POWXG90500

соответствует основным требованиям и другим релевантным положениям применимых директив Европейского Союза, касающихся Европейских гармонизированных стандартов. Любая несанкционированная переделка аппарата делает данную декларацию недействительной.

Европейские директивы (включая, если применимо, их поправки до даты подписания):

2011/65/EU  
2006/42/EC  
2014/30/EU  
2000/14/EC

Приложение V

LwA  
Measured 88dB(A)  
Guaranteed 89dB(A)

Европейские гармонизированные стандарты (включая, если применимо, их поправки до даты подписания):

EN60335-1 : 2012  
EN60745-2-79 : 2012  
EN55014-1 : 2017  
EN55014-2 : 2015  
EN IEC 61000-3-2 : 2019  
EN61000-3-3 : 2013

Держатель технической документации: Филип Ванкерхов (Philippe Vankerkhove), VARO – Vic. Van Rompuy N.V.

Нижеподписавшийся действует от имени Исполнительного директора компании,

Ludo Mertens

Отдел нормоконтроля – Менеджер по вопросам согласований  
10/02/2022, Lier - Belgium

<b>1</b>	<b>ПРЕДНАЗНАЧЕНИЕ НА ЕЛЕКТРОИНСТРУМЕНТА</b> .....	<b>3</b>
<b>2</b>	<b>ОПИСАНИЕ (ФИГ. А-В)</b> .....	<b>3</b>
<b>3</b>	<b>СПИСЪК НА СЪДЪРЖАНИЕТО НА ОПАКОВКАТА</b> .....	<b>3</b>
<b>4</b>	<b>СИМВОЛИ</b> .....	<b>4</b>
<b>5</b>	<b>ОБЩИ ПРЕДУПРЕЖДЕНИЯ ЗА БЕЗОПАСНОСТ ПРИ ИЗПОЛЗВАНЕ НА МЕХАНИЗИРАНИ ИНСТРУМЕНТИ</b> .....	<b>4</b>
5.1	<i>Работна зона</i> .....	4
5.2	<i>Електрическа безопасност</i> .....	4
5.3	<i>Лична безопасност</i> .....	5
5.4	<i>Използване и грижи за механизирания инструмент</i> .....	5
5.5	<i>Сервизно обслужване</i> .....	6
<b>6</b>	<b>ДОПЪЛНИТЕЛНИ ИНСТРУКЦИИ ЗА БЕЗОПАСНОСТ НА МАШИНИТЕ ЗА ПОЧИСТВАНЕ С ВИСОКО НАЛЯГАНЕ</b> .....	<b>6</b>
6.1	<i>Свързване към електрозахранването</i> .....	7
6.2	<i>Свързване към водата</i> .....	7
6.3	<i>Предпазни устройства</i> .....	8
<b>7</b>	<b>СГЛОБЯВАНЕ</b> .....	<b>8</b>
7.1	<i>Сглобяване на пистолета (Фиг. 1)</i> .....	8
7.2	<i>Сглобяване на държача за принадлежности (Фиг. 2)</i> .....	8
7.3	<i>Сглобяване на макаратата за маркуч и опората за маркуч (Фиг. 3)</i> .....	8
7.4	<i>Монтаж на куката за съхранение (Фиг. 4)</i> .....	8
<b>8</b>	<b>РАБОТА</b> .....	<b>8</b>
8.1	<i>Свързване на градински маркуч (Фиг. 5)</i> .....	8
8.2	<i>Монтаж на маркуча за високо налягане (Фиг. 6)</i> .....	8
8.3	<i>Монтаж на турбо дюзата</i> .....	8
8.4	<i>Свързване на водата</i> .....	8
8.5	<i>Пускане/спиране на машината</i> .....	9
8.6	<i>Регулируема дюза (Фиг. 8)</i> .....	9
8.7	<i>Завъртане на пистолета (Фиг. 9)</i> .....	9
8.8	<i>Приспособление за почистване на тераси</i> .....	10
8.9	<i>Дозатор за препарат</i> .....	10

<b>9</b>	<b>ТЕХНИЧЕСКИ ДАННИ</b> .....	<b>10</b>
<b>10</b>	<b>ШУМ</b> .....	<b>10</b>
<b>11</b>	<b>ПОДДРЪЖКА И ПОЧИСТВАНЕ</b> .....	<b>11</b>
<i>11.1</i>	<i>Почистване на входящия филтър</i> .....	<i>11</i>
<i>11.2</i>	<i>Почистване на въздушните вентилационни отвори</i> .....	<i>11</i>
<i>11.3</i>	<i>Гресирание на съединителите</i> .....	<i>11</i>
<b>12</b>	<b>СЪХРАНЕНИЕ</b> .....	<b>11</b>
<b>13</b>	<b>НАМИРАНЕ И ОТСТРАНЯВАНЕ НА НЕИЗПРАВНОСТИ</b> .....	<b>12</b>
<b>14</b>	<b>ГАРАНЦИЯ</b> .....	<b>13</b>
<b>15</b>	<b>ОКОЛНА СРЕДА</b> .....	<b>13</b>
<b>16</b>	<b>ДЕКЛАРАЦИЯ ЗА СЪОТВЕТСТВИЕ</b> .....	<b>14</b>

# МАШИНА ЗА ПОЧИСТВАНЕ С ВИСОКО НАЛЯГАНЕ 2200 ВТ POWXG90500

## 1 ПРЕДНАЗНАЧЕНИЕ НА ЕЛЕКТРОИНСТРУМЕНТА

Вашата машина за почистване с високо налягане е предназначена за работа на открито. Може да се използва за почистване на: машини, автомобили, конструкции, инструменти, фасади, тераси, градински инструменти,...



**Предупреждение! Преди да използвате инструмента, прочетете внимателно това ръководство и общите инструкции за безопасност, заради вашата собствена сигурност. Вашият електроинструмент трябва да се предава на друг само заедно с настоящите инструкции.**

## 2 ОПИСАНИЕ (ФИГ. А-В)

- |                                 |   |
|---------------------------------|---|
| 1. Съединение за водния вход    | 11. Регулируема дюза                        |
| 2. Кука за съхранение           | 12. Бутон за заключване на маркуча пистолет |
| 3. Воден изход                  | 13. Приспособление за почистване на тераси  |
| 4. Превключвател                | 14. Турбо дюза                              |
| 5. Ръкохватка за транспортиране | 15. Дозатор за препарат                     |
| 6. Държач на пистолета          | 16. Макара за маркуча                       |
| 7. Маркуч за високо налягане    | 17. Четка                                   |
| 8. Спусък на пистолета          | 18. Удължителен накрайник за пистолета      |
| 9. Блокировка на спусъка        |   |
| 10. Накрайник                   |   |

## 3 СПИСЪК НА СЪДЪРЖАНИЕТО НА ОПАКОВКАТА

- Отстранете всички опаковъчни материали.
- Отстранете останалите опаковъчни и временни поставки (ако има такива).
- Проверете дали пакетът съдържа всички компоненти.
- Проверете дали уредът, хранящият кабел, щепселът и аксесоарите не са били повредени при транспортиране.
- Пазете опаковъчните материали почти до края на гаранционния период. След това изхвърлете в пункт за събиране на отпадъци.



**ВНИМАНИЕ! Опаковъчните материали не са играчки! Не позволявайте на деца да играят с найлонови торбички! Риск от задушаване!**

- |   |   |
|---|---|
| 1x машина за почистване с високо налягане | 1x главно ръководство                     |
| 1x пистолет за пръскане                   | 1x приспособление за почистване на тераси |
| 1x удължителен накрайник за пистолета     | 1x турбо дюза                             |
| 1x регулируема дюза                       | 1x почистваща игла                        |
| 1x конектор за водния вход                | 1x Четка                                  |
| 1x 8 м маркуч за високо налягане          |   |



**В случай, че някои части липсват или са повредени, свържете се с местния представител.**

## 4 СИМВОЛИ

В настоящия наръчник и/или върху машината са използвани следните символи:

	Струята не трябва да се насочва към хора, домашни животни, работещо електрическо оборудване или към самия уред.		В съответствие с основните стандарти за безопасност на приложимите европейски директиви.
	Клас II – Машината е с двойна изолация; поради това заземителен проводник не е необходим.		Преди да използвате машината, прочетете ръководството.
	Указва опасност от травма или повреда на инструмента.		Използвайте предпазни средства за очите.
	Използвайте предпазни средства за ушите		Носете защитни ръкавици

## 5 ОБЩИ ПРЕДУПРЕЖДЕНИЯ ЗА БЕЗОПАСНОСТ ПРИ ИЗПОЛЗВАНЕ НА МЕХАНИЗИРАНИ ИНСТРУМЕНТИ

Прочетете всички предупреждения за безопасност и всички инструкции. Неспазването им може да причини електрически удар, пожар и/или сериозно нараняване. Запазете всички предупреждения и инструкции за бъдещи справки. Терминът "механизиран инструмент" в предупрежденията се отнася за вашия захранван от мрежата (с кабел) или за работещ на батерии (без кабел) механизирани инструмент.

### 5.1 Работна зона

- Работната зона трябва да бъде чиста и добре осветена. Неподредените и неосветени зони са предпоставка за инциденти.
- Не работете с механизирани инструменти във взривоопасна атмосфера, например в близост до запалими течности, газове или прах. Механизираните инструменти създават искри, които могат да запалят праха или парите.
- Не допускайте присъствие на деца или странични лица, когато работите с механизирания инструмент. Разсейването може да ви накара да загубите контрол върху него.

### 5.2 Електрическа безопасност

- Винаги проверявайте дали захранващото напрежение съответства на напрежението, посочено върху табелката с номинални стойности
- Щепселите на механизирания инструмент трябва да съответстват на контакта. Никога не променяйте щепсела по никакъв начин. Не използвайте никакви щепсели-преходници със заземените механизирани инструменти. Щепселите, на които не са правени промени, и съответстващите им контакти ще намалят опасността от електрически удар.
- Не излагайте механизирания инструмент на дъжд и не ги оставяйте в мокра среда. Ако в механизирания инструмент влезе вода, тя ще увеличи риска от електрически удар.
- Не злоупотребявайте с кабела. Никога не го използвайте за пренасяне, дърпане или изваждане от контакта на механизирания инструмент. Пазете кабела от топлина,



масло, остри ръбове или движещи се части. Повредените или оплетени кабели увеличават риска от електрически удар.

- Когато работите с механизирания инструмент навън, използвайте удължителен кабел, подходящ за използване на открито. Използването на такъв кабел намалява риска от електрически удар.
- Ако използването на механизирани инструменти във влажна среда е неизбежно, използвайте захранващ източник с диференциална защита (RCD). Използването на RCD намалява риска от електрически удар.

### **5.3 Лична безопасност**

- Бъдете нащрек, внимавайте какво правите и използвайте здравия си разум, когато работите с механизирания инструмент. Не използвайте механизирания инструмент, когато сте уморени или сте под влиянието на наркотични вещества, алкохол или лекарства. Моментното невнимание при работа с механизирани инструменти може да доведе до сериозна телесна повреда.
- Използвайте предпазно оборудване. Винаги използвайте предпазни средства за очите. Предпазното оборудване, например, маска за прах, неплъзгащи се защитни обувки, твърда шапка или защитни средства за ушите, използвано при съответните условия, ще намали нараняванията.
- Избягвайте случайното пускане в действие. Преди да включите инструмента в контакта, се уверете, че ключът е в изключено положение. Носенето на механизирани инструменти с пръст върху ключа за включване или включването им в контакта при ключ в положение включено създава предпоставки за инциденти.
- Преди да включите механизирания инструмент, отстранете всички регулировъчни или гаечни ключове. Гаечен или друг ключ, оставен закачен към въртяща се част на механизирания инструмент, може да доведе до нараняване.
- Не се пресягайте прекалено надалече. Във всеки момент стойте здраво стъпили на краката си и пазете равновесие. Това ще ви позволи да имате по-добър контрол над механизирания инструмент в неочаквани ситуации.
- Облечете се подходящо. Не носете широки дрехи, нито бижута. Дръжте косата, дрехите и ръкавиците си далеч от механизирания инструмент. Широките дрехи, бижутата или дългата коса, могат да се захванат в движещите се части.
- Ако са предоставени устройства за свързването на приспособления за улавяне и събиране на прах, се уверете, че те са свързани и се използват правилно. Използването на тези устройства може да намали опасностите, свързани с праха.

### **5.4 Използване и грижи за механизирания инструмент**

- Не очаквайте от механизирания инструмент повече, отколкото той може да извърши. Използвайте правилния механизирания инструмент за съответното приложение. Правилният механизирания инструмент ще свърши работата по-добре и по-безопасно, при условията, за които е конструиран.
- Не използвайте механизирания инструмент, ако ключът за включване и изключване не работи. Механизирания инструмент със счупен ключ е опасен и трябва да бъде ремонтиран.
- Изключвайте щепсела от контакта, преди да правите регулировки, да смените принадлежности или да прибирате механизирания инструмент. Подобни предпазни мерки за безопасност намаляват риска от случайно пускане на механизирания инструмент.
- Съхранявайте механизирания инструмент, които не се използват, далеч от достъп на деца и не позволявайте на лица, незапознати с механизирания инструмент или настоящите инструкции, да работят с инструмента. Механизирания инструмент са опасни в ръцете на необучени потребители.
- Поддръжка. Проверявайте за разцентриране или заяждане на движещите се части, счупване на части или друго състояние, което може да окаже влияние върху

работата на механизирания инструмент. Ако механизираният инструмент се повреди, той трябва да бъде ремонтиран. Много инциденти са предизвикани от недобре поддържани механизирани инструменти.

- Осигурете сервизно обслужване на вашия механизирания инструмент само от квалифициран техник, който използва само стандартни резервни части. Това ще гарантира поддържането на задължителните стандарти за безопасност.

### 5.5 Сервизно обслужване

- Осигурете сервизно обслужване на вашия механизирания инструмент само от квалифициран техник, който използва само стандартни резервни части. Това ще гарантира поддържането на задължителните стандарти за безопасност.

## 6 ДОПЪЛНИТЕЛНИ ИНСТРУКЦИИ ЗА БЕЗОПАСНОСТ НА МАШИНИТЕ ЗА ПОЧИСТВАНЕ С ВИСОКО НАЛЯГАНЕ

- Уредът е предназначен само за частна употреба на открито, а НЕ за комерсиална употреба. Моля, дръжте го далеч от топлина, пряка слънчева светлина, влага и дъжд, мраз и остри ръбове.
- Не допускайте хора, които не са обучени за употреба на машини за почистване с високо налягане и не са прочели ръководството с инструкции да работят с машината!
- Машини за почистване с високо налягане не трябва да бъдат използвани от деца или необучени хора.
- Децата трябва да бъдат контролирани, за да се гарантира, че те не си играят с уреда.
- Преди да пуснете своята машина я проверете внимателно за всякакви дефекти. Ако установите някакъв дефект, не пускайте машината и се свържете със своя местен дистрибутор.
- Проверете по-конкретно изолацията на електрическия кабел, която трябва да бъде безупречна и без пукнатини. Ако електрическият кабел е повреден, трябва да го смените в упълномощен местен сервизен център.



**ПРЕДУПРЕЖДЕНИЕ:** Дюзите за високо налягане могат да бъдат опасни, ако те бъдат предмет на злоупотреба. Дюзата не трябва да бъде насочвана към хора, електрическо оборудване под напрежение или към самия уред.



**ПРЕДУПРЕЖДЕНИЕ:** Не използвайте уреда сред хора, освен ако те не носят предпазно облекло.

- Не насочвайте струята срещу себе си или други за почистване на дрехи или обувки.
- Дръжте пръскащия накрайник здраво с двете си ръце.
- Операторът и всеки друг в непосредствена близост до мястото на почистване трябва да вземе мерки, за да се защити от отломките отхвърлени по време на работа.
- Носете предпазни очила и предпазно облекло по време на работа.
- Извадете щепсела на уреда от електрозахранването преди да извършите потребителска поддръжка.
- За да осигурите безопасността на уреда, използвайте само оригинални резервни части от производителя или одобрени от производителя.
- Не използвайте уреда, ако захранващият кабел или важни части на уреда са повредени, напр. предпазното устройство, маркучът за високо налягане или пистолета със спусък.

- Не използвайте уреда с мокри ръце. Ако уредът е влажен или мокър, извадете щепсела незабавно. Не го потапяйте във вода.
- Гумите и вентилите на гумите могат да бъдат повредени от струята за високо налягане и след това могат да се спукат.
- Не използвайте никога машината в среда, в която има опасност от експлозия.
- Не се допуска почистване на повърхности съдържащи азбест с високо налягане.
- Тази машина за почистване с високо налягане не трябва да бъде използвана при температури под 0 °C.



**ПРЕДУПРЕЖДЕНИЕ:** Маркучите за високо налягане, фитингите и съединенията са важни за безопасността на уреда. Използвайте само маркучи, фитинги и съединения препоръчвани от производителя.



**ПРЕДУПРЕЖДЕНИЕ:** Неподходящите удължителни кабели могат да бъдат опасни. Кабели върху макари трябва да бъдат използвани напълно размотани за предотвратяване на прегряване на кабела.

- Ако бъде използван удължителен кабел, щепселът и контактът трябва да бъдат водонепроницаеми и в съответствие с долупосочените изисквания за дължина и размери на кабела:
  - 1,0 мм<sup>2</sup> макс. 12,5 м,
  - 1,5 мм<sup>2</sup> макс. 20 м.
- Ако електрическият кабел е повреден, той трябва да бъде сменен от производителя или негов сервизен представител или подобно квалифицирано лице за предотвратяване на опасност.

### 6.1 **Свързване към електрозахранването**

Следното трябва да бъде спазвано, когато свързвате машината за почистване с високо налягане към електрическата инсталация:

- Свързването към електрозахранването трябва да бъде осъществено от квалифициран електротехник в съответствие с IEC 60364-1.
- Препоръчва се електрозахранването на уреда да включва дефектнотокова защита, която да изключи захранването ако токовете утечки към заземяването превишат 30 mA за 30 мс..

### 6.2 **Свързване към водата**

- Свързване към обществената водопроводна мрежа съгласно предписанията.
- Входният маркуч трябва да бъде свързан към водопроводна мрежа с макс. входно налягане от 12 бара.



Тази машина за почистване с високо налягане е разрешена за употреба в Европа само, ако бъде свързана с водопровод с питейна вода, с инсталиране на възвратен вентил от тип VA съгласно EN 1717.

Дължината на маркуча между възвратния вентил и машината за почистване с високо налягане трябва да бъде най-малко 10 метра за поглъщане на възможни пикове в налягането (мин. диаметър ½ цол).

- След като водата премине възвратния вентил от тип VA, тази вода не се счита повече за питейна.



**ВАЖНО!** Използвайте само вода без замърсявания. Ако има риск от пясъчни частици във входящата вода (напр. от собствен кладенец), трябва да бъде монтиран допълнителен филтър.

### 6.3 Предпазни устройства

- Предпазният вентил може да намали налягането, ако то превишава предварително зададените стойности.
- Блокиращо устройство на пистолета със спусък (9): Пистолетът със спусък (8) разполага с блокиращо устройство (9). Когато бутонът е активиран, не може да се работи с пистолета със спусък (8).
- Топлинен сензор защитава електромотора срещу претоварване. Машината ще се рестартира след няколко минути, когато топлинният сензор се охлади.

## 7 СГЛОБЯВАНЕ

Този раздел ще изясни в подробности, как да подготвите своята машина за почистване с високо налягане за употреба.

### 7.1 Сглобяване на пистолета (Фиг. 1)

- Вмъкнете регулируемата дюза (К) в пистолета. Натиснете и завъртете регулируемата дюза по часовниковата стрелка върху пистолета (J) на ръка, докато се фиксира на място. Когато частите са съединени правилно, не можете да разделите двата компонента като ги издърпате направо от регулируемата дюза. Всички приставки трябва да бъдат вмъквани в пистолета за правилна употреба.

### 7.2 Сглобяване на държача за принадлежности (Фиг. 2)

- Завинтете държача на принадлежности плътно към основното тяло.

### 7.3 Сглобяване на макарата за маркуч и опората за маркуч (Фиг. 3)

- Завинтете макарата за маркуч към опората за макарата за маркуч
- След това инсталирайте ръкохватката на макарата за маркуч към макарата за маркуч с „щракване“
- Завинтете опората за макарата за маркуч към основното тяло.

### 7.4 Монтаж на куката за съхранение (Фиг. 4)

- Плъзнете куката за захранващия кабел и държача на пистолета плътно към основното тяло.

## 8 РАБОТА

### 8.1 Свързване на градински маркуч (Фиг. 5)

- Преди да свържете конектора на водния вход към машината за почистване с високо налягане, отстранете пластмасовата капачка.
- Закрепете конектора на маркуча (с вграден филтър) към машината за почистване с високо налягане.
- Свържете градинския маркуч със стандартен бързодействащ съединител.

### 8.2 Монтаж на маркуча за високо налягане (Фиг. 6)

1. Закрепете маркуча за високо налягане към пистолета със спусък.
2. Откачете маркуча за високо налягане с натискане на бутона (B).

### 8.3 Монтаж на турбо дюзата

1. Поставете турбо дюзата/приспособлението за почистване на тераси в пистолета със спусък.
2. Когато го вкарате, го завъртете. Внимание: Уверете се, че крайникът е правилно закрепен към пистолета.

### 8.4 Свързване на водата

Ще бъде подходящ обикновен градински маркуч от 1/2" цол с минимална дължина 10 м и максимална 25 м.



**ВАЖНО!** Използвайте само вода без замърсявания. Ако има риск от пясъчни частици във входящата вода (напр. от собствен кладенец), трябва да бъде монтиран допълнителен филтър.

1. Оставете водата да тече през маркуча преди да го свържете към машината, за да предотвратите проникването на пясък и замърсявания в машината. Забележка: Проверете дали филтърът е монтиран във водната входяща тръба и дали не е задръстен.
2. Свържете водния маркуч към водоподаването с помощта на бързодействащия съединител (входяща вода, макс. налягане 12 бара, макс. температура: 50 °C).
3. Пуснете водата.

### 8.5 Пускане/спиране на машината

Превключвателят със спусък и крайникът се влияят от опората по време на работа – затова винаги ги дръжте здраво с двете си ръце.



**ВАЖНО:** Насочете дюзата към земята.

Тази машина за почистване с високо налягане е оборудвана с автоматична система за пускане/спиране на базата на водното налягане.

1. Проверете дали машината е в изправено положение. ЗАБЕЛЕЖКА: Не поставяйте машината във висока трева!
2. Освободете блокировката на спусъка.
3. Натиснете спусъка на пистолета със спусък и оставете водата да тече, докато всичкият въздух излезе от водния маркуч.
4. Завъртете превключвателя за стартиране/спиране надясно.
5. Натиснете спусъка на пистолета със спусък.
6. Винаги регулирайте разстоянието и с това налягането на дюзата към повърхността, която трябва да бъде почиствана.

Не покривайте машината по време на работа и не я използвайте в помещение без подходяща вентилация!

ЗАБЕЛЕЖКА: Ако машината бъде оставена или не бъде използвана 5 минути, тя трябва да бъде изключена с превключвателя за пускане/спиране (4) "O":

1. Завъртете превключвателя за стартиране/спиране наляво на "O".
2. Извадете електрическия щепсел от контакта.
3. Спрете крана за подаване на вода и натиснете спусъка на пистолета със спусък за да изпуснете налягането от машината.
4. Блокирайте пистолета със спусък. (Фиг.7)

Когато освободите спусъка на пистолета със спусък, машината ще спре автоматично. Машината ще бъде пусната отново, когато натиснете пак спусъка на пистолета.

### 8.6 Регулируема дюза (Фиг. 8)

Налягането за Регулируема дюза може да бъде регулирано чрез нейното завъртане.



**ПРЕДУПРЕЖДЕНИЕ:** Не правете това по време на работа, за да избегнете удари в ръцете си от струята.

### 8.7 Завъртане на пистолета (Фиг. 9)

Завъртането на пистолета регулира ъгъла на почистване по време на пълен ветрилообразен рисунок, за да може всеки потребител да намели своята най-удобна и

ефективна позиция на почистване. Избутайте бутона към страната „отключване“, функцията завъртане се задейства. Избутайте бутона към страната „заклучване“, ако не се нуждаете от тази функция.

### 8.8 Приспособление за почистване на тераси

Приспособлението за почистване на тераси е мощна принадлежност за почистване на тераси, автомобилни алеи и т.н.


Закрепете приспособлението за почистване на тераси към накрайника.


**ЗАБЕЛЕЖКА:** Не използвайте приспособлението за почистване на тераси като метла, а го оставете да се плъзга плавно върху повърхността.

### 8.9 Дозатор за препарат



**Машината за почистване с високо налягане ще дозира препарат под ниско налягане. Използвайте регулируемата дюза, за да изплакнете до чисто.**

Вграденият дозатор за препарат ще ви позволи да нанасяте различни видове течен препарат върху работната повърхност. Нанасянето на препарат се извършва само при ниско налягане. Вмъкнете регулируемата дюза в пистолета и завъртете към „“, така че машината за почистване с високо налягане да е в режим на ниско налягане (Фиг. 10). Отстранете капачката на резервоара за почистващ препарат и напълнете само с течен препарат (Фиг. 11). Не наливайте вода в резервоара. Машината за почистване с високо налягане ще смесва водата и препарата автоматично. Когато завършите

нанасянето на препарат върху работната повърхност, завъртете към „“ на регулируемата дюза и спрете пръскането на препарата с използване на струята под високо налягане (Фиг. 10). В режим на високо налягане машината за почистване с високо налягане не дозира препарат.

## 9 ТЕХНИЧЕСКИ ДАННИ

	<b>POWXG90500</b>
ТИП двигател	Четков двигател
Налягане (Мра)	12
Макс. налягане (Мра)	17
Напрежение	220-240 В / 50 Гц
Мощност	2200 Вт
Дебит	7,5 л/мин.
Температура на водата	Макс. 50 °С
Тегло	9,0 кг

## 10 ШУМ

Стойности на звуковото налягане измерени в съответствие с приложимия стандарт. (K=3)

Ниво на звуковото налягане LpA	75 дБ(A)
Ниво на звуковата мощност LwA	89 дБ(A))



**ВНИМАНИЕ!** Носете индивидуални предпазни средства за слуха (антифони), ако звуковото налягане превиши 85 дБ(A).

## 11 ПОДДРЪЖКА И ПОЧИСТВАНЕ



**ПРЕДУПРЕЖДЕНИЕ!** Винаги изваждайте електрическия щепсел от контакта преди поддръжка или почистване.

За да осигурите продължителен и безпроблемен експлоатационен период, моля приемете следните съвети:

- Измивайте водния маркуч, маркуча за високо налягане, пръскащия накрайник и принадлежностите преди монтаж.
- Почиствайте съединенията от замърсявания и пясък.
- Почиствайте дюзите.

Всички ремонти трябва да бъдат извършвани в упълномощен сервиз с оригинални резервни части.

### 11.1 Почистване на входящия филтър

- Почиствайте филтъра на водния вход периодично. Промивайте с вода, за да отстраните замърсяванията и отлаганията.



**ВНИМАНИЕ:** Ако филтърът не бъде монтиран, гаранцията става невалидна

### 11.2 Почистване на въздушните вентилационни отвори

Машината трябва да бъде поддържана чиста, така че охлаждащият въздух да може да преминава свободно през вентилационните отвори на машината.

### 11.3 Гресиране на съединителите

За осигуряване на лесно свързване и това, че O-пръстените няма да пресъхнат, съединителите трябва да бъдат смазвани периодично.

## 12 СЪХРАНЕНИЕ

Машината трябва да бъде съхранявана в помещение защитено срещу замръзване! Помпата, маркучът и принадлежностите трябва да бъдат винаги изпразване от водата преди съхранение, както следва:

1. Спрете машината (Завъртете превключвателя за пускане/спиране "O" и снемете водния маркуч и дюзата.
2. Пуснете отново машината и натиснете спусъка на превключвателя със спусък. Оставете машината да работи, докато престане да излиза вода от спусъка.
3. Спрете машината, извадете щепсела и навийте маркуча и кабела.
4. Поставете пистолета със спусък, накрайника, дюзите и други принадлежности в държачите на машината. Куката може да бъде използвана за съхранение на маркуча и кабела.

Ако машината замръзне по грешка, необходимо е тя да бъде проверена за повреда.



**ПРЕДУПРЕЖДЕНИЕ:** Никога не стартирайте замръзнала машина. Повредите поради замръзване не се покриват от гаранцията!

**13 НАМИРАНЕ И ОТСТРАНЯВАНЕ НА НЕИЗПРАВНОСТИ**

<b>НЕИЗПРАВНОСТ</b>	<b>ПРИЧИНА</b>	<b>ДЕЙСТВИЕ</b>
Машината отказва при пуск	Щепселът на машината не е вкаран	Вкарайте щепсела на машината.
	Дефектен контакт	Пробвайте друг контакт.
	Дефектен удължителен кабел	Пробвайте без удължителен кабел.
Колебливо налягане	Помпата засмуква въздух	Проверете дали маркучите и съединенията са херметични.
	Замърсени, износени или заседнали вентили	Свържете се с най-близкия до вас сервизен център
	Подаването на вода е недостатъчно	Увеличете налягането на водата, проверете за задръстване на градинския маркуч и/или го сменете с по-голям маркуч.
	Уплътненията на помпата са износени	Свържете се с най-близкия до вас сервизен център
Машината спира	Неправилно захранващо напрежение	Проверете дали захранващото напрежение съответства на данните върху фирмената табелка.
	Активиран топлинен сензор	Оставете машината за 5 минути да се охлади
	Частично блокирана дюза	Почистете дюзата с игла и чрез пръскане на вода обратно през дюзата
	Повишен ампераж	Пробвайте без удължителен кабел.
Машината пулсира	Въздух във входящия маркуч/помпата	Оставете машината да работи с отворен спусък, докато нормалното работно налягане се възстанови.
	Неподходящо водоподаване от водопровода	Увеличете налягането на водата, проверете за задръстване на градинския маркуч и/или го сменете с по-голям маркуч.
	Частично блокирана дюза	Почистете дюзата с игла и чрез пръскане на вода обратно през дюзата
	Задръстен воден филтър	Почистете филтъра
	Пречупен маркуч	Изправете маркуча.
Машината често се стартира и спира сама	Помпата и/или пистолетът със спусък текат	Свържете се с най-близкия до вас сервизен център
	Няма подаване на вода	Свържете входящата вода.
Машината стартира, но не излиза вода	Задръстен воден филтър	Почистете филтъра
	Блокирана дюза	Почистете дюзата с игла и чрез пръскане на вода обратно през дюзата



## 14 ГАРАНЦИЯ

- Този продукт има гаранционен срок 36 месеца, който влиза в сила от датата на покупка на първия потребител.
- Тази гаранция покрива всички дефекти на материали и производствени дефектни, но не включва: батерии, зарядни устройства, дефектни части вследствие на нормално износване и изтриване като лагери, четки, кабели и щепсели или аксесоари като свредла, накрайници за пробивни инструменти, режещи дискове и т.н., повреди и дефекти произтичащи от неправилна употреба, злополуки или направени промени, нито транспортните разходи.
- Повреди и/или дефекти произтичащи от неправилно употреба не се обхващат от тези гаранционни условия.
- Освен това не носим никаква отговорност за телесни наранявания произтичащи от неправилната употреба на инструмента.
- Ремонти могат да бъдат извършвани само от упълномощен потребителски сервизен център за електроинструменти.
- Можете да получите допълнителна информация на номер 00 32 3 292 92 90.
- Всички транспортни разходи ще бъдат поети от потребителя, освен ако писмено не е договорено друго.
- В същото време, не могат да се предявяват претенции по гаранцията, ако повредата на уреда е вследствие от пренебрегване на техническото обслужване или претоварване.
- От гаранцията категорично се изключва повреда, която е в резултат от проникване на течност, много прах, преднамерена повреда (умишлена или поради тотално безгрижие), неподходящо използване (използване за цели, за които уредът не е подходящ), некомпетентно използване (напр. неспазване на инструкциите в ръководството), некомпетентен монтаж, гръмотевичен удар, неправилно напрежение. Този списък не е изчерпателен.
- Приемането на гаранционни претенции никога не може да доведе до удължаване на гаранционния срок, нито до започване на нов гаранционен срок в случай на замяна на устройство.
- Устройствата или детайлите, които са заменени съобразно гаранционните условия, следователно остават собственост на Varo NV.
- Ние си запазваме правото да отхвърлим всяка претенция, в случай че покупката не може да бъде проверена или, когато е ясно, че продуктът не е поддържан правилно. (почистване на вентилационните отвори, редовна поддръжка на карбоновите четки,...)
- Съхранявайте фактурата за покупката като доказателство за датата, на която е направена тя.
- Трябва да върнете недемонтирания инструмент на продавача в приемливо чисто състояние, в оригиналното му лято куфарче, ако устройството има такова, придружавано от доказателството за покупката.

## 15 ОКОЛНА СРЕДА



Когато уредът ви трябва да бъде заменен след продължителна употреба, не го изхвърляйте с домакинските отпадъци, а по начин съобразен с опазването на околната среда.

Неужните електрически продукти не трябва да бъдат изхвърляни заедно с домакинските отпадъци. Моля проучете къде има възможности за рециклиране. Поискайте от местните власти или от продавача съвети относно рециклирането.

**16 ДЕКЛАРАЦИЯ ЗА СЪОТВЕТСТВИЕ**

**VARO N.V. – Vic. Van Rompuu N.V.** VARO N.V. – Joseph Van Instraat 9 – BE2500 Lier – Белгия декларира, че

продукт: Машина за почистване с високо налягане  
марка: POWERplus  
модел: POWXG90500

е в съответствие с основните изисквания и други съответни разпоредби на приложимите Европейски директиви, базирани върху прилагането на Европейските хармонизирани стандарти. Всяка неупълномощена модификация на апарата анулира тази декларация.

Европейски директиви (включително техните промени към датата на подписване, ако са приложими):

2011/65/EU  
2006/42/EO  
2014/30/EU  
2000/14/EO

Annex V

LwA  
Measured 88dB(A)  
Guaranteed 89dB(A)

Европейски хармонизирани стандарти (включително техните промени към датата на подписване, ако са приложими):

EN60335-1 : 2012  
EN60745-2-79 : 2012  
EN55014-1 : 2017  
EN55014-2 : 2015  
EN IEC 61000-3-2 : 2019  
EN61000-3-3 : 2013

Съхранител на техническата документация: Филип Ванкеркхов, VARO – Vic. Van Rompuu N.V.

Долуподписаният действа от името на Изпълнителния директор на компанията,

Ludo Mertens  
Регулационни въпроси – мениджър по съответствията  
10/02/2022, Lier - Belgium

<b>1</b>	<b>PIELIETOJUMS</b> .....	<b>3</b>
<b>2</b>	<b>APRAKSTS (A-B ATTĒLS)</b> .....	<b>3</b>
<b>3</b>	<b>IEPAKOJUMA SATURA SARAKSTS</b> .....	<b>3</b>
<b>4</b>	<b>APZĪMĒJUMI</b> .....	<b>3</b>
<b>5</b>	<b>VISPĀRĪGI DARBARĪKA DROŠĪBAS BRĪDINĀJUMI</b> .....	<b>4</b>
5.1	<i>Darba vieta</i> .....	4
5.2	<i>Elektrodrošība</i> .....	4
5.3	<i>Personāla drošība</i> .....	4
5.4	<i>Darbarīka lietošana un apkopšana</i> .....	5
5.5	<i>Apkopes serviss</i> .....	5
<b>6</b>	<b>PAPILDU DROŠĪBAS NORĀDES PAR AUGSTSPIEDIENA TĪRĪTĀJIEM</b> .....	<b>5</b>
6.1	<i>Elektrotīkla savienojums</i> .....	6
6.2	<i>Ūdens savienojums</i> .....	7
6.3	<i>Drošības ierīces</i> .....	7
<b>7</b>	<b>MONTĀŽA</b> .....	<b>7</b>
7.1	<b>Assembly of the gun (Fig. 1)</b> .....	7
7.2	<b>Assembly of the accessory holder (Fig. 2)</b> .....	7
7.3	<b>Assembly hose reel and hose support(Fig. 3)</b> .....	7
7.4	<i>Glabāšanas āķa uzstādīšana (4 att)</i> .....	7
<b>8</b>	<b>EKSPLUATĀCIJA</b> .....	<b>7</b>
8.1	<i>Dārza šļūtenes savienojums (5. att.)</i> .....	7
8.2	<i>Augstspiediena šļūtenes montāža (6. att.)</i> .....	7
8.3	<b>Mounting turbo nozzle</b> .....	8
8.4	<i>Ūdens savienojums</i> .....	8
8.5	<i>Iekārtas palaišana/apturēšana</i> .....	8
8.6	<i>Regulējama sprausla (8. att.)</i> .....	8
8.7	<b>Rotate The Gun (Fig. 9)</b> .....	9
8.8	<b>Patio Cleaner</b> .....	9
8.9	<b>Detergent dispenser</b> .....	9
<b>9</b>	<b>TEHNISKIE DATI</b> .....	<b>9</b>

<b>10</b>	<b>TROKSNIS</b> .....	<b>9</b>
<b>11</b>	<b>TĪRĪŠANA UN KOPŠANA</b> .....	<b>10</b>
11.1	<i>leejas filtra tīrīšana</i> .....	10
11.2	<i>Gaisa ventilācijas atveru tīrīšana</i> .....	10
11.3	<i>Savienojumu eļļošana</i> .....	10
<b>12</b>	<b>UZGLABĀŠANA</b> .....	<b>10</b>
<b>13</b>	<b>PROBLĒMU NOVĒRŠANA</b> .....	<b>11</b>
<b>14</b>	<b>GARANTIJA</b> .....	<b>12</b>
<b>15</b>	<b>VIDES AIZSARDZĪBA</b> .....	<b>12</b>
<b>16</b>	<b>ATBILSTĪBAS DEKLARĀCIJA</b> .....	<b>13</b>

# AUGSTSPIEDIENA MAZGĀTĀJS, 2200 W POWXG90500

## 1 PIELIETOJUMS

Jūsu augstspiediena tīrīšanas iekārta ir paredzēta tīrīšanas darbiem ārā, lai notīrītu: iekārtas, transportlīdzekļus, struktūras, instrumentus, fasādes, terases, dārza instrumentus.



**BRĪDINĀJUMS!** Pirms lietojat ierīci, drošības nolūkos rūpīgi izlasiet šo rokasgrāmatu un vispārīgās drošības instrukcijas. Darbarīku drīkst nodot citam lietotājam tikai kopā ar šīm instrukcijām.

## 2 APRAKSTS (A-B ATTĒLS)

1. Ūdens ievades savienojums
2. Glabāšanas āķis
3. Ūdens izeja
4. Slēdzis
5. Ratiņu rokturis
6. Gun holder
7. Augstspiediena šļūtene
8. Sprūda pistole
9. Sprūda blokators
10. Dīze
11. Regulējama sprausla
12. Hose lock button Gun
13. Patio Cleaner
14. Turbo nozzle
15. Detergent dispenser
16. Hose reel
17. Brush
18. Pagarināta dīzes pistole

## 3 IEPAKOJUMA SATURA SARAKSTS

- Pilnībā izsaiņojiet ierīci.
- Noņemiet atlikušo iepakojumu un pārvadāšanas balstus (ja ierīcei tādi ir).
- Pārbaudiet, vai iepakojumā netrūkst nevienas detaļas.
- Pārbaudiet, vai pārvadāšanas laikā ierīcei, strāvas vadam, strāvas vada spraudnim un citiem piederumiem nav radušies bojājumi.
- Saglabājiet iepakojuma materiālus līdz pat ierīces garantijas termiņa beigām. Pēc tam atbrīvojieties no iepakojuma materiāliem, izmantojot vietējo atkritumu savākšanas sistēmu.



**BRĪDINĀJUMS!** Iepakojuma materiāli nav rotaļlietas! Bērni nedrīkst spēlēties ar plastmasas maisiem! Nosmakšanas risks!

- |                                  |                             |
|----------------------------------|-----------------------------|
| 1 gab. Augstspiediena mazgātājs  | 1 gab. galvenā rokasgrāmatā |
| 1x spray gun                     | 1 gab. Patio Cleaner        |
| 1 gab. pagarināta dīzes pistolei | 1 gab. turbo nozzle         |
| 1 gab. regulējama sprausla       | 1 gab. cleaning needle      |
| 1 gab. water inlet connector     | 1 gab. Brush                |
| 1 gab. spiediena šļūtene, 8 m    |                             |



Ja iztrūkst vai ir bojāta kāda ierīces detaļa, lūdzu, sazinieties ar izplatītāju.

## 4 APZĪMĒJUMI

Šajā rokasgrāmatā un/vai uz ierīces ir redzami šādi apzīmējumi:

	Strūklu nedrīkst vērst pret cilvēkiem, dzīvniekiem, pieslēgtām elektroierīcēm vai pašu iekārtu.		Saskaņā ar piemērojamo Eiropas direktīvu būtiskajiem drošības standartiem.
--	---	--	--

	„II klase” – ierīcei ir divkārša izolācija, tādēļ iezemēšanas vads nav nepieciešams.		Pirms lietošanas izlasīt rokasgrāmatu.
	Norāda uz savainošanās vai darbarīka sabojāšanas risku.		

## 5 VISPĀRĪGI DARBARĪKA DROŠĪBAS BRĪDINĀJUMI

Izlasiet visus drošības brīdinājumus un instrukcijas. Brīdinājumu un instrukciju neievērošana var izraisīt elektrošoku, ugunsgrēku un/vai smagus savainojumus. Saglabājiet visus brīdinājumus un instrukcijas turpmākām atsaucēm. Brīdinājumus termins „darbarīks” attiecas uz darbarīku, ko darbina no elektrotīkla (ar strāvas vadu) vai ar akumulatoru (bez strāvas vada).

### 5.1 Darba vieta

- Darba vietai jābūt tīrai un pietiekami izgaismotai. Netīrās un tumšās darba vietās ir paaugstināts traumu gūšanas risks.
- Nelietojiet darbarīkus sprādzienbīstamās vidēs (piemēram, viegli uzliesmojošu šķidrumu, gāzu vai putekļu tuvumā). Darbarīki rada dzirksteles, kas var aizdedzināt putekļus vai izgarojumus.
- Strādājot ar darbarīku, bērniem un klātesošajiem jābūt drošā attālumā. Novēršot uzmanību, jūs varat zaudēt kontroli pār darbarīku.

### 5.2 Elektrodrošība



**Vienmēr pārbaudiet, vai barošanas avots atbilst spriegumam, kas norādīts uz darbarīka tehnisko datu plāksnītes.**

- Darbarīka strāvas vada spraudnim jāatbilst kontaktligzdai. Strāvas vada spraudni nedrīkst pārveidot. Iezemētus darbarīkus nedrīkst lietot ar adaptera spraudņiem. Nepārveidoti strāvas vada spraudņi un atbilstošas kontaktligzdas samazinās elektrošoka risku.
- Nepieskarieties iezemētiem priekšmetiem, piemēram, cauruļvadiem, radiatoriem un ledusskapjiem. Pieskaroties iezemētiem priekšmetiem, pakļausiet sevi elektrošoka riskam.
- Nepakļaujiet darbarīkus lietus vai mitruma iedarbībai. Ja darbarīkā iekļūš ūdens, tad pakļausiet sevi elektrošoka riskam.
- Nelietojiet strāvas vadu nepareizā veidā. Nekad nelietojiet strāvas vadu, lai darbarīku nestu, vilktu vai atslēgtu no barošanas avota. Turiet vadu drošā attālumā no siltuma avotiem, eļļas, asām malām un kustīgām detaļām. Bojāts vads paaugstina elektrošoka risku.
- Strādājot ar darbarīku ārpus telpām, lietojiet pagarinātāju, kas ir piemērots lietošanai ārpus telpām. Lietojot vadu, kas ir piemērots lietošanai ārpus telpām, samazināsiet elektrošoka risku.
- Ja darbarīku nepieciešams lietot mitrā darba vietā, lietojiet uz diferenciālo strāvu reaģējošu automātslēdzi (RCD). RCD samazinās elektrošoka risku.

### 5.3 Personāla drošība

- Strādājot ar darbarīku, esiet modri, uzmaniet savu darbu un rīkojieties saprātīgi. Nelietojiet darbarīku, kad esat noguruši, alkoholiski, narkotisku vielu reibumā vai lietojat medikamentus. Strādājot ar darbarīkiem, pat vissīkākā neuzmanība var radīt smagas traumas.
- Lietojiet aizsargaprīkojumu. Vienmēr lietojiet aizsargbrilles. Lietojot aizsargaprīkojumu, piemēram, elpošanas aizsargmasku, neslīdošus apavus, ķiveri vai dzirdes aizsargus, samazināsiet miesas bojājumu gūšanas risku.

- Uzmanieties no nejaušas darbarīka ieslēgšanas. Pirms darbarīka strāvas vadu iespraužat kontaktligzdā, pārliedzieties, vai darbarīka ieslēgšanas/izslēgšanas slēdzis ir izslēgšanas pozīcijā. Ja, pārnēsājot darbarīkus, turēsiet pirkstu uz ieslēgšanas/izslēgšanas slēdža vai barošanas avotam pieslēgsiet ieslēgtu darbarīku, pakļausiet sevi traumu gūšanas riskam.
- Pirms darbarīka iedarbināšanas noņemiet regulēšanas atslēgu vai uzgriežņatslēgu. Ja, ieslēdzot darbarīku, uz tā rotējošās daļas joprojām ir uzstādīta uzgriežņatslēga vai regulēšanas atslēga, pakļausiet sevi traumu gūšanas riskam.
- Necentieties aizsniegt grūti aizsniedzamas vietas. Vienmēr nodrošiniet stabilu pamatu un līdzsvaru. Negaidītās situācijās tas ļaus labāk vadīt darbarīku.
- Uzvelciet piemērotu darba apģērbu. Nevalkājiēt brīvu apģērbu vai rotaslietas.
- Uzmanieties, lai mati, apģērbs un cimdi būtu drošā attālumā no kustīgajām detaļām. Brīvs apģērbs, rotaslietas vai gari mati var ieķerties kustīgajās detaļās.
- Ja ierīcēm ir paredzēts pieslēgt putekļu atsūcēju vai maisu, pārbaudiet, vai tas ir pieslēgts un uzstādīts pareizi. Šīs ierīces samazinās ar putekļiem saistītu traumu gūšanas risku.

#### **5.4 Darbarīka lietošana un apkopšana**

- Nelietojiet darbarīku ar spēku. Lietojiet attiecīgajam uzdevumam vispiemērotāko darbarīku. Pareizais darbarīks, lietots saskaņā ar instrukcijām, uzdevumu paveiks labāk un drošāk.
- Nelietojiet darbarīku, ja to nevar ieslēgt vai izslēgt ar slēdzi. Ikviens darbarīks ar bojātu ieslēgšanas/izslēgšanas slēdzi ir bīstams un jānodod remontā.
- Ja vēlaties darbarīku noregulēt, nomainīt piederumus vai novietot darbarīku uzglabāšanā, izraujiet strāvas vada spraudni no barošanas avota. Tādējādi samazināsiet darbarīka nejaušas ieslēgšanas risku.
- Uzglabājiet darbarīkus bērniem nepieejamā vietā un neļaujiet ar tiem strādāt cilvēkiem, kuri nav iepazinušies ar to darbības principiem un šīm instrukcijām. Nepietiekami izglītotu lietotāju rokās darbarīki ir bīstami.
- Darbarīkiem regulāri jāveic apkope. Pārbaudiet, vai darbarīka rotējošās detaļas ir pareizi iecentrētas un nenobloķējas. Pārbaudiet, vai neviena darbarīka detaļa nav bojāta, kā arī pievērsiet uzmanību citiem faktoriem, kas var ietekmēt darbarīka darbību. Ja konstatējat bojājumus, nelietojiet darbarīku, bet nododiet to remontā. Nepareiza apkope ir viens no biežākajiem nelaimīgas gadījumu cēloņiem.
- Griezējinstrumentu asmeņiem jābūt asiem un tīriem. Pareizi apkopti griezējinstrumenti ar asiem asmeņiem griež labāk un ir vieglāk vadāmi.
- Lietojiet darbarīkus, piederumus, uzgaļus utt. saskaņā ar šīm instrukcijām un pareizā veidā. Nemiet vērā arī darba apstākļus un veicamo darbu. Ja darbarīku lietošat tam neparedzētiem darbiem, pakļausiet sevi traumu gūšanas riskam.

#### **5.5 Apkopes serviss**

- Darbarīkam apkopes servisu drīkst veikt tikai kvalificēts speciālists, izmantojot vienīgi identiskas rezerves daļas. Tas nodrošinās darbarīka drošu izmantošanu arī turpmāk.

## **6 PAPILDU DROŠĪBAS NORĀDES PAR AUGSTSPIEDIENA TĪRĪTĀJIEM**

- Ierīce ir paredzēta tikai privātai lietošanai ārā, bet ne komerciālai lietošanai. Lūdzu, glabājiet to vietā, kur to nevar sabojāt karstums, tiešas saules gaismas, mitrums un lietus, sals un asas malas.
- Neļaujiet ar iekārtu darboties cilvēkiem, kuri nav ne apmācīti augstspiediena mazgātāja lietošanai un nav izlasījuši lietošanas instrukciju!
- Augstspiediena mazgāšanas iekārtas nedrīkst izmantot bērni vai neapmācīts personāls.
- Bērniem nedrīkst ļaut spēlēties ar iekārtu.
- Pirms iekārtas darbināšanas, lūdzu, uzmanīgi pārbaudiet, vai tai nav defektu. Ja kādu atrodat, nedarbiniet iekārtu un sazinieties ar vietējo izplatītāju.

- Īpaši pārbaudiet, vai elektrības kabeļa izolācijai nav defektu vai plaisu. Ja elektrības kabelis ir bojāts, tas jānomaina pilnvarota apkopes centra darbiniekiem.



**BRĪDINĀJUMS! Augstspiediena strūkļas var būt bīstamas, ja tās izmanto neatbilstoši. Strūkļu nedrīkst vērst pret cilvēkiem, pieslēgtām elektroierīcēm vai pašu iekārtu.**

**BRĪDINĀJUMS! Nelietojiet iekārtu citu personu tuvumā, ja tās nevalkā aizsargapģērbu.**

- Nevērsiet strūkļu pret sevi vai citiem, lai tīrītu drēbes vai apavus.
- Smidzināšanas dzīzi stingri turiet abās rokās.
- Operatoram un ikvienam, kurš atrodas tīrīšanas vietas tuvumā, jānodrošina sev aizsardzība pret darbības laikā atbrīvoto neīrumu triecieniem.
- Darbības laikā valkājiet brilles un aizsargapģērbu.
- Pirms veikt lietotāja apkopi, atvienojiet elektropadevi.
- Lai gādātu par iekārtas drošību, izmantojiet tikai ražotāja oriģinālās vai tā apstiprinātas rezerves daļas.
- Nelietojiet ierīci, ja ir bojāts barošanas vads vai svarīgas iekārtas daļas, piemēram, drošības ierīce, augstspiediena šļūtene vai sprūda pistole.
- Neaiztieciet ierīci ar mitrām rokām. Ja ierīce ir mitra vai slapja, nekavējoties to atvienojiet no elektrotīkla. Nelieciet ūdenī.
- Riepas un riepu vārsti augstspiediena strūkļas ietekmē var gūt bojājumus un pēc tam eksplodēt.
- Nekad neizmantojiet iekārtu sprādzienbīstamā vidē.
- Nedrīkst ar lielu spiedienu tīrīt azbestu saturošas virsmas.
- Šo augstspiediena mazgātāju nedrīkst izmantot temperatūrā zem 0 °C.

**BRĪDINĀJUMS! Augstspiediena šļūtenes, savienojumi un sakabes ir ļoti svarīgas ierīces drošībai. Izmantojiet tikai ražotāja ieteiktās šļūtenes, nipeļus un uzgriežņus.**



**BRĪDINĀJUMS! Neatbilstoši pagarinātājkabeļi var būt bīstami. Spoļu kabeļiem vienmēr jābūt pilnībā attītiem, lai novērstu to pārkaršanu.**

- Ja tiek izmantots pagarinātājkabelis, spraudnim un līgzdai jābūt ūdensdrošai un jāatbilst iepriekš minētajām prasībām par garumu un kabeļa izmēriem.
  - 1,0 mm<sup>2</sup> maks. 12,5 m
  - 1,5 mm<sup>2</sup> maks. 20 m
- Ja bojāts elektrības kabelis, lai izvairītos no riska, to drīkst nomainīt ražotājs, ražotāja apkopes darbinieks vai līdzīgas kvalifikācijas persona.

### **6.1 Elektrotīkla savienojums**

Pievienojot augstspiediena mazgātāju elektroinstalācijai jāievēro turpmāk minētais.

- Elektropadeves savienojums ir jāizveido kvalificētam elektrīķim saskaņā ar IEC 60364-1
- Ieteicams, lai elektropadeve uz šo ierīci ietvertu atlikušās strāvas ierīci, kas pārtrauc padevi, ja noplūdes strāva uz zemi pārsniedz 30 mA 30 ms.



## 6.2 Ūdens savienojums

- Savienojums ar sabiedrisko tīklu atbilstoši noteikumiem.
- Ievades šļūteni var pievienots ūdens maģistrālei ar 12 bāru maksimālo ievades spiedienu.



Šo augstspiediena mazgātāju Eiropā drīkst tikai savienot ar dzeramā ūdens maģistrālēm tikai tad, ja ir uzstādīts atbilstošs maģistrāles atpakaļplūsmas novēršanas elements (tips BA) saskaņā ar EN 1717. Šļūtenes garumam starp atpakaļplūsmas novēršanas ierīci un augstspiediena mazgāšanas iekārtu jābūt vismaz 10 metriem, lai absorbētu iespējamus spiediena maksimumus (minimālais diametrs ½ colla).

- Tiklīdz ūdens ir izplūdis caur BA vārstu, tas vairs nav uzskatāms par dzeramo ūdeni.



**SVARĪGI!** Izmantojiet tikai ūdeni bez netīrumiem. Ja pastāv risks, ka ienākošajā ūdenī ir smilšu daļiņas (piemēram, no jūsu akas), jāuzstāda papildu filtrs.

## 6.3 Drošības ierīces

- Slodzes samazināšanas vārsts var samazināt spiedienu, ja tas pārsniedz iepriekš iestatītās vērtības.
- Bloķēšanas ierīce uz sprūda pistoles (9): Sprūda pistolei (8) ir bloķēšanas ierīce (9). Kad poga ir aktivizēta, sprūda pistolei (8) nevar izmantot.
- Siltuma sensors aizsargā motoru pret pārslodzi. Pēc dažām minūtēm, kad siltuma sensors ir atdzisis, iekārta restartējas.

## 7 MONTĀŽA

Šajā sadaļā ir detalizēti izskaidrots, kā augstspiediena mazgātāju sagatavot lietošanai.

### 7.1 Assembly of the gun (Fig. 1)

- Insert the adjustable spray nozzle(K) into the gun. Push and turn the adjustable nozzle clockwise onto the gun(J) until hand tight to lock it in place. When the pieces are joined properly, you cannot separate the two components by pulling straight out on the adjustable nozzle. All attachments must be inserted into the gun for proper use.

### 7.2 Assembly of the accessory holder (Fig. 2)

- Screw the accessory holder tight to the main body.

### 7.3 Assembly hose reel and hose support(Fig. 3)

- Screw the hose reel to the hose reel support
- Then install the hose reel handle to the hose reel with a 'click'
- And screw the hose reel support to the main body.

### 7.4 Glabāšanas āķa uzstādīšana (4 att)

- Slide the power cord hook and gun holder tight to the main body.

## 8 EKSPLUATĀCIJA

### 8.1 Dārza šļūtenes savienojums (5. att.)

- Before attaching the water inlet connector to the pressure washer remove the plastic cap.
- Attach the hose connector (with built-in filter) to pressure washer.
- Pievienojiet dārza šļūteni ar standarta ātro savienojumu

### 8.2 Augstspiediena šļūtenes montāža (6. att.)

1. Pievienojiet augstspiediena šļūteni pie sprūda pistoles.
2. Atvienojiet augstspiediena šļūteni, nospiežot pogu (B)

**8.3 Mounting turbo nozzle****Place the turbo nozzle/patio cleaner into the trigger gun**

- Pēc ievietošanas pagrieziet. Uzmanību! Pārliecinieties, vai dīze ir pareizi piestiprināta pistolei

**8.4 Ūdens savienojums**

Piemērota būs parastā 1/2 collas dārza šļūtene (minimums 10 m, maks. 25 m).



**SVARĪGI!** Izmantojiet tikai ūdeni bez netīrumiem. Ja pastāv risks, ka ienākošajā ūdenī ir smilšu daļiņas (piemēram, no jūsu akas), jāuzstāda papildu filtrs.

1. Pirms šļūtenes pievienošanas iekārtai ļaujiet caur šļūteni iztecēt ūdenim, lai novērstu smilšu un netīrumu uzkrāšanos iekārtā. Piezīme. Pārbaudiet, vai filtrs ir uzstādīts ūdens ievades caurulē un nav nosprostojsies.
2. Pievienojiet ūdens šļūteni ūdens padevei, izmantojot ātro savienotāju (ievades ūdens, maksimālais spiediens: 12 bāri, maksimālā temperatūra: 50°C).
3. Ieslēdziet ūdeni.

**8.5 Iekārtas palaišana/apturēšana**

Sprūda pistoli un dīzi darbības laikā ietekmē grūdieni, tāpēc vienmēr turiet to ar abām rokām.



**SVARĪGI!** Pavērsiet sprauslu pret zemi.



Šis augstspiediena tīrītājs ir aprīkots ar automātisko palaišanas/apturēšanas sistēmu, kas balstās uz ūdens spiedienu.

1. Pārbaudiet, vai iekārta stāv taisni. PIEZĪME. Nenovietojiet iekārtu garā zālē!
2. Atlaidiet sprūda bloķētāju
3. Aktivizējiet sprūda pistoles sprūdu un ļaujiet ūdenim tecēt, līdz no ūdens šļūtenes ir iznācis viss gaiss.
4. Turn the Start/stop switch to the right
5. Aktivizējiet sprūda pistoles sprūdu.
6. Vienmēr noregulējiet attālumu un līdz ar to sprauslas spiedienu uz tīrāmo virsmu. Darbības laikā neapsedziet iekārtu un neizmantojiet to telpā, kur nav atbilstošas ventilācijas! PIEZĪME. Ja ierīce tiek atstāta vai 5 minūtes netiek lietota, tā jāizslēdz ar sākšanas/apturēšanas slēdzi (4) pozīcijā "O":

**1. Turn the start/stop switch to the left "O".**

2. Atvienojiet kontaktdakšu no kontaktligzdas.
  3. Izslēdziet ūdens padevi un aktivizējiet sprūda pistoles sprūdu, lai atbrīvotu iekārtu no spiediena.
  4. Bloķējiet sprūda pistoli. (7 att)
- Atlaižot sprūda pistoles sprūdu, iekārta automātiski apstājas. Iekārta atsāk darbu, no jauna aktivizējot sprūda pistoli.

**8.6 Regulējama sprausla (8. att.)**

Regulējama sprausla spiedienu var noregulēt, to pagriežot.



**BRĪDINĀJUMS!** Nedariet to darbības laikā, lai novērstu rokas saskaršanos ar strūklu.

**8.7 Rotate The Gun (Fig. 9)**

The gun rotating will adjust your cleaning angle during a full fan spray pattern, to make every user find its most comfortable and efficient cleaning position. Push the button to "unlock" side, the rotating function will be opened. And push the button to "unlock" side if you don't need this function.

**8.8 Patio Cleaner**

The patio cleaner is a powerful accessory for cleaning patio, driveways, etc. Attach the Patio Cleaner to the lance.

NOTE: Do not use the Patio Cleaner as a broom but let it surf smoothly over the surface

**8.9 Detergent dispenser**

**The pressure cleaner will dispense detergent at low pressure. Use the adjustable spray nozzle to rinse clean.**

The built-in detergent dispenser will allow you to apply many forms of liquid detergent onto the work surface. Detergent application happens at low-pressure only. Insert the adjustable nozzle onto the gun, and turn it to end of "☼" , so that the pressure washer is in low-pressure mode (Fig. 10). Remove the cap on the detergent reservoir and fill with liquid detergent only (Fig. 11). Do not put any water into the reservoir. The pressure washer will mix water and detergent automatically. When finished applying the detergent to the work surface, turn it to end of "☼" of the adjustable nozzle and spray off the detergent by using the high-pressure spray (Fig. 10). In high-pressure mode, the pressure washer will not dispense detergent.

**9 TEHNISKIE DATI**

	<b>POWXG90500</b>
Motora VEIDS	Suku motors
Spiediens (Mpa)	12
Maks. spiediens (Mpa)	17
Spriegums	220-240 V / 50 Hz
Jauda	2200 W
Plūsma	7,5 l/min.
Ūdens temperatūra	Max 50 °C
Svars	9,0 kg

**10 TROKSNIS**

Trošņa emisijas vērtības, kas izmēritas saskaņā ar attiecīgajiem standartiem. (K=3)

Akustiskā spiediena līmenis LpA	75 dB(A)
Akustiskās jaudas līmenis LwA	89 dB(A)



**UZMANĪBU!** Kad skaņas spiediens pārsniedz 85 dB(A), lietojiet dzirdes aizsarglīdzekļus.

aw (Vibrācija):

2,1 m/s<sup>2</sup>

K = 1,5 m/s<sup>2</sup>

**11 TĪRĪŠANA UN KOPŠANA**

**BRĪDINĀJUMS!** Pirms apkopes vai tīrīšanas vienmēr atvienojiet kontaktdakšu no kontaktlīdzas.

Lai nodrošinātu ilgu un netraucētu darbību, lūdzu, ņemiet vērā turpmākos padomus.

- Pirms montāžas nomazgājiet ūdens šļūteni, augstspiediena šļūteni, smidzināšanas dīzi un piederumus.
- Noīriet netīrumus un smiltis no savienotājiem.
- Iztīriet sprauslas.

Visi remontu vienmēr jāveic pilnvarotā darbnīcā, izmantojot oriģinālās rezerves daļas

**11.1 Ieejas filtra tīrīšana**

▪ Clean the water inlet filter regularly Flush with water to remove dirt and debris.



**UZMANĪBU!** Filtra neuzstādīšanas gadījumā tiek anulēta garantija

**11.2 Gaisa ventilācijas atveru tīrīšana**

Iekārta jāuztur tīra, ļaujot dzesēšanas gaisam brīvi pārvietoties caur tās ventilācijas atverēm.

**11.3 Savienojumu eļļošana**

Lai savienošana būtu vienkārša un blīvgredzeni neizžūtu, savienojumi regulāri jāieeļļo.

**12 UZGLABĀŠANA**

Iekārta jāglabā telpā, kur tā nevar sasalt!

Pirms sūkņa, šļūtenes un piederumu uzglabāšanas no tiem vienmēr jāizlaiž ūdens, kā norādīts tālāk.

1. Apturiet iekārtu (Pagrieziet ieslēgšanas/izslēgšanas slēdzi "O") un atvienojiet ūdens šļūteni un sprauslu.
2. Restartējiet iekārtu un aktivizējiet sprūda pistoles sprūdu. Ļaujiet iekārtai darboties, līdz caur sprūda pistoli vairs netek ūdens
3. Apturiet iekārtu, atvienojiet un satiniet šļūteni un kabeli.
4. Sprūda pistoli, dīzi, sprauslas un citus piederumus novietojiet iekārtas turētājos. Āķi var izmantot šļūtenes un vada glabāšanai

Ja iekārta nejauši sasalusi, jāpārbauda, vai tai nav bojājumu.



**BRĪDINĀJUMS!** Nekad nedarbiniet sasalušu iekārtu. Garantija neattiecas uz sala izraisītiem bojājumiem!

**13 PROBLĒMU NOVĒRŠANA**

PAZĪME	IEMESLS	IETEICAMĀ DARBĪBA
Iekārta atsakās darboties	Iekārta nav pievienota elektroīklam	Pieslēdziet iekārta.
	Bojāta kontaktligzda	Izmēģiniet citu kontaktligzdu.
	Bojāts pagarinātājkabelis	Izmēģiniet bez pagarinātājkabeļa.
Svārstīgs spiediens	Sūkņis iesūc gaisu	Pārbaudiet, vai visas šļūtenes un savienojumi ir hermētiski.
	Vārsti netīri, nodiluši vai iestrēguši	Sazinieties ar tuvāko apkopes centru.
	Nepietiekama ūdens padeve	Palieliniet ūdens spiedienu, pārbaudiet, vai dārza šļūtene nav nosprostota, un/vai nomainiet pret lielāku šļūteni.
	Nodilušas sūkņa blīves	Sazinieties ar tuvāko apkopes centru.
Iekārta apstājas	Nepareizs tīkla spriegums	Pārbaudiet, vai tīkla spriegums atbilst specifikācijai uz nosaukuma plāksnītes.
	Aktivizēts siltuma sensors	Ļaujiet iekārtai 5 minūtes atdzist.
	Sprausla daļēji bloķēta	Iztīriet sprauslu ar adatu un smidzinot ūdeni atpakaļ caur sprauslu.
	Ampēru pieaugums	Izmēģiniet bez pagarinātājkabeļa.
Iekārta pulsē	Gaiss ievades šļūtenē/sūkņī	Ļaujiet iekārtai darboties ar atvērtu sprūdu, līdz atgriežas parastais darba spiediens.
	Neatbilstoša maģistrāles ūdens padeve	Palieliniet ūdens spiedienu, pārbaudiet, vai dārza šļūtene nav nosprostota, un/vai nomainiet pret lielāku šļūteni.
	Sprausla daļēji bloķēta	Iztīriet sprauslu ar adatu un smidzinot ūdeni atpakaļ caur sprauslu.
	Ūdens filtrs bloķēts	Iztīriet filtru.
	Šļūtene savijusies	Iztaisnojiet šļūteni.
Iekārta bieži pati iedarbojas un apstājas	Sūkņim un/vai sprūda pistolei radusies noplūde	Sazinieties ar tuvāko apkopes centru.
	Nav ūdens padeves	Pievienojiet ieejas ūdeni.
Iekārta darbojas, bet ūdens neplūst	Bloķēts ūdens filtrs	Iztīriet filtru.
	Bloķēta sprausla	Iztīriet sprauslu ar adatu un smidzinot ūdeni atpakaļ caur sprauslu.

## 14 GARANTIJA

- Šim izstrādājumam saskaņā ar spēkā esošo likumdošanu ir nodrošināta 36 mēnešu garantija no datuma, kurā ierīci iegādājies tās pirmais īpašnieks.
- Garantija attiecas uz visiem ierīces materiālu bojājumiem vai ražošanas laikā pieļautajiem defektiem, izņemot: baterijas, lādētājus, detaļas, kas ierīces lietošanas laikā nodilst un nolietojas, piemēram, gultņus, suku, vadus, vadu spraudņus, un papildu piederumus, piemēram, urbjus, urbju uzgaļus, zāģu asmeņus utt.; bojājumus un defektus, kas radušies ierīces nolaidīgas lietošanas, nelaimes gadījumu vai ierīces pārveidošanas dēļ, kā arī transportēšanas izdevumus.
- Garantijas noteikumi neattiecas arī uz bojājumiem un/vai defektiem, kas radušies nepiemērotas lietošanas rezultātā.
- Mēs arī neuzņemamies nekādu atbildību par miesas bojājumiem, kas radušies instrumenta nepiemērotas lietošanas rezultātā.
- Remontdarbus drīkst veikt tikai Powerplus instrumentiem pilnvarots klientu apkalpošanas centrs.
- Plašāku informāciju jūs varat iegūt, zvanot pa tālruni numuru 00 32 3 292 92 90.
- Visi transportēšanas izdevumi vienmēr jāsedz klientam, ja vien nepastāv cita rakstiska vienošanās.
- Turklāt nevar tikt izvirzīta garantijas prasība, ja ierīces bojājums radies neuzmanīgas kopšanas vai pārslodzes rezultātā.
- Garantijā nekādā gadījumā neietilpst bojājumi, kas radušies no šķidruma iesūkšanās, pārmērīgas putekļu iekļūšanas, tīšas bojāšanas (ar nolūku vai rupjas neuzmanības dēļ), nepiemērotas lietošanas (lietošanas mērķim, kas nav paredzēts ierīcei), nekompetentas lietošanas (piem., neņemot vērā rokasgrāmatā esošās instrukcijas), neprasmīgas montāžas, zibens spēriena, nepareiza tīkla sprieguma. Šis saraksts nav ierobežojošs.
- Garantijas prasības pieņemšana nekad nepagarina garantijas periodu un arī neuzsāk jaunu garantijas periodu ierīces apmaiņas gadījumā.
- Garantijas ietvaros nomainītās ierīces vai detaļas paliek Varo NV īpašumā.
- Mēs paturam tiesības noraidīt jebkuru prasību, kurai nav iespējams pārbaudīt ierīces pirkuma faktu vai kad ir skaidri zināms, ka bojājumu cēlonis ir nepareiza ierīces kopšana. (Ierīces ventilācijas atveres ir regulāri jātīra, jāveic regulāra apkope ogles sukām utt.).
- Pirkuma čeks jāuzglabā kā pierādījums par pirkuma datumu.
- Ierīce izplatītajam jāatdod neizjauktā veidā, pieņemami tīrā stāvoklī (ievietota oriģinālajā instrumentu kastē, ja ierīcei tāda bija) un kopā ar pirkuma pierādījumu.

## 15 VIDES AIZSARDŽĪBA



Ja pēc ilgstošas lietošanas ierīce ir jānomaina, neizmetiet to kopā ar sadzīves atkritumiem, bet likvidējiet to videi draudzīgā veidā.

Ar elektrisko ierīču radītajiem atkritumiem nedrīkst apieties kā ar parastiem sadzīves atkritumiem. Lūdzu, nododiet tos atkritumu atsevišķās pārstrādes uzņēmumos. Informāciju par atsevišķo pārstrādi meklējiet vietējā pašvaldībā vai pie tirgotāja.

**16 ATBILSTĪBAS DEKLARĀCIJA**

**VARO N.V.** - **Vic. Van Rompuy N.V.** Joseph Van Instraat 9 - BE2500 Lier - BELGIUM,  
deklarē, ka

izstrādājums: Augstspiediena Mazgātājs  
preču zīme: POWERplus  
modelis: POWXG90500

atbilst piemērojamo Eiropas direktīvu pamatprastībām un pārējiem noteikumiem, balstoties uz piemērotajiem Eiropas saskaņotajiem standartiem. Jebkādu aparāta modifikāciju veikšana padara šo deklarāciju par spēkā neesošu.

Eiropas direktīvas (ieskaitot grozījumus, ja tādi ir veikti līdz parakstīšanas brīdim):

2011/65/EU

2006/42/EC

2014/30/EU

2000/14/EC

V pielikums

LwA

Measured

88dB(A)

Guaranteed

89dB(A)

Eiropas saskaņotie standarti (ieskaitot grozījumus, ja tādi ir veikti līdz parakstīšanas brīdim):

EN60335-1 : 2012

EN60335-2-79 : 2012

EN55014-1 : 2017

EN55014-2 : 2015

EN61000-3-2 : 2014

EN61000-3-3 : 2013

Tehniskās dokumentācijas glabātājs: Philippe Vankerkhove, VARO – Vic. Van Rompuy N.V.

Apakšā parakstījusies persona rīkojas uzņēmuma izpilddirektora vārdā,

Ludo Mertens

Regulējošo jautājumu birojs — atbilstības nodaļas vadītājs

10/09/2021, Lier - Belgium

<b>1</b>	<b>ЗАСТОСУВАННЯ</b> .....	<b>3</b>
<b>2</b>	<b>ОПИС (РИС. А-В)</b> .....	<b>3</b>
<b>3</b>	<b>ПАКУВАЛЬНИЙ ЛИСТ</b> .....	<b>3</b>
<b>4</b>	<b>ПОЗНАЧЕННЯ</b> .....	<b>4</b>
<b>5</b>	<b>ЗАГАЛЬНЕ ПОПЕРЕДЖЕННЯ ПРО ДОТРИМАННЯ ТЕХНІКИ БЕЗПЕКИ ЩОДО ЕЛЕКТРОІНСТРУМЕНТА</b> .....	<b>4</b>
5.1	<i>Робоча область</i> .....	4
5.2	<i>Електробезпека</i> .....	4
5.3	<i>Особиста безпека</i> .....	5
5.4	<i>Використання електроінструменту та догляд за ним</i> .....	5
5.5	<i>Обслуговування</i> .....	6
<b>6</b>	<b>ДОДАТКОВІ ІНСТРУКЦІЇ З ТЕХНІКИ БЕЗПЕКИ ДЛЯ МІЮЧИХ АПАРАТІВ ВИСОКОГО ТИСКУ</b> .....	<b>6</b>
6.1	<i>Під'єднання до мережі живлення</i> .....	7
6.2	<i>Під'єднання води</i> .....	7
6.3	<i>Запобіжні пристрої</i> .....	8
<b>7</b>	<b>МОНТАЖ</b> .....	<b>8</b>
7.1	<i>Монтаж розпилювача (Рис. 1)</i> .....	8
7.2	<b>Assembly of the accessory holder (Fig. 2)</b> .....	8
7.3	<b>Assembly hose reel and hose support(Fig. 3)</b> .....	8
7.4	<i>Монтаж гаку для зберігання (Рис. 4)</i> .....	8
<b>8</b>	<b>ЕКСПЛУАТАЦІЯ</b> .....	<b>8</b>
8.1	<i>Під'єднання садового шлангу (Рис. 5)</i> .....	8
8.2	<i>Монтаж шлангу високого тиску (Рис. 6)</i> .....	8
8.3	<b>Mounting turbo nozzle</b> .....	9
8.4	<i>Під'єднання до водопроводу</i> .....	9
8.5	<i>Запуск/зупинка апарата</i> .....	9
8.6	<i>Регульована форсунка (Рис. 8)</i> .....	10
8.7	<i>Обертання розпилювача (Рис. 9)</i> .....	10
8.8	<i>Інструмент для прибирання внутрішніх двориків</i> .....	10
8.9	<i>Дозатор для миючого засобу</i> .....	10



<b>9</b>	<b>ТЕХНІЧНІ ДАНІ</b> .....	<b>10</b>
<b>10</b>	<b>ШУМ</b> .....	<b>11</b>
<b>11</b>	<b>ТЕХНІЧНЕ ОБСЛУГОВУВАННЯ ТА ОЧИЩЕННЯ</b> .....	<b>11</b>
11.1	<i>Очищення впускного фільтра</i> .....	11
11.2	<i>Очищення вентиляційних отворів</i> .....	11
11.3	<i>Змащення з'єднувачів</i> .....	11
<b>12</b>	<b>ЗБЕРІГАННЯ</b> .....	<b>11</b>
<b>13</b>	<b>ПОШУК ТА УСУНЕННЯ НЕСПРАВНОСТЕЙ</b> .....	<b>12</b>
<b>14</b>	<b>ГАРАНТІЯ</b> .....	<b>13</b>
<b>15</b>	<b>ЗАХИСТ ДОВКІЛЛЯ</b> .....	<b>14</b>
<b>16</b>	<b>ДЕКЛАРАЦІЯ ВІДПОВІДНОСТІ</b> .....	<b>14</b>

# МИЮЧИЙ АПАРАТ ВИСОКОГО ТИСКУ 2200 ВТ POWXG90500

## 1 ЗАСТОСУВАННЯ

Цей миючий апарат високого тиску призначений для очищення поза межами приміщення машин, транспортних засобів, конструкцій, інструментів, фасадів, терас, садових інструменти інструментів тощо.



**УВАГА!** Для забезпечення власної безпеки слід уважно прочитати цей посібник та загальні інструкції з техніки безпеки перед використанням інструменту. Цей електроінструмент можна передавати іншим користувачам виключно разом із цими інструкціями.

## 2 ОПИС (РИС. А-В)

1. Впускний трубопровід для води
2. Гак для зберігання
3. Випускний отвір для води
4. Перемикач
5. Ручка каретки
6. Тримач розпилювача
7. Шланг високого тиску
8. Пусковий пристрій розпилювача
9. Пусковий пристрій блокування
10. Трубка
11. Регульована форсунка
12. Кнопка блокування шлангу на розпилювачі
13. Інструмент для прибирання внутрішніх двориків
14. Форсунка з турбонаддувом
15. Дозатор для миючого засобу
16. Котушка шлангу
17. **Brush**
18. Подовжувальна трубка для розпилювача

## 3 ПАКУВАЛЬНИЙ ЛИСТ

- Зніміть усі пакувальні матеріали.
- Дістаньте решту пакувального матеріалу та матеріал для транспортування (якщо є).
- Перевірте вміст на предмет комплектності упаковки.
- Перевірте пристрій, шнур живлення, штепсель та всі аксесуари на предмет пошкодження під час транспортування.
- Зберігайте упаковку, якщо можливо, до завершення гарантійного періоду. Згодом утилізуйте через місцеву систему утилізації відходів.



**УВАГА!** Пакувальні матеріали – це не іграшки! Діти не повинні бавитися з пластиковими пакетами! **Небезпека задусання!**

- |   |  |
|---|--|
| 1x миючий апарат високого тиску         | 1x посібник користувача                          |
| 1x <b>spray gun</b>                     | 1x інструмент для прибирання внутрішніх двориків |
| 1x подовжувальна трубка для розпилювача | 1x форсунка з турбонаддувом                      |
| 1x регульована форсунка                 | 1x голка для очищення                            |
| 1x впускний трубопровід для води        | 1x <b>Brush</b>                                  |
| 1x шланг тиску 8 м                      |  |



Якщо деталі відсутні або пошкоджені, зверніться до торгового представника.

#### 4 ПОЗНАЧЕННЯ

У цьому посібнику та (або) на приладі використовуються наведені нижче позначення:

	<p>Не слід спрямовувати струмись на людей, домашніх тварин, струмопровідне обладнання чи сам апарат.</p>		<p>Відповідно до основних вимог Європейської директив(-и).</p>
	<p>Клас II — машина з подвійною ізоляцією; заземлення не потрібне.</p>		<p>Прочитайте посібник перед використанням.</p>
	<p>Позначає ризик травмування особи або пошкодження інструменту.</p>		

#### 5 ЗАГАЛЬНЕ ПОПЕРЕДЖЕННЯ ПРО ДОТРИМАННЯ ТЕХНІКИ БЕЗПЕКИ ЩОДО ЕЛЕКТРОІНСТРУМЕНТА

Прочитайте всі попередження та інструкції з техніки безпеки. Недотримання попереджень та подальших інструкцій може призвести до ураження електричним струмом, пожежі та (або) серйозних травм. Зберігайте вказівки з техніки безпеки та інструкції для подальшого використання. Термін «електроінструмент» у попередженні про дотримання техніки безпеки означає, що електроінструмент працює від мережі (від кабелю) або від акумулятора (без кабелю).

##### 5.1 Робоча область

- Забезпечте чистоту та належне освітлення робочої області. Забруднені та погано освітлені місця можуть призвести до нещасних випадків.
- Не використовуйте електроінструменти в потенційно вибухонебезпечному середовищі, наприклад, біля легкозаймистих рідин, газів або пилу. Електроінструменти створюють іскри, що можуть призвести до займання пилу або випарів.
- Тримайте дітей та сторонніх осіб якомога далі під час роботи з електроінструментом. Відволікання уваги може призвести до втрати контролю над електроінструментом.

##### 5.2 Електробезпека



**Завжди перевіряйте, чи відповідає напруга в мережі показникам, які вказані в заводській таблиці.**

- Вилки електроінструменту повинні відповідати розетці. У жодному разі не змінюйте вилку. Не використовуйте перехідні роз'єми з заземленими електроінструментами. Немодифіковані вилки та сумісні розетки знижують ризик смертельного ураження електричним струмом.
- Уникайте контакту тіла з заземленими поверхнями, такими як труби, радіатори, кухонні плити й холодильники. Існує підвищений ризик смертельного ураження електричним струмом, якщо ваше тіло заземлене.
- Не наражайте електроінструменти на дію дощу та вологості. Якщо вода потрапляє всередину електроінструменту, це збільшує ризик смертельного ураження електричним струмом.
- Стежте за тим, щоб не пошкодити кабель. У жодному разі не використовуйте кабель для транспортування, переміщення та вимкнення електроінструменту від розетки.

Тримайте кабель якомога далі від тепла, масла, гострих країв або рухомих частин. Пошкоджені або заплутані кабелі збільшують ризик смертельного ураження електричним струмом.

- Під час експлуатації електроінструменту на відкритому повітрі використовуйте подовжувальний кабель, придатний для експлуатації на відкритому повітрі. Застосування кабелю, придатного для використання на відкритому повітрі, знижує безпеку смертельного ураження електричним струмом.
- Якщо експлуатація електроінструменту у вологих умовах немінуча, використовуйте пристрій захисного вимкнення (ПЗВ) в якості джерела живлення. Використання ПЗВ знижує ризик смертельного ураження електричним струмом.

### **5.3 Особиста безпека**

- Будьте пильними, стежте за тим, що ви робите, і керуйтеся здоровим глуздом під час експлуатації електроінструмента. Не використовуйте електроінструмент, якщо ви втомилися або знаходитесь під впливом наркотиків, алкоголю або лікарських препаратів. Момент неухважності під час експлуатації електроінструменту може призвести до серйозних травм.
- Використовуйте засоби індивідуального захисту. Завжди носіть захисні окуляри. Використовуйте засоби індивідуального захисту, наприклад, респіратори, нековзке захисне взуття, захисну каску або навушники, коли це необхідно, щоб знизити ризик отримання травми.
- Уникайте випадкових запусків. Перш ніж вставляти вилку, переконайтеся, що вимикач знаходиться в вимкненому положенні. Якщо ви тримаєте палець на перемикачі електроінструменту або підключення електроінструменту до мережі, коли перемикач знаходиться у ввімкнутому положенні, підвищує ймовірність виникнення нещасних випадків.
- Перш ніж вмикати живлення електроінструменту, зніміть усі регульовальні або гайкові ключі. Прикріплення гайкового або лівостороннього ключа до частини електроінструменту, що обертається, може призвести до травми.
- Не відходьте дуже далеко. Завжди міцно стійте на ногах. Це дозволить вам зберегти контроль над електроінструментом у непередбачених ситуаціях.
- Одягайтесь належним чином. Не носіть вільний одяг або прикраси. Тримайте ваші волосся, одяг і рукавиці якомога далі від електроінструменту. Вільний одяг, прикраси або довге волосся можуть заплутатися в рухомих частинах.
- Якщо є пристрій для підключення витяжки та збору пилу, переконайтеся в тому, що вони приєднані та використовуються правильно. Використання цих пристроїв може зменшити безпеку, пов'язану з утворенням пилу.

### **5.4 Використання електроінструменту та догляд за ним**

- Не використовуйте електроінструмент надміру. Використовуйте електроінструмент відповідно до цільового призначення. Продуктивність та безпека електроінструменту збільшаться, якщо ви будете використовувати його за призначенням.
- Не використовуйте електроінструмент, якщо перемикач не працює. Електроінструмент зі зламаним перемикачем небезпечний і повинен бути відремонтований.
- Від'єднайте вилку від джерела живлення, перш ніж виконувати налаштування, замінювати аксесуари або зберігати електроінструмент. Такі профілактичні заходи з техніки безпеки зменшують ризик випадкового запуску електроінструменту.

- Зберігайте електроінструменти, якщо вони не використовуються, в місцях, недоступних для дітей, і не дозволяйте експлуатувати електроінструменти користувачам, які не знайомі з електроінструментом чи цією інструкцією. У руках ненавчених користувачів електроінструменти становлять потенційну небезпеку.
- Технічне обслуговування. Перевіряйте електроінструмент на предмет децентрації або заклинювання рухомих частин, пошкоджень або будь-яких інших особливостей, що можуть вплинути на експлуатацію електроінструменту. Якщо електроінструмент пошкоджений, то його слід відремонтувати. Багато нещасних випадків спричинено використанням електроінструментів, що не пройшли належне технічне обслуговування.
- Різальні інструменти повинні бути гострими та чистими. Різучі інструменти з гострими різальними краями, що проходять належне технічне обслуговування, рідше заклинюють і їх легше контролювати.
- Використовуйте електроінструмент, аксесуари та різальні інструменти тощо, відповідно до цих інструкцій та в порядку, визначеному для певного типу електроінструменту, з урахуванням умов експлуатації та робіт, які потрібно виконати. Нецільове використання електроінструменту може призвести до потенційно небезпечних ситуацій.

### 5.5 Обслуговування

- Доручіть обслуговування електроінструменту кваліфікованому фахівцю з використанням тільки стандартних запчастин. Це гарантує відповідність обов'язковим стандартам безпеки.

## 6 ДОДАТКОВІ ІНСТРУКЦІЇ З ТЕХНІКИ БЕЗПЕКИ ДЛЯ МІЮЧИХ АПАРАТІВ ВИСОКОГО ТИСКУ

- Апарат призначений виключно для приватного використання поза приміщенням, а НЕ для комерційного використання. Тримайте апарат якомога далі від джерела тепла, прямих сонячних променів, вологи та дощу, морозу та гострих країв.
- Не дозволяйте використовувати апарат особам, які не були навчені використанню миючого апарата високого тиску чи не ознайомилися з інструкцією з експлуатації!
- Миючі апарати високого тиску заборонено використовувати дітям чи персоналу, який не пройшов інструктаж.
- Необхідно стежити за тим, щоб діти не бавилися з апаратом.
- Перш ніж почати роботу з апаратом, уважно перевірте його на предмет дефектів. Якщо ви знайдете будь-який дефект, не використовуйте апарат та зверніться до місцевого торговельного представника.
- Слід звертати особливу увагу, щоб ізоляція електричного кабелю була в належному стані і не мала тріщин. Якщо електричний кабель пошкоджений, його слід замінити в авторизованому місцевому сервісному центрі.



**УВАГА! У разі неправильного використання струмінь високого тиску може бути небезпечним. Не слід спрямовувати струмінь на людей, електричне обладнання під напругою чи сам апарат.**



**УВАГА! Не використовуйте апарат поблизу людей, якщо вони не мають захисного одягу.**

- Не спрямовуйте струмінь на себе чи інших людей, щоб очистити одяг або взуття.
- Міцно тримайте розпилювач обома руками.
- Оператор та кожен, хто знаходиться в безпосередній близькості від місця очищення, повинен вживати заходів, щоб уникнути потрапляння сміття, що викидається під час експлуатації.

- Слід носити захисні окуляри та захисний одяг під час експлуатації.
- Слід вимикати електроживлення перед проведенням технічного обслуговування користувачем.
- Для підтримання безпеки апарату використовуйте оригінальні запасні частини від виробника або затверджені виробником запасні частини.
- Не використовуйте апарат, якщо шнур живлення або важливі деталі апарату пошкоджені, наприклад, запобіжний пристрій, шланг високого тиску та пусковий пристрій розпилювача.
- Не тримайтеся за апарат мокрими руками. Якщо апарат мокрий або вологий, негайно вимкніть його. Не кладіть його у воду.
- Шини та клапани шини можуть бути пошкоджені струменем високого тиску та лопнути.
- У жодному разі не використовуйте апарат у вибухонебезпечному середовищі.
- Заборонено очищати азбестові поверхні під високим тиском.
- Цей миючий апарат високого тиску не слід використовувати за температури нижче 0 °С.



**УВАГА! Шланги високого тиску, кріплення та з'єднувачі важливі для безпеки приладу. Використовуйте лише шланги, кріплення та з'єднувачі, рекомендовані виробником.**

**УВАГА! Невідповідні подовжувачі можуть бути небезпечними. Кабелі на барабанах завжди повинні бути повністю розкручені, щоб запобігти перегріванню кабелю.**

- Якщо використовується подовжувач, штепсель та розетка повинні бути водонепроникними та повинні відповідати наведеним нижче вимогам щодо довжини та розмірів кабелю.
  - 1,0 мм<sup>2</sup> макс. 12,5 м
  - 1,5 мм<sup>2</sup> макс 20 м
- Якщо електричний кабель пошкоджений, замінений забезпечте його заміну виробником, його сервісним представником або аналогічним кваліфікованим персоналом, щоб уникнути небезпеки.

### **6.1 Під'єднання до мережі живлення**

Під час під'єднання миючого апарата високого тиску до електричної установки слід дотримуватися наведених нижче правил:

- З'єднання електроживлення повинен здійснювати кваліфікований електрик і воно повинне відповідати вимогам стандарту МЕК 60364-1.
- Рекомендовано, щоб електричне живлення цього апарата було оснащено пристроєм залишкового струму, який перериває подачу, якщо струм витoku на землю перевищить 30 мА протягом 30 мс.

### **6.2 Під'єднання води**

- Під'єднання до загальної водопровідної мережі відповідно до нормативних правил.
- Впускний шланг можна під'єднати до водопровідної мережі з максимальним вхідним тиском 12 бар.



В Європі цей миючий апарат високого тиску дозволено під'єднувати до мережі питної води, лише якщо встановлено відповідний запобіжник зворотного потоку типу ВА відповідно до стандарту EN 1717. Довжина шлангу між запобіжником зворотного потоку та миючим апаратом високого тиску повинна становити щонайменше 10 метрів для поглинання можливого пікового тиску (мінімальний діаметр ½ дюйма).

- Щойно вода пройде через клапан ВА, вона більше не вважатиметься питною.



**ВАЖЛИВО!** Використовуйте лише воду без будь-яких домішок. Якщо у впускній воді (тобто з власної свердловини) виникає небезпека утворення частинок піску, слід встановити додатковий фільтр.

### 6.3 Запобіжні пристрої

- Клапан розвантажувача може зменшити тиск, якщо він перевищує попередньо встановлені значення.
- Блокуючий пристрій на пусковому пристрої розпилювача (9): пусковий пристрій розпилювача (8) оснащено пристроєм блокування (9). Під час натискання кнопки пусковий пристрій розпилювача (8) не працює.
- Температурний датчик захищає двигун від перевантаження. Після декількох хвилин охолодження температурного датчика апарат перезапуститься.

## 7 МОНТАЖ

У цьому розділі детально описано, як підготувати миючий апарат високого тиску до експлуатації.

### 7.1 Монтаж розпилювача (Рис. 1)

- Вставте регульовану розпилювальну форсунку (К) в розпилювач. Натисніть і поверніть регульовану форсунку за годинниковою стрілкою в напрямку розпилювача (J) до клацання. Якщо деталі з'єднані правильно, ви не зможете розділити ці два компоненти, витягаючи їх прямо з регульованої форсунки. Для правильного використання всі форсунки повинні бути вставлені в розпилювач.

### 7.2 Assembly of the accessory holder (Fig. 2)

- Screw the accessory holder tight to the main body.

### 7.3 Assembly hose reel and hose support(Fig. 3)

- Screw the hose reel to the hose reel support
- Then install the hose reel handle to the hose reel with a 'click'
- And screw the hose reel support to the main body.

### 7.4 Монтаж гаку для зберігання (Рис. 4)

- Slide the power cord hook and gun holder tight to the main body.

## 8 ЕКСПЛУАТАЦІЯ

### 8.1 Під'єднання садового шлангу (Рис. 5)

- Перш ніж під'єднати вхідний роз'єм для води до миючого апарата, зніміть пластикову кришку.
- Під'єднайте шланговий роз'єм (із вбудованим фільтром) до миючого апарата.
- Під'єднайте садовий шланг до стандартного роз'єму.

### 8.2 Монтаж шлангу високого тиску (Рис. 6)

1. Під'єднайте шланг високого тиску до розпилювача.
2. Від'єднайте шланг високого тиску, натиснувши кнопку (В).

**8.3 Mounting turbo nozzle****Place the turbo nozzle/patio cleaner into the trigger gun**

- Потім поверніть її. Застереження: переконайтеся, що трубка правильно прикріплена до розпилювача.

**8.4 Під'єднання до водопроводу**

Підходить звичайний садовий шланг 1/2" довжиною від 10 до 25 м.



**ВАЖЛИВО!** Використовуйте лише воду без будь-яких домішок. Якщо у впускній воді (тобто з власної свердловини) виникає небезпека утворення частинок піску, слід встановити додатковий фільтр.

- Пустіть воду через водяний шланг, перш ніж під'єднати його до мийки миючого апарату, щоб уникнути потрапляння піску та бруду в апарат. Примітка: переконайтеся в тому, що у водопроводі встановлено фільтр встановлено, і що водопровід не забитий.
- Під'єднайте водяний шланг до водопроводу за допомогою швидкознімного з'єднувача (впускна вода, максимальний тиск: 12 бар, макс. температура: 50 °C).
- Відкрийте воду.

**8.5 Запуск/зупинка апарата**

Розпилювач і трубка наражаються на аксіальний тиск під час експлуатації, тому завжди міцно тримайте їх обома руками.



**ВАЖЛИВО:** направте форсунку на землю.



**Цей апарат високого тиску оснащений системою автоматичного запуску/зупинки залежно від тиску води.**

- Переконайтеся в тому, що апарат знаходиться у вертикальному положенні.  
ПРИМІТКА: не кладіть апарат у високу траву!
- Відпустіть пусковий пристрій блокування
- Увімкніть пусковий пристрій розпилювача і відкрийте воду, доки все повітря не вийде з водяного шлангу.
- Поверніть перемикач вимкнення запуску/зупинки праворуч.
- Увімкніть пусковий пристрій розпилювача.
- Завжди регулюйте відстань і тиск форсунки на поверхню, яку плануєте очистити.

Не накривайте апарат під час експлуатації та не використовуйте його в погано вентильованому приміщенні!

ПРИМІТКА: якщо апарат не використовується протягом 5 хвилин, його слід вимкнути за допомогою перемикача вимкнення запуску/зупинки (4) «O»:

- Поверніть перемикач запуску/зупинки «O» ліворуч.
- Від'єднайте електричний штекер від розетки.
- Вимкніть подачу води та увімкніть пусковий пристрій розпилювача, щоб зняти тиск з апарату.
- Зabloкуйте пусковий пристрій розпилювача. (Рис. 7)

У разі розблокування пускового пристрою розпилювача апарат автоматично зупиняється. Апарат знову запуститься після повторного натискання пускового пристрою.



### 8.6 Регульована форсунка (Рис. 8)

Тиск регульованої форсунки можна регулювати, повертаючи її.



**УВАГА! Не робіть цього під час експлуатації, щоб уникнути ударів струменю по рукам.**

### 8.7 Обертання розпилювача (Рис. 9)

Обертаючи розпилювач, ви регулюєте кут очищення в межах повного діапазону розпилення, щоб кожен користувач міг визначити найбільш комфортне та ефективне положення для очищення. Перемістіть кнопку в положення розблокування, щоб активувати функцію обертання. Перемістіть кнопку в положення блокування, якщо ця функція не потрібна.

### 8.8 Інструмент для прибирання внутрішніх двориків

Інструмент для прибирання внутрішніх двориків — це потужне допоміжне приладдя для прибирання внутрішніх двориків, під'їзних шляхів тощо.

Прикріпіть інструмент для прибирання внутрішніх двориків до трубки.


ПРИМІТКА. Не використовуйте інструмент для прибирання внутрішніх двориків як віник, плавно переміщайте його по поверхні.

### 8.9 Дозатор для миючого засобу




**Миючий апарат розподіляє миючий засіб при низькому тиску. Використовуйте регульовану форсунку для очищення.**

Вбудований дозатор для миючого засобу дозволяє наносити на робочу поверхню різні типи рідких миючих засобів. Застосування миючого засобу відбувається лише при низькому тиску. Вставте регульовану форсунку в розпилювач і поверніть його до кінця

позначки «», щоб перемкнути миючий апарат в режим низького тиску (Рис. 10).

Зніміть кришку з резервуару для миючого засобу та наповніть його рідким миючим засобом (Рис. 11). Не заливайте воду в резервуар. Миючий апарат автоматично змішує воду та миючий засіб. Після нанесення миючого засобу на робочу поверхню поверніть

регулятор форсунки до кінця позначки «» та розпиліть миючий засіб, використовуючи струмінь високого тиску (Рис. 10). Миючий апарат не дозує миючий засіб у режимі високого тиску.

## 9 ТЕХНІЧНІ ДАНІ

	POWXG90500
ТИП двигуна	Щітковий двигун
Тиск (МПа)	12
Максимальний тиск (МПа)	17
Напруга	220-240 В / 50 Гц
Потужність	2200 Вт
Потік	7,5 л/хв
Температура води	Макс. 50 °С
Вага	9,0 кг

**10 ШУМ**

Значення рівнів шуму, виміряні згідно з відповідним стандартом. ( $K = 1,5 \text{ м/с}^2$ )

Рівень акустичного тиску $L_{pA}$	75 дБ(A)
-----------------------------------	----------

Акустичний рівень потужності $L_{WA}$	89 дБ(A)
---------------------------------------	----------



**УВАГА! Одягайте захисні навушники, коли звуковий тиск перевищує 85 дБ(A).**

$a_w$ (вібрація)	$2,1 \text{ м/с}^2$	$K = 1,5 \text{ м/с}^2$
------------------	---------------------	-------------------------

**11 ТЕХНІЧНЕ ОБСЛУГОВУВАННЯ ТА ОЧИЩЕННЯ**

**УВАГА! Завжди від'єднуйте електричний штекер від розетки перед технічним обслуговуванням чи очищенням.**

Щоб забезпечити тривалий та безперебійний термін експлуатації апарата, дотримуйтеся наведених нижче порад.

- Перед монтажем промийте водяний шланг, шланг високого тиску, розпилювач і додаткове приладдя.
- Очистіть з'єднувачі від пилу та піску.
- Після використання промийте насадку для розпилення миючого засобу.
- Очистіть форсунки.

Ремонт здійснюватися слід доручати авторизованій майстерні та виконувати його з використанням оригінальних запасних частин.

**11.1 Очищення впускного фільтра**

- Регулярно очищуйте фільтр подачі води. Промийте водою, щоб видалити бруд та сміття.



**ОБЕРЕЖНО! Відсутність догляду за фільтром призведе до анулювання гарантії.**

**11.2 Очищення вентиляційних отворів**

Апарат повинен бути чистим, щоб охолоджувальне повітря вільно проходило через вентиляційні отвори.

**11.3 Змащення з'єднувачів**

Щоб забезпечити легке з'єднання, а також уникнути висихання ущільнювального кільця, з'єднувачі слід регулярно змащувати.

**12 ЗБЕРІГАННЯ**

Апарат слід зберігати в приміщенні, в якому немає мінусових температур!

Перед зберіганням слід випустити всю воду з насоса, шлангу та додаткового приладдя таким чином:

1. Зупиніть апарат (поверніть перемикач запуску/зупинки «O» та від'єднайте водяний шланг та форсунку).
2. Перезапустіть апарат та увімкніть пусковий пристрій розпилювача. Дайте апарату попрацювати, доки вода перестане проходити через пусковий пристрій розпилювача.
3. Зупиніть апарат, від'єднайте від розетки, скрутіть шланг і кабель.

4. Розмістіть пусковий пристрій розпилювача, розпилювач, форсунки та інше додаткове приладдя у тримачі апарата. Гак можна використовувати для зберігання шлангу та шнура.

Якщо апарат помилково потрапить під дію низьких температур, слід перевірити його на предмет пошкодження.



**УВАГА! У жодному разі не запускайте апарат, якщо він був під дією низьких температур. Гарантія не поширюється на пошкодження внаслідок дії низьких температур!**

### 13 ПОШУК ТА УСУНЕННЯ НЕСПРАВНОСТЕЙ

ОЗНАКА	ПРИЧИНА	РЕКОМЕНДОВАНІ ДІЇ
Апарат не запускається	Апарат не під'єднано до джерела живлення	Під'єднайте апарат до джерела живлення.
	Пошкоджене гніздо	Спробуйте інше гніздо.
	Пошкоджений подовжувальний кабель	Спробуйте без подовжувача.
Перепади тиску	Насос всмоктує повітря	Перевірте шланги та з'єднання на герметичність.
	Клапани забруднені, зношені або забиті	Зверніться до найближчого сервісного центру.
	Недостатня подача води	Збільшіть тиск води, перевірте садовий шланг на предмет блокування та (або) замініть його на шланг більшого розміру.
	Прокладки насоса зношені	Зверніться до найближчого сервісного центру.
Апарат зупинився	Невідповідна напруга мережі	Перевірте, чи відповідає напруга живлення технічним характеристикам на заводській таблиці.
	Температурний датчик активований	Дайте апарату охолонути протягом 5 хвилин.
	Форсунки частково заблоковано	Очистіть насадку голкою та розпиліть воду через форсунку в зворотному напрямку.
	Збільшення струму	Спробуйте без подовжувача.
Апарат пульсує	Повітря у впускному шлангу/наосі	Дайте апарату попрацювати з відкритим пусковим пристроєм, доки не повернеться робочий тиск.
	Недостатня подача води з водопроводу	Збільшіть тиск води, перевірте садовий шланг на предмет блокування та (або) замініть його на шланг більшого розміру.
	Форсунки частково забиті	Очистіть насадку голкою та розпиліть воду через форсунку в зворотному напрямку.
	Фільтр води засмічено	Очистіть фільтр.
	Шланг перекутився	Випряміть шланг.
Апарат часто запускається і зупиняється сам	Витік з насоса і (або) пускового пристрою розпилювача	Зверніться до найближчого сервісного центру.

по собі	Немає подачі води	Під'єднайте воду до водопроводу.
Апарат запускається, але вода не випускається	Фільтр води засмічений	Очистіть фільтр.
	Форсунка засмічена	Очистіть форсунку голкою та розпиліть воду через форсунку в зворотному напрямку

## 14 ГАРАНТІЯ

- На цей продукт надається гарантія 36 місяців, яка набирає чинності з моменту придбання першим користувачем.
- Ця гарантія поширюється на всі матеріальні чи виробничі недоліки, за винятком: акумуляторів, зарядних пристроїв, пошкоджених деталей, що підлягають нормальному зносу, наприклад, підшипники, щітки, кабелі та штекери, або допоміжного обладнання, наприклад, свердла, насадки свердла, пилки тощо; пошкодження або дефекти, що виникають внаслідок неналежного поводження, аварій або змін; як і вартості транспортування.
- Гарантія також не поширюється на пошкодження та (або) дефекти, спричинені неналежним використанням.
- Ми також відмовляємося від будь-якої відповідальності за будь-які тілесні ушкодження, спричинені невідповідним використанням приладу.
- Ремонт може виконувати лише авторизований центр обслуговування клієнтів для інструментів Powerplus.
- Ви завжди можете отримати додаткову інформацію за номером 00 32 3 292 92 90.
- Будь-які транспортні витрати завжди несе замовник, якщо інше не буде погоджено письмово.
- У той же час не приймаються жодні претензії щодо гарантії, якщо пошкодження приладу є наслідком недбалого технічного обслуговування чи перевантаження.
- Безумовно виключено з гарантії: пошкодження, спричинені проникненням рідини, надмірним проникненням пилу, навмисним пошкодженням (навмисно або через грубу недбалість), неналежним використанням (використанням для цілей, не передбачених для цього приладу), некомпетентним використанням (наприклад, недотримання інструкцій, наведених у цьому посібнику), монтажем некомпетентними фахівцями, ударом блискавки, невідповідною напругою у мережі. Цей список не є вичерпним.
- Прийняття претензій за гарантією не призводить до продовження терміну гарантії або початку нового гарантійного терміну у разі заміни приладу.
- Тому пристрої або деталі, що замінюються відповідно до умов гарантії, залишаються власністю компанії Varo NV.
- Ми залишаємо за собою право відхилити претензію, якщо покупку неможливо перевірити, або якщо буде виявлено, що продукт неналежно обслуговувався. (Чисті вентиляційні щілини, вуглецеві щітки, що регулярно обслуговуються тощо).
- Квитанцію про покупку слід зберігати як підтвердження дати придбання.
- Прилад слід повертати торговому представнику нерозібраним, в прийнятному чистому стані (в оригінальному литому корпусі, якщо є), разом із підтвердженням покупки.

**15 ЗАХИСТ ДОВКІЛЛЯ**

Якщо прилад потребує заміни після тривалого використання, не слід утилізувати його з побутовим сміттям. Утилізацію слід виконати екологічно безпечним способом.

Відходи елементів електричних і електронних машин заборонено утилізувати як звичайні побутові відходи. Відправте на вторинну переробку в відповідні установи. Порадьтеся з місцевою владою чи продавцем для отримання консультації щодо повторної переробки.

**16 ДЕКЛАРАЦІЯ ВІДПОВІДНОСТІ**

**VARO N.V. - Vic. Van Rompuy N.V.** Joseph Van Instraat 9 - BE2500 Lier - BELGIUM (БЕЛЬГІЯ), цим заявляє, що

Продукт: Миючий апарат високого тиску  
Торгова марка: POWERplus  
Модель: POWXG90500

відповідає основним вимогам та іншим відповідним положенням застосованих європейських директив, що ґрунтуються на застосуванні європейських гармонізованих стандартів. Будь-яка непогоджена модифікація приладу призводить до анулювання цієї декларації.

Європейські директиви (включаючи за потреби поправки до них до дати підписання):

2011/65/EU  
2006/42/EC  
2014/30/EU  
2000/14/EC

Додаток V

LwA

Measured

88dB(A)

Guaranteed

89dB(A)

Європейські гармонізовані стандарти (включаючи за потреби поправки до них до дати підписання):

EN60335-1 : 2012  
EN60335-2-79 : 2012  
EN55014-1 : 2017  
EN55014-2 : 2015  
EN61000-3-2 : 2014  
EN61000-3-3 : 2013

Власник технічної документації: Особа, відповідальна за зберігання технічної документації, Филипп Ванкеркхове (Philippe Vankerkhove), VARO Vic. Van Rompuy N.V.

Особа, що підписалася нижче, діє від імені генерального директора компанії,

Ludo Mertens

Нормативно-правове регулювання — менеджер із забезпечення відповідності  
10/09/2021, Lier - Belgium



**varo**

WWW.VARO.COM  
DESIGNED AND MARKETED BY VARO  
©copyright by varo

**VARO - VIC. VAN ROMPUY nv**  
JOSEPH VAN INSTRAAAT 9 - 2500 LIER - BELGIUM

OFFICES:  
IBERICA BRICOLAGE S.L. - ESPAÑA  
ASIA PACIFIC HONG KONG Ltd / SHANGHAI PRC  
AUSTRALIA Pty Ltd