

CATALOG 2023/2024



PORTA HIDE

5
ANI
GARANȚIE

5 ANI*
GARANȚIE

36 LUNI
PENTRU UȘI ȘI TOCURI

+ 24 LUNI
ADIȚIONAL

PENTRU MONTAREA PRODUSELOR CU
ECHIPE AUTORIZATE DE MONTAJ



REGULAMENTUL PROMOȚIEI ESTE
DISPONIBIL PE:
WWW.PORTADOORS.RO

DORIȚI:

- PRODUSE LA ÎNALTE STANDARDE DE CALITATE
- DESIGN INOVATOR
- PRODUSE CERTIFICATE
- SOLUȚII TESTATE
- REȚEA DE DISTRIBUȚIE EXTINSĂ LA NIVEL EUROPEAN
- SERVICII POST-VÂNZARE PROFESIONISTE

TOATE ACESTE LE PUTEȚI REGĂSI
ÎN PORTOFOLIUL DE PRODUSE PORTA

* PENTRU UȘILE DE EXTERIOR DIN LEMN GARANȚIE DE 24 LUNI +12
(ÎN CAZUL ÎN CARE MONTAJULUI AUTORIZAT).

Cuprins

01 UȘI DE INTERIOR VOPSITE

PORTA VECTOR.....	12	COLECȚIA TOP
PORTA ART DECO – NOU	14	
PORTA OSLO – NOU	16	
PORTA FOCUS Premium, PORTA DUO.....	18	COLECȚIA TOP
PORTA DESIRE.....	20	
PORTA GRANDE.....	22	
PORTA ROYAL, LONDRA, VIENA.....	24	COLECȚIA TOP
MINIMAX.....	26	

02 UȘI ASCUNSE

PORTA HIDE.....	28	COLECȚIA TOP
-----------------	----	--------------

03 UȘI STIL LOFT

PORTA GLASS – NOU	30	
PORTA LUMIA, Natura LUMIA – NOU	32	
PORTA VERTE HOME NEGRU – NOU	34	
PORTA LOFT STEEL – NOU	36	

04 UȘI DE INTERIOR RAMĂ ȘI PANOU CU FINISAJ SINTETIC

PORTA CONCEPT, grupa A.....	38	
PORTA CONCEPT, grupa C.....	40	COLECȚIA TOP
PORTA CONCEPT, grupa H și K.....	42	
PORTA BALANCE, PORTA HARMONY.....	44	
PORTA INSPIRE.....	46	COLECȚIA TOP
PORTA VERTE PREMIUM, grupa A și D.....	48	
PORTA VERTE PREMIUM, grupa B și C.....	50	
PORTA VERTE PREMIUM, grupa E.....	52	
PORTA VERTE HOME, grupa B și D.....	54	COLECȚIA TOP
PORTA VERTE HOME, grupa C.....	56	
PORTA VERTE HOME, grupa E și M – NOU	58	
PORTA VERTE HOME, grupa G.....	60	
PORTA VERTE HOME, grupa H.....	62	COLECȚIA TOP
PORTA VERTE HOME, grupa J.....	64	
PORTA VERTE HOME, grupa L și N.....	66	

05 UȘI DE INTERIOR CU FINISAJ SINTETIC

PORTA RESIST.....	68	COLECȚIA TOP
PORTA FOCUS.....	70	
PORTA LOFT.....	72	
PORTA LEVEL.....	74	
PORTA NOVA, grupa 2–5.....	76	
PORTA NOVA, grupa 6–7.....	78	COLECȚIA TOP
PORTA LINE.....	80	
PORTA CPL.....	82	
Pachet investiții.....	84	
PORTA DECOR.....	86	
PORTA FIT, PORTA STIL.....	88	

06 UȘI DE INTERIOR CU FURNIR NATURAL

Natura CLASSIC.....	90	
Natura VECTOR, Natura LINE.....	92	
Natura LOFT.....	94	
Natura OSLO – NOU	96	
Natura GRANDE.....	98	
Natura SPACE.....	100	
Natura CONCEPT.....	102	
SEVILLA.....	104	
MADRID, CORDOBA.....	106	
Villadora RETRO.....	108	

07 SISTEME DE GLISARE, UȘI PLIABILE

Uși pliabile ALFA, BETA.....	110	
Sisteme de glisare PORTA, ALU.....	112	
Sisteme de glisare COMPACT, FĂRĂ TOC.....	114	
Sisteme de glisare BLACK, SLIDE, EFEKT.....	116	

08 UȘI TEHNICE

Uși de intrare și uși tehnice - prezentare generală a modelelor	
Izolație fonică 27 dB, 32 dB.....	122
INNOVO 37 dB.....	124
SILENCE 37 dB, EI 30.....	126
INNOVO 42 dB.....	128
Izolație fonică 42 dB.....	130
Uși rezistente la foc EI 30, EI 60.....	132
ENDURO.....	134
CLASA MECANICĂ 4.....	136

09 UȘI DE INTRARE

ENTRO, ENTRO TOP.....	138	
AGAT, OPAL.....	140	COLECȚIA TOP
EXTREME RC 2.....	142	
Steel SECURE.....	144	
QUARTZ.....	146	
EXTREME RC 3.....	148	
EXTREME RC 4.....	150	
GRANIT Class C.....	152	
Steel SAFE și ENERGY PROTECT.....	154	

10 UȘI TEHNICE DIN OȚEL

Uși universale pentru încăperi tehnice.....	156	PRODUS PORTA STEEL
Steel BASIC, Steel BASIC PLUS.....	158	
Steel SOLID.....	160	
Steel EI 30 PLUS, EI 60 PLUS.....	162	

11 TOCURI

MINIMAX.....	166	
PORTA SYSTEM, PORTA SYSTEM GK / GLASS.....	168	
PORTA SYSTEM ELEGANCE,		
PORTA SYSTEM ELEGANCE 90 grade.....	170	
PORTA SYSTEM cu falț reversibil.....	172	
LEVEL.....	174	
PORTA RENOVA.....	176	

12 TOCURI DIN OȚEL

Toc din oțel PORTA SYSTEM ELEGANCE		PRODUS PORTA STEEL
Toc din oțel PORTA SYSTEM.....	178	
Toc din oțel Reglabil fără falț, Toc din oțel Reglabil,		
Reglabil PS „cant dreptunghiular”.....	180	
Toc MARE de colț fără falț		
Toc de colț MIC PLUS, MARE.....	182	
PROIECT BIS, PROIECT Premium.....	184	

13 ACCESORII, DIMENSIUNI, INFORMAȚII ADIȚIONALE

Colecția AZURA.....	188	
Mânere.....	189	
Accesorii suplimentare, balamale și broaște.....	197	
Desene montaj.....	201	
Dimensiunile ușilor.....	204	
Clasificare PORTA.....	218	
Paletă de culori.....	219	
Informații suplimentare.....	226	

Caracteristicile produselor noastre

■ SIMBOLURI UȘOR IDENTIFICABILE CARE DENOTĂ CARACTERISTICILE PRODUSELOR

COLECȚII DE **TOP** Cele mai populare colecții PORTA

DESIGN, STICLĂ, OGLINDĂ

Puteți alege diferite modele în funcție de ceea ce vă doriți.



Creați-vă ușa după propriul proiect



Oglindă (opțional)



Furnir natural

CONSTRUCȚIA

La construcția ușii se poate alege gradul de izolare fonică, gradul de rezistență la diferiți factori atât externi cât și interni.



Construcția RAMĂ ȘI PANOU



Proprietăți antiefracție
clasa RC 2, clasa RC 3 clasa, clasa RC4, clasa C
Uși rezistente la efracție



Rezistența la foc
EI 30, EI 60
Uși rezistente la foc timp de 30 sau 60 de minute



Rezistența la fum
clasa Sa, S₂₀₀
Denotă rezistența ușii la pătrunderea fumului



Izolare fonică
Rw 27 dB D, 25, Rw 32 dB D, 30, Rw 37 dB D, 35, Rw 42 dB D, 40
Valoarea indică rezistența la zgomot în decibeli



Clasa mecanică
clasa 1, clasa 2, clasa 3, clasa 4
Rezistența ușilor la sarcină, în funcție de condițiile de exploatare



PORTA CONTRACT
Departamentul specializat în comenzi non-standard



AQUA STOP
protecția cantului inferior împotriva umezelii prin tehnologia TechnoPORTA

TOC

Alegerea tocului este la fel de importantă precum alegerea foii de ușă. Avem o gamă largă de tocuri și acordăm o deosebită atenție modului în care se îmbină tocul și foaia de ușă.



Fără falț



Cu falț



Cu falț reversibil



PROIECT BIS, PROIECT Premium



Toc reglabil



Pervazuri disponibile cu lățimea de 60 mm și 80 mm



Modul Retro

UȘA

Pe lângă aspectul estetic, ușa poate avea diferite grade de rezistență.



Dimensiuni disponibile pentru uși într-un canal:
min. „60”, max. „110”



Dimensiuni disponibile pentru uși în două canale:
min. „90”, max. „220”



Înălțimea standard
a foii de ușă „200”



Înălțimea opțională
a foii de ușă „220”



Grosimea foii de ușă
depinde de finisajul ales



Uși glisante



Uși universale stânga - dreapta



Noua dimensiune a informațiilor

■ UȘILE NOASTRE DE INTRARE SUNT REZISTENTE LA EFRACȚIE

Clasa de rezistență (RC 2) - testarea nivelului de rezistență la efracție, prin folosirea unor instrumente simple, de ex.: șurubelniță, ic, clește, ciocan.



Clasa de rezistență (RC 3) - testarea nivelului de rezistență la efracție, prin folosirea unor instrumente precum rangă de oțel, daltă, mașină de găurit mecanică.



Clasa de rezistență (RC 4) - testarea nivelului de rezistență la efracție, prin folosirea unor unelte precum topor, mașină de tăiat sârmă, burghiu.



Clasa de rezistență (RC - Resistance Class) - testarea nivelului de rezistență la efracție.

■ ÎNAINTE DE ACHIZIȚIONAREA UȘII TREBUIE SĂ ALEGEȚI PARTEA DE DESCHIDERE A ACESTEIA

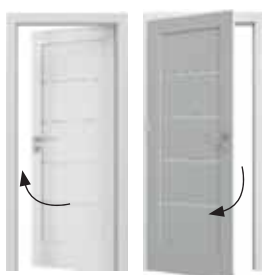

UȘĂ SIMPLĂ
DĂȘCHIDERE STĂNGA

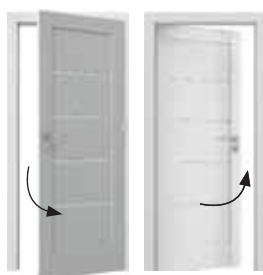

UȘĂ SIMPLĂ
DĂȘCHIDERE DREAPTA



UȘI DUBLE

■ CUM SE CALCULEAZĂ PREȚUL UNUI SET

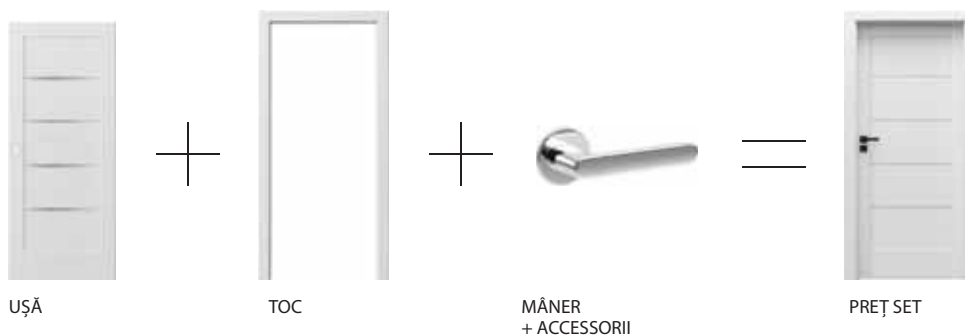



PORTA OSLO vezi pagina 16



PORTA ART DECO vezi pagina 14



PORTA LINE vezi pagina 80



PORTA STIL vezi pagina 88



PORTA LUMIA, Natura LUMIA vezi pagina 32



PORTA LOFT STEEL vezi pagina 36



PORTA VERTE HOME M vezi pagina 58

Finisaje noi



Finisaj Lăcuit Mat
Gri Platinium Mat

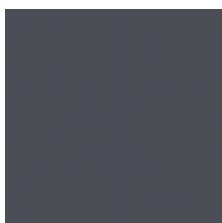

Finisaj Lăcuit Mat
Grafit Mat

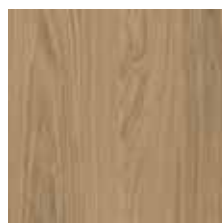

Finisaj Gladstone
Stejar Natural Casella



Finisaj Halifax
Stejar Tabak Halifax

Căutați uși înalte?

Colecțiile: PORTA VECTOR, PORTA ART DECO, PORTA OSLO, PORTA DESIRE,
Natura CLASSIC, Natura LINE, Natura Vector, Natura OSLO au disponibile uși cu înălțimea de „220”.



Înălțimea
standard
a foii de ușă
„200”



Foaie de ușă
înălțimea „220”

Sunteți în cautarea ușilor ideale?

PORTA este un brand consacrat care conduce industria competitivă a producției de uși în Polonia și în Europa de peste 30 de ani. Am vândut peste 19 milioane de produse în acest timp. Experiența pe care am dobândit-o oferă clienților noștri un design excelent și un produs durabil și de calitate.

Am folosit pictograme pentru a sublinia caracteristicile unice ale produselor și pentru a putea găsi mai ușor produsul perfect pentru dumneavoastră.

Căutați pictogramele în interiorul catalogului!

ALEGEȚI DURABILITATEA

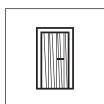

TEXTURĂ LEMN

Simțiți TEXTURĂ LEMN.
Textura finisajului Gladstone/Halifax se aseamănă cu lemnul brut real.



FINISAJ REZISTENT

Finisajul foii de ușă garantează rezistență ridicată la impact, abraziune și zgârieturi.

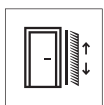

SUPRAFAȚĂ REZISTENTĂ LA FRECARĂ

Calitate unică la un preț accesibil!
Suprafața acestor uși a fost vopsită cu un strat mai gros de vopsea și întăritor UV, asigurând durabilitate pe termen lung.

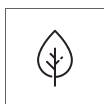

FURNIR NATURAL

Finisajul frumos și natural de furnir al foii de ușă este un clasic care este întotdeauna în tendințe.



SUPRAFAȚĂ REZISTENTĂ LA PETE

Suprafața netedă, rezistentă la murdărie, fără micropori, nu permite absorbția murdăriei și nu colectează praful.

DETAIIILE CONTEAZĂ



CANT REZISTENT

CANT REZISTENT al foii de ușă finisat cu ABS.

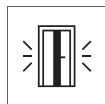

STICLĂ LAMINATĂ SECURIZATĂ

Alegeți o ușă cu sticlă laminată securizată! Datorită caracteristicilor de siguranță, aceasta nu se va sparge în bucăți mici și va avea grijă de siguranța dumneavoastră.

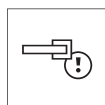

FIECARE DETALIU CONTEAZĂ

Posibilitatea de a comanda o ușă personalizată, datorită unei varietăți de accesorii pentru uși, va adăuga caracter interiorului dumneavoastră.



AQUA STOP

AQUA STOP este un strat de acoperire unic care protejează partea inferioară a ușii împotriva umidității.

SE POTRIVESC CU INTERIORUL

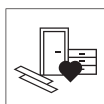

POTRIVIRE

Creați un design interior armonios și coerent din punct de vedere stilistic prin alegerea corectă a finisajului. Potriviti-vă ușa cu podeaua și mobilierul!



ÎN CULORILE DUMNEAVOASTRĂ PREFERATE

Potriviti ușa cu orice design interior! PORTA oferă o selecție largă de finisaje în diverse culori pentru a se potrivi oricărui interior.

DECIDEȚI PENTRU DUMNEAVOASTRĂ

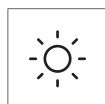

MAI MULTĂ LUMINĂ

Ușile din sticlă PORTA vor funcționa bine în încăperile care au nevoie de lumină, cum ar fi un hol sau o bucătărie.

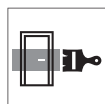

VOPȘIȚI ÎN CULORILE DUMNEAVOASTRĂ PREFERATE

Adaptați spațiul în funcție de preferințele dumneavoastră! Personalizați ușa așa cum doriți - vopsiți, tapetați sau decorați cu profile decorative.

**CONVINGEȚI-VĂ DE CE MERITĂ
SĂ LE ALEGEȚI**

Ușile vopsite PORTA sunt o **garanție** a celei mai bune calități

Cunoaștem importanța durabilității, a unui design bun și a sentimentelor pozitive rezultate din utilizarea zilnică a produselor noastre.

Ușile pe care le cumpărați, de regulă, le veți folosi pentru o perioadă îndelungată, de aceea, în colecțiile de uși vopsite și rezistente la razele UV am avut grijă de cele mai importante aspecte ale utilizării lor.



RECOMANDAT PENTRU PERSOANELE ALERGICE ȘI COPII

Ușile noastre nu conțin substanțe nocive. Acestea sunt recomandate persoanelor deosebit de sensibile, predispuse la alergii și copiilor.



VOPSEA FURNIZATĂ DE PRODUCĂTORI RECUNOSCUȚI

Calitatea PORTA înseamnă, de asemenea, cei mai buni furnizori. Lucrăm cu producători renumiți de lacuri și vopsele pentru uși.



FINEȚE SATINATĂ

Finețe satinată excepțională a suprafeței ușii, obținută prin utilizarea unor vopseluri cu proprietăți speciale.



FINISAJ DURABIL

Vopseaua UV Premium Plus de înaltă calitate utilizată pentru finisarea ușii este o garanție a constanței culorii timp îndelungat.



FINISARE ULTRA-REZISTENTĂ

Uși cu o suprafață durabilă, netedă și rezistentă datorită vopselei de înaltă calitate

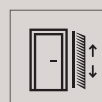

EXTREM DE REZISTENT

Durabilitate extremă și finisare superioară datorită celor 4 straturi de vopsea.

UȘI DE INTERIOR

Vă invităm să vă lăsați inspirați de gama noastră variată de uși care se potrivesc perfect cerințelor dumneavoastră în materie de design interior. Furnizăm stiluri diverse de uși, care oferă senzația de "acasă" și confort, stiluri elegante, moderne, dar și minimaliste care se mențin constant în tendințe. Datorită gamei largi și versatile de produse, suntem încrezători că veți face cea mai bună alegere.





PORTA VECTOR

01



PORTA VECTOR T, Alb, mâner ELEGANT auriu



CULOARE
DURABILĂ



UȘOR DE CURĂȚAT



FINETE
SATINATĂ



VOPSEA ECOLOGICĂ
PRIETENOASĂ CU
MEDIUL



EXTREM DE
REZISTENT
4 STRATURI DE VOPSEA



SUPRAFAȚĂ
REZISTENTĂ
LA FRECARE



PORTA VECTOR V, Alb, mâner ELEGANT argintiu



VECTOR T



VECTOR A



VECTOR B



VECTOR C



VECTOR E



VECTOR J



VECTOR U



VECTOR V



VECTOR W



VECTOR Z

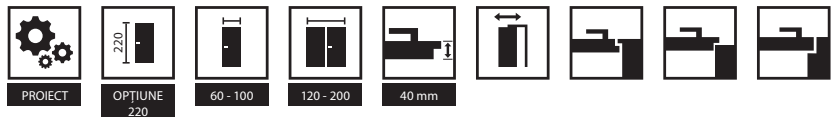

CULORI DISPONIBILE

Vopsea Standard ★★★★★☆



Vopsea UV Premium Plus ★★★★★☆



Modele disponibile într-o varietate de nuanțe RAL. Pentru mai multe detalii întrebați în magazine.

Vopsea Premium ★★★★★☆



Vopsea UV Premium ★★★★★☆



Dați-vă frâu liber imaginației! Aveți o idee pentru ușa dvs? Departamentul PORTA CONTRACT vă stă la dispoziție cu posibilitatea de a comanda uși frezate conform cerințelor dumneavoastră. Detalii despre comenzi non-standard vezi pag. 226.

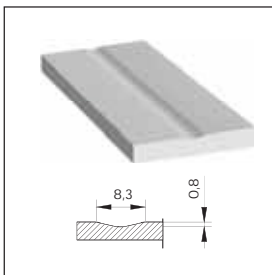

model frezare



garnitură de etanșare automată



miezul: PAL plin ranforsat cu elemente din placaj



miezul: fagure de stabilizare



miezul: PAL perforat

RECOMANDARE

Dacă sunteți în căutarea unei uși cu geam, care se va potrivi în colecția VECTOR finisată cu Vopsea Premium uitați-vă și la colecția PORTA FOCUS Premium pag. 18

PARAMETRI TEHNICI

CONSTRUCȚIA CANATULUI

Miezul canatului este din fagure de stabilizare, PAL plin sau placa din PAL perforat consolidată în interior cu element de rama din placaj (cost suplimentar). Rama și miezul foilor de ușă sunt acoperite pe ambele fețe cu plăci de HDF.

ACCESORII INCLUSE ÎN PREȚUL CANATULUI

- Ușă cu falț: două sau trei balamale standard, sau posibilitatea de a comanda pachetul PRIME; ușă fără falț: două balamale 3D
- Broască cu cheie simplă, cu blocare pentru uși de baie sau pregătire pentru cilindru
- Mâner rotund pentru uși glisante

TOC

Tocuri recomandate pentru uși cu falț:

- PORTA SYSTEM cu finisaj Portadecor, finisaj lăcuit Premium și vopsea UV Premium Plus, pag. 168
- MINIMAX cu finisaj Portadecor, finisaj lăcuit Premium și vopsea UV Premium Plus, pag. 166

Tocuri recomandate pentru uși fără falț:

- PORTA SYSTEM ELEGANCE cu finisaj Portadecor, finisaj lăcuit Premium și vopsea UV Premium Plus pag. 170
- PORTA SYSTEM ELEGANCE 90 grade cu finisaj Portadecor, finisaj lăcuit Premium și vopsea UV Premium Plus pag. 170
- LEVEL cu finisaj Portadecor, finisaj lăcuit Premium și vopsea lăcuit Premium UV pag. 174

Tocuri recomandate pentru uși cu falț reversibil:

- PORTA SYSTEM cu falț reversibil cu finisaj lăcuit Premium și vopsea UV Premium Plus pag. 172

REMARCĂ

- Declarație națională de performanță 115/29.04.2022 / Declarație națională de performanță 116/29.04.2022.
- Modelul Z nu se poate configura cu niciuna din următoarele caracteristici: vopsea UV, falț reversibil, norma PN 220, ușă pasivă, prag automat

- Înălțimea „220” disponibilă pentru modelele: A, B, C, E, T, U, V, J; miezul canatului: placă PAL perforat; trei balamale standard.
- Posibilitatea de a alege dimensiunea canaturilor pentru ușile duble. Canatul pasiv (panou lateral) este disponibil cu dimensiunile „30”, „40” și „50” – fără frezaj.
- Broască magnetică nu este disponibilă pentru ușile duble.
- Pentru dimensiunea „100” a treia balama este necesară.
- Balamale PRIME sau balamale 3D - ambalate împreună cu tocul.
- Norme: PN, HUN, CN și DIN.

COSTURI SUPLIMENTARE

- falț reversibil - cost suplimentar la prețul canatului
- falț reversibil - a treia balama 3D, argintiu, alb, negru (cost suplimentar la prețul tocului)
- pachet PRIME
- pregătire pentru scurtare (maxim 60 mm)
- dimensiunea „100”
- uși glisante - mâner dreptunghiular, broască cu cârlig și mânere laterale
- a treia balama 3D argintiu, alb, negru, auriu (cost suplimentar la prețul tocului)
- panou de ventilație sau panou cu decupaj pentru ventilație, scurtare pentru ventilație
- garnitură de etanșare automată
- placă PAL perforat
- placă PAL plin
- înălțimea canatului „220”
- broască magnetică: albă, neagră pentru uși fără falț
- balamale 3D auriu (cost suplimentar la prețul tocului)
- capace pentru balamale standard
- ranforsare pentru mecanismul de autoînchidere - necesită a treia balama
- broască magnetică cu plăcuță frontală din oțel inoxidabil
- broască și balamale negre
- mâner cu șild

(pag. 190)

PORTA ART DECO

01



Porta ART DECO model 2, Alb, mâner auriu AZURA

- 
CULOARE DURABILĂ
- 
UȘOR DE CURĂȚAT
- 
FINETE SATINATĂ
- 
VOPSEA ECOLOGICĂ
PRIETENOASĂ CU
MEDIUL
- 
EXTREM DE
REZISTENT
4 STRATURI DE VOPSEA
- 
SUPRAFAȚĂ
REZISTENTĂ
LA FRECARĂ



Porta ART DECO model 1, Alb, mâner auriu AZURA



model 1



model 2



model 3



model 4

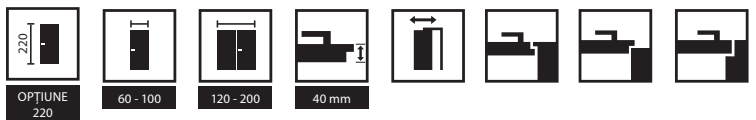

CULORI DISPONIBILE

Vopsea UV Premium ★★★★★☆



Vopsea UV Premium Plus ★★★★★☆



detaliu de frezaj
model 1



detaliu de frezaj
model 2

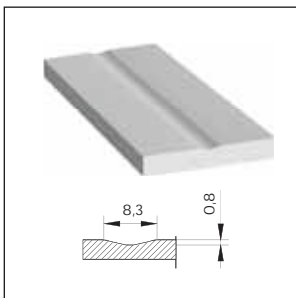

detaliu de frezaj
model 1

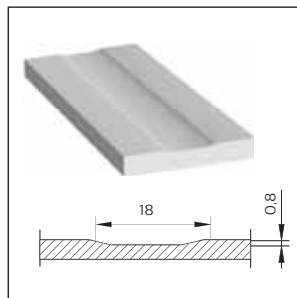

detaliu de frezaj
model 2, 3, 4



miezul: PAL plin ranforsat
cu elemente din placaj



miezul: fagure de
stabilizare



miezul: PAL perforat

PARAMETRI TEHNICI

CONSTRUCȚIA CANATULUI

Miezul canatului este din fagure de stabilizare, PAL plin sau placa PAL perforat consolidată în interior cu element de ramă din placaj (cost suplimentar). Atât rama cât și miezul sunt acoperite pe ambele fețe cu plăci HDF.

ACCESORII INCLUSE ÎN PREȚUL CANATULUI

- Ușă cu falț: două sau trei balamale standard sau posibilitatea de a comanda pachetul PRIME; ușă fără falț: două balamale 3D
- Broască cu cheie simplă, cu blocare pentru uși de baie sau pregătire pentru cilindru
- Mâner rotund pentru uși glisante

TOC

Tocuri recomandate pentru uși cu falț:

- PORTA SYSTEM cu finisaj lăcuit Premium și vopsea UV Premium Plus pag. 168
- MINIMAX cu finisaj lăcuit Premium și vopsea UV Premium Plus pag. 166

Tocuri recomandate pentru uși fără falț:

- PORTA SYSTEM ELEGANCE cu finisaj lăcuit Premium și vopsea UV Premium Plus pag. 170
- PORTA SYSTEM ELEGANCE 90 grade cu finisaj lăcuit Premium și vopsea UV Premium Plus pag. 170
- LEVEL cu finisaj lăcuit Premium și vopsea UV Premium Plus pag. 174

Tocuri recomandate pentru uși cu falț reversibil:

- PORTA SYSTEM cu falț reversibil cu finisaj lăcuit Premium și vopsea UV Premium Plus pag. 172

REMARCĂ

- Declarație națională de performanță 05/02.01.2021/
- Declarație națională de performanță 04/02.01.2021
- Înălțime „220”: umplutură - PAL perforat; trei balamale standard.

- Posibilitatea oricărei combinații de dimensiuni ale canatului în cazul ușilor duble.
- Canatul pasiv (cost suplimentar) pe dimensiunile „30”, „40”, „50” fără frezare.
- Canatul pasiv nu este disponibil cu încuietore magnetică.
- Ranforsarea pentru mecanismul de autoînchidere necesită a treia balama.
- Pentru dimensiunea „100” a treia balama este necesară.
- Balamale PRIME sau balamale 3D - ambalate împreună cu tocul.

COSTURI SUPPLEMENTARE

- falț reversibil - cost suplimentar la prețul canatului
- falț reversibil - a treia balama 3D, argintiu, alb, negru (cost suplimentar la prețul tocului)
- pachet PRIME
- pregătire pentru scurtare (maxim 60 mm)
- dimensiunea “100”
- uși glisante - mâner dreptunghiular, broască cu cârlig și mânere laterale
- a treia balama 3D argintiu, alb, negru, auriu (cost suplimentar la prețul tocului)
- panouri de ventilație sau decupaj pentru ventilație
- garnitură
- placă PAL perforat sau PAL plin
- înălțimea canatului 220 cm
- amortizor pentru închiderea ușii (necesită 3 balamale)
- broască magnetică: albă, neagră pentru uși fără falț
- balamale 3D auriu
- capace pentru balamale standard
- broască magnetică cu plăcuță frontală din oțel inoxidabil
- broască și balamale negre
- mâner cu șild

(pag. 190)

PORTA OSLO

01



PORTA OSLO 1, alb, mâner DIVO FIT Q negru



CULOARE DURABILĂ



UȘOR DE CURĂȚAT



FINIȚE SATINATĂ



VOPSEA ECOLOGICĂ
PRIETENOASĂ CU
MEDIUL



EXTREM DE
REZISTENT
4 STRATURI DE VOPSEA



SUPRAFAȚĂ
REZISTENTĂ
LA FRECARĂ



PORTA OSLO 1, alb, mâner BELLA SLIM negru



model 1



model 2



model 3

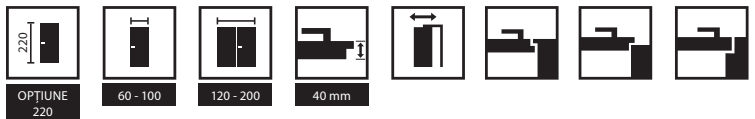

FINISAJE DISPONIBILE

Vopsea UV Premium ★★★★★☆



Vopsea UV Premium Plus ★★★★★☆



detaliu frezaj decorativ
modelele 1 și 2



detaliu frezaj decorativ
model 3



detaliu frezaj decorativ
model 1



miezul: PAL plin ranforsat
cu elemente din placaj



miezul: fagure de
stabilizare



miezul: PAL perforat

PARAMETRI TEHNICI

CONSTRUCȚIA CANATULUI

Fagure de stabilizare, PAL plin sau PAL perforat consolidat în interior cu elemente de ramă din placaj (cost suplimentar). Construcția este acoperită cu HDF.

ACESORII INCLUSE ÎN PREȚUL CANATULUI

- Uși cu falț: două sau trei balamale standard sau PRIME; fără falț: două balamale 3D
- Broască cu cheie simplă, cu blocare pentru uși de baie sau pregătire pentru cilindru
- Mâner rotund (pentru uși glisante)

TOCURI

Tocuri recomandate pentru uși cu falț:

- PORTA SYSTEM cu finisaj lăcuit Premium și vopsea UV Premium Plus pag. 168
- MINIMAX cu finisaj lăcuit Premium și vopsea UV Premium Plus pag. 166

Tocuri recomandate pentru uși fără falț:

- PORTA SYSTEM ELEGANCE cu finisaj lăcuit Premium și vopsea UV Premium Plus pag. 170
- PORTA SYSTEM ELEGANCE 90 grade cu finisaj lăcuit Premium și vopsea UV Premium Plus pag. 170
- LEVEL cu finisaj lăcuit Premium și vopsea UV Premium Plus pag. 174

Tocuri de uși recomandate cu falț reversibil:

- PORTA SYSTEM cu falț reversibil cu finisaj lăcuit Premium și vopsea UV Premium Plus pag. 172

NOTĂ

- Declarație națională de performanță 05/02.01.2021/
Declarație națională de performanță 04/02.01.2021
- Înălțimea "220": miezul canatului - plăci din PAL perforat; 3 balamale standard.
- Broasca magnetică nu este disponibilă pentru ușile duble.

- Ranforsare pentru mecanismul de autoinchidere - necesită a treia balama.
- Dimensiunea "100" necesită o a treia balama.
- Balamale PRIME sau 3D - ambalate cu tocul de ușă.

COSTURI SUPLIMENTARE

- falț reversibil - taxă suplimentară pentru foaia de ușă
- falț reversibil - a treia balama 3D pe argintiu, alb, negru
- Pachet PRIME
- dimensiunea „100”
- mâner dreptunghiular pentru uși glisante
- foaie de ușă glisantă - blocare cu cârlig cu mânere laterale
- a treia balama 3D pe argintiu, alb, negru, auriu
- decupaj pentru ventilație
- garnitură
- placă PAL perforat sau PAL plin
- înălțimea foii de ușă „220”
- broască și balamale negre
- broască magnetică: albă, neagră pentru uși fără falț
- broască magnetică cu plăcuță din oțel inoxidabil
- balamale 3D auriu
- capace pentru balamale standard
- mâner cu șilă

(pag. 198)
(pag. 190)

PORTA FOCUS Premium

PORTA DUO

01



CULOARE DURABILĂ



UȘOR DE CURĂȚAT



FINEȚE SATINATĂ



VOPSEA ECOLOGICĂ PRIETENOASĂ CU MEDIUL



STICLĂ LAMINATĂ SECURIZATĂ



SUPRAFAȚĂ REZISTENTĂ LA FRECARE

COLECȚII DE
TOP

PORTA FOCUS Premium 4.A, Alb cu sticlă neagră, mâner DIVO FIT Q negru

Modele PORTA FOCUS Premium:



model 5.A



model 5.B



model 5.C



model 4.A



model 4.B



model 4.C



PORTA VECTOR
model E
vezi pag 12



model 4.D



model 4.E

Modele PORTA DUO:



model 4.0



model 4.A
cu sticlă



model 4.0



model 4.A
cu sticlă

PORTA FOCUS Premium 4.A, Alb cu sticlă neagră, mâner ELEGANT negru



CULORI DISPONIBILE PENTRU PORTA FOCUS Premium

Vopsea UV Premium ★★★★★☆



Vopsea UV Premium Plus ★★★★★☆



CULORI DISPONIBILE PENTRU PORTA DUO

Vopsea UV Premium Plus ★★★★★☆



CULORI PANOURI

Finisaj Portadecor ★★★★★☆



Furnir Natural Stejar ★★★★★☆



Finisaj Portaperfect 3D ★★★★★☆



Furnir Natural Stejar Satin ★★★★★☆



Furnir Natural Select ★★★★★☆



îmbinare cu sticlă profil "drept" uși fără falț



îmbinare cu sticlă profil "drept" uși cu falț



miezul: fagure de stabilizare



miezul: PAL perforat

PARAMETRI TEHNICI

CONSTRUCȚIA CANATULUI - PORTA FOCUS Premium

Miezul canatului este din fagure de stabilizare, PAL plin sau placa PAL perforat. Atât rama cât și miezul sunt acoperite pe ambele fețe cu plăci HDF.

CONSTRUCȚIA CANATULUI - PORTA DUO

Canatul este alcătuit dintr-un panou lat vopsit și un panou îngust, finisat cu furnir natural sau sintetic. Miezul canatului este din PAL perforat.

ACCESORII INCLUSE ÎN PREȚUL CANATULUI - PORTA FOCUS Premium

- Ușă cu falț: două sau trei balamale standard, sau posibilitatea de a comanda pachetul PRIME; ușă fără falț: două balamale 3D
- Broască cu cheie simplă, cu blocare pentru uși de baie sau pregătire pentru cilindru
- Sticlă laminată securizată de 8 mm

ACCESORII INCLUSE ÎN PREȚUL CANATULUI - PORTA DUO

- Două balamale 3D
- Broască cu plăcuță frontală argintie sau aurie lucioasă: cu cheie simplă, cu blocare pentru ușile de baie sau pregătire pentru cilindru
- Pregătire pentru scurtare, model 4.0 maxim 60 mm
- Sticlă mată, securizată de 8 mm

TOC

Tocuri recomandate pentru ușile cu falț - PORTA FOCUS Premium:

- PORTA SYSTEM p. 168
- MINIMAX p. 166

Tocuri recomandate pentru ușile fără falț - PORTA FOCUS Premium, PORTA DUO

- PORTA SYSTEM ELEGANCE p. 170
- PORTA SYSTEM ELEGANCE 90 de grade p. 170
- LEVEL p. 174

Tocuri recomandate pentru ușile cu falț reversibil - PORTA FOCUS Premium:

- PORTA SYSTEM cu falț reversibil p. 172

REMARCĂ

- Declarație națională de performanță 38/01.01.2021
- Posibilitatea de a alege dimensiunea canaturilor pentru ușile duble. Pentru uși duble fără falț trebuie comandat canatul activ și pasiv.

- Broasca magnetică nu este disponibilă pentru ușile duble.
- Modelul 4.A este disponibil cu sticlă neagră de dimensiuni fixe.
- Conform normei poloneze, decupajele pentru ventilație sunt disponibile pentru toate modelele de ușă cu sticlă; ușile cu falț reversibil nu sunt disponibile cu decupaje pentru ventilație.
- Pentru dimensiunea „100” a treia balama este necesară.
- Balamale PRIME sau balamale 3D - ambalate împreună cu tocul.
- Modelele 4.B și 4.D sunt disponibile numai cu placă din PAL perforat, fără cost suplimentar.
- Modelele 4.D și 4.E nu sunt disponibile în versiune dublă.

COSTURI SUPLIMENTARE - PORTA FOCUS Premium, PORTA DUO

- sticlă neagră - model 4.A
- dimensiune „100”
- a treia balama 3D pe culoarea argintiu, negru, alb, auriu (cost suplimentar la prețul tocului)
- panou cu decupaj pentru ventilație
- broască magnetică: albă, neagră pentru uși fără falț
- broască magnetică cu plăcuță frontală din oțel inoxidabil
- balamale 3D aurii (cost suplimentar la prețul tocului)
- mâner cu șild

(pag. 190)

COSTURI SUPLIMENTARE - PORTA FOCUS PREMIUM

- falț reversibil - cost suplimentar la prețul canatului
- falț reversibil - a treia balama 3D, argintiu, alb, negru (cost suplimentar la prețul tocului)
- pachet PRIME
- pregătire pentru scurtare (maxim 60 mm)
- uși glisante - mâner dreptunghiular, broască cu cârlig și mânere laterale
- placă PAL
- broască și balamale negre

PORTA DESIRE

01



PORTA DESIRE 4, înălțime „220”, Alb cu inserții negre, mâner negru AZALIA

- 
CULOARE DURABILĂ
- 
UȘOR DE CURĂȚAT
- 
FIECARE DETALIU CONTEAZĂ
- 
VOPSEA ECOLOGICĂ PRIETENOASĂ CU MEDIUL
- 
VOPSEA NETEDĂ ȘI REZISTENTĂ
- 
SUPRAFAȚĂ REZISTENTĂ LA FRECARE



PORTA DESIRE 3, Alb cu inserții negre, mâner negru ELEGANT



model 1



model 2



model 3
inserții negre



model 4
inserții negre



model 3
inserții argintii



model 4
inserții argintii



model 3
inserții aurii



model 4
inserții aurii

NOU



model 5
inserții negre
(disponibil cu
argintiu și aurii)

NOU



model 6
inserții negre
(disponibil cu
argintiu și aurii)

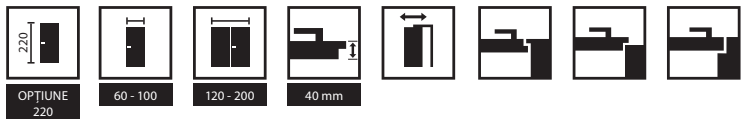

CULORI DISPONIBILE

Vopsea UV Premium Plus ★★★★★☆



frezaj modelul 2



insertii negre, model 3



insertii aurii, model 3



miezul: PAL perforat

PARAMETRI TEHNICI

CONSTRUCȚIA CANATULUI

Miezul canatului este din PAL plin sau PAL perforat consolidat în interior cu element de ramă din placaj într-o ramă din lemn de rășinoase înclieat. Rama și miezul foilor de ușă sunt acoperite pe ambele părți cu plăci HDF.

Suprafața netedă a ușilor se obține prin vopsire cu ajutorul tehnologiei UV.

Modelele 3 și 4 au insertii (insertii argintii, aurii și negre).

ACCESORII INCLUSE ÎN PREȚUL CANATULUI

- Ușă cu falț; trei balamale standard sau posibilitatea de a comanda pachetul PRIME; ușă fără falț; două balamale 3D
- Broască cu plăcuță frontală argintiu sau aurii lucios cu cheie simplă, cu blocare pentru uși de baie sau pregătire pentru cilindru
- Pregătire pentru scurtare maxim 60 mm

TOC

Tocuri recomandate pentru uși cu falț:

- PORTA SYSTEM cu Vopsea UV Premium Plus, pag. 168
- MINIMAX cu Vopsea UV Premium Plus, pag. 166

Tocuri recomandate pentru uși fără falț:

- PORTA SYSTEM ELEGANCE cu Vopsea UV Premium Plus pag. 170
- PORTA SYSTEM ELEGANCE 90 grade cu Vopsea UV Premium Plus pag. 170
- LEVEL cu Vopsea UV Premium Plus, pag. 174

Tocuri recomandate pentru uși cu falț reversibil:

- PORTA SYSTEM cu falț reversibil cu Vopsea UV Premium Plus pag. 172

REMARCĂ

- Declarație națională de performanță 05/03.01.2021
- **Înălțimea „220”:** miezul canatului - placă PAL perforat; trei balamale.
- Posibilitatea de a alege dimensiunea canaturilor pentru ușile duble.
- Broasca magnetică nu este disponibilă pentru ușile duble.
- Pentru dimensiunea „100” a treia balama este necesară.
- Balamale PRIME sau balamale 3D - ambalate împreună cu tocul.
- Norme: PN și CN.

COSTURI SUPLIMENTARE

- falț reversibil - cost suplimentar la prețul canatului
- falț reversibil - a treia balama 3D, argintiu, alb, negru (cost suplimentar la prețul tocului)
- decupaj pentru ventilație
- dimensiunea „100”
- uși glisante - mâner dreptunghiular, broască cu cârlig și mânere laterale
- a treia balama 3D argintiu, alb, negru, aurii (cost suplimentar la prețul tocului)
- garnitură de etanșare automată
- înălțimea canatului „220”
- broască magnetică: albă, neagră pentru uși fără falț
- balamale 3D aurii (cost suplimentar la prețul tocului)
- înlocuirea canatului (înălțimea „200”)
- broască și balamale negre
- broască magnetică cu plăcuță frontală din oțel inoxidabil
- broască și balamale negre
- mâner cu șild

PORTA GRANDE

01



PORTA GRANDE A.0, Gri, toc PORTA SYSTEM cu falț reversibil, plinte, mâner negru AZALIA

- 

CULOARE DURABILĂ
- 

UȘOR DE CURĂȚAT
- 

VOPSEA ECOLOGICĂ
PRIETENOASĂ CU
MEDIUL
- 

VOPSEA NETEDĂ ȘI
REZISTENTĂ



PORTA GRANDE A.0, Gri, mâner negru RUMBA

NOU



model G.0



model G.4



model G.4
cu sticlă neagră



model A.0



model A.1



model A.1
cu oglindă



model C.0



model B.0



model B.1



model B.3



model D.0

Mai multe modele sunt disponibile pentru vizualizare pe www.portadoors.ro 



CULORI DISPONIBILE

Vopsea UV Premium Plus ★★★★★☆



CULORI DISPONIBILE PANOURI DECORATIVE

Furnir Natural Stejar ★★★★★☆



Aluminiu grafiat



Finisaj Portaperfect 3D ★★★★★☆

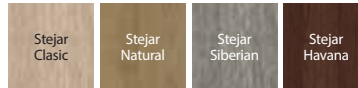

construcție ramă și panou MDF



sticlă modelul G.4, geamul retras față de suprafața canatului



panou



Model G.0 - panou decorativ pe finisajul Portaperfect, Stejar Natural, panoul nu este dispus la același nivel cu suprafața canatului. Dispunerea verticală (cost suplimentar)



Model G.0 - panou decorativ pe Aluminiu grafiat, panoul nu este dispus la același nivel cu suprafața canatului. Dispunerea verticală (cost suplimentar)

PARAMETRI TEHNICI

CONSTRUCȚIA CANATULUI

Suprafața netedă a ușilor se obține prin vopsire cu ajutorul tehnologiei UV. Modelul A.1 este disponibil în varianta cu oglindă pe una sau pe ambele fețe. În cazul canaturilor cu oglindă pe o parte, partea cealaltă este echipată cu panou. Posibilitatea de alegere a panourilor decorative din Stejar, dispunerea panoului fiind la același nivel cu suprafața canatului (model F). O altă opțiune este alegerea panourilor pe finisaj sintetic sau pe furnir natural și a căror dispunere nu este la același nivel cu suprafața canatului (model G).

ACCESORII INCLUSE ÎN PREȚUL CANATULUI

- Ușă cu falț: trei balamale standard, sau posibilitatea de a comanda pachetul PRIME; ușă fără falț: două balamale 3D
- Broască cu plăcuță frontală argintiu sau auriu lucios cu cheie simplă, cu blocare pentru uși de baie sau pregătire pentru cilindru
- Sticlă mată călită
- Mâner rotund pentru uși glisante
- Pregătire pentru scurtare maxim 60 mm

TOC

Tocuri recomandate pentru uși cu falț:

- PORTA SYSTEM cu Vopsea UV Premium Plus, pag. 168
- MINIMAX cu Vopsea UV Premium Plus, pag. 166

Tocuri recomandate pentru uși fără falț:

- PORTA SYSTEM ELEGANCE cu Vopsea UV Premium Plus pag. 170
- PORTA SYSTEM ELEGANCE 90 grade cu Vopsea UV Premium Plus pag. 170
- LEVEL cu Vopsea UV Premium Plus, pag. 174

Tocuri recomandate pentru uși cu falț reversibil:

- PORTA SYSTEM cu falț reversibil cu Vopsea UV Premium Plus pag. 172

REMARCĂ

- Declarație națională de performanță 115/29.04.2022 / Declarație națională de performanță 116/29.04.2022.
- Posibilitatea de a alege dimensiunea canaturilor pentru ușile duble.
- Broasca magnetică nu este disponibilă pentru ușile duble.
- Pentru dimensiunea „100” a treia balama este necesară.
- Balamale PRIME sau balamale 3D - ambalate împreună cu tocul.
- **Norme: PN și CN.**

COSTURI SUPLIMENTARE

- panou decorativ pe finisajul Portaperfect - model G (canat Alb)
- panou decorativ Aluminiu grafiat sau pe furnir natural - modelul G (canat Alb)
- oglindă pe o parte sau pe ambele părți
- falț reversibil - cost suplimentar la prețul canatului
- falț reversibil - a treia balama 3D, argintiu, alb, negru (cost suplimentar la prețul tocului)
- decupaj pentru ventilație
- dimensiunea „100”
- uși glisante - mâner dreptunghiular, broască cu cârlig și mânere laterale
- a treia balama 3D argintiu, alb, negru, auriu (cost suplimentar la prețul tocului)
- broască magnetică: albă, neagră pentru uși fără falț
- balamale 3D auriu (cost suplimentar la prețul tocului)
- broască magnetică cu plăcuță frontală din oțel inoxidabil
- broască și balamale negre
- mâner cu șild

(pag. 190)

PORTA ROYAL, LONDRA, VIENA

01



VOPSEA ECOLOGICĂ
PRIETENOASĂ CU
MEDIUL

COLECȚII DE
TOP

PORTA ROYAL A, Alb, mâner OFFICE argintiu



VIENA P, Alb, mâner argintiu ACCENT



PORTA ROYAL
model A



PORTA ROYAL
model P



LONDRA P



LONDRA O



LONDRA B



LONDRA C



VIENA P



VIENA O



VIENA B



VIENA C

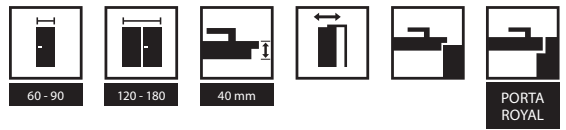

CULORI DISPONIBILE - PORTA ROYAL

Vopsea Standard ★★★★★☆



Vopsea Premium ★★★★★☆



Modele disponibile într-o varietate de nuanțe RAL. Pentru mai multe detalii întrebați în magazine.

CULORI DISPONIBILE - LONDRA, VIENA

Vopsea Standard ★★★★★☆



LONDRA, VIENA
finisaj structură granulară**



LONDRA, ROYAL
finisaj structură netedă ***

** Finisajul structură granulară este disponibil pentru colecțiile Londra și Viena.



miezul: fagure de stabilizare



miezul: PAL plin
* opțiune disponibilă doar pentru ROYAL

PARAMETRI TEHNICI

CONSTRUCȚIA CANATULUI

Miezul canatului este din fagure de stabilizare sau PAL plin (PORTA ROYAL - opțiune contra cost), acoperit pe ambele fețe cu plăci de HDF.

ACCESORII INCLUSE ÎN PREȚUL CANATULUI

- Uși cu falț (PORTA ROYAL, LONDRA, VIENA): două sau trei balamale standard sau posibilitate de a comanda pachetul PRIME (cost suplimentar); ușă fără falț: două balamale 3D
- Broască cu cheie simplă, cu blocare pentru ușile de baie sau pregătire pentru cilindru
- Sticlă model "chinchila" (LONDRA, VIENA)
- Mâner rotund (pentru uși glisante)

TOC

Tocuri recomandate pentru uși cu falț:

- PORTA SYSTEM cu finisaj Portadecor sau finisaj lăcuit Premium (PORTA ROYAL finisată cu Vopsea Premium) pag. 168
- MINIMAX cu finisaj Portadecor sau finisaj lăcuit Premium (PORTA ROYAL finisată cu Vopsea Premium) pag. 166
- Tocuri din oțel pag 178-183

Tocuri recomandate pentru uși fără falț (PORTA ROYAL):

- PORTA SYSTEM ELEGANCE cu finisaj lăcuit Premium pag.170
- PORTA SYSTEM ELEGANCE 90 de grade cu finisaj lăcuit Premium pag. 170
- LEVEL cu finisaj lăcuit Premium pag. 174

REMARCĂ

- Declarație națională de performanță 115/29.04.2022 / Declarație națională de performanță 116/29.04.2022
- Posibilitatea de a alege dimensiunea canaturilor pentru ușile duble
- Vă recomandăm mânerul cu șild 'Royal' pag. 190.

- Broasca magnetică nu este disponibilă pentru ușile duble.
- Ranforsarea pentru mecanismul de autoînchidere necesită a treia balama.
- LONDRA, VIENA: din cauza materialelor utilizate poate exista o ușoară diferență de culoare între ușă și rama sticlei.
- Balamale PRIME - ambalate împreună cu tocul.

COSTURI SUPLIMENTARE - PORTA ROYAL, LONDRA, VIENA

- pregătire pentru scurtare (maxim 60 mm)
- uși glisante - mâner dreptunghiular, broască cu cârlig și mânere laterale
- panou de ventilație sau panou cu decupaj pentru ventilație
- broască magnetică cu plăcuță frontală din oțel inoxidabil
- broască PRIME cu plăcuță frontală lucioasă (argintiu sau auriu)
- broască și balamale negre
- balamale PRIME (pentru tocuri dedicate) (pag. 198)
- capace pentru balamale standard (pag. 190)
- mâner cu șild

COSTURI SUPLIMENTARE - PORTA ROYAL

- pachet balamale PRIME
- a treia balama 3D pe culorile: argintiu, alb, negru, auriu (cost suplimentar la prețul tocului)
- garnitură de etanșare automată
- miezul canatului din PAL plin
- broască magnetică: albă, neagră pentru uși fără falț
- balamale 3D auriu (cost suplimentar la prețul tocului)

MINIMAX

01



VOPSEA ECOLOGICĂ
PRIETENOASĂ CU
MEDIUL

MINIMAX P, Alb, cu toc de ușă PORTA SYSTEM din oțel, mâner RUMBA nichel



MINIMAX, model P, alb, mâner argintiu ACCENT



model P



model M



model D



model L



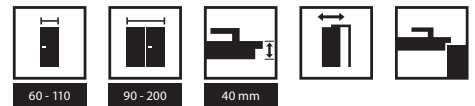

CULORI DISPONIBILE

Vopsea Standard ★★★★★



Modele disponibile într-o varietate de nuanțe RAL. Pentru mai multe detalii întrebați în magazine.



ramă cu sticlă



sticlă „chinchilla”



miezul: fagure de stabilizare



miezul: PAL perforat stabilizare

PARAMETRI TEHNICI

CONSTRUCȚIA CANATULUI

Miezul canatului este din fagure de stabilizare, PAL plin sau placă din PAL perforat. Rama și miezul foilor de ușă sunt acoperite pe ambele fețe cu plăci de HDF.

ACCESORII INCLUSE ÎN PREȚUL CANATULUI

- Două sau trei balamale standard, posibilitatea de a comanda pachetul PRIME (cost suplimentar)
- Broască cu cheie simplă, cu blocare pentru uși de baie sau pregătire pentru cilindru
- Sticlă model „chinchilla” sau mată (cost suplimentar)
- Mâner rotund (pentru uși glisante)

TOC

Tocuri recomandate pentru uși cu falț:

- PORTA SYSTEM cu finisaj Portadecor pag. 168
- MINIMAX cu finisaj Portadecor pag. 166
- Tocuri din OȚEL pag. 178-183

REMARCĂ

- Declarație națională de performanță 115/29.04.2022 / Declarație națională de performanță 116/29.04.2022
- Canatul este disponibil și în varianta de pregătire pentru vopsire, la prețul canatului pe Vopsea Standard.
- În cazul miezului PAL perforat pregătirea pentru scurtare este inclusă în preț.
- Dimensiunea „110” disponibilă numai cu miezul PAL perforat. Dimensiunea sticlei este la fel ca pentru varianta „100”.
- Posibilitatea de a alege dimensiunea canaturilor pentru ușile duble. Canatul pasiv (panou lateral) este disponibil pe dimensiunile „30”, „40” și „50” numai în varianta de ușă plină.

- Broasca magnetică nu este disponibilă pentru ușile duble.
- **Dimensiunea „80” și „90” în norma de investiții (gol de trecere 800, 900 mm) disponibilă în standard – fără costuri suplimentare.**
- Pentru dimensiunile „100” și „110” este necesară a treia balama.
- Ranforsarea pentru mecanismul de autoînchidere necesită a treia balama.
- Datorită materialelor utilizate, poate exista o ușoară diferență de culoare între ușă și rama sticlei.
- Inversarea sticlei fără cost suplimentar.
- Balamale PRIME - ambalate împreună cu tocul.
- **Norme: PN, HUN, CN și DIN.**

COSTURI SUPLIMENTARE

- geam rotund cu ramă din inox sau negru
- grilă, panou de ventilație sau panou cu decupaj pentru ventilație
- pregătire pentru scurtare (maxim 60 mm)
- dimensiunea „100”, „110”
- uși glisante - mâner dreptunghiular, broască cu cârlig și mânere laterale
- sticlă mată – model M, D, L
- garnitură de etanșare automată
- placă PAL perforat
- placă PAL plin
- balamale PRIME (pentru tocuri dedicate)
- capace pentru balamale standard
- ranforsarea pentru mecanismul de autoînchidere - necesită a treia balama
- broască și balamale negre
- broască magnetică cu plăcuță din oțel inoxidabil
- broască PRIME cu plăcuță frontală lucioasă (argintiu sau auriu)
- mâner cu șild

(pag. 190)

PORTA HIDE

02



VOPSITĂ SAU TAPETATĂ



VOPSEA ECOLOGICĂ
PRIETENOASĂ CU
MEDIUL

COLECȚII DE
TOP

Porta HIDE cu tapet, model 1.1, mâner MAXIMA negru



Porta HIDE, 1.1, Alb, Mâner argintiu ELEGANT

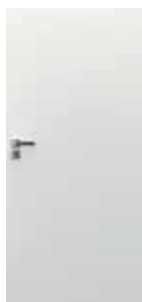

model 1.1

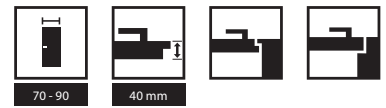

CULORI DISPONIBILE

Vopsea UV Premium ★★★★★☆



Grund pregătire pentru vopsire/ tapetare



Standard, fără falț (deschidere spre exterior) – deschidere dreapta



Falț ascuns (deschidere spre interior) – deschidere stânga



miezul: fagure de stabilizare



miezul: PAL perforat

PARAMETRI TEHNICI

CONSTRUCȚIA CANATULUI

Canat fără falț (deschidere spre exterior) sau falț ascuns (deschidere spre interior). Miezul canatului este fagure de stabilizare sau PAL perforat, consolidat în interior cu element de ramă din placaj într-o ramă din lemn de rășinoase înleiat (cost suplimentar). Rama și miezul foilor de ușă sunt acoperite pe ambele părți cu plăci de HDF. Canatul se poate realiza pe următoarele finisaje:

- Canatul este grunduit și pregătit pentru vopsire/tapetare. Cantul este laminat, ceea ce permite vopsirea.
- Vopsea Premium - Alb.

TOC

Tocul este realizat din aluminiu, pregătit pentru vopsire sau aplicare tapet. Acesta este destinat canaturilor din MDF cu o grosime de 40 mm. Tocul poate fi montat pe un perete de zidărie sau de gips carton. Dimensiuni vezi pag. 205, Tabel 2.

SETUL COMPLET CUPRINDE

- Ușă
- Două balamale 3D
- Trei balamale 3D – în cazul în care miezul este PAL perforat

- Broască magnetică, cu blocare pentru uși de baie sau pregătire pentru cilindru
- Toc ascuns din aluminiu
- Pregătire pentru scurtare - miez PAL perforat, maxim 60 mm

REMARCĂ

- Declarație națională de performanță 56/02.06.2022
- Agrement Tehnic - ITB-KOT-2019/1076, ediția 1 - toc
- Balama 3D - dedicată colecției PORTA HIDE.
- Garnitură de etanșare pe perimetrul foilor de ușă din PAL perforat.
- Dimensiunile „60° și „100° sunt disponibile în variantă non-standard. Detalii despre comenzi Contract vezi la pag. 226.
- **Norme: PN și CN.**

COSTURI SUPLIMENTARE

- decupaj pentru ventilație sau scurtare pentru ventilație
- garnitură de etanșare automată
- structură PAL perforat
- mâner cu șild

(pag. 190)

PORTA GLASS

03



PORTA GLASS, sticlă grafit

STICLĂ LAMINATĂ
SECURIZATĂ

MAI MULTĂ LUMINĂ



PORTA GLASS, sticlă mată



sticlă grafit



sticlă mată

sticlă
transparentăsticlă mată cu
profile vopsitesticlă
transparentă cu
profile vopsite



8 mm

60 - 90



broască neagră



broască argintie



balama neagră



balama argintie

PORTA GLASS
(set)

=

preț ușă

+

preț toc

+

preț accesorii

PARAMETRI TEHNICI

CONSTRUCȚIA CANATULUI

Ușă cu sticlă de grosime de 8 mm, cu orificii pregătite pentru montarea broaștei și balamalelor.

ACCESORII

- Broască normală (doar cheie) sau adaptată pentru cilindru, culoare argintiu sau negru.
- Două balamale DORMA argintiu sau negru.

TOC

- PORTA SYSTEM pag. 168
- OȚEL pag. 178

REMARCĂ

- Declarație națională de performanță 57/01.01.2022
- Broască și balamale ambalate separat.
- Lățimea elementelor pentru modelele cu profile vopsite - 30 mm
- Profilul este vopsit pe o parte, pe partea balamalei (adică ușa se deschide spre tine)
- Sticla mată se află pe o parte, pe partea balamalei (adică ușa se deschide spre tine)

COSTURI SUPLIMENTARE

- dimensiunea „90°
- decupaj pentru ventilație

PORTA LUMIA, Natura LUMIA

03



PORTA LUMIA 1, Alb, Mâner alb Lumia



STICLĂ LAMINATĂ
SECURIZATĂ



MAI MULTĂ
LUMINĂ



BROASCĂ INOVATOARE
PENTRU MÂNER TIP
BARĂ



CONSTRUCȚIE DE
LEMN



PORTA LUMIA 1, Negru, mâner tip bară, negru



model 1



model 1



model 2



model 2



PORTA LUMIA - FINISAJE DISPONIBILE

Vopsea Premium ★★★★★☆☆



Finisaj SUPER MATT ★★★★★☆☆



Natura LUMIA - FINISAJE DISPONIBILE

Furnir Natural Stejar Satin ★★★★★☆☆



Furnir Natural Select ★★★★★☆☆



măner



broască magnetică



balama 3D

PARAMETRI TEHNICI

CONSTRUCȚIA FOII DE UȘĂ

- Atât rama canatului cât și traversele orizontale sunt confecționate din placaj lamelar de pin.
- Produsul este disponibil cu sticlă călită transparentă de 6 mm grosime.

ACCESORII

- 2x balamale 3D fără falț
 - broască magnetică
- Culori accesorii: alb, negru, argintiu mat

TOCURI

Tocuri recomandate pentru uși fără falț:

- PORTA SYSTEM ELEGANCE pag.170
- PORTA SYSTEM ELEGANCE 90 DE GRADE pag. 170

NOTĂ

- Declarație națională de performanță 65/01.01.2023
- Nu există posibilitatea de a scurta foaia de ușă
- Suprafața inferioară a traversei este protejată împotriva umidității datorită Techno PORTA AQUA STOP - PORTA LUMIA.

COSTURI SUPLIMENTARE

- a treia balama 3D - argintiu, alb, negru
- mâner (alb sau negru)
- contraplacă dedicată

PORTA VERTE HOME NEGRU

03



Porta Verde HOME N.3, sticlă transparentă, mâner LUNA negru



MAI MULTĂ LUMINĂ



AQUA STOP



Porta Verde HOME N.3, Negru, mâner LUNA negru



model B.5



model L.4



model N.3



model B.5
sticlă transparentă
vopsită

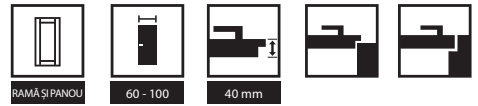

CULORI DISPONIBILE

Finisaj SUPER MATT ★★★★★☆

Negru

PORTA VERTE
HOME NEGRU



sticlă mată sau transparentă
(cost suplimentar)

PARAMETRI TEHNICI

CONSTRUCȚIA CANATULUI

Atât rama canatului, cât și panourile sunt executate din MDF. În funcție de model, canatul este dotat cu sticlă mată sau transparentă de 4 mm grosime.

ACCESORII INCLUSE ÎN PREȚUL CANATULUI

- Broască cu cheie simplă, cu pregătire pentru cilindru, blocare pentru uși de baie sau fără frezare pentru cheie
- Ușă cu falț: trei balamale standard sau posibilitatea de a comanda pachetul PRIME (cost suplimentar); ușă fără falț: două balamale 3D
- Sticlă mată sau transparentă
- Pregătire pentru scurtare (maxim 30 mm)
- Mâner rotund (pentru uși glisante)

TOC

Tocuri recomandate pentru uși cu falț:

- PORTA SYSTEM pag. 168

Tocuri recomandate pentru uși fără falț:

- PORTA SYSTEM ELEGANCE pag. 170

REMARCĂ

- Declarație națională de performanță 115/29.04.2022 / Declarație națională de performanță 116/29.04.2022
- Posibilitatea de a alege dimensiunea canaturilor pentru uși duble. Pentru uși duble fără

falț trebuie comandat canatul activ și cel pasiv.

- Broasca magnetică nu este disponibilă pentru ușile duble.
- Pentru dimensiunea „100” a treia balama este necesară.
- Balamale PRIME sau balamale 3D - ambalate împreună cu tocul.
- Suprafața inferioară a ramei verticale este protejată împotriva umezelii cu tehnologia TechnoPORTA AQUA STOP.

COSTURI SUPPLEMENTARE

- dimensiunea „100”
- uși glisante - mâner dreptunghiular, broască cu cârlig și mânere laterale
- a treia balama 3D argintiu, alb, negru (cost suplimentar la prețul tocului)
- panou sau decupaj pentru ventilație
- broască și balamale negre
- broască magnetică: albă, neagră, aurie pentru uși fără falț
- broască PRIME cu plăcuță frontală lucioasă (argintiu sau auriu)
- balamale 3D auriu (cost suplimentar la prețul tocului)
- balamale PRIME (pentru tocuri dedicate)
- capace pentru balamale standard
- sticlă transparentă
- broască magnetică cu plăcuță frontală din oțel inoxidabil
- mâner cu șild

(pag. 190)

PORTA LOFT STEEL

03



PORTA LOFT STEEL, modelul 1

STICLĂ LAMINATĂ
SECURIZATĂ

CONSTRUCȚIE DE OȚEL

MAI MULTĂ
LUMINĂ

PORTA LOFT STEEL, model 1



model 1



model 2



model 3



80 - 90

FINISAJE DISPONIBILE

Vopsea Pulbere ★★★★★☆

Negru
Structură

PORTA LOFT
STEEL



măner



balama

PARAMETRI TEHNICI

CONSTRUCȚIA CANATULUI

Tocul de oțel și foaia de ușă pe culoarea negru structură (vopsea pulbere). Sticlă laminată transparentă, securizată, grosime 6 mm.

ACCESORII INCLUSE ÎN PREȚUL CANATULUI

Ușa va fi livrată în set:

- foaie de ușă de oțel
- toc de ușă dedicat

Un set de accesorii:

- balamale
- măner
- magnet

TOC

Un toc de ușă dedicat acestui produs, într-un set cu foaia de ușă:

- Toc de ușă din oțel

NOTĂ

- Declarație națională de performanță 60/01.01.2022
- Pentru dimensiuni, a se vedea tabelul de la pag. 206.

PORTA CONCEPT, grupa A

04



ÎN CULORILE
DUMNEAVOSTRĂ
PREFERATE



POTRIVIRE



CONSTRUCȚIE DE
LEMN



AQUA STOP

COLECȚII DE
TOP

PORTA CONCEPT A.9, Stejar Natural, mâner argintiu ELEGANT



PORTA CONCEPT A.9, Stejar Natural, mâner argintiu ELEGANT



model A.0



model A.2



model A.3



model A.4



model A.6



model A.7

NOU



model A.8



model A.9



model A.9
cu sticlă neagră

Mai multe modele sunt disponibile pentru vizualizare pe www.portadoors.ro





CULORI DISPONIBILE

Finisaj Portadecor ★★★★★

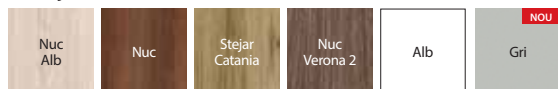

Finisaj Portasynchro 3D ★★★★★

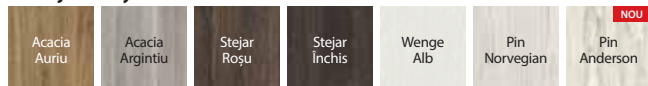

Finisaj Lăcuit Premium ★★★★★



Finisaj Portadur ★★★★★



* până la epuizarea stocurilor

Finisaj Portaperfect 3D ★★★★★

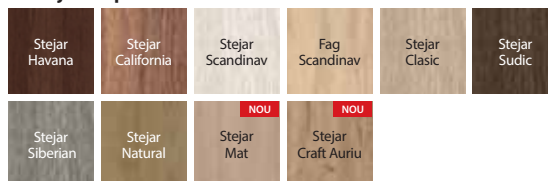

Portalamino ★★★★★

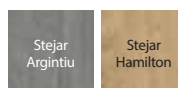

sticlă mată



panou



ajustarea balamalelor reglabile 3D

RECOMANDĂM!

STRUCTURĂ SPECIALĂ
STRATIFICATĂ.



PARAMETRI TEHNICI

CONSTRUCȚIA CANATULUI

În funcție de model, canatul are la bază construcția de tip ramă și panou prevăzut cu traverse orizontale și panouri combinate cu sticlă mată calită. Sticla are grosimea de 6 mm.

ACCESORII INCLUSE ÎN PREȚUL CANATULUI

- Broască cu cheie simplă, cu blocare pentru uși de baie sau pregătire pentru cilindru
- Ușă cu falț: trei balamale reglabile 3D; ușă fără falț: două balamale 3D
- Sticlă mată calită
- Pregătire pentru scurtare (maxim 60 mm)
- Mâner rotund (pentru uși glisante)

TOC

Tocuri recomandate pentru uși cu falț:

- PORTA SYSTEM pag. 168

Tocuri recomandate pentru uși fără falț:

- PORTA SYSTEM ELEGANCE pag. 170
- PORTA SYSTEM ELEGANCE 90 grade cu finisaj lăcuit Premium pag. 170
- LEVEL pag. 174

REMARCĂ

- Declarație națională de performanță 14/01.01.2021
- Posibilitatea de a alege dimensiunea canaturilor pentru ușile duble. Pentru uși duble fără falț trebuie comandat canatul activ și cel pasiv.
- Broasca magnetică nu este disponibilă pentru ușile duble.
- Pentru dimensiunea „100” a treia balama este necesară.
- Balamale PRIME sau balamale 3D - ambalate împreună cu tocul.
- Modelele grupei B nu sunt disponibile pe finisajul Premium.
- Suprafața inferioară a ramei verticale este protejată împotriva umezelii cu tehnologia TechnoPORTA AQUA STOP.
- Norme: PN și CN.

COSTURI SUPLIMENTARE

- dimensiunea „100”
- uși glisante - mâner dreptunghiular, broască cu cârlig și mânere laterale (pag. 198)
- uși cu falț - capace pentru balamale
- uși fără falț - a treia balama 3D argintiu, alb, negru, auriu (cost suplimentar la prețul tocului)
- uși fără falț - balamale 3D auriu (cost suplimentar la prețul tocului)
- panou de ventilație sau panou cu decupaj pentru ventilație
- broască magnetică: albă, neagră pentru uși fără falț
- broască și balamale negre
- broască magnetică cu plăcuță frontală din oțel inoxidabil
- mâner cu șild

(pag. 190)

PORTA CONCEPT, grupa C

04



ÎN CULORILE
DUMNEAVOSTRĂ
PREFERATE



POTRIVIRE



CONSTRUCȚIE DE
LEMN



AQUA STOP

COLECȚII DE
TOP

PORTA CONCEPT C.6, Alb, Mâner argintiu ELEGANT



PORTA CONCEPT C.6, Alb, Mâner argintiu ELEGANT



model C.0



model C.1



model C.2



model C.3



model C.4



model C.5



model C.6

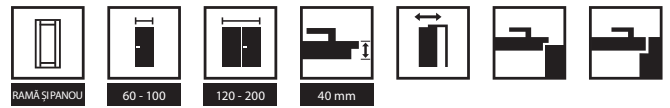

CULORI DISPONIBILE

Finisaj Portadecor ★★★★★

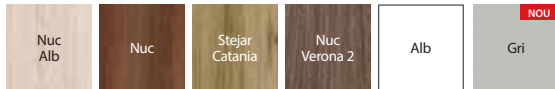

Finisaj Portasynchro 3D ★★★★★

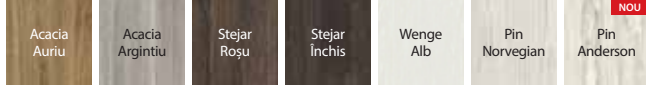

Finisaj Lăcuit Premium ★★★★★



Finisaj Portadur ★★★★★



Finisaj Portaperfect 3D ★★★★★



Portalamino ★★★★★

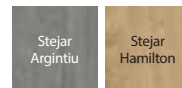

sticlă mată



panou



ajustarea balamalelor reglabile 3D

RECOMANDĂM!

STRUCTURĂ SPECIALĂ STRATIFICATĂ



PARAMETRI TEHNICI

CONSTRUCȚIA CANATULUI

În funcție de model, canatul are la bază construcția ramei de tip ramă și panou prevăzut cu traverse orizontale și panouri combinate cu sticlă mată calită. Sticla are grosimea de 6 mm.

ACCESORII INCLUSE ÎN PREȚUL CANATULUI

- Broască cu cheie simplă, cu blocare pentru uși de baie sau pregătire pentru cilindru
- Ușă cu falț: trei balamale reglabile 3D; ușă fără falț: două balamale 3D
- Sticlă mată calită
- Pregătire pentru scurtare (maxim 60 mm)
- Mâner rotund (pentru uși glisante)

TOC

Tocuri recomandate pentru uși cu falț:

- PORTA SYSTEM pag. 168

Tocuri recomandate pentru uși fără falț:

- PORTA SYSTEM ELEGANCE pag. 170
- PORTA SYSTEM ELEGANCE 90 grade cu finisaj lăcuit Premium pag. 170
- LEVEL pag. 174

REMARCĂ

- Declarație națională de performanță 14/01.01.2021
- Posibilitatea de a alege dimensiunea canaturilor pentru ușile duble. Pentru uși duble fără falț trebuie comandat canatul activ și cel pasiv.
- Broasca magnetică nu este disponibilă pentru ușile duble.
- Pentru dimensiunea „100” a treia balama este necesară.
- Balamale PRIME sau balamale 3D - ambalate împreună cu tocul.
- Suprafața inferioară a ramei verticale este protejată împotriva umezelii cu tehnologia TechnoPORTA AQUA STOP.
- Norme: PN și CN.

COSTURI SUPLIMENTARE

- dimensiunea „100”
- uși glisante - mâner dreptunghiular, broască cu cârlig și mânere laterale
- uși cu falț - capace pentru balamale (pag. 198)
- uși fără falț - a treia balama 3D argintiu, alb, negru, auriu (cost suplimentar la prețul tocului)
- uși fără falț - balamale 3D auriu (cost suplimentar la prețul tocului)
- panou de ventilație sau panou cu decupaj pentru ventilație
- broască magnetică: albă, neagră pentru uși fără falț
- broască magnetică cu plăcuță frontală din oțel inoxidabil
- mâner cu șild (pag. 190)

PORTA CONCEPT, grupa H și K

04



ÎN CULORILE
DUMNEAVOSTRĂ
PREFERATE



POTRIVIRE



CONSTRUCȚIE DE
LEMN



AQUA STOP

COLECȚII DE
TOP

PORTA CONCEPT K.3, Stejar Hamilton, mâner argintiu ELEGANT



PORTA CONCEPT H.4, Stejar Hamilton, mâner argintiu ELEGANT



model H.0



model H.1



model H.2



model H.4



model K.0



model K.1



model K.2



model K.3



CULORI DISPONIBILE

Finisaj Portadecor ★★★★★

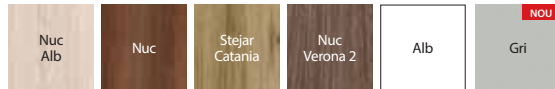

Finisaj Portasynchro 3D ★★★★★

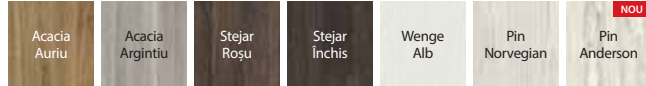

Finisaj Lăcuit Premium ★★★★★



Finisaj Portadur ★★★★★



Finisaj Portaperfect 3D ★★★★★



Portalamino ★★★★★

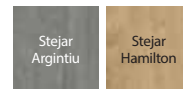

model H.4 - sticlă mată



model H.0 - panou



model K.3 - sticlă mată

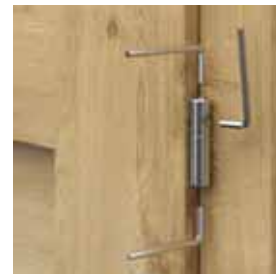

ajustarea balamalelor reglabile 3D

RECOMANDĂM!

STRUCTURĂ SPECIALĂ STRATIFICATĂ



PARAMETRI TEHNICI

CONSTRUCȚIA CANATULUI

În funcție de model, canatul are la bază construcția ramei de tip ramă și panou prevăzut cu traverse horizontale și panouri combinate cu sticlă mată calită. Sticla are grosimea de 6 mm.

ACCESORII INCLUSE ÎN PREȚUL CANATULUI

- Broască cu cheie simplă, cu blocare pentru uși de baie sau pregătire pentru cilindru
- Ușă cu falț: trei balamale reglabile 3D; ușă fără falț: două balamale 3D
- Sticlă mată calită
- Pregătire pentru scurtare (maxim 60 mm)
- Mâner rotund (pentru uși glisante)

TOC

Tocuri recomandate pentru uși cu falț:

- PORTA SYSTEM pag. 168

Tocuri recomandate pentru uși fără falț:

- PORTA SYSTEM ELEGANCE pag. 170
- PORTA SYSTEM ELEGANCE 90 grade cu finisaj lăcuit Premium pag. 170
- LEVEL pag. 174

REMARCĂ

- Declarație națională de performanță 14/01.01.2021
- Posibilitatea de a alege dimensiunea canaturilor pentru ușile duble. Pentru uși duble fără falț trebuie comandat canatul activ și cel pasiv.
- Broasca magnetică nu este disponibilă pentru ușile duble.
- Pentru dimensiunea „100” a treia balama este necesară.
- Balamale PRIME sau balamale 3D - ambalate împreună cu tocul.
- Suprafața inferioară a ramei verticale este protejată împotriva umezelii cu tehnologia TechnoPORTA AQUA STOP.
- Norme: PN și CN.

COSTURI SUPLIMENTARE

- dimensiunea „100”
- uși glisante - mâner dreptunghiular, broască cu cârlig și mânere laterale (pag. 198)
- uși cu falț - capace pentru balamale (pag. 198)
- uși fără falț - a treia balama 3D argintiu, alb, negru, auriu (cost suplimentar la prețul tocului)
- uși fără falț - balamale 3D auriu (cost suplimentar la prețul tocului)
- panou de ventilație sau panou cu decupaj pentru ventilație
- broască magnetică: albă, neagră pentru uși fără falț
- broască magnetică cu plăcuță frontală din oțel inoxidabil (pag. 190)
- mâner cu șild

PORTA BALANCE, PORTA HARMONY

04



PORTA BALANCE D.0, D.3, Wenge Alb, mâner argintiu ELEGANT



ÎN CULORILE
DUMNEAVOSTRĂ
PREFERATE



POTRIVIRE



AQUA STOP



PORTA BALANCE D.0, Wenge Alb, mâner argintiu SIMPLE



PORTA BALANCE
model A.0



PORTA BALANCE
model B.0



PORTA BALANCE
model B.1



PORTA BALANCE
model D.1



PORTA BALANCE
model D.2



PORTA BALANCE
model D.3



PORTA HARMONY
model A.0



PORTA HARMONY
model A.1



PORTA HARMONY
model B.0



PORTA HARMONY
model B.1



PORTA HARMONY
model B.2



PORTA HARMONY
model C.0



PORTA HARMONY
model C.1



CULORI DISPONIBILE

Finisaj Portadecor ★★★★★☆

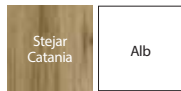

Finisaj Portasynchro 3D ★★★★★☆

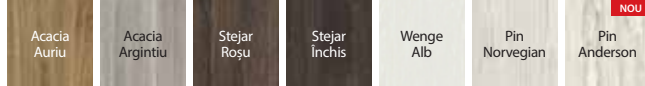

Finisaj Portaperfect 3D ★★★★★☆

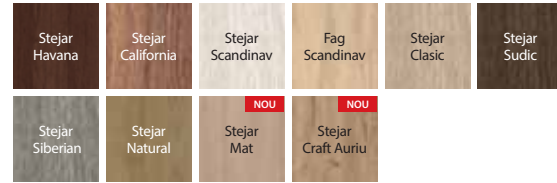

Portalamino ★★★★★☆

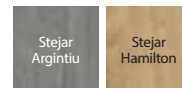

sticlă mată



panou

PARAMETRI TEHNICI

CONSTRUCȚIA CANATULUI

În funcție de model, canatul are la bază construcția ramei de tip ramă și panou prevăzută cu traverse horizontale și panouri combinate cu sticlă mată călită. Sticla are grosimea de 4 mm.

ACCESORII INCLUSE ÎN PREȚUL CANATULUI

- Broască cu cheie simplă, cu blocare pentru uși de baie sau pregătire pentru cilindru
- Ușă cu falț: două sau trei balamale standard sau posibilitatea de a comanda pachetul PRIME (cost suplimentar); ușă fără falț: două balamale 3D
- Sticlă mată călită
- Mâner rotund (pentru uși glisante)
- Pregătire pentru scurtare (maxim 30 mm)

TOC

Tocuri recomandate pentru uși cu falț:

- PORTA SYSTEM pag. 168
- MINIMAX pag. 166
- Tocuri din oțel pag. 178-183

Tocuri recomandate pentru uși fără falț:

- PORTA SYSTEM ELEGANCE pag. 170
- PORTA SYSTEM ELEGANCE 90 de grade pag. 170
- LEVEL pag. 174

REMARCĂ

- Declarație națională de performanță 14/01.01.2021
- Posibilitatea de a alege dimensiunea canaturilor pentru ușile duble. Pentru uși duble fără falț trebuie comandat canatul activ și cel pasiv.
- Broasca magnetică nu este disponibilă pentru ușile duble.
- Pentru dimensiunea „100” a treia balama este necesară.
- Balamale PRIME sau balamale 3D - ambalate împreună cu tocul.
- Suprafața inferioară a canatului este protejată împotriva umidității datorită Techno-PORTA AQUA STOP.

COSTURI SUPLIMENTARE

- dimensiunea „100”
- uși glisante - mâner dreptunghiular, broască cu cârlig și mâner laterale
- a treia balama 3D argintie, albă, neagră, aurie (cost suplimentar la prețul tocului)
- panou de ventilație sau panou cu decupaj pentru ventilație
- broască și balamale negre
- broască magnetică: albă, neagră pentru uși fără falț
- broască magnetică cu plăcuță frontală din oțel inoxidabil
- balamale PRIME cu plăcuță frontală lucioasă (argintii sau aurii)
- balamale PRIME (pentru tocuri dedicate)
- capace pentru balamale standard
- mâner cu șild

(pag. 198)

(pag. 190)

PORTA INSPIRE

04



ÎN CULORILE
DUMNEAVOSTRĂ
PREFERATE



POTRIVIRE



CONSTRUCȚIE DE
LEMN



AQUA STOP

COLECȚII DE
TOP

PORTA INSPIRE A.0, Stejar Scandinav, modul Retro, mâner negru ELEGANT



PORTA INSPIRE A.0, Stejar Scandinav, mâner argintiu SIMPLE



model A.0



model A.1



model A.1
cu oglindă



model B.0



model B.1



model B.2



model B.3



model C.4 cu
sticlă neagră

NOU



model C.0



model C.1



model C.2



model C.3



model C.4



CULORI DISPONIBILE

Finisaj Portadecor ★★★★★☆



Finisaj Portasynchro 3D ★★★★★☆

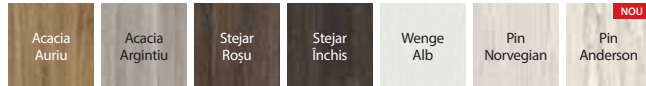

Finisaj Lăcuit Premium ★★★★★☆



*culoare numai pentru modele din grupa C

Finisaj Portaperfect 3D ★★★★★☆

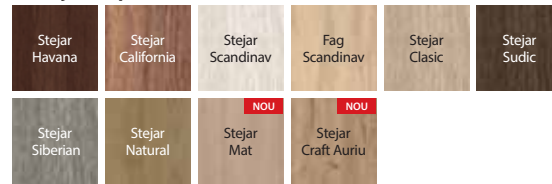

Portalamino ★★★★★☆

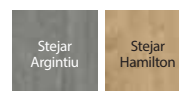

PORTA INSPIRE

RECOMANDĂM!

STRUCTURĂ SPECIALĂ
STRATIFICATĂ



sticlă mată tip „ramă”



ramă elegantă



ajustarea balamalelor reglabile 3D



panou elegant - modelele din grupa C

PARAMETRI TEHNICI

CONSTRUCȚIA CANATULUI

În funcție de model, canatul are la bază construcția ramei de tip ramă și panou prevăzut cu traverse horizontale și panouri combinate cu sticlă mată călită. Sticla are grosimea de 6 mm. Modelul A.1 este disponibil și în varianta cu oglindă pe una sau pe ambele fețe. În varianta cu oglindă pe o parte, pe partea cealaltă ușă este dotată cu panou.

ACCESORII INCLUSE ÎN PREȚUL CANATULUI

- Broască cu cheie simplă, cu blocare pentru uși de baie sau pregătire pentru cilindru
- Ușă cu falț; trei balamale reglabile 3D; ușă fără falț; două balamale 3D
- Sticlă mată călită tip „ramă” sau sticlă mată
- Pregătire pentru scurtare (maxim 60 mm)
- Mâner rotund (pentru uși glisante)

TOC

Tocuri recomandate pentru uși cu falț:

- PORTA SYSTEM pag. 168

Tocuri recomandate pentru uși fără falț:

- PORTA SYSTEM ELEGANCE pag. 170
- LEVEL pag. 174

REMARCĂ

- Declarație națională de performanță 14/01.01.2021
- Pentru uși duble fără falț trebuie comandat canatul activ și cel pasiv.
- **Ușile cu oglindă pe o parte, pe partea cealaltă sunt dotate cu panou.**
- Broasca magnetică nu este disponibilă pentru ușile duble.
- Pentru dimensiunea „100” a treia balama este necesară.
- Balamalele - ambalate împreună cu tocul.
- Suprafața inferioară a ramei verticale este protejată împotriva umezelii cu tehnologia TechnoPORTA AQUA STOP.
- **Norme: PN și CN.**

COSTURI SUPLIMENTARE

- oglindă pe o parte sau pe ambele părți
- dimensiunea „100”
- uși glisante - mâner dreptunghiular, broască cu cârlig și mânere laterale (pag. 198)
- uși cu falț - capace pentru balamale
- uși fără falț - a treia balama 3D argintiu, alb, negru, auriu (cost suplimentar la prețul tocului)
- uși fără falț - balamale 3D auriu (cost suplimentar la prețul tocului)
- panou de ventilație sau panou cu decupaj pentru ventilație
- broască magnetică: albă, neagră pentru uși fără falț
- broască magnetică cu plăcuță frontală din oțel inoxidabil
- mâner cu șild (pag. 190)

PORTA VERTE PREMIUM, grupa A și D

04



ÎN CULORILE
DUMNEAVOSTRĂ
PREFERATE



POTRIVIRE



AQUA STOP

PORTA VERTE PREMIUM A.4, Stejar Roșu, mâner argintiu ELEGANT



PORTA VERTE PREMIUM A.4, Stejar Roșu, mâner argintiu ELEGANT



model A.0



model A.1



model A.2



model A.3



model A.4



model D.0



model D.1



model D.2



model D.3



model D.5



model D.6



model D.7



model D.8



CULORI DISPONIBILE

Finisaj Portasynchro 3D ★★★★★☆

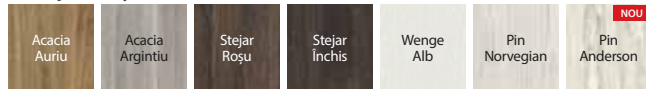

Portalamino ★★★★★☆



Finisaj Lăcuit Premium ★★★★★☆



Finisaj Portaperfect 3D ★★★★★☆

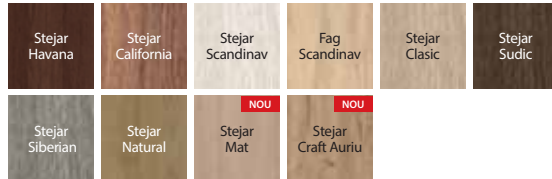

model A.0 - panou



model A.4 - panou sticlă mată

RECOMANDĂM!

CONSTRUCȚIE RAMĂ ȘI PANOU



model D.0 - panou



model D.8 - panou sticlă mată

PARAMETRI TEHNICI

CONSTRUCȚIA CANATULUI

Atât rama canatului cât și panourile sunt executate din MDF. În funcție de model, canatul este dotat cu sticlă mată securizată de 6 mm grosime.

ACCESORII INCLUSE ÎN PREȚUL CANATULUI

- Broască cu cheie simplă, cu blocare pentru uși de baie sau pregătire pentru cilindru
- Ușă cu falț: trei balamale standard sau posibilitatea de a comanda pachetul PRIME (cost suplimentar); ușă fără falț: două balamale 3D
- Sticlă mată călită
- Pregătire pentru scurtare (maxim 60 mm)
- Mâner rotund (pentru uși glisante)

TOC

Tocuri recomandate pentru uși cu falț:

- PORTA SYSTEM pag. 168
- MINIMAX pag. 166
- Tocuri din OȚEL pag. 178-183

Tocuri recomandate pentru uși fără falț:

- PORTA SYSTEM ELEGANCE pag. 170
- PORTA SYSTEM ELEGANCE 90 grade cu finisaj lăcuit Premium pag. 170
- LEVEL pag. 174

REMARCĂ

- Declarație națională de performanță 14/01.01.2021
- Posibilitatea de a alege dimensiunea canaturilor pentru ușile duble. Pentru uși duble fără falț trebuie comandat canatul activ și cel pasiv.
- Broasca magnetică nu este disponibilă pentru ușile duble.
- Pentru dimensiunea „100” a treia balama este necesară.
- Balamale PRIME sau balamale 3D - ambalate împreună cu tocul.
- Suprafața inferioară a ramei verticale este protejată împotriva umezelii cu tehnologia TechnoPORTA AQUA STOP.
- Norme: PN și CN.

COSTURI SUPLIMENTARE

- pachet PRIME
- dimensiunea „100”
- uși glisante - mâner dreptunghiular, broască cu cârlig și mânere laterale
- a treia balama 3D argintiu, alb, negru, auriu (cost suplimentar la prețul tocului)
- a treia balama 3D auriu (cost suplimentar la prețul tocului)
- panou sau decupaj pentru ventilație
- broască magnetică: albă, neagră pentru uși fără falț
- balamale 3D auriu (cost suplimentar la prețul tocului)
- capace pentru balamale standard
- broască și balamale negre
- broască magnetică cu plăcuță frontală lucioasă
- mâner cu șild

PORTA VERTE PREMIUM, grupa B și C

04



ÎN CULORILE
DUMNEAVOSTRĂ
PREFERATE



POTRIVIRE



AQUA STOP

PORTA VERTE PREMIUM C.0, Stejar Scandinav, mâner argintiu SIMPLE



PORTA VERTE PREMIUM C.0, Stejar Scandinav, mâner argintiu SIMPLE



model B.0



model B.1



model B.2



model B.3



model C.0



model C.1



model C.2



CULORI DISPONIBILE

Finisaj Portasynchro 3D ★★★★★

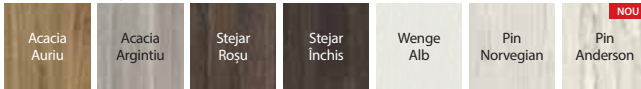

Finisaj Portaperfect 3D ★★★★★



Portalamino ★★★★★

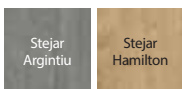

panou



panou sticlă mată

RECOMANDĂM!

CONSTRUCȚIE RAMĂ ȘI PANOU



PARAMETRI TEHNICI

CONSTRUCȚIA CANATULUI

Atât rama canatului cât și panourile sunt executate din MDF. În funcție de model, canatul este dotat cu sticlă mată călită de 6 mm grosime.

ACCESORII INCLUSE ÎN PREȚUL CANATULUI

- Broască cu cheie simplă, cu blocare pentru uși de baie sau pregătire pentru cilindru
- Ușă cu falț: trei balamale standard sau posibilitatea de a comanda pachetul PRIME (cost suplimentar); ușă fără falț: două balamale 3D
- Sticlă mată călită
- Pregătire pentru scurtare (maxim 60 mm)
- Mâner rotund (pentru uși glisante)

TOC

Tocuri recomandate pentru uși cu falț:

- PORTA SYSTEM pag. 168
- MINIMAX pag. 166
- Tocuri din OȚEL pag. 178-183

Tocuri recomandate pentru uși fără falț:

- PORTA SYSTEM ELEGANCE pag. 170
- LEVEL pag. 174

REMARCĂ

- Declarație națională de performanță 14/01.01.2021
- Posibilitatea de a alege dimensiunea canaturilor pentru ușile duble. Pentru uși duble fără falț trebuie comandat canatul activ și cel pasiv.
- Broasca magnetică nu este disponibilă pentru ușile duble.
- Pentru dimensiunea „100” a treia balama este necesară.
- Balamale PRIME sau balamale 3D - ambalate împreună cu tocul.
- Suprafața inferioară a ramei verticale este protejată împotriva umezelii cu tehnologia TechnoPORTA AQUA STOP.
- **Norme: PN și CN.**

COSTURI SUPPLEMENTARE

- pachet balamale PRIME
- dimensiunea „100”
- uși glisante - mâner dreptunghiular, broască cu cârlig și mânere laterale
- a treia balama 3D argintiu, alb, negru, auriu (cost suplimentar la prețul tocului)
- panou de ventilație sau panou cu decupaj pentru ventilație
- broască magnetică: albă, neagră pentru uși fără falț
- balamale 3D auriu (cost suplimentar la prețul tocului)
- capace pentru balamale standard
- broască și balamale negre
- mâner cu șild

(pag. 190)

PORTA VERTE PREMIUM, grupa E

04



PORTA VERTE PREMIUM E.5, Alb, mâner argintiu ELEGANT



ÎN CULORILE
DUMNEAVOSTRĂ
PREFERATE



POTRIVIRE



AQUA STOP



FIECARE DETALIU
CONTEAZĂ



PORTA VERTE PREMIUM E.5, Alb, mâner EUFORIA negru



model E.0



model E.1



model E.2



model E.3



model E.4



model E.5

NOU



model E.5
cu sticlă neagră

RECOMANDĂMI

Mâner negru EUFORIA Q
- pentru VERTE PREMIUM grupa E



Mâner EUFORIA Q

+



cheie standard

sau



cilindru

sau



cu buton de baie



CULORI DISPONIBILE

Finisaj Portadecor ★★★★★

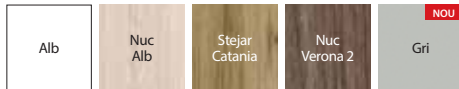

Finisaj Portasynchro 3D ★★★★★

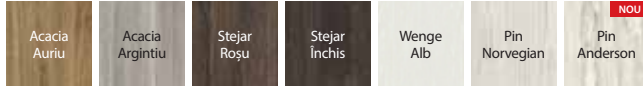

Finisaj Lăcuit Premium ★★★★★



Finisaj Portaperfect 3D ★★★★★



Portalamino ★★★★★

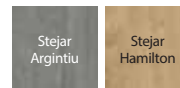

panou



panou sticlă mată



sticlă neagră

RECOMANDĂM!

CONSTRUCȚIE RAMĂ
ȘI PANOU



PARAMETRI TEHNICI

CONSTRUCȚIA CANATULUI

Atât rama canatului cât și panourile sunt executate din MDF. În funcție de model, canatul este dotat cu sticlă mată calitate de 6 mm grosime.

ACCESORII INCLUSE ÎN PREȚUL CANATULUI

- Broască cu cheie simplă, cu blocare pentru uși de baie sau pregătire pentru cilindru
- Ușă cu falț: trei balamale standard sau posibilitatea de a comanda pachetul PRIME; ușă fără falț: două balamale 3D
- Sticlă mată calitate
- Pregătire pentru scurtare (maxim 60 mm)
- Mâner rotund (pentru uși glisante)

TOC

Tocuri recomandate pentru uși cu falț:

- PORTA SYSTEM pag. 168
- MINIMAX pag. 166
- Tocuri din oțel pag. 178-183

Tocuri recomandate pentru uși fără falț:

- PORTA SYSTEM ELEGANCE pag. 170
- PORTA SYSTEM ELEGANCE 90 grade cu finisaj lăcuit Premium pag. 170
- LEVEL pag. 174

REMARCĂ

- Declarație națională de performanță 14/01.01.2021
- Posibilitatea de a alege dimensiunea canaturilor pentru ușile duble. Pentru uși duble fără falț trebuie comandat canatul activ și cel pasiv.
- Broască magnetică nu este disponibilă pentru ușile duble.
- Pentru dimensiunea „100” a treia balama este necesară.
- Balamale PRIME sau balamale 3D - ambalate împreună cu tocul.
- Suprafața inferioară a ramei verticale este protejată împotriva umezelii cu tehnologia TechnoPORTA AQUA STOP.
- Norme: PN și CN.

COSTURI SUPLIMENTARE

- pachet PRIME
- dimensiunea „100”
- uși glisante - mâner dreptunghiular, broască cu cârlig și mânere laterale
- a treia balama 3D argintiu, alb, negru, auriu (cost suplimentar la prețul tocului)
- panou de ventilație sau panou cu decupaj pentru ventilație
- broască magnetică: albă, neagră pentru uși fără falț
- balamale 3D auriu (cost suplimentar la prețul tocului)
- capace pentru balamale standard
- broască și balamale negre
- mâner cu șild

(pag. 190)

PORTA VERTE HOME, grupa B și D

04



ÎN CULORILE
DUMNEAVOSTRĂ
PREFERATE



POTRIVIRE



AQUA STOP

COLECȚII DE
TOP

PORTA VERTE HOME B.5, Wenge Alb, mâner ELEGANT negru



PORTA VERTE HOME B.0, Wenge Alb, mâner ELEGANT negru



model B.1



model B.2



model B.5



model D.0



model D.2



model D.7



model D.0
cu inserții decorative



model D.7
cu inserții decorative

Mai multe modele sunt
disponibile pentru vizualizare pe
www.portadoors.ro





CULORI DISPONIBILE

Finisaj Portadecor ★★★★★☆



Finisaj Portasynchro 3D ★★★★★☆

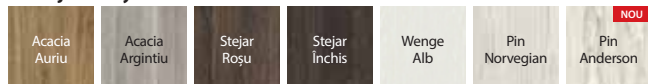

Finisaj Lăcuit Premium ★★★★★☆



Finisaj Portaperfect 3D ★★★★★☆

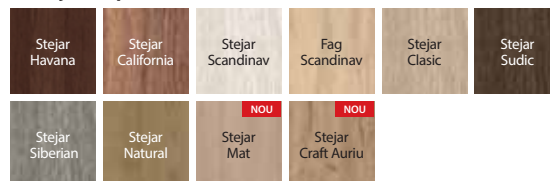

Portalamino ★★★★★☆

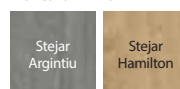

model B.0 - panou



model B.5 - panou cu sticlă mată
cu dungi transparente



insertii decorative - culoarea
argintiu



sticlă mată călită

PARAMETRI TEHNICI

CONSTRUCȚIA CANATULUI

Atât rama canatului cât și panourile sunt executate din MDF. În funcție de model, canatul este dotat cu sticlă mată călită de 4 mm grosime.

ACCESORII INCLUSE ÎN PREȚUL CANATULUI

- Broască cu cheie simplă, cu pregătire pentru cilindru, blocare pentru uși de baie sau fără frezare pentru cheie
- Ușă cu falț: trei balamale standard sau posibilitatea de a comanda pachetul PRIME (cost suplimentar); ușă fără falț; două balamale 3D
- Sticlă mată călită
- Pregătire pentru scurtare (maxim 30 mm)
- Mâner rotund (pentru uși glisante)

TOC

Tocuri recomandate pentru uși cu falț:

- PORTA SYSTEM pag. 168
- MINIMAX pag. 166
- Tocuri din oțel pag. 178-183

Tocuri recomandate pentru uși fără falț:

- PORTA SYSTEM ELEGANCE pag. 170
- PORTA SYSTEM ELEGANCE 90 de grade, cu finisaj lăcuit Premium pag. 170
- LEVEL pag. 174

REMARCĂ

- Declarație națională de performanță 115/29.04.2022 / Declarație națională de performanță 116/29.04.2022
- Posibilitatea de a alege dimensiunea canaturilor pentru ușile duble. Pentru uși duble fără falț trebuie comandat canatul activ și cel pasiv.
- Broasca magnetică nu este disponibilă pentru ușile duble.
- Pentru dimensiunea „100” a treia balama este necesară.
- Balamale PRIME sau balamale 3D - ambalate împreună cu tocul.
- Suprafața inferioară a canatului este protejată împotriva umidității datorită Techno-PORTA AQUA STOP.

COSTURI SUPPLEMENTARE

- dimensiunea „100”
- uși glisante - mâner dreptunghiular, broască cu cârlig și mânere laterale
- a treia balama 3D argintie, albă, neagră, aurie (cost suplimentar la prețul tocului)
- panou de ventilație sau panou cu decupaj pentru ventilație
- broască și balamale negre
- broască magnetică: albă, neagră pentru uși fără falț
- broască magnetică cu plăcuță frontală din oțel inoxidabil
- balamale PRIME cu plăcuță frontală lucioasă (argintii sau aurii)
- balamale PRIME (pentru tocuri dedicate)
- capace pentru balamale standard
- mâner cu șild

PORTA VERTE HOME, grupa C

04



ÎN CULORILE
DUMNEAVOSTRĂ
PREFERATE



POTRIVIRE



AQUA STOP

COLECȚII DE
TOP

PORTA VERTE HOME C.5, Stejar Roșu, mâner ELEGANT argintiu



PORTA VERTE HOME C.5, Stejar Roșu, mâner ACCENT argintiu



model C.0



model C.1



model C.2



model C.3



model C.4



model C.5



model C.0
cu inserții



model C.5
cu inserții

Mai multe modele sunt disponibile pentru vizualizare pe www.portadoors.ro



CULORI DISPONIBILE

Finisaj Portadecor ★★★★★☆



Finisaj Portasynchro 3D ★★★★★☆

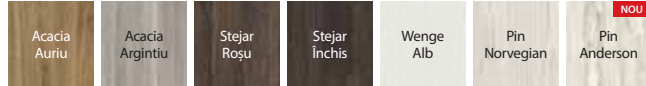

Finisaj Lăcuit Premium ★★★★★☆



Finisaj Portaperfect 3D ★★★★★☆



Portalamino ★★★★★☆

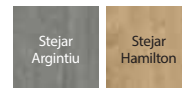

Insertii argintii



Sticlă mată călită

RECOMANDĂM!

CONSTRUCȚIE RAMĂ
ȘI PANOU MDF



PARAMETRI TEHNICI

CONSTRUCȚIA CANATULUI

Atât rama canatului, cât și panourile sunt executate din MDF. În funcție de model, canatul este dotat cu sticlă mată călită de 4 mm grosime.

ACCESORII INCLUSE ÎN PREȚUL CANATULUI

- Broască cu cheie simplă, cu blocare pentru uși de baie sau pregătire pentru cilindru
- Ușă cu falț: trei balamale standard sau posibilitatea de a comanda pachetul PRIME (cost suplimentar); ușă fără falț: două balamale 3D
- Sticlă mată călită
- Pregătire pentru scurtare (maxim 30 mm)
- Mâner rotund (pentru uși glisante)

TOC

Tocuri recomandate pentru uși cu falț:

- PORTA SYSTEM pag. 168
- MINIMAX pag. 166
- Tocuri din oțel pag. 178-183

Tocuri recomandate pentru uși fără falț:

- PORTA SYSTEM ELEGANCE pag. 170
- PORTA SYSTEM ELEGANCE 90 grade cu finisaj lăcuit Premium pag. 170
- LEVEL pag. 174

REMARCĂ

- Declarație națională de performanță 115/29.04.2022 / Declarație națională de performanță 116/29.04.2022
- Posibilitatea de a alege dimensiunea canaturilor pentru ușile duble. Pentru uși duble fără falț trebuie comandat canatul activ și cel pasiv.
- Broasca magnetică nu este disponibilă pentru ușile duble.
- Pentru dimensiunea „100” a treia balama este necesară.
- Balamale PRIME sau balamale 3D - ambalate împreună cu tocul.
- Suprafața inferioară a ramei verticale este protejată împotriva umezelii cu tehnologia TechnoPORTA AQUA STOP.
- Norme: PN, CN și DIN.

COSTURI SUPLIMENTARE

- dimensiunea „100”
- uși glisante - mâner dreptunghiular, broască cu cârlig și mânere laterale
- a treia balama 3D argintiu, alb, negru, auriu (cost suplimentar la prețul tocului)
- panou sau decupaj pentru ventilație
- broască magnetică: albă, neagră pentru uși fără falț
- broască PRIME cu plăcuță frontală lucioasă (argintiu sau auriu)
- balamale 3D auriu (cost suplimentar la prețul tocului)
- balamale PRIME (pentru tocuri dedicate)
- capace pentru balamale standard
- broască și balamale negre
- broască magnetică cu plăcuță frontală din oțel inoxidabil
- mâner cu șild

(pag. 190)

PORTA VERTE HOME, grupa E și M

04



ÎN CULORILE
DUMNEAVOSTRĂ
PREFERATE



POTRIVIRE



AQUA STOP

PORTA VERTE HOME M.2, Stejar Catania, mâner ELEGANT negru



PORTA VERTE HOME M.1, Stejar Catania, mâner ELEGANT negru



model E.0



model E.1



model E.5



model E.0
cu tablă neagră



model M.1



model M.2



CULORI DISPONIBILE

Finisaj Portadecor ★★★★★☆



Finisaj Portasynchro 3D ★★★★★☆

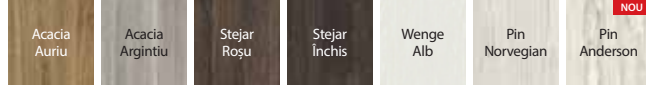

Finisaj Portaperfect 3D ★★★★★☆



cu tablă neagră disponibilă pentru modelul E.0 (pe o parte), numai în versiunea cu falț



sticlă pentru modelul E.5

PARAMETRI TEHNICI

CONSTRUCȚIA CANATULUI

Atât rama canatului cât și panourile sunt executate din MDF. În funcție de model, canatul este dotat cu sticlă mată câlită de 4 mm grosime.

ACCESORII INCLUSE ÎN PREȚUL CANATULUI

- Broască cu cheie simplă, cu pregătire pentru cilindru, blocare pentru uși de baie sau fără frezare pentru cheie
- Ușă cu falț; trei balamale standard sau posibilitatea de a comanda pachetul PRIME (cost suplimentar); ușă fără falț; două balamale 3D
- Sticlă mată câlită, modelul M este disponibil cu sticlă transparentă
- Pregătire pentru scurtare (maxim 30 mm)
- Mâner rotund (pentru uși glisante)

TOC

Tocuri recomandate pentru uși cu falț:

- PORTA SYSTEM pag. 168
- MINIMAX pag. 166
- Tocuri din oțel pag. 178-183
- **Tocuri recomandate pentru uși fără falț:**
- PORTA SYSTEM ELEGANCE pag. 170
- PORTA SYSTEM ELEGANCE 90 degrees pag. 170
- LEVEL pag. 174

REMARCĂ

- Declarație națională de performanță 115/29.04.2022 / Declarație națională de performanță 116/29.04.2022
- Posibilitatea de a alege dimensiunea canaturilor pentru ușile duble. Pentru uși duble fără falț trebuie comandat canatul activ și cel pasiv.
- Broască magnetică nu este disponibilă pentru ușile duble.
- Pentru dimensiunea „100” a treia balama este necesară.
- Balamale PRIME sau balamale 3D - ambalate împreună cu tocul.
- Modelul E.0 cu tablă nu este disponibil pe dimensiunea „100”.
- Suprafața inferioară a canatului este protejată împotriva umidității datorită Techno-PORTA AQUA STOP.

COSTURI SUPLIMENTARE

- dimensiunea „100”
- uși glisante - mâner dreptunghiular, broască cu cârlig și mânere laterale
- a treia balama 3D argintie, albă, neagră, aurie (cost suplimentar la prețul tocului)
- panou de ventilație sau panou cu decupaj pentru ventilație
- broască și balamale negre
- broască magnetică: albă, neagră pentru uși fără falț
- broască magnetică cu plăcuță frontală din oțel inoxidabil
- balamale PRIME cu plăcuță frontală lucioasă (argintii sau aurii)
- balamale PRIME (pentru tocuri dedicate)
- capace pentru balamale standard
- mâner cu șild

(p.198)
(p. 190)

PORTA VERTE HOME, grupa G

04



ÎN CULORILE
DUMNEAVOSTRĂ
PREFERATE



POTRIVIRE



AQUA STOP

COLECȚII DE
TOP

PORTA VERTE HOME G.4, finisaj Portadecor Alb, mâner negru ELEGANT



PORTA VERTE HOME G.4 Alb, mâner negru ELEGANT



model G.0



model G.1



model G.2

NOU



model G.3



model G.4



model G.4
cu sticlă neagră



model G.0
cu inserții



model G.4
cu inserții

Mai multe modele sunt disponibile pentru vizualizare pe www.portadoors.ro



CULORI DISPONIBILE

Finisaj Portadecor ★★★★★☆



Finisaj Portasynchro 3D ★★★★★☆

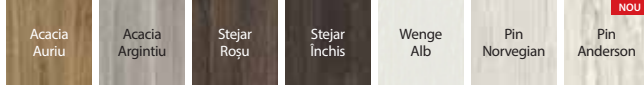

Finisaj Portaperfect 3D ★★★★★☆



CULORI DISPONIBILE PENTRU PANOURI

Finisaj Portaperfect 3D ★★★★★☆

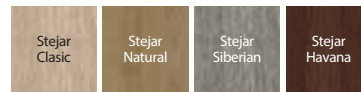

Aluminiu grafiat



RECOMANDĂM!

CONSTRUCȚIE RAMĂ ȘI PANOU MDF



sticlă pentru modelul G.4



insertii decorative - argintii



Model G.0 - panou decorativ (finisaj Portaperfect) panoul nu este dispus la același nivel de suprafață cu canalul. Disponerea verticală (cost suplimentar)



Model G.0 - panou decorativ (aluminiu) nu este dispus la același nivel de suprafață cu canalul. Disponerea verticală (cost suplimentar)

PARAMETRI TEHNICI

CONSTRUCȚIA CANATULUI

Atât rama canatului cât și panourile sunt executate din MDF. În funcție de model, canalul este dotat cu sticlă mată călită de 4 mm grosime. Pentru modelele pe culoarea Alb se pot alege panourile decorative pe următoarele finisaje: Portaperfect și Aluminiu grafiat (cost suplimentar).

ACCESORII INCLUSE ÎN PREȚUL CANATULUI

- Broască cu cheie simplă, cu blocare pentru uși de baie sau pregătire pentru cilindru
- Ușă cu falț: trei balamale standard sau posibilitatea de a comanda pachetul PRIME (cost suplimentar); ușă fără falț: două balamale 3D
- Sticlă mată călită
- Pregătire pentru scurtare (maxim 30 mm)
- Mâner rotund (pentru uși glisante)

TOC

Tocuri recomandate pentru uși cu falț:

- PORTA SYSTEM pag. 168
- MINIMAX pag. 166
- Tocuri din oțel pag. 178-183

Tocuri recomandate pentru uși fără falț:

- PORTA SYSTEM ELEGANCE pag. 170
- LEVEL pag. 174

REMARCĂ

- Declarație națională de performanță 115/29.04.2022 / Declarație națională de performanță 116/29.04.2022
- Posibilitatea de a alege dimensiunea canaturilor pentru ușile duble. Pentru uși duble fără falț trebuie comandat canalul activ și cel pasiv.
- Broasca magnetică nu este disponibilă pentru ușile duble.
- Pentru dimensiunea „100” a treia balama este necesară.
- Balamale PRIME sau balamale 3D - ambalate împreună cu tocul.
- Suprafața inferioară a ramei verticale este protejată împotriva umezelii cu tehnologia TechnoPORTA AQUA STOP.
- Norme: PN, CN și DIN.

COSTURI SUPLIMENTARE

- panou decorativ finisaj Portaperfect sau finisaj Aluminiu (uși albe)
- dimensiunea „100”
- uși glisante - mâner dreptunghiular, broască cu cârlig și mânere laterale
- a treia balama 3D argintiu, alb, negru, auriu (cost suplimentar la prețul tocului)
- panou sau decupaj pentru ventilație
- broască magnetică: albă, neagră pentru uși fără falț
- broască PRIME cu plăcuță frontală lucioasă (argintiu sau auriu)
- balamale 3D auriu (cost suplimentar la prețul tocului)
- balamale PRIME (pentru tocuri dedicate)
- capace pentru balamale standard
- broască și balamale negre
- broască magnetică cu plăcuță frontală din oțel inoxidabil
- mâner cu șild

PORTA VERTE HOME, grupa H

04



ÎN CULORILE
DUMNEAVOSTRĂ
PREFERATE



POTRIVIRE



AQUA STOP



FIECARE DETALIU
CONTEAZĂ

COLECȚII DE
TOP

PORTA VERTE HOME H.5, Stejar Natural, mâner NEXT argintiu



PORTA VERTE HOME H.5, Stejar Natural, mâner NEXT argintiu



model H.0



model H.1



model H.2



model H.3



model H.4



model H.5



model H.5
cu sticlă neagră

RECOMANDĂM!

Mâner negru RUMBA - pentru VERTE HOME, grupa H



mâner RUMBA

+



cheie standard

sau



cilindru

sau



cu buton de baie



CULORI DISPONIBILE

Finisaj Portadecor ★★★★★☆



Finisaj Portasynchro 3D ★★★★★☆

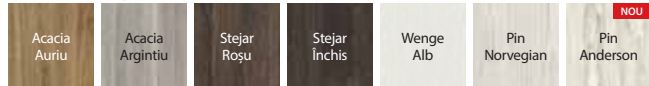

Finisaj Portaperfect 3D ★★★★★☆

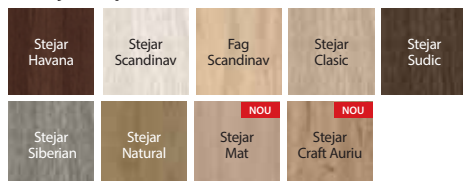

CULORI DISPONIBILE PENTRU PANOURI DECORATIVE

Finisaj Portaperfect 3D ★★★★★☆

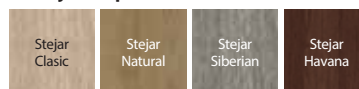

Aluminiu grafiat



RECOMANDĂM!

CONSTRUCȚIE RAMĂ
ȘI PANOU MDF



model H.0 - panou



model H.5 - sticlă



Model H.0 - panou decorativ (finisaj Portaperfect) panoul nu este dispus la același nivel cu suprafața canatului. Dispunerea verticală (cost suplimentar)



Model H.0 - panoul decorativ (aluminiu) nu este dispus la același nivel cu suprafața canatului. Dispunerea verticală (cost suplimentar)

PARAMETRI TEHNICI

CONSTRUCȚIA CANATULUI

Atât rama canatului cât și panourile sunt executate din MDF. În funcție de model, canatul este dotat cu sticlă mată securizată de 4 mm grosime. Pentru modelele pe culoarea Alb se pot alege panourile decorative pe următoarele finisaje: Portaperfect și Aluminiu grafiat (cost suplimentar).

ACCESORII INCLUSE ÎN PREȚUL CANATULUI

- Broască cu cheie simplă, cu blocare pentru uși de baie sau pregătire pentru cilindru
- Ușă cu falț: trei balamale standard sau posibilitatea de a comanda pachetul PRIME (cost suplimentar); ușă fără falț: două balamale 3D
- Sticlă mată călită
- Pregătire pentru scurtare (maxim 30 mm)
- Mâner rotund (pentru uși glisante)

TOC

Tocuri recomandate pentru uși cu falț:

- PORTA SYSTEM pag. 168
- MINIMAX pag. 166
- Tocuri din oțel pag. 178-183

Tocuri recomandate pentru uși fără falț:

- PORTA SYSTEM ELEGANCE pag. 170
- LEVEL pag. 174

REMARCĂ

- Declarație națională de performanță 115/29.04.2022/ Declarație națională de performanță 116/29.04.2022
- Posibilitatea de a alege dimensiunea canaturilor pentru ușile duble. Pentru uși duble fără falț trebuie comandat canatul activ și cel pasiv.
- Broască magnetică nu este disponibilă pentru ușile duble.
- Pentru dimensiunea „100” a treia balama este necesară.
- Balamale PRIME sau balamale 3D - ambalate împreună cu tocul.
- Suprafața inferioară a ramei verticale este protejată împotriva umezelii cu tehnologia TechnoPORTA AQUA STOP.
- **Norme: PN, CN și DIN.**

COSTURI SUPLIMENTARE

- panou decorativ finisaj Portaperfect și finisaj Aluminiu (uși albe)
- dimensiunea „100”
- uși glisante - mâner dreptunghiular, broască cu cârlig și mânere laterale
- a treia balama 3D argintiu, alb, negru, auriu (cost suplimentar la prețul tocului)
- panou sau decupaj pentru ventilație
- broască magnetică: albă, neagră pentru uși fără falț
- broască PRIME cu plăcuță frontală lucioasă (argintiu sau auriu)
- balamale 3D auriu (cost suplimentar la prețul tocului)
- balamale PRIME (pentru tocuri dedicate)
- capace pentru balamale standard
- broască și balamale negre
- mâner cu șild

PORTA VERTE HOME, grupa J

04



ÎN CULORILE
DUMNEAVOSTRĂ
PREFERATE



POTRIVIRE



AQUA STOP

COLECȚII DE
TOP

PORTA VERTE HOME J.6, Alb, mâner EUFORIA negru



PORTA VERTE HOME J.6, Alb, mâner EUFORIA negru



model J.0



model J.1



model J.2



model J.4



model J.5



model J.6

NOU



model J.6
cu sticlă neagră



CULORI DISPONIBILE

Finisaj Portadecor ★★★★★☆



Finisaj Portasynchro 3D ★★★★★☆

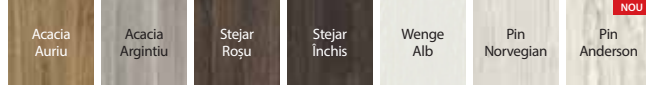

Finisaj Portaperfect 3D ★★★★★☆

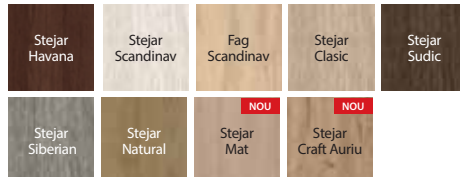

CULORI DISPONIBILE PENTRU PANOURI DECORATIVE

Finisaj Portaperfect 3D ★★★★★☆

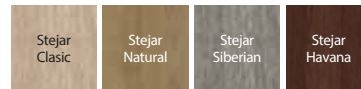

Aluminiu grafiat



RECOMANDĂM!

CONSTRUCȚIE RAMĂ
ȘI PANOU MDF



model J.0 - panou



model J.6 - sticlă



Model J.0 - panou decorativ (finisaj Portaperfect) panoul nu este dispus la același nivel cu suprafața canatului. Dispunerea verticală (cost suplimentar)



Model J.0 - panoul decorativ (aluminiu) nu este dispus la același nivel cu suprafața canatului. Dispunerea verticală (cost suplimentar)

PARAMETRI TEHNICI

CONSTRUCȚIA CANATULUI

Atât rama canatului cât și panourile sunt executate din MDF. În funcție de model, canatul este dotat cu sticlă mată securizată de 4 mm grosime. Pentru modelele pe culoarea Alb se pot alege panourile decorative pe următoarele finisaje: Portaperfect și Aluminiu grafiat (cost suplimentar)

ACCESORII INCLUSE ÎN PREȚUL CANATULUI

- Broască cu cheie simplă, cu blocare pentru uși de baie sau pregătire pentru cilindru
- Ușă cu falț: trei balamale standard sau posibilitatea de a comanda pachetul PRIME (cost suplimentar); ușă fără falț: două balamale 3D
- Sticlă mată călită
- Pregătire pentru scurtare (maxim 30 mm)
- Mâner rotund (pentru uși glisante)

TOC

Tocuri recomandate pentru uși cu falț:

- PORTA SYSTEM pag. 168
- MINIMAX pag. 166
- Tocuri din oțel pag. 178-183

Tocuri recomandate pentru uși fără falț:

- PORTA SYSTEM ELEGANCE pag. 170
- LEVEL pag. 174

REMARCĂ

- Declarație națională de performanță 115/29.04.2022 / Declarație națională de performanță 116/29.04.2022
- Posibilitatea de a alege dimensiunea canaturilor pentru ușile duble. Pentru uși duble fără falț trebuie comandat canatul activ și cel pasiv.
- Broasca magnetică nu este disponibilă pentru ușile duble.
- Pentru dimensiunea „100” a treia balama este necesară.
- Balamale PRIME sau balamale 3D - ambalate împreună cu tocul.
- Suprafața inferioară a ramei verticale este protejată împotriva umezelii cu tehnologia TechnoPORTA AQUA STOP.
- **Norme: PN, CN și DIN.**

COSTURI SUPLIMENTARE

- panou decorativ finisaj Portaperfect și finisaj Aluminiu (uși albe)
- dimensiunea „100”
- uși glisante - mâner dreptunghiular, broască cu cârlig și mânere laterale
- a treia balama 3D argintiu, alb, negru, auriu (cost suplimentar la prețul tocului)
- panou sau decupaj pentru ventilație
- broască magnetică: albă, neagră pentru uși fără falț
- broască PRIME cu plăcuță frontală lucioasă (argintiu sau auriu)
- balamale 3D auriu (cost suplimentar la prețul tocului)
- balamale PRIME (pentru tocuri dedicate)
- capace pentru balamale standard
- broască și balamale negre
- mâner cu șild

PORTA VERTE HOME, grupa L și N

04



ÎN CULORILE
DUMNEAVOSTRĂ
PREFERATE



POTRIVIRE



AQUA STOP

PORTA VERTE HOME N.3, Acacia Argintiu, mâner negru ELEGANT



PORTA VERTE HOME L.4, Acacia Argintiu, mâner NEXT argintiu mat



model L.0



model L.1



model L.2



model L.3



model N.0



model N.1



model N.2



model N.3



CULORI DISPONIBILE

Finisaj Portadecor ★★★★★



Finisaj Portasynchro 3D ★★★★★

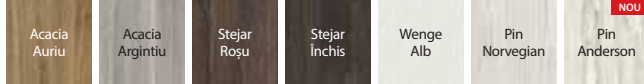

Finisaj Portaperfect 3D ★★★★★

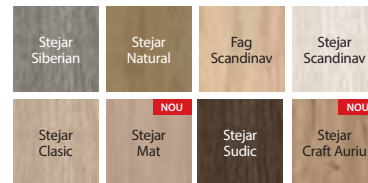

RECOMANDĂM!

CONSTRUCȚIE RAMĂ
ȘI PANOU MDF



model L.0 - panou



model L.4 - sticlă



model N.0 - panou



model N.3 - sticlă

PARAMETRI TEHNICI

CONSTRUCȚIA CANATULUI

Atât rama canatului cât și panourile sunt executate din MDF. În funcție de model, canatul este dotat cu sticlă mată securizată de 4 mm grosime.

ACCESORII INCLUSE ÎN PREȚUL CANATULUI

- Broască cu cheie simplă, cu blocare pentru uși de baie sau pregătire pentru cilindru
- Ușă cu falț: trei balamale standard sau posibilitatea de a comanda pachetul PRIME (cost suplimentar); ușă fără falț: două balamale 3D
- Sticlă mată călită
- Pregătire pentru scurtare (maxim 30 mm)
- Mâner rotund (pentru uși glisante)

TOC

Tocuri recomandate pentru uși cu falț:

- PORTA SYSTEM pag. 168
- MINIMAX pag. 166
- Tocuri din oțel pag. 178-183

Tocuri recomandate pentru uși fără falț:

- PORTA SYSTEM ELEGANCE pag. 170
- LEVEL pag. 174

REMARCĂ

- Declarație națională de performanță 115/29.04.2022 / Declarație națională de performanță 116/29.04.2022
- Posibilitatea de a alege dimensiunea canaturilor pentru ușile duble. Pentru uși duble fără falț trebuie comandat canatul activ și cel pasiv.
- Broască magnetică nu este disponibilă pentru ușile duble.
- Pentru dimensiunea „100” a treia balama este necesară.
- Balamale PRIME sau balamale 3D - ambalate împreună cu tocul.
- Suprafața inferioară a ramei verticale este protejată împotriva umezelii cu tehnologia TechnoPORTA AQUA STOP.
- **Norme: PN, CN și DIN.**

COSTURI SUPLIMENTARE

- dimensiunea „100”
- uși glisante - mâner dreptunghiular, broască cu cârlig și mânere laterale
- a treia balama 3D argintiu, alb, negru, auriu (cost suplimentar la prețul tocului)
- panou sau decupaj pentru ventilație
- broască magnetică: albă, neagră pentru uși fără falț
- broască PRIME cu plăcuță frontală lucioasă (argintiu sau auriu)
- balamale 3D auriu (cost suplimentar la prețul tocului)
- balamale PRIME (pentru tocuri dedicate)
- capace pentru balamale standard
- broască și balamale negre
- mâner cu șild

PORTA RESIST

05



Din clasa mecanică 3 fac parte modele cu miez din placă PAL perforat sau plin.

RECOMANDĂM

Pachetul de investiții - include balamale din 3 elemente și broască pentru categoria cea mai înaltă de utilizare (cost suplimentar). Setul este alcătuit din canat și toc dedicat.



POTRIVIRE



AQUA STOP



TEXTURĂ LEMN



CANT REZISTENT



FINISAJ REZISTENT LA ZGĂRIETURI



SUPRAFAȚĂ REZISTENTĂ LA FRECARĂ

COLECȚII DE
TOP

PORTA RESIST 1.1, Stejar Natural Casella, mâner DIVO FIT negru

dispunere verticală a finisajului:



PORTA RESIST 7.1, Stejar Natural Casella, mâner SIMPLE negru



model 1.1



model 1.2



model 1.3



model 1.4

dispunere orizontală a finisajului:



model 7.1



model 7.2



model 7.3



model 7.4

dispunere verticală și orizontală a finisajului:



model B.1*



model E.1*



model H.1*

dispunere verticală:



model 4.A
disponibil și
cu sticlă neagră



model 4.B

* inserțiile sunt în concordanță cu dispunerea finisajului.

CULORI DISPONIBILE

Gladstone / Halifax ★★★★★



K Posibilitatea de a comanda și alte modele prin intermediul departamentului CONTRACT, vezi pag. 226.

PRODUS INOVATOR

Structura Gladstone/Halifax accentuează frumusețea naturală a lemnului.

EXEMPLE DE UTILIZARE PENTRU PORTA RESIST:

- Birouri
- Hoteluri și pensiuni
- Clădiri rezidențiale
- Clădiri de birouri



miezul: fagure de stabilizare



miezul: PAL perforat



miezul: PAL plin ranforsat cu elemente din placaj



insertii negre sau argintii



sticlă - model 4.A disponibil și cu sticlă neagră - cost suplimentar

RECOMANDĂM!

Suprafața multistrat asigură un grad de rezistență deosebit de ridicată la impact și abraziune.



PARAMETRI TEHNICI

CONSTRUCȚIA CANATULUI

Miezul canatului este în standard fagure de stabilizare sau placă PAL perforat consolidată în interior cu element de ramă din placaj (cost suplimentar), excepție modelele 1.4, 7.4 – în standard doar cu placă din PAL plin cu elemente din placaj și 4.B - PAL perforat.
Rama și miezul sunt acoperite pe ambele fețe cu plăci HDF. Cantul este acoperit cu bandă ABS. În funcție de model, canaturile sunt echipate insertii argintii sau negre cu lățimea de 6 mm. Pentru modelele 4.A și 4.B sticla mată calită este de 8 mm grosime, sticla făcând parte din construcția canatului.

ACCESORII INCLUSE ÎN PREȚUL CANATULUI

- Ușă cu falț: două sau trei balamale standard sau posibilitatea de a comanda pachetul PRIME (cost suplimentar); ușă fără falț: două balamale 3D
- Broască cu cheie simplă, cu blocare pentru uși de baie sau pregătire pentru cilindru
- Pentru modelele grupelor 1 și 7: sticlă model „chinchilla”, sticlă mată călită, transparentă iar modelele grupei 4 – sticlă mată călită de 8 mm
- Mâner rotund (pentru uși glisante)

TOC

Tocuri recomandate pentru uși cu falț:

- PORTA SYSTEM pag. 168
- MINIMAX pag. 166
- Tocuri din oțel pag. 178-183

Tocuri recomandate pentru uși fără falț:

- PORTA SYSTEM ELEGANCE pag. 170

REMARCĂ

- Declarație națională de performanță 115/29.04.2022 / Declarație națională de performanță 116/29.04.2022
- Canatul este finisat cu panoul Gladstone/Halifax, iar tocul de ușă este acoperit cu finisaj CPL 0,2 mm asemănător cu canatul.
- Grila de ventilație, panoul cu decupaj și decupajul pentru scurtare nu sunt disponibile pentru modelele grupei 4.
- Canaturile de ușă cu miez PAL perforat – pregătirea pentru scurtare ca și standard.
- Dimensiunea „100” și „110” nu este disponibilă pentru modelele 1.4 și 7.4.
- Dimensiunea „110” disponibilă doar pentru PAL perforat. Dimensiunile geamurilor sunt la fel ca în cazul dimensiunii „100”.
- Dimensiunea „110” nu este disponibilă pentru modelele grupei 4.

- **Sticla neagră este disponibilă pentru modelul 4.A (cost suplimentar).**
- Sticla are dimensiuni fixe pentru modelul 4.A.
- Inversarea sticlei fără cost suplimentar.
- Broasca magnetică nu este disponibilă pentru ușile duble.
- Posibilitatea de a alege dimensiunea canaturilor pentru ușile duble. Pentru uși duble fără falț trebuie comandat canatul activ și cel pasiv.
- Dimensiunea „80” și „90” în norma de investiții (gol de trecere 800, 900 mm) disponibile în standard (pentru modelele grupelor 1 și 7) – fără cost suplimentar.
- Ranforsarea pentru mecanismul de autoînchidere necesită a treia balama.
- Pachetul de investiții este disponibil numai pentru miezul PAL perforat.
- Pachetul de investiții este disponibil doar pentru tocurile cu falț: toc PORTA SYSTEM, toc din oțel mic de colț PLUS și MARE.
- A treia balama este necesară pentru dimensiunile „100” și „110”.
- Balamale PRIME sau balamale 3D - ambalate împreună cu tocul.
- Cantul inferior este protejat împotriva umezelii prin tehnologia TechnoPORTA AQUA STOP.
- **Norme: PN, CN și DIN.**

COSTURI SUPLIMENTARE

- geam rotund cu ramă din inox (model 1.1, 7.1), negru
- sticlă neagră - model 4.A
- pachet investiții
- grila de ventilație (doar pentru modelele grupelor 1 și 7), panouri de ventilație, panou cu decupaj pentru ventilație
- pachet balamale PRIME
- pregătire pentru scurtare (maxim 60 mm) - excepție gr. 4
- dimensiunea „100”, „110”
- uși glisante - mâner dreptunghiular sau broască cu cârlig și mânere laterale
- a treia balama 3D argintiu, alb, negru, auriu (cost suplimentar la prețul tocului)
- garnitură de etanșare automată
- placă PAL plin
- placă PAL perforat
- broască magnetică: albă, neagră pentru uși fără falț
- balamale 3D auriu (cost suplimentar la prețul tocului)
- capace pentru balamale standard
- broască și balamale negre
- broască magnetică cu plăcuță frontală din oțel inoxidabil
- mâner cu șild

PORTA FOCUS

05



POTRIVIRE



ÎN CULORILE
DUMNEAVOSTRĂ
PREFERATE



STICLĂ LAMINATĂ
SECURIZATĂ



CANT REZISTENT



FINISAJ REZISTENT LA
ZGĂRIETURI

COLECȚII DE
TOP

PORTA FOCUS 4.A, Nuc Natural (mat), mâner negru CUBE



PORTA FOCUS 4.A, Nuc Natural (mat), mâner argintiu ELEGANT



model 2.0



model 4.A



model 4.A
cu sticlă neagră



model 4.B

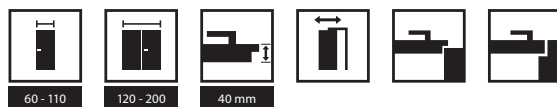

CULORI DISPONIBILE

Finisaj Portadecor ★★★★★☆



Finisaj Portasynchro 3D ★★★★★☆

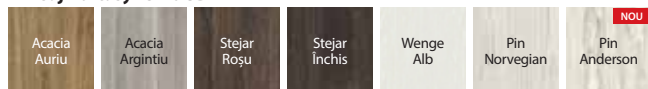

Finisaj Portaperfect 3D ★★★★★☆

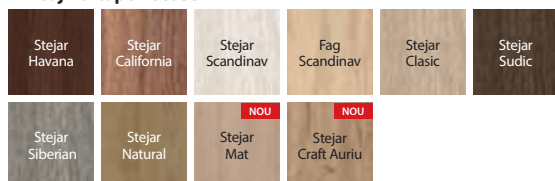

Finisaj CPL HQ 0,2 ★★★★★☆



Portalamino ★★★★★☆

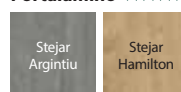

Finisaj Lăcuit Mat ★★★★★☆

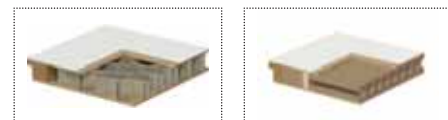

miezul: fagure de stabilizare

miezul: PAL perforat



îmbinare cu sticlă profil „cant dreptunghiular” uși cu falț



îmbinare cu sticlă profil „cant dreptunghiular” uși fără falț



îmbinare cu sticlă profil „cant dreptunghiular” uși cu falț



îmbinare cu sticlă profil „cant dreptunghiular” uși fără falț

CONSTRUCȚIA CANATULUI

Miezul canatului este din fagure de stabilizare sau placă PAL perforat consolidată în interior cu element de ramă din placaj (cost suplimentar). Atât rama cât și miezul sunt acoperite pe ambele fețe cu plăci HDF. În cazul modelelor cu sticlă mată câlită de 8 mm grosime, sticla face parte din construcția canatului. Cantul este acoperit cu bandă ABS pentru ușile pe finisajul CPL.

ACCESORII INCLUSE ÎN PREȚUL CANATULUI

- Ușă cu falț: două sau trei balamale standard sau posibilitatea de a comanda pachetul PRIME (cost suplimentar); ușă fără falț: două balamale 3D
- Broască cu cheie simplă, cu blocare pentru uși de baie sau pregătire pentru cilindru
- Sticlă mată câlită
- Mâner rotund (pentru uși glisante)

TOC

Tocuri recomandate pentru uși cu falț:

- PORTA SYSTEM pag. 168
- MINIMAX pag. 166
- Tocuri din oțel pag. 178-183

Tocuri recomandate pentru uși fără falț:

- PORTA SYSTEM ELEGANCE pag. 170
- LEVEL pag. 174

REMARCĂ

- Declarație națională de performanță 05/03.01.2021/ Declarație națională de performanță 38/01.01.2021
- Panoul cu decupaj pentru ventilație în cazul modelelor cu sticlă este disponibil numai pentru modelele cu sticlă mată (fără model) și în norma poloneză.
- În cazul miezului din PAL perforat pregătirea pentru scurtare este inclusă în preț.

- Dimensiunea „110” este disponibilă numai cu placă din PAL perforat.
- Posibilitatea de a alege dimensiunea canaturilor pentru ușile duble. Pentru uși duble fără falț trebuie comandat canatul activ și cel pasiv.
- Modelul 4.B este disponibil numai cu placă din PAL perforat, fără cost suplimentar.
- Dimensiunea „110” nu este disponibilă pentru modelele din grupa 4.
- Sticla neagră este disponibilă pentru modelul 4.A (cost suplimentar).
- **Sticla are dimensiuni fixe, numai pentru modelele grupei 2, modelul 4.A.**
- Broască magnetică nu este disponibilă pentru ușile duble.
- A treia balama este necesară pentru dimensiunile „100” și „110”.
- Balamale PRIME sau balamale 3D - ambalate împreună cu tocul.
- **Norme: PN, CN și DIN.**

COSTURI SUPPLEMENTARE

- sticlă neagră - model 4.A
- culori pe finisajul CPL 0,2 mm – GRUPA II
- panou de ventilație sau panou cu decupaj pentru ventilație
- dimensiunea „100”, „110”
- uși glisante - mâner dreptunghiular sau broască cu cârlig și mânere laterale
- a treia balama 3D argintiu, alb, negru, auriu (cost suplimentar la prețul tocului)
- placă PAL plin sau PAL perforat
- broască magnetică: albă, neagră pentru uși fără falț
- broască PRIME cu plăcuță frontală lucioasă (argintiu sau auriu)
- balamale 3D auriu (cost suplimentar la prețul tocului)
- balamale PRIME (pentru tocuri dedicate)
- capace pentru balamale standard
- broască și balamale negre
- broască magnetică cu plăcuță frontală din oțel inoxidabil
- mâner cu șild

PORTA LOFT

05



POTRIVIRE



TEXTURĂ LEMN



STICLĂ LAMINATĂ
SECURIZATĂ



FIECARE DETALIU
CONTEAZĂ



CANT REZISTENT



FINISAJ REZISTENT LA
ZGĂRIETURI

PORTA LOFT 1.1, Halifax Natural, cu sticlă neagră, toc din oțel PORTA SYSTEM ELEGANCE, mâner negru ELEGANT



PORTA LOFT 1.1, Halifax Natural, mâner negru ELEGANT

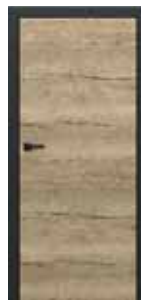

model 7.1



model 1.1



model 4.A
disponibil și
cu sticlă neagră



model 4.B



model 7.1



model 1.1



model 4.A



model 4.B

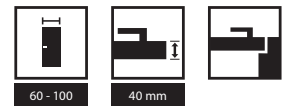

CULORI DISPONIBILE

Finisaj Portaperfect 3D ★★★★★☆

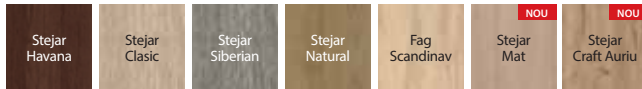

Gladstone / Halifax ★★★★★★



Finisaj CPL HQ 0,2 ★★★★★☆



Finisaj Lăcuit Mat ★★★★★☆



CULORI DISPONIBILE TOC

Finisaj SUPER MATT ★★★★★☆



Finisaj CPL HQ 0,2 ★★★★★☆



miezul: fagure de stabilizare



miezul: PAL perforat



îmbinare cu sticlă



balamale 3D în culoarea tocului



balamale 3D în culoarea tocului



mâner

PARAMETRI TEHNICI

CONSTRUCȚIA CANATULUI

Miezul este tip „fagure de stabilizare” sau placă PAL perforat întărită cu o ramă interioară (opțiune contracost). Atât rama cât și miezul sunt acoperite pe ambele fețe cu plăci HDF. La modelele cu sticlă mată câlită cu grosimea de 8 mm, aceasta face parte din construcția canaturilor.

Caracteristica acestei colecții este banda ABS aplicată pe canturile ușilor, de culoare neagră sau albă.

ACCESORII INCLUSE ÎN PREȚUL CANATULUI

- Două balamale 3D în culoarea tocului - Alb sau Negru
- Broască standard sau magnetică în culoarea benzii laterale - albă sau neagră
- Sticlă mată câlită grosime 8 mm

TOC

- PORTA SYSTEM ELEGANCE negru sau alb
- Toc din oțel PORTA SYSTEM ELEGANCE negru sau alb

REMARCĂ

- Declarație națională de performanță 05/03.01.2021/ Declarație națională de performanță 38/01.01.2021
- Panoul cu decupaj pentru ventilație în cazul modelelor cu sticlă este disponibil numai

pentru modelele în normă poloneză.

- Inversarea sticlei fără cost suplimentar.
- În cazul miezului din PAL perforat pregătirea pentru scurtare este inclusă în preț.
- Modelul 4.B disponibil doar pe placă PAL perforat, fără cost suplimentar.
- Sticla neagră este disponibilă pentru modelul 4.A (cost suplimentar).
- **Sticla are dimensiuni fixe pentru modelul 4.A.**
- Trei balamale pentru dimensiunea „100”.
- Ușile fără falț sunt echipate cu balamale 3D - balamalele sunt ambalate împreună cu tocul.
- **Norme: PN, CN**

COSTURI SUPLIMENTARE

- sticlă neagră - model 4.A
- culori pe finisajul CPL 0,2 mm – GRUPA II
- decupaj pentru ventilație
- pregătire pentru scurtare (maxim 60 mm) - model 1.1
- dimensiunea „100”
- a treia balama 3D (cost suplimentar la prețul tocului)
- garnitură de etanșare automată
- placă PAL plin plin sau PAL perforat
- mâner cu șild

PORTA LEVEL

05



PORTA LEVEL C.2, Stejar Catania cu toc dedicat LEVEL cu panou de 100 cm, mâner negru AZALIA.

RECOMANDĂM

Alături de tocul dedicat LEVEL cu panou de 20 cm sau 100 cm, oferă posibilități atipice de aranjare a oricărui interior.



FIECARE DETALIU
CONTEAZĂ



PORTA LEVEL C.2 cu inserții decorative, Stejar Catania
Toc cu panou de 20 cm, mâner negru AZALIA



model C.1
Toc LEVEL cu panou
de 20 cm



model C.2
cu inserții deco-
rative și toc cu
panou de
20 cm.



model C.3
cu inserții decorative
și toc cu panou de
20 cm.

REMARCĂ!

Mâner negru RUMBA cu rozetă - pentru colecția PORTA LEVEL.



mâner RUMBA

+



standard

sau



cilindru

sau



cu buton de baie

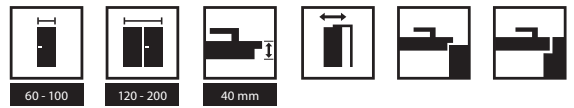

CULORI DISPONIBILE

Finisaj Portadecor ★★★★★☆



Finisaj Portaperfect 3D ★★★★★☆

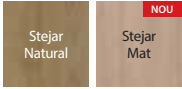

Portalamino ★★★★★☆

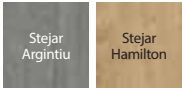

RECOMANDARE

Dacă ești în căutarea unei uși pline, care se va potrivi cu această colecție, vezi de asemenea și colecția PORTA DECOR vezi pag. 86.

Colecția PORTA LEVEL beneficiază de tocul dedicat LEVEL. Panoul are dispunere pe verticală sau pe orizontală -se aplică pentru selecția de 6 culori.



toc dedicat LEVEL



miezul: fagure de stabilizare

miezul: PAL perforat



insertii decorative negre



insertii decorative argintii

PARAMETRI TEHNICI

CONSTRUCȚIA CANATULUI

Miezul canatului este fagure de stabilizare sau placă PAL perforat consolidată în interior cu element de ramă din placaj într-o ramă din lemn de rășinoase înleiat. Rama și miezul foilor de ușă sunt acoperite pe ambele părți cu plăci HDF.

ACCESORII INCLUSE ÎN PREȚUL CANATULUI

- Ușă cu falț; două sau trei balamale standard sau posibilitatea de a comanda pachetul PRIME (cost suplimentar); ușă fără falț; două balamale 3D
- Broască cu cheie simplă, cu blocare pentru uși de baie sau pregătire pentru cilindru

TOC

Tocuri recomandate pentru uși cu falț:

- PORTA SYSTEM pag. 168
- MINIMAX pag. 166
- Tocuri din OȚEL pag. 178-183

Tocuri recomandate pentru uși fără falț:

- PORTA SYSTEM ELEGANCE pag. 170
- LEVEL pag. 174

REMARCĂ

- Declarație națională de performanță 115/29.04.2022 / Declarație națională de performanță 116/29.04.2022.
- Toate canaturile de ușă cu miez PAL perforat sunt pregătite pentru scurtare ca și standard.

- Posibilitatea de a alege dimensiunea canaturilor pentru ușile duble. Pentru uși duble fără falț trebuie comandat canatul activ și cel pasiv.
- Broasca magnetică nu este disponibilă pentru ușile duble.
- Ranforsarea pentru mecanismul de autoînchidere necesită a treia balama.
- A treia balama este necesară pentru dimensiunile „100”.
- Balamale PRIME sau balamale 3D - ambalate împreună cu tocul.
- **Norme: PN, CN și DIN.**

COSTURI SUPPLEMENTARE

- panou de ventilație sau panou cu decupaj pentru ventilație
- pregătire pentru scurtare (maxim 60 mm)
- dimensiunea „100”
- uși glisante - mâner dreptunghiular sau broască cu cârlig și mânere laterale
- a treia balama 3D argintiu, alb, negru, auriu (cost suplimentar la prețul tocului)
- garnitură de etanșare automată
- placă PAL plin sau PAL perforat
- broască magnetică: albă, neagră pentru uși fără falț
- broască PRIME cu plăcuță frontală lucioasă (argintiu sau auriu)
- balamale 3D auriu (cost suplimentar la prețul tocului)
- balamale PRIME (pentru tocuri dedicate)
- capace pentru balamale standard
- broască și balamale negre
- broască magnetică cu plăcuță frontală din oțel inoxidabil
- mâner cu șild

PORTA NOVA, grupa 2-5

05



POTRIVIRE



AQUA STOP

COLECȚII DE
TOP

PORTA NOVA 2.1, Stejar Argintiu, mâner argintiu SIMPLE



PORTA NOVA 5.5, Stejar Argintiu, mâner argintiu ACCENT



model 2.1



model 2.2



model 2.2
cu oglindă



model 3.1



model 3.2



model 4.1



model 4.2



model 4.4



model 5.1



model 5.2



model 5.4



model 5.5

Mai multe modele sunt disponibile pentru vizualizare pe www.portadoors.ro



CULORI DISPONIBILE

Finisaj Portadecor ★★★★★

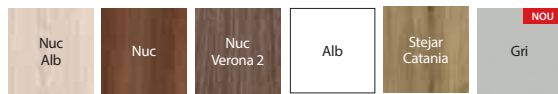

Finisaj Portasynchro 3D ★★★★★

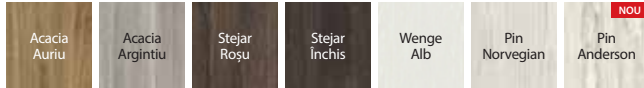

Finisaj Portadur ★★★★★



* până la epuizarea stocurilor

Finisaj Portaperfect 3D ★★★★★

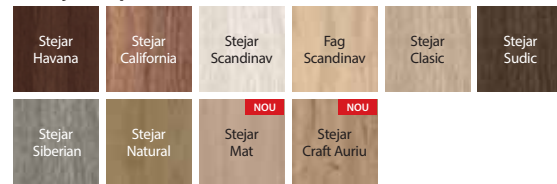

Portalamino ★★★★★

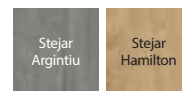

ramă cu panou



miezul: PAL plin ranforsat cu elemente din placaj

PARAMETRI TEHNICI

CONSTRUCȚIA CANATULUI

Canatul de ușă are în interior placă din PAL plin. Atât rama cât și miezul sunt acoperite pe ambele fețe cu plăci HDF. Modelul 2.2 este disponibil și în varianta cu oglindă pe una sau pe ambele fețe. La alegerea variantei cu oglinda numai pe o parte, cealaltă parte este echipată cu panou.

ACCESORII INCLUSE ÎN PREȚUL CANATULUI

- Broască cu cheie simplă, cu blocare pentru uși de baie sau pregătire pentru cilindru
- Ușă cu falț: două sau trei balamale standard sau posibilitatea de a comanda pachetul PRIME (cost suplimentar); ușă fără falț: două balamale 3D
- Sticlă model „chinchilla”, sticlă mată (cost suplimentar)
- Pregătire pentru scurtare - maxim 60 mm (doar modelele grupelor 2 și 3)
- Mâner rotund (pentru uși glisante)

TOC

Tocuri recomandate pentru uși cu falț:

- PORTA SYSTEM pag. 168
- MINIMAX pag. 166
- Tocuri din oțel pag. 178-183

Tocuri recomandate pentru uși fără falț:

- PORTA SYSTEM ELEGANCE pag. 170
- LEVEL pag. 174

REMARCĂ

- Declarație națională de performanță 115/29.04.2022 / Declarație națională de performanță 116/29.04.2022.
- Inversarea sticlei fără cost suplimentar.
- Posibilitatea de a alege dimensiunea canaturilor pentru ușile duble. Pentru uși duble

fără falț trebuie comandat canatul activ și cel pasiv.

- Broasca magnetică nu este disponibilă pentru ușile duble.
- Modelul 2.2 nu este disponibil pe dimensiunea „100”.
- Ranforsarea pentru mecanismul de autoînchidere necesită a treia balama.
- A treia balama este necesară pentru dimensiunile „100”.
- Balamale PRIME sau balamale 3D - ambalate împreună cu tocul.
- Cantul inferior este protejat împotriva umezelii prin tehnologia TechnoPORTA AQUA STOP.
- Norme: PN, HUN și CN.

COSTURI SUPLIMENTARE

- oglindă pe o parte sau pe ambele părți
- panou de ventilație sau decupaj pentru ventilație (1 rând)
- dimensiunea „100”
- uși glisante - mâner dreptunghiular sau broască cu cârlig și mânere laterale
- sticlă mată, modelele grupei 4 și 5 (pentru 1 buc. geam)
- sticlă mată, model 2.2 și 3.2
- a treia balama 3D argintiu, alb, negru, auriu (cost suplimentar la prețul tocului)
- garnitură de etanșare automată
- broască magnetică: albă, neagră pentru uși fără falț
- broască PRIME cu plăcuță frontală lucioasă (argintiu sau auriu)
- balamale 3D auriu (cost suplimentar la prețul tocului)
- balamale PRIME (pentru tocuri dedicate)
- capace pentru balamale standard
- inversarea sticlei fără cost suplimentar
- broască și balamale negre
- broască magnetică cu plăcuță frontală din oțel inoxidabil
- mâner cu șild

PORTA NOVA, grupa 6 și 7

05



POTRIVIRE



AQUA STOP

COLECȚII DE
TOP

Porta NOVA 7.1, Acacia Auriu, modul Retro, mâner argintiu ACCENT



Porta NOVA 6.1, Acacia Auriu, modul Retro, mâner argintiu ACCENT



model 6.1



model 6.2



model 6.3



model 6.4



model 6.5



model 7.1



model 7.2



model 7.5



CULORI DISPONIBILE

Finisaj Portadecor ★★★★★



Finisaj Portaperfect 3D ★★★★★



Finisaj Portasynchro 3D ★★★★★

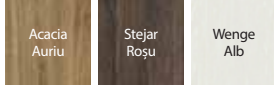

Finisaj Portadur ★★★★★



* până la epuizarea stocurilor



ramă cu sticlă



ramă cu panou



miezul: PAL plin ranforsat cu elemente din placaj

PARAMETRI TEHNICI

CONSTRUCȚIA CANATULUI

Miezul canatului este din PAL plin. Atât rama cât și miezul sunt acoperite pe ambele fețe cu plăci HDF.

ACCESORII INCLUSE ÎN PREȚUL CANATULUI

- Broască cu cheie simplă, cu blocare pentru uși de baie sau pregătire pentru cilindru
- Ușă cu falț: două sau trei balamale standard sau posibilitatea de a comanda pachetul PRIME (cost suplimentar); ușă fără falț: două balamale 3D
- Sticlă model „chinchilla”, sticlă mată (cost suplimentar)
- Pregătire pentru scurtare - maxim 60 mm
- Mâner rotund (pentru uși glisante)

TOC

Tocuri recomandate pentru uși cu falț:

- PORTA SYSTEM pag. 168
- MINIMAX pag. 166
- Tocuri din OȚEL pag. 178-183

Tocuri recomandate pentru uși fără falț:

- PORTA SYSTEM ELEGANCE pag. 170
- LEVEL pag. 174

REMARCĂ

- Declarație națională de performanță 115/29.04.2022 / Declarație națională de performanță 116/29.04.2022.
- Grila de ventilație și panourile cu 2 rânduri sunt disponibile numai pentru modelele 6.5, 7.5.

- Inversarea sticlei fără cost suplimentar.
- Posibilitatea de a alege dimensiunea canaturilor pentru ușile duble. Pentru uși duble fără falț trebuie comandat canatul activ și cel pasiv.
- Broasca magnetică nu este disponibilă pentru ușile duble.
- Datorită materialelor utilizate, poate exista o ușoară diferență de culoare între ușă și rama sticlei.
- A treia balama este necesară pentru dimensiunile „100”.
- Balamale PRIME sau balamale 3D - ambalate împreună cu tocul.
- Cantul inferior este protejat împotriva umezelii prin tehnologia TechnoPORTA AQUA STOP.
- **Norme: PN, HUN și CN**

COSTURI SUPLIMENTARE

- grilă, panou de ventilație sau panou cu decupaj pentru ventilație
- dimensiunea „100”
- uși glisante - mâner dreptunghiular sau broască cu cârlig și mânere laterale
- sticlă mată
- a treia balama 3D argintiu, alb, negru, auriu (cost suplimentar la prețul tocului)
- garnitură de etanșare automată
- broască magnetică: albă, neagră pentru uși fără falț
- broască PRIME cu plăcuță frontală lucioasă (argintiu sau auriu)
- balamale 3D auriu (cost suplimentar la prețul tocului)
- balamale PRIME (pentru tocuri dedicate)
- capace pentru balamale standard
- broască și balamale negre
- broască magnetică cu plăcuță frontală din oțel inoxidabil
- mâner cu șild

PORTA LINE

05



PORTA LINE L.1, Gri Platinum Mat, mâner DIVO FIT Q negru

Din clasa mecanică 3 fac parte modele cu miez din placă PAL perforat sau plin.

RECOMANDAM

Pachetul de investiții – include balamale din 3 elemente și broască pentru categoria cea mai înaltă de utilizare (cost suplimentar). Setul este alcătuit din canat (finisaj CPL, Portalamino) și toc dedicat.



POTRIVIRE



AQUA STOP



TEXTURĂ LEMN



SUPRAFAȚĂ
REZISTENTĂ
LA FRECARE



FINISAJ REZISTENT LA
ZGĂRIETURI



PORTA LINE H.1, Gri Platinum Mat, mâner DIVO FIT Q negru



model A.1



model B.1



model C.1



model E.1



model F.1



model G.1



model H.1



model I.1



model L.1



model S.1

NOU

NOU

NOU

CULORI DISPONIBILE

Finisaj Portadecor ★★★★★☆



Finisaj Portasynchro 3D ★★★★★☆

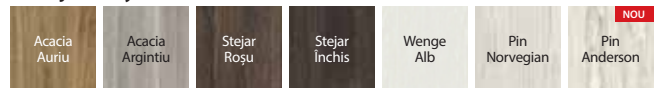

Finisaj Portaperfect 3D ★★★★★☆

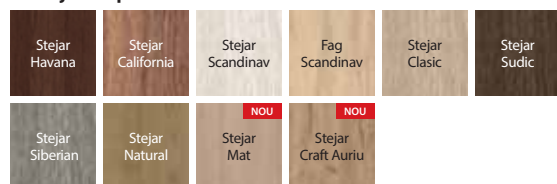

Finisaj CPL HQ 0,2 ★★★★★☆



Portalamino ★★★★★☆

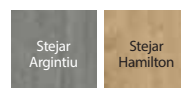

Finisaj Lăcuit Mat ★★★★★☆



insertii metalice - argintii, aurii și negre insertii sticlă



miezul: PAL plin ranforsat cu elemente din placaj



miezul: fagure de stabilizare



miezul: PAL perforat

PARAMETRI TEHNICI

CONSTRUCȚIA CANATULUI

Miezul canatului este fagure de stabilizare, PAL plin sau placă de PAL perforat (cost suplimentar). Atât rama cât și miezul sunt acoperite pe ambele fețe cu plăci HDF. Canaturile sunt echipate cu inserții din aluminiu cu lățimea de 6 mm.

ACCESORII INCLUSE ÎN PREȚUL CANATULUI

- Ușă cu falț; două sau trei balamale standard sau posibilitatea de a comanda pachetul PRIME (cost suplimentar); ușă fără falț; două balamale 3D
- Broască cu cheie simplă, cu blocare pentru uși de baie sau pregătire pentru cilindru
- Mâner rotund (pentru uși glisante)

TOC

Tocuri recomandate pentru uși cu falț:

- PORTA SYSTEM pag. 168
- MINIMAX pag. 166
- Tocuri din oțel pag. 178-183

Tocuri recomandate pentru uși fără falț:

- PORTA SYSTEM ELEGANCE pag. 170
- LEVEL pag. 174

REMARCĂ

- Declarație națională de performanță 115/29.04.2022 / Declarație națională de performanță 116/29.04.2022.
- Modelul S.1, cu inserție din sticlă neagră, nu se poate configura pe finisaj CPL gr.II și nici pe Finisaj Lăcuit Mat. Pragul automat nu este disponibil în standard.
- Modelul S.1 se poate comanda doar cu miez PAL perforat sau PAL plin.
- Pentru modelele F.1 și G.1 cu sistem de glisare, inserțiile decorative sunt poziționate la înălțimea mânerului.
- Pregătirea pentru scurtare – cost suplimentar, numai pentru canaturile de ușă cu miez fagure de stabilizare.
- În cazul miezului din PAL perforat pregătirea pentru scurtare este inclusă în preț.
- Dimensiunea „110” disponibilă numai cu miezul în PAL perforat.
- Posibilitatea de a alege dimensiunea canaturilor pentru ușile duble. Pentru uși duble fără falț trebuie comandat canatul activ și cel pasiv.
- Broasca magnetică nu este disponibilă pentru ușile duble.

- Ranforsarea pentru mecanismul de autoînchidere necesită a treia balama.
- Pachetul de investiții este disponibil numai pentru miezul PAL perforat.
- Pachetul de investiții este disponibil doar pentru tocurile cu falț: toc PORTA SYSTEM, toc din oțel PORTA SYSTEM, toc din oțel Reglabil, toc din oțel mic de colț PLUS și MARE.
- A treia balama este necesară pentru dimensiunile „100” și „110”.
- Balamale PRIME sau balamalele 3D - ambalate împreună cu tocul.
- Cantul inferior finisat cu CPL HQ este protejat împotriva umezelii prin tehnologia TechnoPORTA AQUA STOP.
- Culoarea Bej Vanilie este disponibilă doar pentru modele de uși cu falț, broască standard și fără prag automat.
- Culoarea Bej Vanilie este disponibilă pentru tocurile Minimax, Porta System, tunel Porta System și panouri reglabile (exclus modul Retro).
- Norme: PN, HUN și CN.

COSTURI SUPPLEMENTARE

- culori pe finisajul CPL 0,2 mm – GRUPA II
- pachet investiții
- panou de ventilație sau panou cu decupaj pentru ventilație
- finisajul CPL - set balamale PRIME
- pregătire pentru scurtare (maxim 60 mm)
- dimensiunea „100” și „110”
- uși glisante - mâner dreptunghiular sau broască cu cârlig și mânere laterale
- a treia balama 3D argintiu, alb, negru, auriu (cost suplimentar la prețul tocului)
- garnitură de etanșare automată
- placă PAL plin sau PAL perforat
- broască magnetică: albă, neagră pentru uși fără falț
- broască PRIME cu plăcuță frontală lucioasă (argintiu sau auriu)
- balamale 3D auriu (cost suplimentar la prețul tocului)
- balamale PRIME (pentru tocuri dedicate)
- capace pentru balamale standard
- broască și balamale negre
- broască magnetică cu plăcuță frontală din oțel inoxidabil
- mâner cu șild

PORTA CPL

05



RECOMANDĂM

Pachetul de investiții – include balamale din 3 elemente și broască pentru categoria cea mai înaltă de utilizare (cost suplimentar).
Setul este alcătuit din canat și toc dedicat.



POTRIVIRE



AQUA STOP



TEXTURĂ LEMN



SUPRAFAȚĂ
REZISTENTĂ
LA FRECARE



FINISAJ REZISTENT LA
ZGĂRIETURI

COLECȚII DE
TOP

Porta CPL 1.1, Hickory Natural, mâner MAXIMA negru



PORTA CPL 1.1, Stejar Natural, mâner argintiu SIMPLE



model 1.1



model 1.2



model 1.3



model 1.4



model 1.5

CULORI DISPONIBILE

Finisaj CPL HQ 0,2 ★★★★★☆

Finisaj HPL și CPL 0,7 ★★★★★★

GRUPA I	Alb	Gri Euroinvest	Antracit HPL/CPL	Nuc Alb	Stejar Milano 1	Fag Nisipiu
	Stejar Natural	Nuc Natural (mat)	Stejar Modena 1	Stejar Milano 4	Stejar Milano 5	Stejar Craft Auriu NOU
GRUPA II	Hickory Natural	Ciment Deschis	Ciment Inchis	Cenușiu Structurat	Negru	



Verificați posibilitatea de a comanda alte modele prin intermediul comenzilor non-standard, vezi pag. 226.



ramă cu sticlă



miezul: fagure de stabilizare



miezul: PAL perforat



miezul: PAL plin ranforsat cu elemente din placaj

PARAMETRI TEHNICI

CONSTRUCȚIA CANATULUI

Miezul canatului este din: grupa 1 – fagure de stabilizare sau placă din PAL perforat sau plin (cost suplimentar), grupa 5 și modelul 1.4 – placă din PAL plin. Atât rama cât și miezul sunt acoperite pe ambele fețe cu plăci HDF. În cazul finisajului 0,7 mm canturile sunt acoperite cu bandă ABS.

ACCESORII INCLUSE ÎN PREȚUL CANATULUI

- Broască cu cheie simplă, cu blocare pentru uși de baie sau pregătire pentru cilindru
- Ușă cu falț: două sau trei balamale standard sau posibilitatea de a comanda pachetul PRIME (cost suplimentar); ușă fără falț: două balamale 3D
- Sticlă: „chinchilla” sau mată călită transparentă (cost suplimentar)
- Pregătire pentru scurtare - maxim 60 mm (doar grupa 5)
- Mâner rotund (pentru uși glisante)

TOC

Tocuri recomandate pentru uși cu falț:

- PORTA SYSTEM pag. 168
- MINIMAX pag. 166
- Tocuri din oțel pag. 178-183

Tocuri recomandate pentru uși fără falț:

- PORTA SYSTEM ELEGANCE pag. 170

REMARCĂ

- Declarație națională de performanță 115/29.04.2022 / Declarație națională de performanță 116/29.04.2022
- În cazul miezului din PAL perforat și PAL plin pregătirea pentru scurtare este inclusă în preț.
- Dimensiunea „110” disponibilă numai cu miezul din PAL plin. Dimensiunile sticlelor sunt la fel ca în cazul dimensiunii „100”.
- Dimensiunea „100” și „110” nu sunt disponibile pentru modelul 1.4.
- Culoarea Negru - finisaj CPL, nu este disponibilă modelelor grupei 5.
- Inversarea sticlei fără cost suplimentar.
- Posibilitatea de a alege dimensiunea canaturilor pentru ușile duble.
- Canatul pasiv (standard) disponibil în dimensiuni de la „60” la „100”.
- Canatul pasiv (panou lateral) este disponibil cu dimensiunile „30”, „40” și „50” numai în varianta de ușă plină. Pentru uși duble fără falț trebuie comandat canatul activ și cel pasiv.
- Se pot realiza și alte modele prin intermediul comenzilor non-standard PORTA CONTRACT pag. 226.
- Broasca magnetică nu este disponibilă pentru ușile duble.
- Dimensiunile „80” și „90” în norma de investiții (gol de trecere 800, 900 mm)

disponibile în standard - fără costuri suplimentare.

- Pachetul de investiții este disponibil numai pentru miezul PAL perforat.
- Pachetul de investiții este disponibil doar pentru tocurile cu falț: toc PORTA SYSTEM, toc din oțel PORTA SYSTEM, toc din oțel Reglabil, toc din oțel mic de colț PLUS și MARE.
- Panourile din oțel sunt disponibile pentru dimensiunile: 80, 90, 100.
- A treia balama este necesară pentru dimensiunile „100” și „110”.
- Balamale PRIME sau balamale 3D - ambalate împreună cu tocul.
- Produsele sunt protejate împotriva umezelii prin tehnologia TechnoPORTA AQUA STOP.
- Norme: PN, HUN, CN și DIN.

COSTURI SUPPLEMENTARE

- geam rotund cu ramă din inox (model 1.1), negru
- culori finisaj CPL 0,2 și 0,7 mm - GRUPA II
- pachet investiții
- panou inferior pe ambele părți sau cu decupaj pentru ventilație (modelele 1.1, 1.2, 1.3)
- panou superior pe ambele părți (modelele 1.1, 1.2, 1.3)
- grilă, panou de ventilație sau panou cu decupaj pentru ventilație
- pachet PRIME
- pregătire pentru scurtare (maxim 60 mm)
- dimensiunea „100” și „110”
- uși glisante - mâner dreptunghiular sau broască cu cârlig și mânere laterale
- sticlă mată - modelele grupei 5 (pentru 1 bucată de sticlă)
- sticlă mată, transparentă - model 1.2, 1.3, 1.4, 1.5
- a treia balama 3D argintiu, alb, negru, auriu (cost suplimentar la prețul tocului)
- garnitură de etanșare automată
- placă PAL perforat sau PAL plin
- broască magnetică: albă, neagră pentru uși fără falț
- balamale 3D auriu (cost suplimentar la prețul tocului)
- capace pentru balamale standard
- ranforsarea pentru mecanismul de autoînchidere - necesită a treia balama
- broască și balamale negre
- broască magnetică cu plăcuță frontală din oțel inoxidabil
- mâner cu șild

(pag. 190)

Pachet investiții

05



COLECȚII DE
TOP

PORTA CPL 1.1, Negru, mâner negru ELEGANT

RECOMANDĂM

Pachetul de investiții - include balamale din 3 elemente și broască pentru categoria cea mai înaltă de utilizare (cost suplimentar). Setul este alcătuit din canat și toc dedicat.



POTRIVIRE



AQUA STOP



TEXTURĂ LEMN



CANT
REZISTENT



FINISAJ REZISTENT LA
ZGĂRIETURI



SUPRAFAȚĂ
REZISTENTĂ
LA FRECARE



PORTA CPL 1.1, Negru, mâner din oțel inoxidabil EDEL

Pachetul de investiții este disponibil doar pentru canaturile cu miezul din PAL:

- PORTA CPL,
- PORTA RESIST,
- PORTA LINE (finisaj CPL, Portalamino),
- PORTA DECOR (finisaj Portalamino),
- Natura CLASSIC.

Pachetul de investiții este disponibil doar pentru tocurile cu falț: toc PORTA System, toc din oțel PORTA System, toc din oțel Reglabil, toc din oțel de colț mic PLUS, MARE.

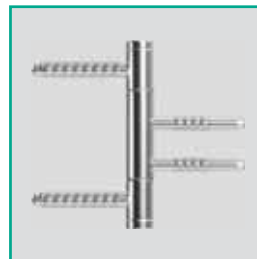

balamale din trei elemente pentru tocurile PORTA System

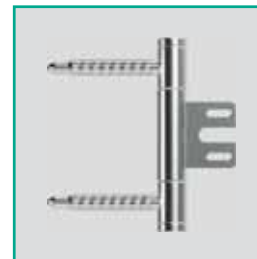

balamale din trei elemente pentru tocurile din oțel



broască clasa 3 de utilizare categorie de utilizare conform PN-EN 12209

MODELELE CELE MAI FRECVENT ALESE

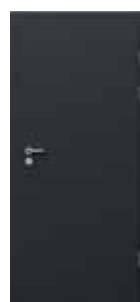

model 1.1



model 1.2



model 1.5

CULORI DISPONIBILE PORTA CPL

Finisaj CPL HQ 0,2 ★★★★★☆

Finisaj HPL și CPL 0,7 ★★★★★★



Verificați posibilitatea de a comanda alte modele prin intermediul comenzilor non-standard, vezi pag. 226.

GRUPA I	Alb	Gri Euroinvest	Antracit HPL/CPL	Nuc Alb	Stejar Milano 1	Fag Nisipiu
	Stejar Natural	Nuc Natural (mat)	Stejar Modena 1	Stejar Milano 4	Stejar Milano 5	Stejar Craft Auriu NOU
GRUPA II	Hickory Natural	Ciment Deschis	Ciment Închis	Cenușiu Structurat	Negru	



garnitură de etanșare automată



panou superior



panou inferior de ventilație

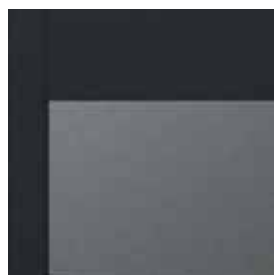

panou inferior

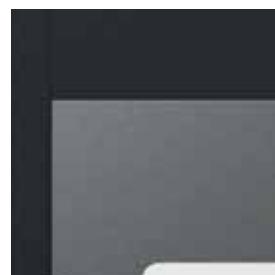

panou inferior cu decupaj pentru ventilație

PARAMETRI TEHNICI PORTA CPL

CONSTRUCȚIA CANATULUI

Miezul canatului este placă din PAL perforat sau placă din PAL plin. Atât rama cât și miezul sunt acoperite pe ambele fețe cu plăci HDF. În cazul finisajului CPL 0,7 mm canturile sunt acoperite cu bandă ABS.

ACCESORII INCLUSE ÎN PREȚUL CANATULUI

- Broască cu cheie simplă, cu blocare pentru uși de baie sau pregătire pentru cilindru
- Ușă cu falț; două sau trei balamale cu trei elemente
- Sticlă „chinchilla” sau mată călită transparentă (cost suplimentar)
- Pregătire pentru scurtare - maxim 60 mm

TOC

Tocuri recomandate pentru uși cu falț:

- PORTA SYSTEM pag. 168
- Tocuri din oțel pag. 178-183

REMARCĂ

- Declarație națională de performanță 115/29.04.2022/ Declarație națională de performanță 116/29.04.2022
- Dimensiunea sticlei în cazul canatului de „110” este identică cu cea a canatului de „100”.
- Posibilitatea de a alege dimensiunea canaturilor pentru ușile duble.
- Canatul pasiv (standard) disponibil în dimensiuni de la „60” la „100”.
- Canatul pasiv (panou lateral) este disponibil cu dimensiunile „30”, „40” și „50” numai în

variante de ușă plină.

- Cantul în set cu tocul PORTA SYSTEM și cu toc din oțel - distanță tehnică între balamale.
- Se pot realiza și alte modele prin intermediul comenzilor non-standard PORTA CONTRACT 226.
- Inversarea sticlei fără cost suplimentar.
- **Dimensiunile „80” și „90” în norma de investiții (gol de trecere 800, 900 mm) disponibile în standard - fără costuri suplimentare.**
- Panourile din oțel sunt disponibile pentru dimensiunile: 80, 90, 100.
- Produsele sunt protejate împotriva umezelii prin tehnologia TechnoPORTA AQUA STOP.

COSTURI SUPLIMENTARE

- pachet investiții (cost suplimentar la prețul tocului)
- geam rotund cu ramă din inox, negru (model 1.1)
- culori finisaj CPL 0,2 și 0,7 mm - Grupa II
- panou inferior pe ambele părți sau cu decupaj pentru ventilație pe ambele părți (modelele 1.1, 1.2)
- panou superior pe ambele părți (modelele 1.1, 1.2)
- grilă, panou de ventilație sau panou cu decupaj pentru ventilație
- dimensiunea „100” și „110”
- sticlă mată, transparentă - model 1.2 și 1.5
- garnitură de etanșare automată
- înlocuire PAL perforat cu PAL plin
- ranforsarea pentru mecanismul de autoînchidere - necesită a treia balama
- mâner cu șild

(pag. 190)

PORTA DECOR

05



COLECȚII DE
TOP

PORTA DECOR P, Gri, mâner negru ELEGANT

RECOMANDĂM

Pachetul de investiții – include balamale din 3 elemente și broască pentru categoria cea mai înaltă de utilizare (cost suplimentar).
Setul este alcătuit din canat (recomandăm finisaj Portalamino) și toc dedicat.



POTRIVIRE



AQUA STOP

ABS

CANT REZISTENT



PORTA DECOR P, Alb, mâner argintiu ACCENT



model P



model M



model C



model D



model L

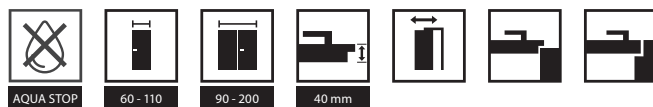

CULORI DISPONIBILE

Finisaj Portadecor ★★★★★☆

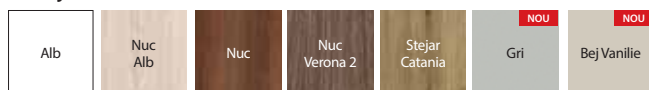

Finisaj Portasynchro 3D ★★★★★☆

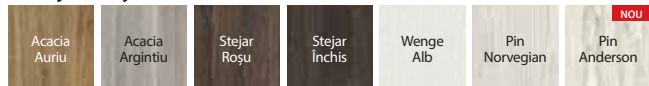

Finisaj Portaperfect 3D ★★★★★☆

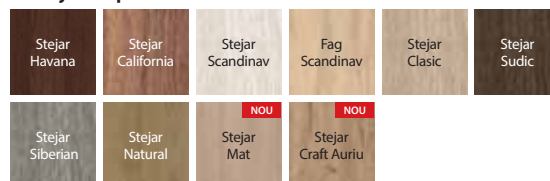

Portalamino ★★★★★☆

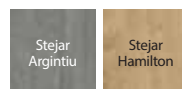

ramă cu sticlă



sticlă "chinchila"



miezul: fagure de stabilizare



miezul: PAL perforat



miezul: PAL plin ranforsat cu elemente din placaj



cant ABS pe lateralele canatului

PARAMETRI TEHNICI

CONSTRUCȚIA CANATULUI

Miezul canatului este din fagure de stabilizare, PAL plin sau placă din PAL perforat. Rama și miezul foilor de ușă sunt acoperite pe ambele fețe cu plăci de HDF.

ACESORII INCLUSE ÎN PREȚUL CANATULUI

- Ușă cu falț: două sau trei balamale standard sau posibilitatea de a comanda pachetul PRIME (cost suplimentar); ușă fără falț: două balamale 3D
- Broască cu cheie simplă, cu blocare pentru uși de baie sau pregătire pentru cilindru
- Sticlă model „chinchilla” sau mată (cost suplimentar)
- Mâner rotund (pentru uși glisante)

TOC

Tocuri recomandate pentru uși cu falț:

- PORTA SYSTEM pag. 168
- MINIMAX pag. 166
- Tocuri din oțel pag.178-183

Tocuri recomandate pentru uși fără falț:

- PORTA SYSTEM ELEGANCE pag. 170
- LEVEL pag. 174

REMARCĂ

- Declarație națională de performanță 115/29.04.2022 / Declarație națională de performanță 116/29.04.2022.
- În cazul miezului din PAL perforat, pregătirea pentru scurtare este inclusă în preț.
- Dimensiunea „110” disponibilă numai cu miezul PAL perforat. Dimensiunea sticlei este la fel ca pentru varianta „100”.
- Posibilitatea de a alege dimensiunea canaturilor pentru ușile duble. Canatul pasiv (panou lateral) este disponibil cu dimensiunile „30”, „40” și „50” numai în varianta de ușă plină. Pentru ușile duble fără falț trebuie comandat canatul activ și cel pasiv.
- Broasca magnetică nu este disponibilă pentru ușile duble.
- Dimensiunea „80” și „90” în norma de investiții (gol de trecere 800, 900 mm) disponibil în standard – fără costuri suplimentare.
- Ranforsarea pentru mecanismul de autoînchidere necesită a treia balama.
- A treia balama este necesară pentru dimensiunile „100” și „110”.
- Inversarea sticlei fără cost suplimentar.

- Pachetul de investiții este disponibil numai pentru miezul PAL perforat.
- Pachetul de investiții este disponibil doar pentru tocurile cu falț: toc PORTA SYSTEM, toc din oțel Reglabil, toc din oțel mic de colț PLUS și MARE.
- Balamale PRIME sau balamale 3D - ambalate împreună cu tocul.
- Modelul C are rama din PVC, albă, și se produce numai pe culoarea Portadecor Alb; dimensiuni 60-90, sticlă chinchilla și mată. Nu se poate configura în standard ca ușă pasivă sau cu prag automat
- Culoarea Bej Vanilie este disponibilă doar pentru modelele de uși cu falț, broască standard și fără prag automat.
- Culoarea Bej Vanilie este disponibilă pentru tocurile Minimax, Porta System, tunel Porta System și panouri reglabile (exclus modul Retro).
- Cantul inferior este protejat împotriva umezelii prin tehnologia TechnoPORTA AQUA STOP.
- Norme: PN, HUN, CN și DIN.

COSTURI SUPLIMENTARE

- geam rotund cu ramă din inox, negru
- uși glisante - mâner dreptunghiular, broască cu cârlig și mânere laterale
- cant ABS în culoarea foi de ușă pentru culorile Alb, Gri, Nuc alb (fără costuri suplimentare)
- cant ABS negru pentru toate finisajele
- pachet investiții
- grilă, panou de ventilație sau panou cu decupaj pentru ventilație
- pregătire pentru scurtare (maxim 60 mm)
- dimensiunea „100”, „110”
- sticlă mată călită - model M, D, C, L
- a treia balama 3D argintiu, alb, negru, auriu (cost suplimentar la prețul tocului)
- garnitură de etanșare automată
- placă PAL plin
- placă PAL perforat
- broască magnetică: albă, neagră pentru uși fără falț
- broască PRIME cu plăcuță frontală lucioasă (argintiu sau auriu)
- balamale 3D auriu (cost suplimentar la prețul tocului)
- balamale PRIME (pentru tocuri dedicate)
- capace pentru balamale standard
- broască magnetică cu plăcuță frontală din oțel inoxidabil
- broască și balamale negre
- mâner cu șild

PORTA FIT, PORTA STIL

05



POTRIVIRE

PORTA FIT I.1, Stejar Mat, mâner EUFORIA negru



PORTA FIT I.1, Stejar Mat, mâner argintiu ACCENT



PORTA FIT
model F.6



PORTA FIT
model G.5



PORTA FIT
model H.4



PORTA FIT
model I.1



PORTA FIT
model I.9

NOU



PORTA STIL
model 1



PORTA STIL
model 2



PORTA STIL
model 3



PORTA STIL
model 6

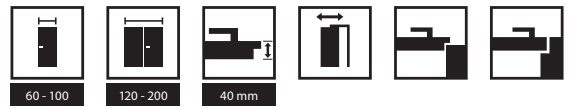

CULORI DISPONIBILE

Finisaj Portadecor ★★★★★☆



Finisaj Portasynchro 3D ★★★★★☆

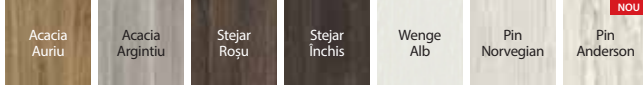

Finisaj Portaperfect 3D ★★★★★☆



Finisaj CPL HQ 0,2 ★★★★★☆



Portalamino ★★★★★☆

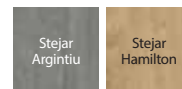

ramă cu sticlă - pe finisajul CPL profilul ramei este rotunjit



ramă cu panou - pe finisajul CPL profilul ramei este rotunjit



ramă cu sticlă

RECOMANDARE

Dacă ești în căutarea unei uși pline, care se va potrivi cu această colecție, vezi de asemenea și colecțiile PORTA DECOR pag. 86 sau PORTA CPL pag. 82.

PARAMETRI TEHNICI

CONSTRUCȚIA CANATULUI

Miezul canatului este din fagure de stabilizare sau din PAL plin ranforsat cu elemente din placaj (cost suplimentar). Atât rama cât și panoul sunt acoperite pe ambele fețe cu plăci HDF.

ACCESORII INCLUSE ÎN PREȚUL CANATULUI

- Ușă cu falț: două sau trei balamale standard sau posibilitatea de a comanda pachetul PRIME (cost suplimentar); ușă fără falț: două balamale 3D
- Broască cu cheie simplă, cu blocare pentru uși de baie sau pregătire pentru cilindru
- Sticlă „chinchilla” sau mată
- Mâner rotund (pentru uși glisante)

TOC

Tocuri recomandate pentru uși cu falț:

- PORTA SYSTEM pag. 168
- MINIMAX pag. 166
- Tocuri din oțel pag. 178-183

Tocuri recomandate pentru uși fără falț:

- PORTA SYSTEM ELEGANCE pag. 170
- LEVEL pag. 174

REMARCĂ

- Declarație națională de performanță 115/29.04.2022 / Declarație națională de performanță 116/29.04.2022
- Posibilitatea de a alege dimensiunea canaturilor pentru ușile duble. Pentru ușile duble fără falț trebuie comandat canatul activ și cel pasiv.
- Broasca magnetică nu este disponibilă pentru ușile duble.
- Ranforsarea pentru mecanismul de autoînchidere necesită a treia balama
- A treia balama este necesară pentru dimensiunile „100” și „110”.
- Balamale PRIME sau balamale 3D - ambalate împreună cu tocul.
- În cazul miezului din PAL perforat, pregătirea pentru scurtare este inclusă în preț

- Dimensiunea „110” disponibilă numai cu miezul PAL perforat. Dimensiunea sticlei este la fel ca pentru varianta „100”.
- Grila și panourile de ventilație cu două rânduri nu sunt disponibile pentru modelele din grupa H
- Modelul Porta Stil 6 este disponibil doar pe finisajele Portadecor și Portasynchro 3D, cu sticlă mată sau transparentă, dimensiunile 60-90, cu miez PAL perforat sau PAL plin.
- Pentru modelul Porta Stil 6 pragul automat nu este disponibil în standard.
- Inversarea sticlei fără cost suplimentar.
- Culoarea Bej Vanilie este disponibilă doar pentru modele de uși cu falț, broască standard și fără prag automat.
- Culoarea Bej Vanilie este disponibilă pentru tocurile Minimax, Porta System, tunel Porta System și panouri reglabile (exclus modul Retro).

COSTURI SUPLIMENTARE

- culori pe finisajul CPL 0,2 mm - Grupa II
- grilă, panou de ventilație sau panou cu decupaj pentru ventilație
- finisajul CPL - set balamale PRIME
- pregătire pentru scurtare (maxim 60 mm)
- dimensiunea „100”, „110”
- uși glisante - mâner dreptunghiular sau broască cu cârlig și mânere laterale
- a treia balama 3D argintiu, alb, negru, auriu (cost suplimentar la prețul tocului)
- garnitură de etanșare automată
- placă PAL perforat
- placă PAL plin
- broască și balamale negre
- broască magnetică: albă, neagră pentru uși fără falț
- broască magnetică cu plăcuță frontală din oțel inoxidabil
- broască PRIME cu plăcuță frontală lucioasă (argintiu sau auriu)
- balamale 3D auriu (cost suplimentar la prețul tocului)
- capace pentru balamale standard
- mâner cu șild

(pag.198)
(pag. 190)



Natura CLASSIC

06



Natura CLASSIC 3.1, Stejar 1, striații oblice mâner negru AZALIA

RECOMANDĂM

Pachetul de investiții - include balamale din 3 elemente și broască pentru categoria cea mai înaltă de utilizare (cost suplimentar). Setul este alcătuit din canaț și toc dedicat.



FURNIR NATURAL

ÎNĂLȚIME 220



Natura CLASSIC 3.1, Stejar 1, Floare, mâner crom grafiat mat CUBE

striații verticale:



model 1.1



model 1.1



model 1.2



model 1.3



model 1.4

striații orizontale:



model 3.1
striații oblice



model 7.1



model 7.2



model 7.3



model 7.4



CULORI DISPONIBILE

Furnir Natural Select ★★★★★☆

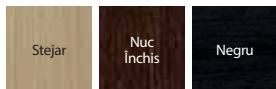

Furnir Natural Stejar ★★★★★☆



Furnir Natural Frasin ★★★★★☆



Finisajul Frasin este disponibil pentru modelele grupelor 1 și 3, varianta – floare

Furnir Natural Nuc ★★★★★☆



Finisajul Nuc este disponibil pentru modelele grupelor 1 și 3, varianta – floare

Furnir Natural Stejar Satin ★★★★★☆

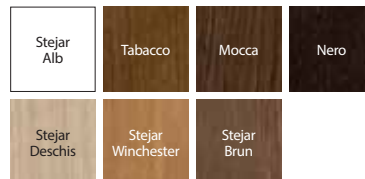

Alegeți-vă culoarea preferată prin intermediul comenzilor non-standard. Detalii despre comenzi non-standard, vezi pag. 226.

Specificitatea furnirului natural poate determina diferențe de nuanțe și distribuire a striaiților pe suprafața finisajului. Aceste caracteristici ale finisajului nu sunt considerate defecte ale produsului.



striaiții orizontale
grupa 7



miezul: fagure de stabilizare



miezul: PAL perforat

PARAMETRI TEHNICI

CONSTRUCȚIA CANATULUI

Rama canatului este din structură de stabilizare consolidată în interior cu ramă din placaj, fiind acoperită pe ambele părți cu placă din furnir natural de calitate superioară. Canatul este finisat cu: furnir natural Select, Stejar, Frasin, Nuc, Satin (excepție Alb) și protejat cu lac UV semi-mat. Miezul canatului din PAL perforat reprezintă cost suplimentar.

ACCESORII INCLUSE ÎN PREȚUL CANATULUI

- Broască (argintiu sau auriu lucios): pentru cheie standard, buton cu blocare pentru uși de baie sau pregătire pentru cilindru
- Ușă cu falț: două sau trei balamale standard sau posibilitatea de a comanda pachetul PRIME (cost suplimentar); ușă fără falț: două balamale 3D
- Sticlă model „chinchilla” sau mată călită
- Pregătire pentru scurtare maxim 60 mm
- Mâner rotund (pentru uși glisante)

TOC

Tocuri recomandate pentru uși cu falț:

- PORTA SYSTEM pag. 168
- MINIMAX pag. 166
- Tocuri din oțel pag. 178-183

Tocuri recomandate pentru uși fără falț:

- PORTA SYSTEM ELEGANCE pag. 170
- PORTA SYSTEM ELEGANCE 90 grade pag. 170

Tocuri recomandate pentru uși cu falț reversibil:

- PORTA SYSTEM cu falț reversibil pag. 172

REMARCĂ

- Declarație națională de performanță 05/03.01.2021/ Declarație națională de performanță 04/03.01.2021
- Înălțimea 220 cm este disponibilă pentru modelele 1.1 și 7.1; miezul canatului - PAL perforat; trei balamale.
- Dimensiunea „100” nu este disponibilă pentru modelul 1.3.

- Canaturile sunt disponibile și în varianta nelăcuită, prețul fiind același cu produsul standard.
- **Modelul 3.1 nu este disponibil pe furnirul natural Stejar Satin.**
- Panouri de ventilație 1 rând – auriu sau argintiu.
- Posibilitatea de a alege dimensiunea canaturilor pentru ușile duble. Pentru uși duble fără falț trebuie comandat canatul activ și cel pasiv.
- Broasca magnetică nu este disponibilă pentru ușile duble.
- Pachetul de investiții este disponibil numai pentru miezul PAL perforat.
- Pachetul de investiții este disponibil doar pentru tocurile cu falț: toc PORTA SYSTEM, toc din oțel PORTA SYSTEM, toc din oțel Reglabil, toc din oțel mic de colț PLUS și MARE
- Balamale PRIME sau balamale 3D - ambalate împreună cu tocul.
- **Norme: PN, CN și DIN.**

COSTURI SUPPLEMENTARE

- geam rotund cu ramă din inox doar modelele 1.1 și 7.1
- uși glisante - mâner dreptunghiular sau broască cu cârlig și mânere laterale
- oglindă pe o parte sau pe ambele părți
- model cu striaiții oblice
- falț reversibil: a treia balama 3D culoare alb, negru, argintiu
- pachet investiții
- decupaj pentru ventilație, panou de ventilație 1 rând, panou de ventilație 2 rânduri (doar modelele 1.1, 1.2, 1.3)
- Negru- cost adițional la furnirul natural Stelect
- Stejar Alb- cost adițional la furnirul natural Stejar Satin
- dimensiunea „100”
- a treia balama 3D argintiu, alb, negru, auriu (cost suplimentar la prețul tocului)
- canatul realizat cu falț reversibil
- placă PAL perforat
- înălțimea canatului „220”
- broască magnetică: albă, neagră pentru uși fără falț
- balamale 3D auriu (cost suplimentar la prețul tocului)
- broască și balamale negre
- mâner cu șild

(pag. 190)



Natura VECTOR, Natura LINE

06



FURNIR NATURAL



FIECARE DETALIU CONTEAZĂ

Natura VECTOR J, Stejar 1, mâner negru ELEGANT

Natura VECTOR modele



Natura VECTOR J, Stejar 1, Mâner argintiu ELEGANT



model B



model E



model J



model U



model V

Natura LINE modele



model F.1



model A.1



model B.1



model C.2



model E.2



model G.1



model H.1



model I.1



model L.1

NOU

NOU



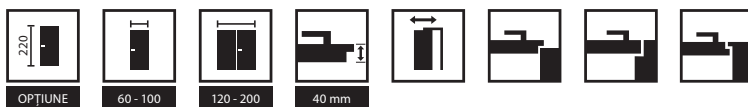

Natura LINE

Natura VECTOR - CULORI DISPONIBILE

Furnir Natural Stejar Satin ★★★★★☆



Furnir Natural Stejar ★★★★★☆



Dă-ți frâu liber imaginației! Aveți propriul concept de ușă? Puteți comanda orice frezare cu PORTA CONTRACT.

Specificitatea furnirului natural poate determina diferențe de nuanțe și distribuire a striaiților pe suprafața finisajului. Aceste caracteristici ale finisajului nu sunt considerate defecte ale produsului.

Natura LINE - CULORI DISPONIBILE

Furnir Natural Select ★★★★★☆

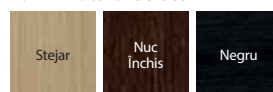

Furnir Natural Stejar ★★★★★☆



Furnir Natural Stejar Satin ★★★★★☆

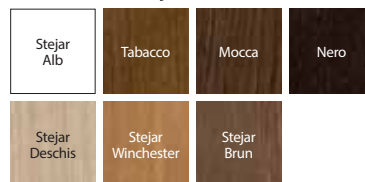

model de frezare - structura vizibilă a stejarului natural

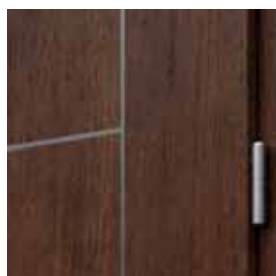

insertii argintii, balamale PRIME

Natura VECTOR,
Natura LINE

PARAMETRI TEHNICI

CONSTRUCȚIA CANATULUI

Miezul canaturilor este format dintr-o inserție de stabilizare întărită cu o ramă interioară, - structura vizibilă a stejarului natural acoperit de o placă finisată cu furnir natural de cea mai înaltă calitate. Suprafața canaturilor este protejată de straturi de lac ecologic, pe bază de apă. Miezul canatului din PAL perforat reprezintă cost suplimentar. Foile de ușă NATURA LINE sunt protejate cu lac UV semi-mat și prezintă inserții argintii de 6 mm, din aluminiu.

ACCESORII INCLUSE ÎN PREȚUL CANATULUI

- Ușă cu falț: două sau trei balamale standard sau posibilitatea de a comanda pachetul PRIME (cost suplimentar); ușă fără falț: două balamale 3D
- Broască (argintiu sau auriu lucios): pentru cheie standard, buton cu blocare pentru uși de baie sau pregătire pentru cilindru
- Mâner rotund (pentru uși glisante)
- Pregătire pentru scurtare, maxim 60 mm

TOC

Tocuri recomandate pentru uși cu falț:

- PORTA SYSTEM p. 168
- MINIMAX p. 166
- Tocuri din OȚEL pag. 178-183

Tocuri recomandate pentru uși fără falț:

- PORTA SYSTEM ELEGANCE pag. 170
- PORTA SYSTEM ELEGANCE 90 de grade pag. 170

Tocuri recomandate pentru uși cu falț reversibil:

- PORTA SYSTEM cu falț reversibil pag. 172

REMARCĂ

- Declarație națională de performanță 05/03.01.2021/ Declarație națională de performanță 04/03.01.2021
- Înălțimea 220 cm: miezul canatului PAL perforat; trei balamale.

- Ranforsare pentru mecanismul de autoînchidere necesită a treia balama.
- Balamale PRIME sau 3D - ambalate împreună cu tocul.
- Broasca magnetică nu este disponibilă pentru ușile duble.
- Posibilitatea de a alege dimensiunea canaturilor pentru ușile duble. Pentru uși duble fără falț trebuie comandat canatul activ și cel pasiv.
- Natura VECTOR - canatul pasiv (panou lateral) este disponibil cu dimensiunile „30”, „40”, „50” - fără frezaj.
- Natura VECTOR - modelul E - furnir cu striaiții orizontale, restul modelelor fiind cu striaiții verticale.

COSTURI SUPPLEMENTARE - NATURA LINE, NATURA VECTOR

- uși glisante - mâner dreptunghiular sau broască cu cârlig și mânere laterale
- decupaj, panou de ventilație
- dimensiunea 100'
- a treia balama 3D argintiu, alb, negru, auriu (cost suplimentar la prețul tcului)
- placă PAL perforat
- înălțimea canatului „220”
- wranforsare pentru mecanismul de autoînchidere necesită a treia balama
- broască și balamale negre
- broască magnetică cu plăcuță frontală din oțel inoxidabil
- balamale 3D auriu (cost suplimentar la prețul tocului)

COSTURI SUPPLEMENTARE - NATURA LINE

- canatul realizat cu falț reversibil
- falț reversibil-a treia balama 3D argintiu, alb, negru, auriu (cost suplimentar la prețul tocului)
- Negru- cost adițional la furnirul natural Select
- Stejar Alb- cost adițional la furnirul natural Stejar Satin
- canatul realizat cu falț reversibil



Natura LOFT

06



FURNIR NATURAL



FIECARE DETALIU
CONTEAZĂ

Natura LOFT 1.1, Stejar 1, striații verticale, mâner negru CUBE



Natura LOFT 1.1, Stejar 1, Floare, mâner negru CUBE



1.1, Stejar 1,
Floare



1.1, Stejar 1,
striații verticale



1.1, Frasin



1.1, Nuc

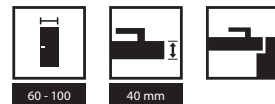

CULORI DISPONIBILE

Furnir Natural Stejar ★★★★★☆



Furnirul Natural Stejar este disponibil în variantele - floare și striatii

Furnir Natural Frasin ★★★★★☆



Furnirul Natural Frasin este disponibil în varianta - floare

Furnir Natural Nuc ★★★★★☆



Furnirul Natural Nuc este disponibil în varianta - floare

Specificitatea furnirului natural poate determina diferențe de nuanțe și distribuire a striatiilor pe suprafața finisajului. Aceste caracteristici ale finisajului nu sunt considerate defecte ale produsului.

CULORI DISPONIBILE TOC

Furnir Natural Select ★★★★★☆

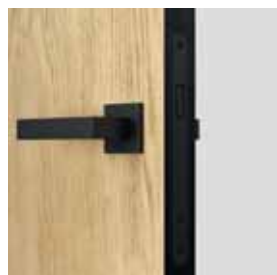

mâner



balamale 3D în culoarea tocului



miezul: fagure de stabilizare



miezul: PAL perforat

Natura LOFT

PARAMETRI TEHNICI

CONSTRUCȚIA CANATULUI

Miezul canatului este din fagure de stabilizare sau placă PAL perforat consolidată în interior cu element de ramă din placaj (cost suplimentar). Canatul este finisat cu furnir natural Stejar, Frasin sau Nuc. Canturile ușilor sunt finisate cu furnir natural Select.

O trăsătură caracteristică a colecției este utilizarea canturilor laterale negre și a accesoriilor negre.

ACCESORII INCLUSE ÎN PREȚUL CANATULUI

- Două balamale 3D - culoare negru
- Broască magnetică de culoarea cantului lateral - negru

TOC

- PORTA SYSTEM ELEGANCE negru pag. 170
- PORTA SYSTEM ELEGANCE 90 grade negru pag. 170

REMARCĂ

- Declarație națională de performanță 05/03.01.2021
- În cazul miezului din PAL perforat pregătirea pentru scurtare este inclusă în preț.
- Trei balamale pentru dimensiunea, 100°.
- Balamalele 3D sunt ambalate împreună cu tocul ușii.
- **Norma: PN și CH.**

COSTURI SUPPLEMENTARE

- dimensiunea, 100°
- placă PAL perforat
- decupaj pentru ventilație
- a treia balama 3D (cost suplimentar la prețul tocului)



Natura OSLO

06



FINISAJ FURNIR
NATURAL



FIECARE DETALIU
CONTEAZĂ

Natura OSLO 2, Stejar 1, mâner BELLA SLIM negru



Natura OSLO 1, Stejar 1, mâner BELLA SLIM negru



model 1



model 2



model 3



model 1



model 2



model 3

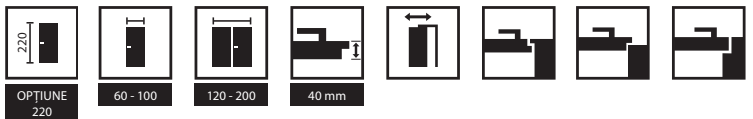

FINISAJE DISPONIBILE

Furnir Natural Stejar Satin ★★★★★☆☆



Furnir Natural Stejar ★★★★★☆☆



Datorită caracteristicilor furnirului natural, pot apărea diferențe de culoare și de granulație pe foaia de ușă. Aceste diferențe nu pot constitui temei pentru reclamații.



detaliu frezare decorativă - textura vizibilă a Stejarului Natural

PARAMETRI TEHNICI

CONSTRUCȚIA CANATULUI

Miezul este o structură de stabilizare consolidată în interior cu ramă din placaj, acoperită cu panouri finisate cu furnir natural de înaltă calitate. Suprafața canatului este protejată de lacuri ecologice pe bază de apă. Miez PAL perforat disponibil la un cost suplimentar.

ACCESORII INCLUSE ÎN PREȚUL CANATULUI

- Uși cu falț; două sau trei balamale standard sau PRIME; fără falț; două balamale 3D
- Broască cu cheie simplă, cu blocare pentru uși de baie sau pregătire pentru cilindru
- Mâner rotund (pentru uși glisante)
- Pregătire pentru scurtare (maxim 60 mm)

TOCURI

Tocuri recomandate pentru uși cu falț:

- PORTA SYSTEM p. 168
- MINIMAX p. 166

Tocuri recomandate pentru uși fără falț:

- PORTA SYSTEM ELEGANCE pag. 170
- PORTA SYSTEM ELEGANCE 90 de grade pag. 170

Tocuri de uși recomandate cu falț reversibil:

- PORTA SYSTEM cu falț reversibil vezi pag.172

NOTĂ

- Declarație națională de performanță 05/02.01.2021/Declarație națională de performanță 04/02.01.2021
- Înălțime "220": miezul canatului - plăci din PAL perforat; 3 balamale standard.
- Broasca magnetică nu este disponibilă pentru ușile duble.
- Ranforsare pentru mecanismul de autoînchidere - necesită a treia balama.
- Dimensiunea "100" necesită o a treia balama.
- Balamale PRIME sau 3D - ambalate cu tocul de ușă.

COSTURI SUPPLEMENTARE

- falț reversibil
- falț reversibil - a treia balama 3D: argintiu, alb, negru
- dimensiunea „100”
- Mâner dreptunghiular pentru uși glisante
- broască cu cârlig și mânere laterale pentru uși glisante
- a treia balama 3D - argintiu, alb, negru,
- decupaj pentru ventilație
- miez din PAL perforat
- înălțimea „220”
- broască și balamale negre
- broască magnetică: albă, neagră pentru uși fără falț
- broască magnetică cu plăcuță frontală din oțel inoxidabil
- balamale aurii 3D



Natura GRANDE

06



FURNIR NATURAL

Natura GRANDE B.3, Negru, mâner auriu OFFICE



Natura GRANDE A.0, Negru, mâner auriu OFFICE



model A.0



model A.1



model B.0



model B.1



model B.3



model C.0



model C.1



model D.0



model D.1



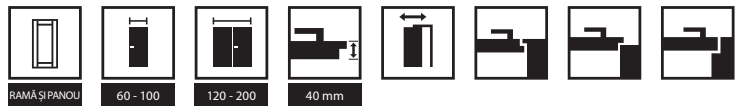

CULORI DISPONIBILE

Furnir Natural Select ★★★★★☆



Furnir Natural Stejar ★★★★★☆



Furnir Natural Stejar Satin ★★★★★☆

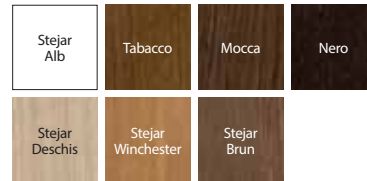

Specificitatea furnirului natural poate determina diferențe de nuanțe și distribuire a striățiilor pe suprafața finisajului. Aceste caracteristici ale finisajului nu sunt considerate defecte ale produsului.



ramă cu sticlă



panou plan



miez: construcție ramă și panou

Natura GRANDE

PARAMETRI TEHNICI

CONSTRUCȚIA CANATULUI

Construcția canatului este de tip ramă și panou, fiind acoperită pe ambele părți din furnir natural de calitate superioară. Canatul este finisat cu: furnir natural Select, Furnir natural Stejar, Satin (excepție Alb) și protejat cu lac UV semi-mat.

ACCESORII INCLUSE ÎN PREȚUL CANATULUI

- Ușă cu falț: două sau trei balamale standard sau posibilitatea de a comanda pachetul PRIME (cost suplimentar); ușă fără falț: două balamale 3D
- Broască (argintiu sau auriu lucios): pentru cheie standard, buton cu blocare pentru uși de baie sau pregătire pentru cilindru
- Sticlă mată calitate
- Pregătire pentru scurtare maxim 60 mm
- Mâner rotund (pentru uși glisante)

TOC

Tocuri recomandate pentru uși cu falț:

- PORTA SYSTEM pag. 168
- MINIMAX pag. 166

Tocuri recomandate pentru uși fără falț:

- PORTA SYSTEM ELEGANCE pag. 170
- PORTA SYSTEM ELEGANCE 90 grade pag. 170

Tocuri recomandate pentru uși cu falț reversibil:

- PORTA SYSTEM cu falț reversibil pag. 172

REMARCĂ

- Declarație națională de performanță 14/01.01.2021
- Broască magnetică nu este disponibilă pentru ușile duble.
- Balamale PRIME sau balamale 3D - ambalate împreună cu tocul.
- Norme: PN și CN.

COSTURI SUPLIMENTARE

- uși glisante - mâner dreptunghiular sau broască cu cârlig și mânere laterale
- falț reversibil: a treia balama 3D, culoare alb, negru, argintiu
- decupaj pentru ventilație
- Negru - cost adițional la furnirul natural Stelect
- Stejar Alb - cost adițional la furnirul natural Stejar Satin
- dimensiunea „100”
- a treia balama 3D argintiu, alb, negru, auriu (cost suplimentar la prețul tocului)
- canatul realizat cu falț reversibil
- broască magnetică: albă, neagră pentru uși fără falț
- balamale 3D auriu (cost suplimentar la prețul tocului)
- broască magnetică cu plăcuță frontală lucioasă din oțel inoxidabil
- mâner cu șild

(pag. 190)



Natura SPACE

06



FURNIR NATURAL

Natura SPACE G.1 cu sticlă neagră, Stejar Brun, mâner negru DIVO FIT Q



Natura SPACE G.1 cu sticlă mată, Stejar Brun, mâner negru DIVO FIT Q



model F.1



model G.1
disponibil și cu
sticlă neagră



model H.1

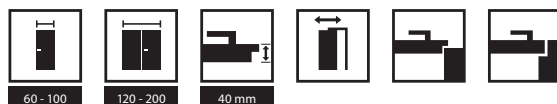

CULORI DISPONIBILE

Furnir Natural Select ★★★★★☆



Furnir Natural Stejar ★★★★★☆



Furnir Natural Stejar Satin ★★★★★☆

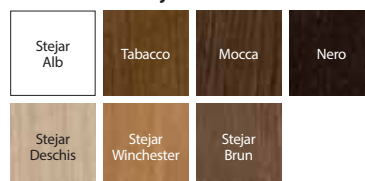

Specificitatea furnirului natural poate determina diferențe de nuanțe și distribuire a striățiilor pe suprafața finisajului. Aceste caracteristici ale finisajului nu sunt considerate defecte ale produsului.



sticlă neagră



sticlă mată



sticlă mată



miezul: PAL perforat

Natura SPACE

PARAMETRI TEHNICI

CONSTRUCȚIA CANATULUI

Rama canatului este din lemn de rășinoase încleiat. Datorită tehnologiei aplicate, aceste uși se caracterizează prin rezistență sporită la deformare. Canatul este finisat cu: furnir natural Stejar, Select, Satin (excepție Alb) și protejat cu lac UV semi-mat.

ACCESORII INCLUSE ÎN PREȚUL CANATULUI

- Ușă cu falț: două sau trei balamale standard sau posibilitatea de a comanda pachetul PRIME (cost suplimentar); ușă fără falț: două balamale 3D
- Broască (argintiu sau auriu lucios): pentru cheie standard, buton cu blocare pentru uși de baie sau pregătire pentru cilindru
- Sticlă mată călită, grosime 8 mm

TOC

Tocuri recomandate pentru uși cu falț:

- PORTA SYSTEM pag. 168
- MINIMAX pag. 166
- Tocuri din OȚEL pag. 178-183

Tocuri recomandate pentru uși fără falț:

- PORTA SYSTEM ELEGANCE pag. 170
- PORTA SYSTEM ELEGANCE 90 grade pag. 170

REMARCĂ

- Declarație națională de performanță 38/01.01.2021
- Panouri de ventilație 1 rând – finisate cu auriu sau argintiu (model F.1, G.1).
- Posibilitatea de a alege dimensiunea canaturilor pentru ușile duble. Pentru uși duble fără falț trebuie comandat canatul activ și cel pasiv.
- Broasca magnetică nu este disponibilă pentru ușile duble.
- Balamale PRIME sau balamale 3D - ambalate împreună cu tocul.
- Modelul G.1 poate fi comandat cu sticlă neagră (cost suplimentar).
- **Norme: PN și CN**

COSTURI SUPLIMENTARE

- sticlă neagră - model G.1
- uși glisante - mâner dreptunghiular sau broască cu cârlig și mânere laterale
- Stejar Alb – cost adițional la furnirul natural Stejar Satin
- dimensiunea „100”
- a treia balama 3D argintiu, alb, negru, auriu (cost suplimentar la prețul tocului)
- panou de ventilație (model F.1, G.1)
- broască magnetică: albă, neagră pentru uși fără falț
- balamale 3D auriu (cost suplimentar la prețul tocului)
- broască magnetică cu plăcuță frontală lucioasă din oțel inoxidabil
- broască și balamale negre
- mâner cu șild

(pag. 190)



Natura CONCEPT

06



FURNIR NATURAL

Natura CONCEPT C.6, Stejar, mâner argintiu OFFICE



Natura CONCEPT C.6, Stejar, mâner argintiu mat NEXT



model A.0



model A.3



model A.9



model C.0



model C.2



model C.4



model C.6



model K.0



model K.1



model K.2



model K.3

Mai multe modele sunt disponibile pentru vizualizare pe www.portadoors.ro 





CULORI DISPONIBILE

Furnir Natural Select ★★★★★☆



Furnir Natural Stejar ★★★★★☆



Furnir Natural Stejar Satin ★★★★★☆

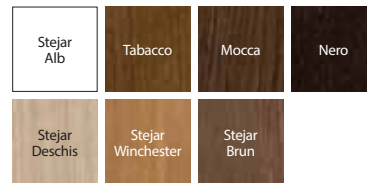

Specificitatea furnirului natural poate determina diferențe de nuanțe și distribuire a striățiilor pe suprafața finisajului. Aceste caracteristici ale finisajului nu sunt considerate defecte ale produsului.



miez: construcție ramă și panou

Natura CONCEPT



panou plan – model A.0



ramă cu sticlă mată – model A.9

PARAMETRI TEHNICI

CONSTRUCȚIA CANATULUI

Rama canatului este din lemn de rășinoase înleiat și MDF, acoperite cu furnir natural. Datorită tehnologiei aplicate, aceste uși se caracterizează prin rezistența sporită la deformare. Canatul este finisat cu: furnir natural Stejar, Select, Satin (excepție Alb) și protejat cu lac UV semi-mat. Modelul D.0 - inserții argintii de 6 mm, din aluminiu.

ACESORII INCLUSE ÎN PREȚUL CANATULUI

- Ușă cu falț: două sau trei balamale standard sau posibilitatea de a comanda pachetul PRIME (cost suplimentar); ușă fără falț: două balamale 3D
- Broască (argintiu sau auriu lucios): pentru cheie standard, buton cu blocare pentru uși de baie sau pregătire pentru cilindru
- Sticlă mată calită
- Pregătire pentru scurtare, maxim 60 mm
- Mâner rotund (pentru uși glisante).

TOC

Tocuri recomandate pentru uși cu falț:

- PORTA SYSTEM pag. 168
- MINIMAX pag. 166

Tocuri recomandate pentru uși fără falț:

- PORTA SYSTEM ELEGANCE pag. 170
- PORTA SYSTEM ELEGANCE 90 grade pag. 170

REMARCĂ

- Declarație națională de performanță 14/01.01.2021
- Posibilitatea de a alege dimensiunea canaturilor pentru ușile duble. Pentru uși duble fără falț trebuie comandat canatul activ și cel pasiv.
- Broasca magnetică nu este disponibilă pentru ușile duble.
- Balamale PRIME sau balamale 3D - ambalate împreună cu tocul.
- **Norme: PN și CN.**

COSTURI SUPLIMENTARE

- uși glisante - mâner dreptunghiular sau broască cu cârlig și mână laterală
- panou de ventilație sau panou cu decupaj pentru ventilație
- Stejar Alb – cost adițional la furnirul natural Stejar Satin
- dimensiunea „100”
- a treia balama 3D argintiu, alb, negru, auriu (cost suplimentar la prețul tocului)
- broască magnetică: albă, neagră pentru uși fără falț
- balamale 3D auriu (cost suplimentar la prețul tocului)
- broască magnetică cu plăcuță frontală lucioasă din oțel inoxidabil
- broască și balamale negre
- mâner cu șild

(pag. 190)



SEVILLA

06



FURNIR NATURAL



FIECARE DETALIU
CONTEAZĂ

SEVILLA plină, Stejar Alb, mâner negru AZALIA



SEVILLA plină, Stejar Alb, mâner argintiu AZALIA



model plină



model cu sticlă



panou
lateral
model I



panou
lateral
model J

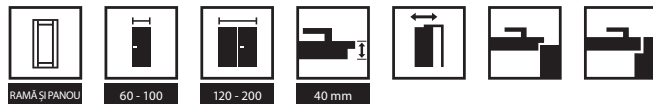

CULORI DISPONIBILE

Furnir Natural Stejar ★★★★★☆



Specificitatea furnirului natural poate determina diferențe de nuanțe și distribuire a striățiilor pe suprafața finisajului. Aceste caracteristici ale finisajului nu sunt considerate defecte ale produsului.

Furnir Natural Stejar Satin ★★★★★☆

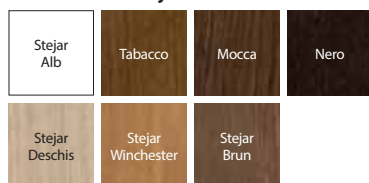

profilul panoului



miez: construcție ramă și panou

SEVILLA

PARAMETRI TEHNICI

CONSTRUCȚIA CANATULUI

Rama canatului este din lemn de rășinoase înclieiat și MDF, acoperite cu furnir natural. Datorită tehnologiei aplicate, aceste uși se caracterizează prin rezistență sporită la deformare. Canatul este finisat cu: furnir natural Stejar, Satin (excepție Alb) și protejat cu lac UV semi-mat.

ACCESORII INCLUSE ÎN PREȚUL CANATULUI

- Ușă cu falț: două sau trei balamale standard sau posibilitatea de a comanda pachetul PRIME (cost suplimentar); ușă fără falț: două balamale 3D
- Broască (argintiu sau auriu lucios): pentru cheie standard, buton cu blocare pentru uși de baie sau pregătire pentru cilindru
- Sticlă model „chinchilla” sau mată călită
- Pregătire pentru scurtare, maxim 60 mm. Canelură pentru ventilație – scurtare cu până la 40 mm
- Mâner rotund (pentru uși glisante)
- Garnitură de fixare a geamului în ramă

TOC

Tocuri recomandate pentru uși cu falț:

- PORTA SYSTEM pag. 168
- MINIMAX pag. 166

Tocuri recomandate pentru uși fara falț:

- PORTA SYSTEM ELEGANCE pag. 170
- PORTA SYSTEM ELEGANCE 90 grade pag. 170

REMARCĂ

- Declarație națională de performanță 14/01.01.2021
- Canaturile sunt disponibile și în varianta nelăcuită, prețul fiind același cu produsul standard.
- Panourile de ventilație sunt disponibile în culoarea argintiu sau auriu, primul rând.
- Posibilitatea de a alege dimensiunea canaturilor pentru ușile duble. Pentru uși duble fără falț trebuie comandat canatul activ și cel pasiv.
- Broasca magnetică nu este disponibilă pentru ușile duble.
- Panouri suplimentare dimensiunea 40.
- Balamale PRIME sau balamale 3D - ambalate împreună cu tocul.
- **Norma: PN și CH.**

COSTURI SUPPLEMENTARE

- uși glisante - mâner dreptunghiular sau broască cu cârlig și mânere laterale
-  cătușă de închidere în cazul ușilor duble
- oglindă pe o parte
- panouri, panouri cu decupaj și canelură pentru ventilație
- Stejar Alb - cost adițional la furnirul natural Stejar Satin
- dimensiunea „100”
- a treia balama 3D argintiu, alb, negru, auriu (cost suplimentar la prețul tocului)
- broască magnetică: albă, neagră pentru uși fără falț
- balamale 3D auriu (cost suplimentar la prețul tocului)
- broască magnetică cu plăcuță frontală lucioasă din oțel inoxidabil
- broască și balamale negre
- mâner cu șild

(pag. 190)



MADRID, CORDOBA

06



CORDOBA grilă mare, panou lateral model K, Tabacco, mâner argintiu MODERN



FURNIR NATURAL



FIECARE DETALIU CONTEAZĂ



CORDOBA plină, Tabacco, mâner argintiu AZALIA



MADRID plină



MADRID geam mic



MADRID grilă mică



MADRID grilă mare



CORDOBA plină



CORDOBA geam mic



CORDOBA grilă mică



CORDOBA grilă mare



panou lateral model A



panou lateral model K

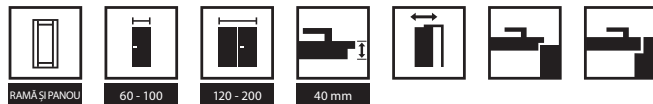

CULORI DISPONIBILE

Furnir Natural Stejar ★★★★★☆



Specificitatea furnirului natural poate determina diferențe de nuanțe și distribuire a striaiilor pe suprafața finisajului. Aceste caracteristici ale finisajului nu sunt considerate defecte ale produsului.

Furnir Natural Stejar Satin ★★★★★☆

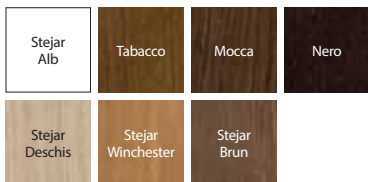

Reprezentări detalii



CORDOBA
ramă cu profil 20°



MADRID
panou cu profil decorativ



MADRID
panou cu profil decorativ



miez: construcție ramă și panou

MADRID,
CORDOBA,

PARAMETRI TEHNICI

CONSTRUCȚIA CANATULUI

Rama canatului este din lemn de rășinoase înleiat și MDF, acoperite cu furnir natural. Datorită tehnologiei aplicate, aceste uși se caracterizează prin rezistență sporită la deformare. Canatul este finisat cu: furnir natural Stejar, Satin (excepție Alb) și protejat cu lac UV semi-mat. Profilul ramelor pentru ușile Cordoba și Toledo este de 20°.

ACCESORII INCLUSE ÎN PREȚUL CANATULUI

- Ușă cu falț: două sau trei balamale standard sau posibilitatea de a comanda pachetul PRIME (cost suplimentar); ușă fără falț: două balamale 3D
- Broască (argintiu sau auriu lucios): cu cheie simplă, cu blocare pentru uși de baie sau pregătire pentru cilindru
- Sticlă model „chinchilla” sau mată călită
- Pregătire pentru scurtare, maxim 60 mm. Canelură pentru ventilație – scurtare cu până la 40 mm
- Mâner rotund (pentru uși glisante)
- Garnitură de fixare a geamului în ramă

TOC

Tocuri recomandate pentru uși cu falț:

- PORTA SYSTEM pag. 168
- MINIMAX pag. 166

Tocuri recomandate pentru uși fără falț:

- PORTA SYSTEM ELEGANCE pag. 170
- PORTA SYSTEM ELEGANCE 90 grade pag. 170

REMARCĂ

- Declarație națională de performanță 14/01.01.2021
- Canaturile sunt disponibile și în varianta nelăcuită, prețul fiind același cu produsul standard.
- Panouri de ventilație 1 rând – finisate cu auriu sau argintiu.
- Posibilitatea de a alege dimensiunea canaturilor pentru ușile duble. Pentru uși duble fără falț trebuie comandat canatul activ și cel pasiv.
- Broasca magnetică nu este disponibilă pentru ușile duble.
- Panouri suplimentare dimensiunea 40.
- Balamale PRIME sau balamale 3D - ambalate împreună cu tocul.
- **Norme: PN și CN.**

COSTURI SUPPLEMENTARE

- uși glisante - mâner dreptunghiular sau broască cu cârlig și mânere laterale
- **K** căptușeală de închidere în cazul ușilor duble
- panouri, panouri cu decupaj și canelură pentru ventilație
- Stejar Alb - cost adițional la furnirul natural Stejar Satin
- dimensiunea „100”
- a treia balama 3D argintiu, alb, negru, auriu (cost suplimentar la prețul tocului)
- broască magnetică: albă, neagră pentru uși fără falț
- balamale 3D auriu (cost suplimentar la prețul tocului)
- broască magnetică cu plăcuță frontală lucioasă din oțel inoxidabil
- broască și balamale negre
- maner cu șild

(pag. 190)



Villadora RETRO

06



FURNIR NATURAL



FIECARE DETALIU
CONTEAZĂ

Villadora RETRO, Residence 0, Modul RETRO, Stejar Alb, mâner argintiu ACCENT



Villadora RETRO Residence 0, Stejar Alb, mâner argintiu ACCENT



Capital 0



Capital 1



Residence 0



Residence 2



Delarte 0



Delarte 1



Delarte 2



Delarte 3



Empire 0



Empire 1



CULORI DISPONIBILE

Furnir Natural Stejar Satin ★★★★★☆



Specificitatea furnirului natural poate determina diferențe de nuanțe și distribuire a striatiilor pe suprafața finisajului. Aceste caracteristici ale finisajului nu sunt considerate defecte ale produsului.

SECȚIUNEA TOCULUI VILLADORA RETRO



profilul tocului
– pervazuri 80 mm



modul Retro
(coroană și pervazuri decorative)



ramă de-a lungul panoului



miez: construcție ramă și panou

VILLADORA RETRO GROSIMEA ZIDULUI

A	75 ÷ 95 mm
B	95 ÷ 115 mm
C	120 ÷ 140 mm
D	140 ÷ 160 mm
E	160 ÷ 180 mm
F	180 ÷ 200 mm
G	200 ÷ 220 mm
H	220 ÷ 240 mm
I	240 ÷ 260 mm
J	260 ÷ 280 mm
K	280 ÷ 300 mm

Villadora RETRO

PARAMETRI TEHNICI

CONSTRUCȚIA CANATULUI

Construcția tip ramă și panou. Rama este executată din lemn de rășinoase înleiat de înaltă calitate. Canatul este finisat cu furnir natural Stejar Satin și sticlă mată călită. Ramele decorative sunt executate din lemn masiv de stejar. Canaturile sunt finisate cu lac semi-mat.

ACCESORII INCLUSE ÎN PREȚUL CANATULUI

- Broască (argintiu sau auriu lucios): pentru cheie standard, buton cu blocare pentru uși de baie sau pregătire pentru cilindru
- Sticlă mată călită
- Pregătire pentru scurtare maxim 60 mm

REMARCĂ

- Declarație națională de performanță 14/01.01.2021
- Foaia de ușă este echipată cu 3 balamale auriu, ambalate împreună cu tocul.
- Posibilitatea de a achiziționa capace de balamale auriu lucios, auriu antichizat, argintiu lucios (cost suplimentar).
- Posibilitatea de a alege dimensiunea canaturilor pentru ușile duble.
- Broasca magnetică nu este disponibilă pentru ușile duble.
- Norme: PN.

COSTURI SUPLIMENTARE

- panouri de ventilație 1 rând
- broască magnetică
- decupaj pentru ventilație, panou de ventilație
- capace pentru balamale Villadora
- mâner cu șild

CONSTRUCȚIA TOCULUI

Tocul de ușă cuprinde:

- traversă orizontală și două lonjeroane verticale executate din PAL, completate cu feronerie și accesoriile necesare
 - pervazuri
- Tocul de ușă Villadora Retro este produs și livrat clientului într-un kit complet conținând elementele destinate asamblării.

ACCESORII INCLUSE ÎN PREȚUL TOCULUI

- Trei seturi de balamale 3D
- Garnitură de cauciuc pe perimetrul tocului

DIMENSIUNEA TOCULUI, VEZI PAG. 204, TABEL 1

- Lățimea zidului(A-K): 60', 70', 80', 90', 100' and, 120' ÷ '200'.

REMARCĂ

- Evaluarea tehnică națională ITB-KOT-2018/0358 ediția 1.
- Tocurile de ușă trebuie montate în goluri de ușă finisate (ex. tapet, gresie, etc).

Uși pliabile

07



ALFA, BETA, Alb

ALFA



Modul de deschidere*
(vedere de sus)

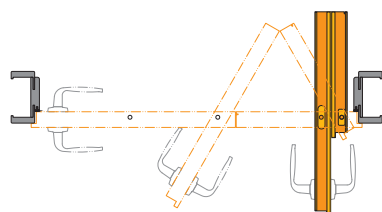

Ușă de dreapta

CANATURI CU FALȚ

Un set complet include:

- sistemul de ghidare (cost suplimentar)
- canat format din două elemente
- toc PORTA System (modificat)



ALFA:
[www.porta.com.pl/
dm/alfabeta.wmv](http://www.porta.com.pl/dm/alfabeta.wmv)

BETA



Modul de deschidere*
(vedere de sus)

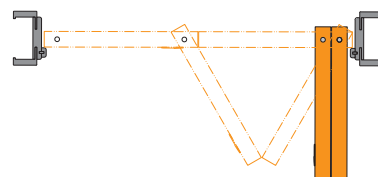

Ușă de dreapta

CANATURI FĂRĂ FALȚ

Un set complet include:

- sistem de ghidare- inclus în prețul canatului
- canat format din două elemente
- toc PORTA System (modificat)



BETA:
[www.porta.com.pl/
dm/alfabeta.wmv](http://www.porta.com.pl/dm/alfabeta.wmv)

*NOTĂ: Elementele foilor de ușă complet deschise determină o ușoară îngustare a golului de trecere (cu aproximativ 10 cm).



CULORI DISPONIBILE

Vopsea Standard ★★★★★☆



Finisaj Portadecor ★★★★★☆

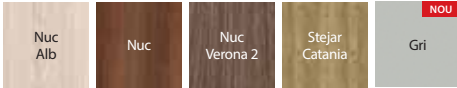

Finisaj Portasynchro 3D ★★★★★☆

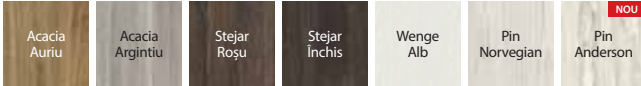

Finisaj Portaperfect 3D ★★★★★☆

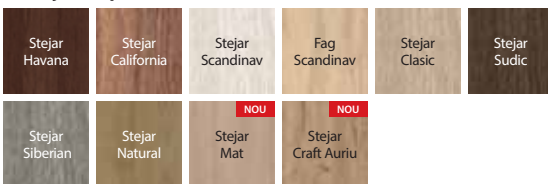

GRUPA I	Alb	Gri Euroinvest	Antracit HPL/CPL	Nuc Alb	Stejar Milano 1	Fag Nisipiu
	Stejar Natural	Nuc Natural (mat)	Stejar Modena 1	Stejar Milano 4	Stejar Milano 5	Stejar Craft Auriu (NOU)
GRUPA II	Hickory Natural	Ciment Deschis	Ciment Închis	Cenușiu Structurat	Negru	

Finisaj Lăcuit Mat ★★★★★☆



Modul de deschidere a ușii ALFA



Modul de deschidere a ușii BETA



miezul: fagure de stabilizare



miezul: PAL perforat

ALFA, BETA

PARAMETRI TEHNICI

CONSTRUCȚIA CANATULUI

Rama canatului este lemn de rășinoase încleiat. Miezul canatului este din fagure de stabilizare sau placă din PAL perforat consolidată în interior cu o ramă din placaj (cost suplimentar).

ALFA – canaturi formate din 2 elemente asimetrice, cu broască normală pe canat și contraplacă standard pe toc.

BETA – canaturi fără broască, formate din 2 elemente simetrice.

ACCESORII INCLUSE ÎN PREȚUL CANATULUI

- Sistem de perete (BETA)
- Garnitură
- Trei balamale ascunse argintii
- Broască: cheie standard, cu blocare pentru uși de baie sau cu pregătire pentru cilindru (ALFA)
- Contraplacă (ALFA)
- Mâner rotund (BETA)

TOC

- PORTA SYSTEM modificat - interval de reglare B-K, pag. 168.

REMARCĂ

- Declarație națională de performanță 25/03.17.2017
- Dimensiunea „100” nu este disponibilă pentru canaturile BETA.
- Dimensiuni vezi Tabelul 8, pag. 209.
- Norme: PN, CN și DIN.

COSTURI SUPLIMENTARE

- placă PAL perforat
- toc: culorile pe finisajul CPL 0,2 mm – GRUPA II
- dimensiunea „100” (disponibilă numai pentru sistemul ALFA)
- canat: culorile pe finisajul CPL 0,2 mm – GRUPA II
- sistemul de ghidare ALFA (cost suplimentar)
- sistemul de ghidare BETA este inclus în prețul canatului
- panou de ventilație, decupaj pentru ventilație
- mâner cu șild

(pag. 190)

Sisteme de glisare

07



Sistem de glisare PORTA, PORTA CONCEPT A.9, Gri

SISTEME DE GLISARE PE PERETE

PORTA



Un set complet include:

- sistem de perete
- foaia de ușă* (în varianta glisantă)
- toc* (în varianta tunel)

* nu sunt incluse în preț

ALU



Un set complet include:

- sistem de perete
- foaia de ușă* (în varianta glisantă)
- toc* (în varianta tunel)



CULORI DISPONIBILE

Portadecor
Portasynchro 3D



Portadur
Finisaj Lăcuit Premium
Furnir Natural Select
Furnir Natural Stejar
Furnir Natural Stejar Satin



Portaperfect 3D
CPL HQ
Gladstone/Halifax



Paleta de culori vezi pag. 219 – 225

IMPORTANT! Sistemele PORTA și ALU se pot comanda pentru orice model de ușă din oferta PORTA în varianta glisantă.

PARAMETRI TEHNICI

Sistem PORTA

CONSTRUCȚIA SISTEMULUI DE GLISARE PORTA

Sistemul este format dintr-o șină cu bară de ghidare, mască și paravan protector. Masca și paravanul protector sunt din placă aglomerată de lemn și MDF în nuanțe corespunzătoare. În cazul furnirului natural ușile sunt finisate cu lac semi-mat.

ACCESORII INCLUSE ÎN PREȚUL CANATULUI

- Șină cu bare de ghidare
- Contraplacă
- Garnitură auto-adezivă
- Sistem de perete care ghidează și stabilizează canatul de ușă în poziție verticală

TOC

- Toc PORTA SYSTEM în varianta tunel, pag.168.
- Dimensiuni, pag. 209, Tabel 8.

REMARCĂ

- Declarație națională de performanță 24/04/17/2017
- **Setul se poate folosi pentru orice deschidere sau orice direcție de glisare. Direcția de glisare se poate modifica prin fixarea paravanului protector pe partea stângă sau dreaptă a tocului PORTA SYSTEM.**
- Sistemul de glisare nu este disponibil pe culoarea Stejar de pe finisajul Portadecor.
- **Norme: PN și CN.**

COSTURI SUPLIMENTARE

- culorile pe finisajul CPL 0,2 mm – GRUPA II
- Stejar Alb, Negru – cost adițional la furnirul Natural Stejar Satin

Sistem ALU

CONSTRUCȚIA SISTEMULUI DE GLISARE ALU

- Sistemul oferit se compune dintr-un ghidaj și o secțiune suport pentru canatul de ușă. Ambele componente sunt din aluminiu.

ACCESORII INCLUSE ÎN PREȚUL CANATULUI

- Sistem de perete care ghidează și stabilizează canatul de ușă în poziție verticală.

TOC

- Toc PORTA SYSTEM în varianta tunel pag. 209, Tabel 8.

REMARCĂ

- Setul se poate folosi pentru orice deschidere sau orice direcție de glisare.
- Pentru a selecta sistemul adecvat pentru tocul tip „tunel”, selectați canaturile mai mari cu o dimensiune față de diametrul golului de trecere, ex.: pentru „70” -> „80”, pentru „80” -> „90”, pentru „150” -> 2x „80”, pentru „170” -> 2x „90” etc.
- Nu este disponibilă broasca cu cârlig.
- **Norme: PN și CN.**

Sisteme de glisare

07



Setul este format din:

- canelură dedicată pentru peretele cu grosimea de 125 mm,
- casetă dedicată pentru peretele cu grosimea de 125 mm,
- foile de ușă versiunea „glisante” (nu intră în prețul sistemului COMPACT).

Sisteme de glisare COMPACT, PORTA CONCEPT A.9, Stejar Scandinav

SISTEM DE GLISARE ÎNCASTRAT

COMPACT



broască cu cârlig sistem de glisare COMPACT



construcția casetei metalice sistem de glisare COMPACT

MODUL DE DESCHIDERE (vedere de sus)

Designul discret al construcției care urmează a fi integrată în peretele de gips carton permite instalarea ușilor peste tot unde ușa cu deschidere clasică ar interfera cu conceptele de design interior sau este pur și simplu imposibilă montarea acesteia.

Sistem COMPACT (toc tunel, casetă metalică concepută pentru a fi montată pe un perete cu grosimea de 125 mm.)

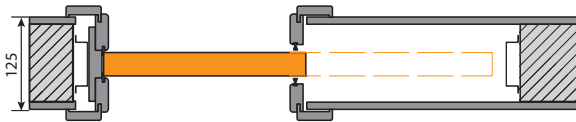

COMPACT toc tunel pentru a fi montat pe pereți cu grosimea 100 mm și 150 mm.

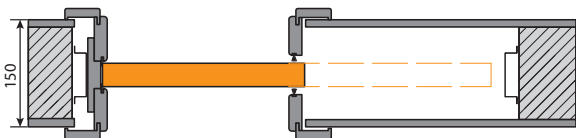
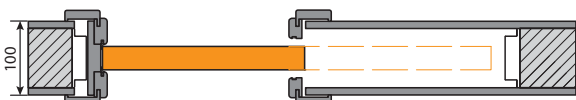

IMPORTANT! Tocul tunel COMPACT este destinat folosirii atât cu casetele PORTA cât și cu casetele celor mai mari producători europeni din domeniu. Se recomandă verificarea dimensiunilor S_0/H_0 înainte de montarea tocului COMPACT pe casetele metalice ale altor producători.

SISTEM DE GLISARE

FĂRĂ TOC



ușă cu broască cu cârlig



mânere dedicate (rotund sau pătrat)

MODUL DE DESCHIDERE (vedere de sus)

O soluție minimalistă. Uși glisante ascuse în perete. Sistemul nu necesită utilizarea de tocuri sau pervazuri de mascare. Casetă este proiectată pentru instalarea în pereții din gips-carton.

Sistem de glisare dedicat unui perete cu grosimea de 100 mm.

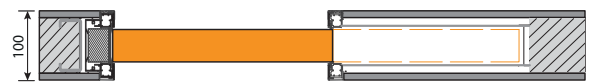

Sistem de glisare dedicat unui perete cu grosimea de 125 mm.





SISTEM DE GLISARE COMPACT - CULORI DISPONIBILE

Portadecor
Portasynchro 3D



Portadur
Finisaj Lăcuit Premium



Portaperfect 3D
CPL HQ
Gladstone/Halifax
Vopsea UV Premium Plus
Finisaj Lăcuit Mat



Paleta de culori, vezi pag. 219 – 225



Pentru comenzi non-standard contactați
Departamentul Contract, vezi pag. 226.

IMPORTANT! Sistemele COMPACT se pot comanda pentru orice model de ușă din oferta PORTA în varianta glisantă.

PARAMETRI TEHNICI

COMPACT sistem

CONSTRUCȚIA SISTEMULUI COMPACT

Sistemul este compus dintr-o casetă care se montează integral în corpul peretelui, un ghidaj cu roțițe de culisare și susținere și tocul tunel din MDF.

ACCESORII INCLUSE ÎN PREȚUL CANATULUI

- Sistem de încadrare pentru perete cu grosimea de 125 mm
- Șină cu bare de ghidare și sistem de perete care ghidează și stabilizează canalul de ușă
- Perie de etanșare pentru tocul tunel dedicat peretelui cu grosimea de 125 mm și 150 mm
- Toc tunel pentru perete cu grosimea de 125 mm

TOC

- Tocurile realizate în versiunea „tunel” sunt disponibile în versiuni dedicate pereților cu grosimea de până la 100, 125 și 150 mm.
- **Doar tocul în versiunea „tunel” dedicată pereților cu grosimea de 125 mm este compatibil cu caseta de construcție PORTA.**
- Tocurile în versiunea tunel dedicate pereților cu grosimea de 100, 150 mm sunt compatibile doar cu casetele de construcție ale altor producători.
- Toate versiunile „tunel” de mai sus sunt compatibile cu casetele de construcție produse de liderii de pe piața europeană (se vor verifica dimensiunile S_y/H_o).
- COMPACT, dimensiuni vezi pag. 210, Tabel 8.

REMARCĂ

- Sistemul este conceput pentru a fi montat pe un perete de gips-carton cu o grosime de 125 mm.
- Se pot comanda extensii suplimentare simetrice și asimetrice ale tunelurilor (comandă Contract).
- Tocol tunel de 100 mm este disponibil doar pentru ușile glisante fără ramă de geam.
- Sistemul de glisare nu este disponibil pe culoarea Stejar de pe finisajul Portadecor.
- **Norme: PN și CN.**

COSTURI SUPLIMENTARE

- sistem de sincronizare a închiderii pentru uși duble
- culori pe finisajul CPL 0,2 mm – GRUPA II

FĂRĂ TOC

CONSTRUCȚIA CANATULUI

Miezul canatului este din „fagure de stabilizare” sau PAL perforat (cost suplimentar). Cantul este disponibil în două variante de finisaj:

- Foaia de ușă este amorsată și gata pentru vopsire sau tapet. Canturile sunt acoperite cu o margine care permite vopsirea acestora.
- Foaia de ușă este disponibilă pe Vopsea Premium Alb.

CONSTRUCȚIA SISTEMULUI DE GLISARE

- Sistemul de glisare este realizat din profile de aluminiu adaptate încadrării în pereți de gips – carton sau din cărămidă. Se pot instala canaturi cu grosimea de 40 mm.
- Sistemul este echipat cu un set de accesorii și funcții care permit precizie în instalarea și reglarea adâncimii de ascundere a tocului în sistem, reglarea poziției canatului în raport cu tocul la o înălțime de +/- 2,5 mm și o grindă detașabilă a canatului care permite înlocuirea ușii, set garnituri, ghidaje, role cu rulmenți.

ACCESORII INCLUSE ÎN PREȚUL CANATULUI

- casetă
- broască cu cârlig (cost suplimentar pentru ușă)

REMARCĂ

- Declarație națională de performanță 24/04/17/2017
- Evaluare Tehnică Națională ITB-KOT-2020/1281, ediția 2 -sistem de glisare.
- Sistemul este pregătit pentru pereți din gips-carton cu grosimea de 100 mm sau 125 mm.
- Dimensiuni, vezi pag. 210, Tabel 8.

COSTURI SUPLIMENTARE

- Mâner rotund sau pătrat
- Broască cu cârlig
- PAL perforat

Sisteme de glisare

07



Sistem de glisare EFEKT



Montarea sistemului de glisare EFEKT - vezi video



Montarea sistemului de glisare BLACK, tip LUNA - vezi video

BLACK

SLIDE

EFEKT



tip REA



tip LUNA



ușă deschisă



model 1



model 2



model 3



model 4



model 5

PORTA EFEKT este un sistem ascuns de uși glisante cu dispozitive de închidere care asigură confortul în utilizare. Sistemul de glisare PORTA EFEKT este format din:

- două sisteme de ghidare ascunse în canat,
- un element superior montat pe rulment, cu un sistem intuitiv de asamblare și reglare, care să permită adaptarea la fața peretelui,
- sisteme inferioare cu rulmenți cu bile care asigură funcționarea silențioasă și fără probleme chiar și pe podelele rostuite.

Dimensiunea corectă a canatului permite controlul gradului de deschidere a acestuia: parțial deschis sau deschis, păstrând lățimea totală.



CULORI DISPONIBILE

Sistem BLACK

Vopsea UV Premium ★★★★★☆



Vopsea UV Premium Plus ★★★★★☆



Sistem SLIDE

Gladstone / Halifax ★★★★★★



Finisaj Portaperfect 3D ★★★★★☆

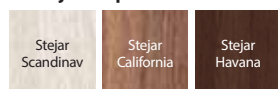

Sistem EFEKT

Gladstone / Halifax ★★★★★★



Finisaj Portaperfect 3D ★★★★★☆

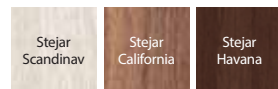

Vopsea UV Premium ★★★★★☆



Finisaj Lăcuit Mat ★★★★★☆



măner Black 1



miezul: fagure de stabilizare



miezul: PAL perforat

BLACK, SLIDE, EFEKT

PARAMETRI TEHNICI

Sistem BLACK

CONSTRUCȚIA CANATULUI

PAL perforat și fagure de stabilizare. Construcția este acoperită cu plăci HDF.

ACCESORII INCLUSE ÎN PREȚUL CANATULUI

- Șină 2000 mm

REMARCĂ

- Declarație națională de performanță 24/04/17/2017.
- Setul este universal, putând fi folosit pentru orice direcție și deplasare a canaturilor.
- Sistemul este destinat montării într-un gol mai mic față de cel cu dimensiunile standard. Detalii în tabelul 8, pag. 210.
- Nu se poate realiza cu broască cu cârlig.
- În cazul unui sistem cu două canaturi trebuie comandate două sisteme, două canaturi și o clemă de conectare.
- Dacă utilizați manșoane de distanțare, aveți posibilitatea să îndepărtați canatul de perete cu 10 mm. Posibilitate de a combina sistemul BLACK cu canaturi glisante din alte colecții PORTA:
 - Sistemul BLACK tip LUNA poate fi comandat cu orice canat glisant.
 - Sistemul Black, tip REA poate fi utilizat cu canaturi cu structura PAL perforat.
- Norme: PN și CN.

COSTURI SUPLIMENTARE

- clemă de conectare pentru sistemul cu două canaturi
- set de două dispozitive de închidere
- set de 5 inele metalice de ventilație
- măner Black 1
- măner dreptunghiular pentru uși glisante
- miez PAL perforat

Sistem SLIDE

CONSTRUCȚIA CANATULUI

PAL perforat și fagure de stabilizare. Construcția este acoperită cu plăci HDF.

ACCESORII INCLUSE ÎN PREȚUL CANATULUI

- Șină 2000 mm
- Set de două sisteme de amortizare pentru reducerea zgomotului

REMARCĂ

- Declarație națională de performanță 24/04/17/2017
- Sistemul este destinat montării într-un gol mai mic față de cel cu dimensiunile standard. Detalii în tabelul 8, pag. 210.
- Nu se poate realiza cu broască cu cârlig.
- Norme: PN și CN.

COSTURI SUPLIMENTARE

- măner dreptunghiular pentru uși glisante

Sistem EFEKT

CONSTRUCȚIA CANATULUI

PAL perforat și fagure de stabilizare. Construcția este acoperită cu plăci HDF.

ACCESORII INCLUSE ÎN PREȚUL CANATULUI

- Șină

REMARCĂ

- Declarație națională de performanță 24/04/17/2017
- Nu se poate realiza cu broască cu cârlig.
- Capacitate de încărcare a sistemului: 80 kg.
- Distanța între canat și perete: 10 mm. Creșterea acestei dimensiuni este posibilă în faza de montaj, prin folosirea unui distanțier sub elementul superior (nu este inclus în set) sau comandând canatul potrivit cu dimensiunea dorită a deschiderii (implementare de către Departamentul Contract).
- Sistemul este destinat montării într-un gol de trei ori mai mic față de cel cu dimensiunile standard, de exemplu pentru golul de zid de „60” → în set este inclus un canat de „90”.

COSTURI SUPLIMENTARE

- măner dreptunghiular pentru uși glisante
- dimensiunea „100” și „110”

UȘI TEHNICE ȘI DE INTRARE

La secțiunea uși tehnice vă prezentăm produse dedicate pentru investiții.

Veți putea regăsi în oferta noastră uși izolate fonic, uși tehnice dar și uși rezistente la foc. Colecția de uși pentru intrare în apartament, pe de altă parte, propune uși solide care ne protejează casele împotriva intrușilor.

 **TechnoPORTA**
TECHNOLOGY



Produsele marcate cu simbolul AQUA STOP au cantul inferior protejat împotriva umezelii prin tehnologia TechnoPORTA





COLECȚII DE UȘI TEHNICE ȘI DE INTRARE ÎN APARTAMENT

Modelele prezentate sunt disponibile pentru următoarele colecții:

UȘI TEHNICE

**Izolație fonică 27 dB, 32 dB, INNOVO 37 dB , PORTA SILENCE 37 dB, EI 30,
INNOVO 42 dB, Izolație fonică 42 dB, PURE 57 dB, Uși rezistente la foc EI 30, EI 60**

UȘI DE INTRARE ÎN APARTAMENT

**ENTRO, ENTRO TOP, AGAT, OPAL, EXTREME RC 2, EXTREME RC 4, QUARTZ, EXTREME RC 3,
GRANIT cls. C**



PLANE, dispunerea oblică a furnirului natural*



PLANE, dispunerea verticală a finisajului furnir natural, finisaj sintetic și Gladstone/Halifax



PLANE, dispunerea orizontală a finisajului furnir natural și Gladstone/Halifax



insertii 1



insertii 3



insertii 4



insertii 6



insertii 7



insertii 8



insertii 9

ATENȚIE!

Modele cu insertii:

- finisaj sintetic - dispunere verticală
- Gladstone/Halifax - modelele 3, 6, 9 - insertie poziționată în concordanță cu structura finisajului
- furnir natural - insertie poziționată în concordanță cu structura finisajului

* modelele sunt disponibile pe următoarele finisaje: Furnir Natural Select, Furnir Natural Stejar, Frasin, Nuc



Izolație fonică 27 dB, 32 dB

08



Izolație fonică 32 dB, Alb

Izolație fonică:
Rw=27 dB
Rw=32 dB

modelele disponibile se pot vizualiza la pag. 120

Setul complet este format din:

- canat
- toc

UȘILE AU URMĂTOARELE CLASE DE IZOLAȚIE FONICĂ

- Rw=27 dB (27–31 dB)*
- Rw=32 dB (32–36 dB)*



Plană, Alb



broască cu pregătire pentru cilindru



garnitură de etanșare automată



balamale din 3 elemente

*Rezultatele detaliate ale testelor le puteți regăsi pe pagina www.porta.com.pl



CULORI DISPONIBILE

Furnir Natural Select ★★★★★
Furnir Natural Stejar, Frasin, Nuc
Furnir Natural Stejar Satin

CPL HQ 0,2 mm ★★★★★

CPL HQ 0,7 mm ★★★★★
Gladstone/Halifax

Paleta de culori vezi pag. 219 – 225.

REMARCĂ! Nuanțele de furnir natural (cu excepția furnirului natural Frasin și Nuc) sunt disponibile cu striaii verticale sau orizontale (se referă numai la canatul de ușă).

REMARCĂ! Pentru ușile de intrare vă recomandăm finisajul CPL sau Gladstone/Halifax și, în special, pentru ușile utilizate în instituțiile publice.



miezul: PAL perforat
27 dB



miezul: construcție PAL stratificat
32 dB



miezul: placă PAL perforat + strat din plumb (uși ROENTGEN)

PARAMETRI TEHNICI

ACCESORII

- Trei balamale cu știft (toc reglabil PORTA SYSTEM 27dB) sau compuse din trei elemente (toc reglabil PORTA SYSTEM 32dB și toc din oțel 27dB, 32dB)
- Broască cu pregătire pentru cilindru
- Garnitură de etanșare între prag și canat
- Garnitură pe toc
- Toc
- În versiunea CPL HQ și Gladstone/Halifax, canturile sunt acoperite cu bandă ABS

TOC

- Toc reglabil PORTA SYSTEM (la ușile 27 dB)
- Toc reglabil PORTA SYSTEM (la ușile 32 dB)
- Toc din oțel de colț, cu dimensiunea profilului de 100 mm
- Toc PROIECT BIS, PROIECT Premium (pag. 184)

REMARCĂ

- Evaluare Tehnică Națională nr. ITB - KOT 2017/0096, ediția 1 (Rw=27 dB).
- Evaluare Tehnică Națională ITB-KOT-2017/0007, ediția 1 (Rw=32 dB).
- Izolație fonică Rw=27 dB (interval 27÷31 dB) $D_i=25$ dB.
- Izolație fonică Rw=32 dB (interval 32÷36 dB) $D_i=30$ dB.
- Foaia de ușă 32 dB adaptată pentru instalarea mecanismului de autoînchidere.
- Dimensiunea „60” disponibilă doar în varianta de uși plane.
- **Cantul inferior este protejat împotriva umezelii prin tehnologia TechnoPORTA AQUA STOP.**
- **Norma: PN (27dB), PN (32dB).**

COSTURI SUPLIMENTARE

- dibluri sau ancore (toc din oțel)
- inserții pe finisaj sintetic și pe furnir natural (pentru o parte, pentru două prețuri x 2)
- toc: vopsea pe bază de poliester - GRUPA II și III
- toc: culori pe finisajul CPL 0,2 mm – GRUPA II
- toc - furnir Natural: Stejar Satin Alb, Stejar Satin (alte culori), Negru și Nuc
- profilul tocului din oțel pentru pervaz PROIECT BIS și Premium
- profilul tocului din oțel de la 80 până la 100 mm sau de la 101 până la 390 mm
- contraplacă reglabilă pentru toc din oțel
- dimensiunea „100”
- ușă: culori Gladstone/Halifax cu striaii verticale
- ușă: culori pe finisajul CPL 0,2 mm și 0,7 mm – GRUPA II
- ușă - furnir Natural: Stejar Satin Alb, Stejar Satin (alte culori), Negru și Nuc
- ușă - dispunere mixtă pe furnir Natural: Select, Stejar, Frasin, Nuc
- ranforsare mecanism autoînchidere: 27 dB, toc din oțel, toc PORTA SYSTEM
- balamale compuse din trei elemente: toc PORTA SYSTEM 27 dB
- mâner cu șild

(pag. 190)

INNOVO 37 dB

08



Izolație fonică:
Rw=37 dB

INNOVO 37 dB, Negru

modelele disponibile se pot vizualiza la pag. 120

Setul complet este format din:

- canat
- toc

■ UȘILE INNOVO 37 dB AU URMĂTOAREA CLASĂ DE IZOLAȚIE FONICĂ:

- Rw=37 dB (37-41 dB)



Plană cu toc din oțel, Negru



broască cu pregătire pentru cilindru



garnitură de etanșare automată



balamale din 3 elemente



balamale din 3 elemente

CULORI DISPONIBILE

CPL HQ 0,2 mm



CPL HQ 0,7 mm
Gladstone/Halifax



Paleta de culori vezi pag. 219 – 225.



construcție antifonică

PARAMETRI TEHNICI

CONSTRUCȚIA CANATULUI

Miezul canatului este o construcție specială în 3 straturi, INNOVO, rama din interior fiind executată din lemn de rășinoase. Ansamblul este acoperit cu plăci HDF. Ușile sunt disponibile în varianta cu falț. Cantul este finisat cu bandă ABS.

ACCESORII

- Două sau trei balamale ranforsate
- Broască conform cls. 3 PN-EN 12209
- Garnitură de etanșare între prag și canat

TOC

- Toc reglabil PORTA SYSTEM cu grosimea peretelui de la 120 la 300 mm.
- Toc din oțel de colț cu dimensiunea profilului de 100 mm. Executat din tablă de oțel galvanizat cu grosimea de 1,5 mm.

REMARCĂ

- Norma PN EN 14351-2:2018-12.
- În cazul în care se utilizează alte accesorii decât cele din oferta PORTA, trebuie luate în considerare cărțile de garanție.
- Sunt disponibile numai modelele plane sau cu inserții.
- Foaia de ușă adaptată pentru instalarea mecanismului de autoînchidere.
- Ușa este echipată cu mâner cu știft de 9x9 mm. Dacă alegeți mânerul dedicat din oferta PORTA, trebuie să achiziționați un reductor metalic de încuietore 9/8.
- **Cantul inferior este protejat împotriva umezelii prin tehnologia TechnoPORTA AQUA STOP.**
- Norma: PN

COSTURI SUPLIMENTARE

- inserții pe finisaj sintetic (pentru o parte, pentru două prețuri x 2)
- toc: vopsea pe bază de poliester - GRUPA II și III
- toc: culori pe finisajul CPL 0,2 mm – GRUPA II
- profilul tocului din oțel de la 101 până la 390 mm
- dimensiunea „100”
- ușă: culori Gladstone/Halifax cu striții verticale
- ușă: culori pe finisajul CPL 0,2 mm și 0,7 mm – GRUPA II
- ranforsare mecanism autoînchidere: toc din oțel, toc PORTA SYSTEM
- mâner cu șild

(pag. 190)

SILENCE 37 dB, EI 30

08



Izolație fonică:
Rw=37 dB*
Rezistență la foc 30 min
Etanșeitate la fum

SILENCE, Stejar Milano 5 (produs realizat non-standard. Contactati departamentul CONTRACT, vezi pag. 226)

modelele disponibile se pot vizualiza la pag. 120

Setul complet este format din:

- canat
- toc

UȘILE PORTA SILENCE AU URMĂTOAREA CLASĂ DE IZOLAȚIE FONICĂ:

- Rw=37 dB (37-41 dB)



Plană, Stejar Milano 5 cu toc reglabil



broască cu pregătire pentru cilindru



balamale tehnice



garnitură de etanșare automată

*Rezultatele detaliate ale testelor le puteți regăsi pe pagina www.porta.com.pl

CULORI DISPONIBILE

Furnir Natural Select ★★★★★
Furnir Natural Stejar, Frasin, Nuc
Furnir Natural Stejar Satin

CPL HQ 0,2 mm ★★★★★

CPL HQ 0,7 mm ★★★★★
Gladstone/Halifax

Paleta de culori vezi pag. 219 – 225

REMARCĂ! Nuanțele de furnir natural (cu excepția furnirului natural Frasin și Nuc) sunt disponibile cu striții verticale sau orizontale (se referă numai la canatul de ușă).

REMARCĂ! Pentru ușile de intrare vă recomandăm finisajul CPL sau Gladstone/Halifax și, în special, pentru ușile utilizate în instituțiile publice.



construcție antifonică

PARAMETRI TEHNICI

CONSTRUCȚIA CANATULUI

Miezul canatului este o construcție specială în 5 straturi PORTA Silence®. Rama din interior este executată din lemn de rășinoase și placă HDF. Acestea sunt disponibile în varianta cu falț și fără falț. În versiunile CPL HQ și Gladstone/Halifax, canturile sunt acoperite cu bandă ABS.

ACCESORII

- Două balamale tehnice (toc PORTA SYSTEM reglabil -sau trei balamale din trei elemente (toc din oțel)
- Versiunea cu falț - toc MDF – 4 balamale tehnice
- Broască conform cls. 3 PN-EN 12209
- Garnitură de etanșare între prag și canat

TOC

- Tocul poate fi comandat în 2 moduri - varianta cu falț sau fără falț.
- Toc reglabil PORTA SYSTEM grosimea peretelui de la 120 la 300 mm. Grinzile tocului sunt din placaj.
- Toc din oțel de colț cu dimensiunea profilului de 100 mm. Executat din tablă de oțel galvanizat cu grosimea de 1,5 mm.
- Toc MDF 100 mm.
- Toc PROIECT BIS, PROIECT Premium (pag. 184).

REMARCĂ

- Evaluare Tehnică Națională ITB-KOT-2017/0007, ediția 1.
- Certificat de conformitate nr. 020-UWB-0567/W.
- Pentru a completa specificațiile din Evaluarea Tehnică Națională, pentru ușile cu rezistență la foc 30 min aveți obligația de a folosi amortizor pentru închidere.
- Foaia de ușă și tocul MDF adaptate pentru instalarea mecanismului de autoînchidere.
- Tocul PORTA SYSTEM și cel din oțel sunt disponibile pentru ranforsare pentru mecanism auto-închidere.
- Pentru rezistență la foc, se recomandă utilizarea mânerului cu miez de oțel.

- În cazul în care se utilizează alte accesorii decât cele din oferta PORTA, trebuie luate în considerare cărțile de garanție.
- Sunt disponibile numai modelele plane, cu inserții sau rame ornamentale.
- Uși rezistente la foc – inserțiile disponibile ca opțiune pentru ambele părți.
- Ușa este echipată cu mâner cu știft de 9x9 mm. Dacă alegeți mânerul dedicat din oferta PORTA, trebuie să achiziționați un reductor metalic de încuietore 9/8.
- **Cantul inferior este protejat împotriva umezelii prin tehnologia TechnoPORTA AQUA STOP.**
- **Norme: PN și CN.**

COSTURI SUPLIMENTARE

- inserții pe finisaj sintetic și pe furnir natural (pentru o parte, pentru două prețuri x 2)
- toc: vopsea pe bază de poliester - GRUPA II și III
- toc: culori pe finisajul CPL 0,2 mm – GRUPA II
- toc - furnir Natural: Stejar Satin Alb, Stejar Satin (alte culori), Negru și Nuc
- profilul tocului din oțel pentru pervaz PROIECT BIS și PREMIUM
- profilul tocului din oțel de la 101 până la 390 mm
- dimensiunea, 100°
- ușă: culori Gladstone/Halifax cu striții verticale
- ușă: culori pe finisajul CPL 0,2 mm și 0,7 mm – GRUPA II
- ușă - furnir Natural: Stejar Satin Alb, Stejar Satin (alte culori), Negru, Nuc
- ușă - dispunere mixtă pe furnir Natural: Select, Stejar, Frasin, Nuc
- vizor panoramic
- mâner cu șild

(pag. 190)

INNOVO 42 dB, Pure 57dB

08



Izolație fonică:
Rw=42 dB
Rezistență la foc EI 30
Etanșeitate la fum

INNOVO 42 dB, Halifax Natural (produs realizat non-standard. Contactati departamentul CONTRACT, vezi pag. 226)

modelele disponibile se pot vizualiza la pag. 120

Setul complet este format din:

- canat
- toc

UȘILE AU URMĂTOAREA CLASĂ DE IZOLAȚIE FONICĂ:

- Rw=42 dB (42-46 dB)



Plană, Halifax Natural cu toc reglabil



broască cu pregătire pentru cilindru



garnitură de etanșare automată



balamale tehnice*



balamale tehnice*

*Disponibile doar în combinație cu toc Porta System ranforsat



CULORI DISPONIBILE

CPL HQ 0,2 mm



CPL HQ 0,7 mm
Gladstone/Halifax



* nu se aplică la setul cu tocul de ușă PORTA SYSTEM

** nu se aplică la setul cu tocul de ușă PORTA SYSTEM și tocul din oțel

Paleta de culori vezi pag. 219 – 225.



placă stratificată
perforată

PARAMETRI TEHNICI

ACCESORII

- Două balamale tehnice - toc PORTA SYSTEM; trei balamale din trei elemente - toc din oțel, patru balamale - toc MDF
- Broască cls. 3 conform PN-EN 12209
- Garnitură de etanșare între prag și canat
- Garnitură termo-expandabilă - pentru ușile rezistente la foc EI 30

TOC

- Toc PORTA SYSTEM reglabil consolidat, tip DT-AW/PS, pentru perete de zidărie cu grosime între 120 mm și 300 mm prevăzut cu pervazuri. Grinzile tocului sunt din placaj.
- Tocul din oțel de colț cu lățime de 120 mm este fabricat din tablă de oțel cu grosimea de 1,5 mm. Consolidare pentru amortizor închidere - standard.
- Toc MDF cu dimensiunea profilului de 100 mm Rw 42dB prevăzut cu locașuri pentru balamale reglabile. Se poate comanda și în varianta reglabilă (până la 160 mm) prin intermediul comenzilor non-standard.

REMARCĂ

- Produs disponibil cu documentație de aprobare individuală.
- Izolație fonică $R_w=42$ dB (interval 42-46 dB).
- Pentru a completa specificațiile din Evaluarea Tehnică Națională, pentru ușile cu rezistență la foc aveți obligația de a folosi amortizor pentru închidere.

- Foaia de ușă și tocul MDF adaptate pentru instalarea mecanismului de autoînchidere.
- Cantul este produs din lemn exotic și nu este finisat în culoarea ușilor.
- Pentru rezistență la foc, se recomandă utilizarea mânerului cu miez de oțel.
- În cazul în care se utilizează alte accesorii decât cele din oferta PORTA, trebuie luate în considerare cărțile de garanție.
- Sunt disponibile numai modele plane sau cu inserții.
- Ușa este echipată cu mâner cu știft de 9x9 mm. Dacă alegeți mânerele dedicate din oferta PORTA, trebuie să achiziționați un reductor metalic de încuietoare 9/8.
- **Cantul inferior este protejat împotriva umezelii prin tehnologia TechnoPORTA AQUA STOP.**
- **Norma: PN**

COSTURI SUPLIMENTARE

- inserții pe finisaj sintetic (pentru o parte, pentru două prețuri x 2)
- toc: vopsea pe bază de poliester - GRUPA II și III
- toc: culori pe finisajul CPL 0,2 mm – GRUPA II
- profilul tocului din oțel de la 101 până la 390 mm
- dimensiunea „100”
- ușă: culori pe finisajul CPL 0,2 mm și 0,7 mm – GRUPA II
- consolidare amortizor pentru închidere – toc PORTA SYSTEM sau toc din oțel

INNOVO 42 dB
PURE 57 dB

PURE 57 dB



Nu se aplică la setul cu tocul de ușă PORTA SYSTEM

Izolație fonică 42 dB

08



Izolație fonică $R_w=42$ dB
Rezistență la foc EI 30
Etanșeitate la fum

Izolație fonică 42 dB, Nuc Natural (mat)

modelele disponibile se pot vizualiza la pag. 120

Setul complet este format din:

- canat
- toc

UȘILE AU URMĂTOARELE CLASE DE IZOLAȚIE FONICĂ:

- $R_w=42$ dB (42–46 dB)



Plană, Nuc Natural (mat)



broască cu pregătire pentru cilindru

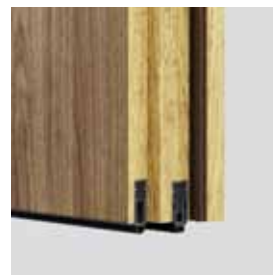

garnitură de etanșare automată (versiunea pentru PORTA SYSTEM)



balamale tehnice

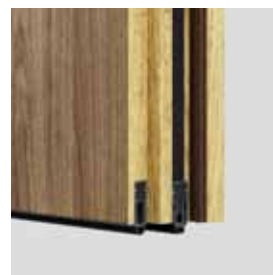

garnitură de etanșare automată (versiunea pentru toc din oțel și toc MDF)

* Rezultatele detaliate ale testelor le puteți regăsi pe pagina www.porta.com.pl

CULORI DISPONIBILE

Furnir Natural Select ★★★★★
Furnir Natural Stejar, Frasin, Nuc
Furnir Natural Stejar Satin

CPL HQ 0,2 mm ★★★★★

CPL HQ 0,7 mm ★★★★★
Gladstone/Halifax

Paleta de culori vezi pag. 219 – 225

REMARCĂ! Nuanțele de furnir natural (cu excepția furnirului natural Frasin și Nuc) sunt disponibile cu striații verticale sau orizontale (se referă numai la canalul de ușă).

REMARCĂ! Pentru ușile de intrare vă recomandăm finisajul CPL sau Gladstone/Halifax și, în special, pentru ușile utilizate în instituțiile publice.



placă stratificată
perforată

PARAMETRI TEHNICI

ACCESORII

- Două balamale tehnice, trei balamale pentru MDF (EI 30)
- Broască cls. 3 conform PN-EN 12209
- 2 garnituri de prag automate
- Garnitură etanșare circumferențială
- Garnitură termo-expandabilă - pentru ușile rezistente la foc EI 30

TOC

- Toc PORTA SYSTEM reglabil consolidat, tip DT-AW/PS, pentru perete de zidărie cu grosime între 120 mm și 300 mm prevăzut cu pervazuri. Grinzile tocului sunt din placaj.
- Tocul din oțel de colț tip DT-AW/M, lățime de 120 mm este fabricat din tablă de oțel cu grosimea de 1,5 mm. Consolidare pentru amortizor închidere - standard.
- Toc MDF cu dimensiunea profilului de 100 mm Rw 42dB prevăzut cu locașuri pentru balamale reglabile. Se poate comanda și în varianta reglabilă (până la 160 mm) prin intermediul comenzilor non-standard.
- Toc PROIECT BIS, PROIECT PREMIUM (pag.184).

REMARCĂ

- Evaluare Tehnică Națională nr. ITB-KOT-2017/0096 ediția 1.
- Certificat de conformitate nr. 020-UWB-2546/W (nu se aplică ușilor 42 dB cu toc PORTA SYSTEM).
- Izolație fonică Rw=42 dB (interval 42+46 dB).
- Pentru a completa specificațiile din Evaluarea Tehnică Națională, pentru ușile cu rezistență la foc aveți obligația de a folosi amortizor pentru închidere.
- Foaia de ușă adaptată pentru instalarea mecanismului de autoînchidere.
- Cantul este produs din lemn exotic și nu este finisat în culoarea ușilor.
- Pentru rezistență la foc, se recomandă utilizarea mânerului cu miez de oțel.

- În cazul în care se utilizează alte accesorii decât cele din oferta PORTA, trebuie luate în considerare cărțile de garanție.
- Ușa este echipată cu mâner cu știft de 9x9 mm. Dacă alegeți mânerele dedicate din oferta PORTA, trebuie să achiziționați un reductor metallic de incuietorie 9/8.
- **Cantul inferior este protejat împotriva umezelii prin tehnologia TechnoPORTA AQUA STOP.**
- **Norme: PN.**

COSTURI SUPLIMENTARE

- inserții pe finisaj sintetic și pe furnir natural (pentru o parte, pentru două prețuri x 2)
- toc: vopsea pe bază de poliester - GRUPA II și III
- toc: culori pe finisajul CPL 0,2 mm – GRUPA II
- toc - furnir Natural: Stejar Satin Alb, Stejar Satin (alte culori), Negru și Nuc
- profilul tocului din oțel pentru pervaz PROIECT BIS și PROIECT Premium
- profilul tocului din oțel de la 101 până la 390 mm
- dimensiunea „100”
- ușă: culori pe finisajul CPL 0,2 mm și 0,7 mm – GRUPA II
- ușă - furnir Natural: Stejar Satin Alb, Stejar Satin (alte culori), Negru și Nuc
- ușă - dispunere mixtă pe furnir Natural: Select, Stejar, Frasin, Nuc
- vizor panoramic (EI 60)
- consolidare amortizor pentru închidere – toc PORTA SYSTEM
- mâner cu șild

(pag. 190)

Uși rezistente la foc EI 30, EI 60

08



EI 30
Rezistență la foc 30 min.
Izolație fonică $R_w=32$ dB

EI 60
Rezistență la foc 60 min.
Izolație fonică $R_w=32$ dB

Uși rezistente la foc EI 30

modelele disponibile se pot vizualiza la pag. 120



Model 3, Stejar Maro, toc de ușă MDF

Setul complet este format din:

- canat
- toc

UȘILE EI30, EI60 AU URMĂTOAREA CLASĂ DE IZOLAȚIE FONICĂ:

- $R_w=32$ dB (32–36 dB)



plană (EI 30)



model 2 (EI 60)



model 3
(EI 30, EI 30 soft)



modelele cu sticlă disponibile prin intermediul comenzilor non-standard (EI 30)

* Rezultatele detaliate ale testelor le puteți regăsi pe pagina www.porta.com.pl

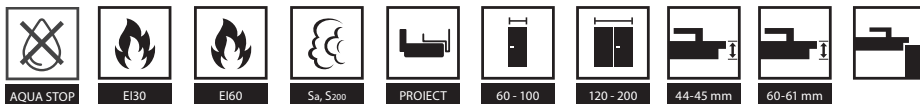

CULORI DISPONIBILE

Furnir Natural Select Furnir Natural Stejar, Frasin, Nuc Furnir Natural Stejar Satin	★★★★★
CPL HQ 0,2 mm	★★★★★
CPL HQ 0,7 mm Gladstone/Halifax	★★★★★

Paleta de culori vezi pag. 219 – 225.

REMARCĂ! Nuanțele de furnir natural (cu excepția furnirului natural Frasin și Nuc) sunt disponibile cu striații verticale sau orizontale (se referă numai la canatul de ușă).

REMARCĂ! Pentru ușile de intrare vă recomandăm finisajul CPL sau Gladstone/Halifax în special pentru ușile utilizate în instituțiile publice.

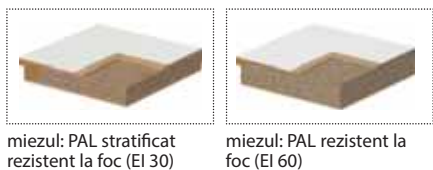

miezul: PAL stratificat rezistent la foc (EI 30)

miezul: PAL rezistent la foc (EI 60)

PARAMETRI TEHNICI

ACCESORII

- Două sau trei balamale (EI 30) și patru (EI 30 SOFT, EI 60)
- Broască cu pregătire pentru cilindru
- Sticlă rezistentă la foc (aceeași lățime pentru toate dimensiunile canatului)
- Garnitură termoexpandabilă pentru etanșeizare la fum, montată pe canat
- Garnitură automată în partea inferioară a canatului
- În versiunile CPL HQ și Gladstone/Halifax, canturile sunt acoperite cu bandă ABS

TOC

- Toc MDF cu dimensiunea profilului de 100mm (EI30 / EI30 SOFT), sau reglabil cu dimensiunea minimă a profilului de 160mm (EI30), prevăzut cu balamale reglabile tehnice (EI30) și reglabile cu știft (EI30 SOFT).
- Toc din lemn cu profilul 120 mm (EI 60) realizat din pin triplustratificat, finisat în nuanța canatului, echipat cu balamale tehnice.
- Toc din oțel de colț, cu dimensiunea profilului de 100 mm. Executat din tablă de oțel, galvanizat prin difuziune pe ambele părți, cu grosimea de 1,5 mm, completat cu ranforsare pentru autoînchidere, dibluri pentru montaj și balamale din 3 elemente.
- Toc PROIECT BIS (pag.184).
- EI 30: PROIECT Premium, EI 60: PROIECT Premium, disponibil cu documentație de aprobare Individuală.
Pentru detalii suplimentare, contactați Departamentul Contract.

REMARCĂ

- EI30 – Agreement Tehnic 017-03/442-2022, IEST București Certificat de conformitate 020-UWB-0567/W.
- EI60 – Agreement Tehnic 017-03/442-2022, IEST București Certificat de conformitate nr. 020-UWB-2707/W.
- Pentru a completa specificațiile din Agreementul Tehnic, pentru ușile cu rezistență la foc 30 min aveți obligația de a folosi amortizor pentru închidere.
- Foaia de ușă și tocurile adaptate pentru instalarea mecanismului de autoînchidere.
- Pentru rezistență la foc, se recomandă utilizarea mânerului cu miez de oțel.
- În cazul în care se utilizează alte accesorii decât cele din oferta PORTA, trebuie luate în considerare cărțile de garanție.

- Izolație fonică $R_w=32$ dB (interval 32÷36 dB).
- Dimensiunea „100” pentru ușile EI 60 nu este disponibilă în oferta standard – necesită specificații individuale (PORTA Contract pag. 226).
- Ușile EI 30 SOFT nu sunt disponibile în variantă dublă.
- **Cantul inferior este protejat împotriva umezelii prin tehnologia Techno PORTA AQUA STOP.**
- **Norme: PN.**

COSTURI SUPLIMENTARE

- uși duble
- inserții finisaj sintetic și pe furnir natural (pentru o parte, pentru două prețuri x 2)
- toc reglabil: furnir natural, Alb Stejar Satin
- toc: vopsea pe bază de poliester - GRUPA II și III
- toc: culori pe finisajul CPL 0,2 mm – GRUPA II
- toc - furnir Natural: Stejar Satin Alb, Stejar Satin (alte culori), Negru și Nuc
- profilul tocului din oțel pentru pervaz PROIECT BIS și PROIECT Premium
- profilul tocului din oțel de la 101 până la 390 mm
- dimensiunea „100” pentru EI30
- ușă: culori Gladstone/Halifax cu striații verticale
- ușă: culori pe finisajul CPL 0,2 mm și 0,7 mm – GRUPA II
- ușă - furnir Natural: Stejar Satin Alb, Stejar Satin (alte culori), Negru și Nuc
- ușă - dispunere mixtă pe furnir Natural: Select, Stejar, Frasin, Nuc
- a treia balama pentru tocul MDF
- vizor panoramic (EI 60)
- pervazuri, frize
- mâner cu șild

(pag. 200)
(pag. 190)

ENDURO

08



Uși de interior tehnice de cea mai înaltă calitate și clasă de rezistență la frecare și la acțiunea factorilor externi, cu placă din oțel special profilată, finisate cu laminat HPL și CPL de rezistență sporită.

ENDURO, Antracit

Setul complet este format din:

- canat
- toc



ENDURO 3, Antracit



plină



model 1



model 2



model 3



model 4



CULORI DISPONIBILE

Finisaj HPL și CPL 0,7 ★★★★★

GRUPA I	Alb	Gri Euroinvest	Nuc Alb	Antracit HPL/CPL	Stejar Milano 1
	Stejar Milano 4	Stejar Milano 5	Nuc Modena 1	Stejar Natural	Nuc Natural (mat)
GRUPA II	Negru				

EXEMPLE UTILIZARE UȘI ENDURO:

- Laboratoare și clinici medicale
- Cabinete stomatologice
- Spitale



panou superior



panou inferior



panou inferior de ventilație



grilă de ventilație



miezul: placă PAL perforat

ENDURO

PARAMETRI TEHNICI

ACCESORII

- Versiunea cu falt, trei balamale compuse din trei elemente
- În versiunea batantă două („60°), trei („70°„80°), patru („90°) balamale
- Sticlă mată călită sau transparentă (modelul 4 sticlă călită)
- Broască disponibilă în trei variante: cu cheia simplă, cu blocare pentru uși de baie sau cu pregătire pentru cilindru
- Ranforsare pentru închidere automată

TOC

- Toc din oțel de colț, cu dimensiunea profilului de 105 mm, executat din tablă de oțel, galvanizat pe ambele părți, cu grosimea de 1,2 mm. Tocul este completat cu trei balamale cu știft, garnitură de etanșare din cauciuc, șase dibluri de montaj și este vopsit cu vopsea pe bază de poliester.
- Există două posibilități de a comanda tocul:
 - pentru podea finisată – nivel „0”.
 - pentru cimentare în șapă, nivel „-30”.

REMARCĂ

- Declarație națională de performanță 05/01/01/2021
- O nouă modalitate de montaj a profilului cantului ce nu interferează cu construcția ușii.
- Dimensiunea maximă a ușilor în versiune batantă este „90°.
- **Cantul inferior este protejat împotriva umezelii prin tehnologia TechnoPORTA AQUA STOP.**
- Norme: PN.

COSTURI SUPLIMENTARE

- toc: vopsea pe bază de poliester - GRUPA II și III
- grilă de ventilație din oțel inoxidabil
- panou superior pentru ambele părți
- panou inferior pentru ambele părți
- panou inferior de ventilație (pentru ambele părți)
- profil toc 80 mm până la 100 mm sau 106 mm până la 390 mm
- contraplacă reglabilă pentru toc din oțel
- dimensiunea „100”
- ușă: culori pe finisajul CPL 0,7 mm – GRUPA II
- versiune „uși batante”
- mâner cu șild

(pag. 190)

Clasa mecanică 4

08



Izolație fonică $R_w=37$ dB
Rezistență la foc EI 30
Etanșeitate la fum

Clasa mecanică 4, Antracit, mâner EDEL

Setul complet cuprinde:

- canat
- toc



Clasa mecanică 4, Antracit, mâner EDEL



balama ranforsata din trei elemente



Broască clasa a III-a de cea mai înaltă categorie de utilizare conform PN-EN 12209



CULORI DISPONIBILE

Furnir Natural Select Furnir Natural Stejar, Frasin, Nuc Furnir Natural Stejar Satin	★★★★
CPL HQ 0,2 mm	★★★★★
CPL HQ 0,7 mm Gladstone/Halifax	★★★★★

Paleta de culori vezi pag. 219 – 225

REMARCĂ! Nuanțele de furnir natural (cu excepția furnirului natural Frasin și Nuc) sunt disponibile cu striății verticale sau orizontale (se referă numai la canatul de ușă).

REMARCĂ! Pentru ușile de intrare vă recomandăm finisajul CPL sau Gladstone/Halifax în special pentru ușile utilizate în instituțiile publice.

PARAMETRI TEHNICI

CONSTRUCȚIA CANATULUI

Miezul canatului este din umplutură de PAL perforat sau PAL plin (cost suplimentar), ranforsat. Fețele canatului sunt acoperite cu plăci HDF (finisaj sintetic) sau PAL (furnir natural). Canatul este disponibil în versiunea cu falț.

ACCESORII

- Două sau trei balamale din 3 elemente
- Broască de cea mai înaltă categorie de utilizare conform PN-EN 12209

TOC

Din tabla de oțel, zincată pe ambele fețe, grosime 1,5 mm:

- Toc metalic de colț mare
- Toc REGLABIL din oțel
- Toc PORTA SYSTEM din oțel

REMARCĂ

- Agreement tehnic PN EN 14351-2.
- Panouri din oțel disponibile în dimensiunile „80”, „90” și „100” pentru finisaj CPL
- Disponibil doar în versiunea plană.
- Canatul este adaptat pentru montarea unui mecanism de autoînchidere.
- Produsul este disponibil doar în norma de investiții.
- **Canatul inferior este protejat împotriva umezelii prin tehnologia TechnoPORTA AQUA STOP.**

COSTURI SUPPLEMENTARE

- toc: vopsea pe bază de poliester - GRUPA II și III
- toc: culori pe finisajul CPL 0.2 mm- GRUPA II
- panou inferior - set pe ambele părți (finisaj CPL)
- panou de ventilație inferior - set pe ambele părți (finisaj CPL)
- panou inferior cu decupaj de ventilație - set pe ambele părți (finisaj CPL)
- panou superior - set pe ambele părți (finisaj CPL)
- decupaj pentru ventilație, panouri de ventilație
- dimensiunea „100”
- ușă: culori Gladstone / Halifax
- ușă: furnir natural Negru
- ușă: furnir natural Stejar Alb satin
- ușă: model cu aspect mixt furnir natural Select
- aripă: model cu aspect mixt furnir natural Stejar, Frasin, Nuc
- consolidare amortizor pentru închidere - toc
- înlocuire placă PAL perforat cu PAL plin (finisaj sintetic)
- mâner cu șild

(pag. 190)

ENTRO, ENTRO TOP



ENTRO, Plină, Antracit și Ciment Încis

Prin Entro sau Entro TOP, setul format din canat de ușă, toc și prag, aveți nu doar un produs adecvat mai multor tipuri de investiții din segmentul rezidențial, ci și unul la un preț accesibil și competitiv.

Un set complet cuprinde:

- canat de ușă
- toc
- prag din oțel
- mâner
- cilindru

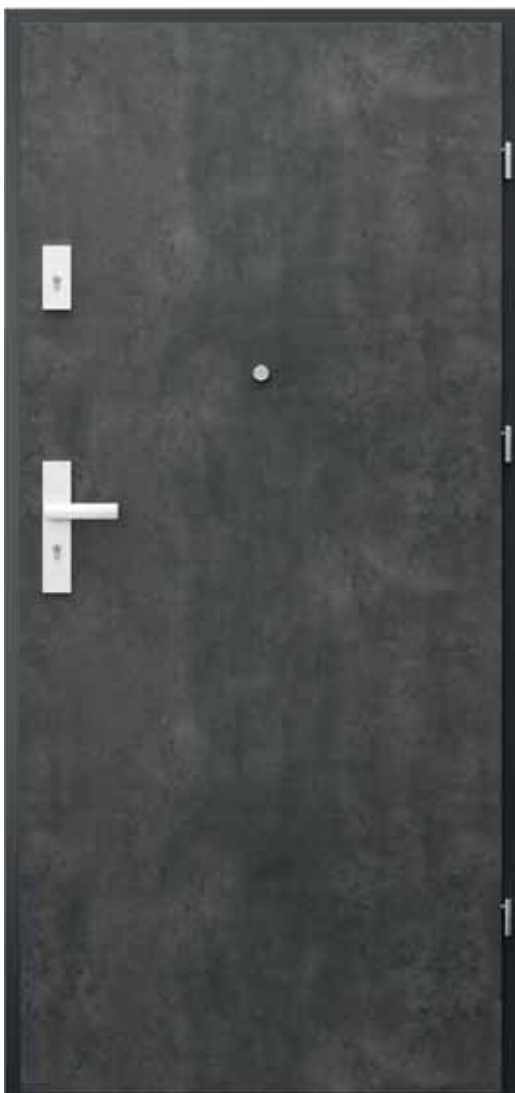

ENTRO, Plină, Ciment Încis, toc de ușă Negru

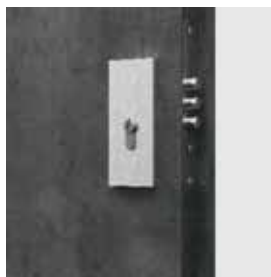

broască cu trei puncte pregătită pentru cilindru - ENTRO, ENTRO TOP

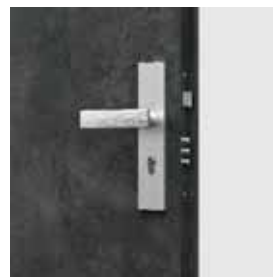

secțiunea tocului - toc din oțel de colț MARE



prag - ENTRO, ENTRO TOP



bolțuri pasive antifurt - ENTRO TOP



secțiunea tocului - toc din oțel cu pervazuri inversate

CULORI DISPONIBILE

Finisaj CPL HQ 0,2 ★★★★★☆

GRUPA I	Alb	Gri Euroinvest	Antracit HPL/CPL	Nuc Alb	Stejar Milano 1
	Stejar Natural	Nuc Modena 1	Stejar Milano 4	Stejar Milano 5	
GRUPA II	Ciment Deschis	Ciment Închis	Cenușiu Structurat	Negru	Hickory Natural

Portalamino ★★★★★☆

Stejar Argintiu	Stejar Hamilton
-----------------	-----------------

RECOMANDĂM!

PENTRU ZONELE CU DIFERENȚE MARI DE TEMPERATURĂ, INTERIOR - EXTERIOR, RECOMANDĂM FOLOSIREA UȘILOR AGAT/OPAL.



miezul: PAL perforat

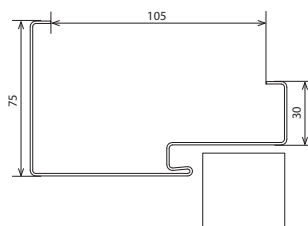

secțiunea tocului - toc din oțel de colț MARE

PARAMETRI TEHNICI

CONSTRUCȚIA CANATULUI

Rama canatului este executată din lemn de rășinoase înclăiat. Miezul canatului este din placă PAL perforată ranforsată. Fețele canatului sunt acoperite pe ambele părți cu plăci HDF. Canatul este acoperit cu laminat CPL cu grosimea de 0,2 mm (numai plane).

COMPONENTELE UNUI SET COMPLET (ENTRO)

- Broască simplă sau dublă pregătite pentru cilindru
- Trei balamale
- Vizor argintiu
- Mâner
- Cilindru
- Prag

COMPONENTELE UNUI SET COMPLET (ENTRO TOP)

- Broască simplă sau dublă cu 3 puncte pregătite pentru cilindru
- Trei bolțuri pasive antifurt
- Vizor argintiu
- Mâner
- Cilindru
- Prag

TOC

- Toc din oțel de colț, cu dimensiunea profilului de 100 mm. Executat din tablă de oțel galvanizată pe ambele părți, cu grosimea de 1,2 mm (toc AGAT). Completat cu: trei balamale, garnitură de etanșeizare din cauciuc. Vopsit electrostatic în culoarea Alb, Gri, Maro, Crem, Antracit CPL/HPL, Antracit structură.

- Tocul se poate comanda în două variante:
 - pentru podea finită – nivelul „0”
 - pentru cimentare în șapă – nivelul „-30”

- Toc Proiect BIS
- Toc ENTRO TOP - Toc din oțel de colț cu dimensiunea profilului de 100 mm, executat din tablă galvanizată pe ambele părți cu grosimea de 1,2 mm (toc AGAT). Acesta include: trei balamale, garnitură de etanșeizare din cauciuc, frezaj pentru bolțuri pasive, opțional, pervazul metalic fiind pe exteriorul ușii (cost suplimentar).

REMARCĂ

- Declarație națională de performanță 115/29.04.2022 / Declarație națională de performanță 116/29.04.2022
- **Cantul inferior este protejat împotriva umezelii prin tehnologia TechnoPORTA AQUA STOP.**
- **Norme PN și CN.**

COSTURI SUPLIMENTARE

- mânerul cu șild
- șildul superior
- cilindru
- 6 dibluri de montaj pentru tocurile AGAT
- profil toc 101 mm până la 390 mm

AGAT

uși de intrare în apartament 32 dB

OPAL

uși antiefracție RC 2, 32 dB

09



Antiefracție RC 2 (Opal)
Izolație fonică $R_w = 32$ dB

COLECȚII DE
TOP

AGAT plană, Fag Nisipiu, cu toc din oțel

modelele disponibile se pot vizualiza la pag. 120

Setul complet cuprinde:

- canat
- toc
- prag din oțel

Ușă OPAL

Uși antiefracție OPAL clasa RC 2 în conformitate cu standardul PN EN 1627: 2012 OPAL clasa de izolație fonică $R_w=32$ dB (32-36 dB) și rezistență la efracție – cu condiția completării canatului cu tocuri din oțel dedicate PORTA, praguri din oțel inoxidabil și șild cu mâner din cel puțin clasa 2 și cilindrii patentatți pentru cel puțin 4 clase antiefracție.

Ușă AGAT

Uși antiefracție AGAT echipate cu broască simplă sau dublă pregătită pentru cilindru având clasa de izolație acustică $R_w = 32$ dB (32-36 dB).



AGAT Plană, Fag Nisipiu, cu toc din oțel



broască cu trei puncte pregătită pentru cilindru – AGAT



bolțuri pasive antifurt – AGAT, OPAL

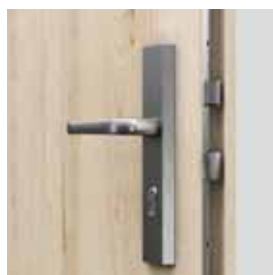

broască în tip bandă pregătită pentru cilindru – OPAL



contraplață reglabilă
la toc din oțel (opțional)



CULORI DISPONIBILE

Portasynchro 3D



Furnir Natural Select
Furnir Natural Stejar, Frasin, Nuc
Furnir Natural Stejar Satin



Portaperfect 3D

Portalamino
CPL HQ 0,2 mm
Finisaj Lăcuit Mat



CPL HQ 0,7 mm
Gladstone/Halifax



REMARCĂ! Nuanțele de furnir natural (cu excepția furnirului natural Frasin și Nuc) sunt disponibile cu striții verticale sau orizontale (se referă numai la canatul de ușă).

REMARCĂ! Pentru ușile de intrare vă recomandăm finisajul CPL sau Gladstone/Halifax în special pentru ușile utilizate în instituțiile publice.

Setul conține:
ușă + toc + prag din oțel + vizor (cost suplimentar).

Paleta de culori vezi pag. 219 – 225.

RECOMANDĂM!

DATORITĂ UTILIZĂRII STRUCTURII STRATIFICATE CU PLĂCI DIN ALUMINIU, AM OBȚINUT REZULTATE REMARCABILE ÎN CONDIȚII DE UTILIZARE SPECIFICE CASEI SCĂRILOR SAU ZONELOR CU DIFERENȚE DE TEMPERATURĂ.



PARAMETRI TEHNICI

CONSTRUCȚIA CANATULUI

Rama din interior a canatului este executată din lemn de rășinoase înleiat. Fețele canatului sunt echipate cu plăci de aluminiu compozite și materiale lemnoase. Canaturile pot fi prevăzute cu inserții din aluminiu în nuanțe argintii. În cazul furnirului natural ușile sunt finisate cu lac semi-mat. Canturile sunt acoperite cu bandă ABS pentru ușile pe finisajele CPL sau Gladstone/Halifax.

COMPONENTELE UNUI SET COMPLET (AGAT)

- Broască simplă sau dublă pregătită pentru cilindri
- Trei balamale cu știft
- Trei bolțuri pasive antifurt
- Foaia de ușă este echipată și cu prag din oțel inoxidabil (90 mm)

COMPONENTELE UNUI SET COMPLET (OPAL)

- Broască cu închidere în patru puncte de pregătire pentru 2 cilindri
- Trei balamale cu știft
- Trei bolțuri pasive antifurt
- Foaia de ușă este echipată și cu prag din oțel inoxidabil (90 mm)

TOC

- Toc din oțel de colț, cu dimensiunea profilului de 105 mm. Executat din tablă de oțel galvanizată pe ambele părți, cu grosimea de 1,2 mm (AGAT) sau 1,5 mm (OPAL).
- Completat cu: trei balamale, garnitură de etanșeizare din cauciuc, șase dibluri de montaj (numai la OPAL).
- Toc PROIECT BIS, PROIECT Premium (pag.184).

REMARCĂ

- Declarație națională de performanță 248/03.12.2021 - Agat / Declarația națională de performanță 248/03.12.2021 - Opal
- Pregătire pentru scurtare (maxim 60 mm).
- Izolație fonică $R_w=32$ dB (interval 32÷36 dB).
- Pragul face parte din tocul din oțel AGAT/OPAL.
- **Cantul inferior este protejat împotriva umezelii prin tehnologia TechnoPORTA AQUA STOP.**
- **Norme: PN, CN și DIN.**

COSTURI SUPLIMENTARE

- inserții finisaj sintetic (pentru o parte, pentru două părți preț x 2)
- inserții furnir natural (pentru o parte, pentru două părți preț x 2)
- toc: vopsea pe bază de poliester - GRUPA II și III
- profilul tocului din oțel pentru pervaz PROIECT BIS și PROIECT Premium
- profil toc din oțel de la 106 până la 390 mm
- contraplacă reglabilă pentru toc din oțel
- dimensiunea „100”
- ușă: culori Gladstone/Halifax cu striții verticale
- ușă: culori pe finisajul CPL 0,2 mm și 0,7 mm – GRUPA II
- ușă - furnir Natural: Stejar Satin Alb, Stejar Satin (alte culori), Negru și Nuc
- ușă - dispunere mixtă pe furnir Natural: Select, Stejar, Frasin, Nuc
- vizor
- cilindru
- 6 dibluri de montaj pentru tocurile AGAT
- ranforsare mecanism autoînchidere (tocuri din oțel)
- **K** ranforsare mecanism autoînchidere (pentru ușă)
- mâner cu șild

(pag. 190)

EXTREME RC 2

uși antiefracție clasa RC 2, 37 dB

09



Antiefracție RC2
Izolație fonică $R_w = 37$ dB

COLECȚII DE
TOP

EXTREME RC2, Plană, Stejar Milano 1 cu toc din oțel

modelele disponibile se pot vizualiza la pag. 120

Setul complet cuprinde:

- canat
- toc
- prag din oțel

Uși EXTREME RC 2

Ușile EXTREME RC 2 sunt echipate cu: două broaște cu 3 bolțuri (triple), cu butuc clasa B și bolțuri antifurt, care au:

- antiefracție - clasa RC2 în conformitate cu PN EN 1627:2012
- izolație fonică $R_w=37$ dB (37-41 dB)*



EXTREME RC2, Stejar Milano 1 cu toc din oțel



broască inferioară cu 3 bolțuri



blocare superioară cu 3 bolțuri



bolț pasiv antifurt



trei balamale din 3 elemente



blocare reglabilă pentru toc din oțel (opțional)



prag din oțel (90 mm)

*Rezultatele detaliate ale testelor le puteți regăsi pe pagina www.porta.com.pl



CULORI DISPONIBILE

Furnir Natural Select ★★★★★
Furnir Natural Stejar, Frasin, Nuc
Furnir Natural Stejar Satin

CPL HQ 0,2 mm ★★★★★

CPL HQ 0,7 mm ★★★★★
Gladstone/Halifax

Paleta de culori vezi pag. 219 – 225

REMARCĂ! Nuanțele de furnir natural (cu excepția furnirului natural Frasin și Nuc) sunt disponibile cu striții verticale sau orizontale (se referă numai la canatul de ușă).

REMARCĂ! Pentru ușile de intrare vă recomandăm finisajul CPL sau Gladstone/Halifax în special pentru ușile utilizate în instituțiile publice.

RECOMANDĂM!

DATORITĂ UTILIZĂRII STRUCTURII STRATIFICATE CU PLĂCI DIN ALUMINIU, AM OBTINUT REZULTATE REMARCABILE ÎN CONDIȚII DE UTILIZARE SPECIFICE CASEI SCĂRILOR SAU ZONELOR CU DIFERENȚE DE TEMPERATURĂ.



PARAMETRI TEHNICI

CONSTRUCȚIA CANATULUI

Miezul canatului este o structură specială pe 5 straturi într-o ramă din lemn de rășinoase înclăiat. Fețele canatului sunt realizate din placă HDF. Disponibilă în varianta cu falț. În versiunile CPL HQ și Gladstone/Halifax, canturile sunt acoperite cu bandă ABS.

ACCESORII INCLUSE ÎN PREȚUL TOCULUI

- Două broaște cu bolțuri (spațiu 72 mm)
- Trei balamale din 3 elemente argintii
- Patru bolțuri pasive antifurt
- Toc
- Prag din oțel inoxidabil (90 mm)

TOC

- Toc din oțel de colț, cu dimensiunea profilului de 100 mm. Executat din tablă de oțel galvanizat pe ambele părți cu grosimea de 1,5 mm.
- Echipat cu 3 balamale din 3 elemente, garnitură ignifugă și opt dibluri de montaj.
- Toc PROIECT BIS, PROIECT Premium pag. 184.

REMARCĂ

- Norma PN-EN 14351-2-2018-12
- Izolație fonică $R_w=37$ dB (37÷41 dB)
- Canatul și tocul sunt adaptate pentru montarea unui mecanism de autoînchidere.
- **Cantul inferior este protejat împotriva umezelii prin tehnologia TechnoPORTA AQUA STOP.**
- Norme: PN

COSTURI SUPLIMENTARE

- inserții finisaj sintetic și pe furnir natural (pentru o parte, pentru două prețul x 2)
- toc: vopsea pe bază de poliester - GRUPA II și III
- profilul tocului din oțel pentru pervaz PROIECT BIS și PROIECT Premium
- profil toc din oțel de la 106 până la 390 mm
- ranforsare mecanism autoînchidere (tocuri din oțel)
- dimensiunea „100”
- ușă: finisaj Gladstone/Halifax, striții verticale
- ușă: culori pe finisajul CPL 0,2 mm și 0,7 mm – Grupa II
- ușă - furnir Natural: Stejar Satin Alb, Stejar Satin (alte culori), Negru, Nuc
- ușă - dispunere mixtă pe furnir Natural: Select, Stejar, Frasin, Nuc
- vizor
- vizor panoramic
- mâner cu șild

(pag. 195-196)

Steel SECURE

Uși antiefracție clasa RC 3, EI 30, 37 dB

09



Steel SECURE, A.0, cu vizor, Negru Structură

Antiefracție RC 3
Izolație fonică
Rw = 37 dB
Rezistență la foc EI30

Setul complet cuprinde:

- canat
- toc
- prag
- mâner
- cilindru

Cost suplimentar:

- șild superior adițional

SISTEM DE PROTECȚIE A SUPRAFEȚEI DIN OȚEL

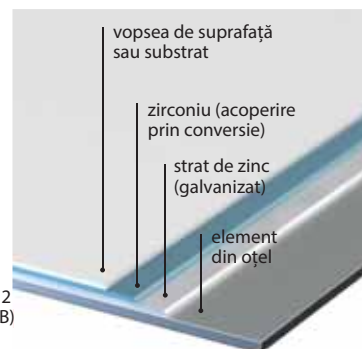

Uși Steel SECURE

Ușa este echipată cu broască de tip bandă și cilindru antiefracție de clasă C care au:

- clasa RC 3 conform normei PN EN 1627:2012
- clasa de izolație fonică Rw=37 dB (37-41 dB)
- rezistență la foc EI 30

P
OȚEL
GALVANIZAT
PRODUS
PORTA STEEL



Steel SECURE, A.0 cu vizor, Negru Structură



broască de tip bandă multipunct



bolțuri pasive antifurt



trei balamale din 3 elemente



CULORI DISPONIBILE

Vopsea pe bază de poliester Premium ★★★★★☆

GRUPA I	Alb MAT	Antracit structură
	Negru structură	

Placă din oțel laminată PVC ★★★★★☆

Stejar Auriu	Stejar Winchester	Nuc	Antracit
-----------------	----------------------	-----	----------



mecanism de închidere cu arc



mecanism de închidere cu arc



cârliq

PARAMETRI TEHNICI

CONSTRUCȚIA CANATULUI

Structura canatului are la bază o ramă perimetrală din lemn dublu stratificat. Miezul este o structură multistratificată, pe bază de vată minerală. Fețele canatului sunt realizate din foaie de oțel galvanizat având grosimea de 0,6 mm, finisate cu folie PVC sau vopsea pe bază de poliester.

ACCESORII INCLUSE ÎN PREȚUL CANATULUI

- Trei balamale din 3 elemente
- Broască tip bandă WINKHAUS STV
- Patru bolțuri antifurt
- Mâner SECURE
- Cilindru antiefracție de clasă C
- Prag din oțel inoxidabil cu perforații
- Ranforsare pentru mecanism auto-inchidere

TOC

- Toc din oțel de colț, lățimea profilului 100 mm.
- Realizat din tablă de oțel galvanizată pe ambele părți, cu grosimea de 1,5 mm.

REMARCĂ

- Norma PN-EN 14351-2:2018-12; Norma PN-EN 16034:2014-11.

COSTURI SUPLIMENTARE

- mecanism de închidere cu arc
- vopsea pe bază de poliester – grupa II
- broască superioară
- șild superior
- cilindru superior
- dimensiunea „100”
- vizor

QUARTZ RC 2

uși antiefracție clasa RC 2 (tip III), EI 30, 32 dB

09



QUARTZ Inserții 6, Alb, cu toc din oțel

Antiefracție RC 2 (tip III)
Izolație fonică $R_w=34$ dB*
Rezistență la foc EI 30
Etanșeitate la fum

modelele disponibile se pot vizualiza la pag. 120

Setul complet este format din:

- canat
- toc
- prag din oțel

Uși QUARTZ

Ușile DT-PP-DY/M (QUARTZ Tip I și Tip II), echipate cu broască

simplă sau dublă pregătită pentru cilindru au:

- clasa de izolație fonică $R_w=32$ dB (32–36 dB)
- rezistență la foc EI 30
- etanșeitate la fum

Ușile DT-K32 (QUARTZ Tip III), echipate cu broască de tip bandă și

bolțuri antiefracție, au:

- clasa RC 2 în conformitate cu norma PN EN 1627:2012
- clasa de izolație fonică $R_w=32$ dB (32–36 dB)
- rezistență la foc EI 30
- etanșeitate la fum



QUARTZ Inserții 6, Alb, cu toc din oțel



broască tip bandă disponibilă cu 2 cilindri (QUARTZ Tip III)



bolțuri pasive antifurt – QUARTZ III



balama cu 3 elemente

* Rezultatele detaliate ale testelor le puteți regăsi pe pagina web www.porta.com.pl



CULORI DISPONIBILE

Portasynchro 3D	★★★
Furnir Natural Select Furnir Natural Stejar, Frasin, Nuc Furnir Natural Stejar Satin Finisaj Lăcuit Mat	★★★★★
Portaperfect 3D CPL HQ 0,2 mm	★★★★★
CPL HQ 0,7 mm Gladstone/Halifax	★★★★★

Paleta de culori vezi pag. 219 – 225

REMARCĂ! Nuanțele de furnir natural (cu excepția furnirului natural Frasin și Nuc) sunt disponibile cu striții verticale sau orizontale (se referă numai la canatul de ușă).

REMARCĂ! Pentru ușile de intrare vă recomandăm finisajul CPL sau Gladstone/Halifax în special pentru ușile utilizate în instituțiile publice.

RECOMANDĂM!

DATORITĂ UTILIZĂRII STRUCTURII STRATIFICATE CU PLĂCI DIN ALUMINIU, AM OBTINUT REZULTATE REMARCABILE ÎN CONDIȚII DE UTILIZARE SPECIFICE CASEI SCĂRILOR SAU ZONELOR CU DIFERENȚE DE TEMPERATURĂ.



PARAMETRI TEHNICI

CONSTRUCȚIA CANATULUI

Construcția placă PAL stratificată a canatului asigură rezistență la foc peste 30 de minute și o izolație fonică $R_w=34$ dB*. Datorită structurii stratificate cu plăci din aluminiu ușile sunt extrem de rezistente la condiții de utilizare intensă. În versiunile CPL HQ și Gladstone/Halifax, canturile sunt acoperite cu bandă ABS.

COMPONENTELE UNUI SET COMPLET

- Broască cu opritor dreptunghiular, cu pregătire pentru cilindru (QUARTZ Tip I)
- Două broaște îngropate cu pregătire pentru cilindru (QUARTZ Tip II)
- Broască tip bandă cu pregătire pentru 2 cilindri și trei bolțuri pasive antifurt (QUARTZ Tip III)
- Trei balamale cu 3 elemente, tehnice și galvanizate argintii
- Garnitură termoeexpandabilă pentru etanșeizare la fum, montată pe canat
- Tocul din oțel și prag din oțel inoxidabil (90 mm)

TOC

- Toc din oțel de colț, cu dimensiunea profilului de 105 mm. Executat din tablă de oțel, galvanizat pe ambele părți, cu grosimea de 1,5 mm. Tocul este completat cu: garnitură termoeexpandabilă pentru etanșeizare, trei balamale, prag din oțel inoxidabil în varianta standard (90 mm), consolidare pentru amortizor. În afară de acestea, tocul pentru ușa QUARTZ I are loc de angrenare a unei broaște, QUARTZ II – pentru două broaște, QUARTZ III - pentru broască cu închidere în patru puncte cât și șase dibluri de montaj și orificii pentru bolțurile pasive antifurt.
- Toc PROIECT BIS, PROIECT Premium (pag. 184).

REMARCĂ

- Evaluare Tehnică Națională ITB-KOT-2017/0007, ediția 1.
- Certificat de conformitate nr 020-UWB-0567/W.
- Pentru a completa specificațiile din Evaluarea Tehnică Națională, pentru ușile cu rezistență la foc 30 min aveți obligația de a folosi amortizor pentru închidere.
- Canatul și tocul sunt adaptate pentru montarea unui mecanism de autoînchidere.
- Pentru rezistență la foc, se recomandă utilizarea mânerului cu miez de oțel.
- În cazul în care se utilizează alte accesorii decât cele din oferta PORTA, trebuie luate în considerare cărțile de garanție.
- Izolație fonică $R_w=32$ dB (interval 32÷36 dB).
- **Canatul inferior este protejat împotriva umezelii prin tehnologia TechnoPORTA AQUA STOP.**
- **Norme: PN.**

COSTURI SUPLIMENTARE

- inserții pe finisaj sintetic și pe furnir natural (pentru o parte, pentru două părți prețul x 2)
- toc: vopsea pe bază de poliester - GRUPA II și III
- profilul tocului din oțel pentru pervaz PROIECT BIS și PROIECT Premium
- profilul tocului din oțel de la 101 până la 390 mm
- dimensiunea „100”
- ușă: finisaj Gladstone/Halifax, striții verticale
- ușă: culori pe finisajul CPL 0,2 mm și 0,7 mm – Grupa II
- ușă - furnir Natural: Stejar Satin Alb, Stejar Satin (alte culori), Negru, Nuc
- ușă - dispunere mixtă pe furnir Natural: Select, Stejar, Frasin, Nuc
- vizor
- mâner cu șild

(pag. 190)

EXTREME RC 3

uși antiefracție, clasa RC 3, EI 30, 37 dB

09



Uși antiefracție clasa RC 3
Izolație fonică $R_w=37$ dB*
Rezistență la foc EI 30
Etanșeitate la fum

COLECȚII DE
TOP

EXTREME RC 3, Stejar Nisipiu cu toc PS ranforsat (produsul din imagine este non-standard, pentru mai multe detalii contactați departamentul Contract, vezi pag. 226)

modelele disponibile se pot vizualiza la pag. 120



EXTREME RC 3, Stejar Nisipiu, cu toc PS ranforsat

Setul complet cuprinde:

- canat
- toc
- prag din oțel
- mâner cu șild
- cilindru

Cost suplimentar:

- șild superior adițional

Uși EXTREME

Oferta noastră cuprinde 2 tipuri de uși EXTREME:

Tip I

- clasa antiefracție RC 3 în conformitate cu norma PN EN 1627-2012
- izolație fonică $R_w=37$ dB (37–41 dB)
- etanșeitate la fum

Tip II

- parametrii Tipului I
- rezistență la foc EI 30



2 cârlige antiefracție



broască cu cârlig multipunct Winkhaus



NOU
mecanism de închidere cu arc cu toc din oțel



4 bolțuri pasive antifurt



toc PORTA SYSTEM



NOU
mecanism de închidere cu arc cu toc din oțel

*Rezultatele detaliate ale testelor le puteți regăsi pe pagina www.porta.com.pl

CULORI DISPONIBILE

Furnir Natural Select ★★★★★
Furnir Natural Stejar, Frasin, Nuc
Furnir Natural Stejar Satin

CPL HQ 0,2 mm ★★★★★

CPL HQ 0,7 mm ★★★★★
Gladstone/Halifax

Paleta de culori vezi pag. 219 – 225.

REMARCĂ! Nuanțele de furnir natural (cu excepția furnirului natural Frasin și Nuc) sunt disponibile cu striaii verticale sau orizontale (se referă numai la canatul de ușă).

REMARCĂ! Pentru ușile de intrare vă recomandăm finisajul CPL sau Gladstone/Halifax în special pentru ușile utilizate în instituțiile publice.

RECOMANDĂM!

DATORITĂ UTILIZĂRII STRUCTURII STRATIFICATE CU PLĂCI DIN ALUMINIU, AM OBȚINUT REZULTATE REMARCABILE ÎN CONDIȚII DE UTILIZARE SPECIFICE CASEI SCĂRILOR SAU ZONELOR CU DIFERENȚE DE TEMPERATURĂ.



PARAMETRI TEHNICI

CONSTRUCȚIA CANATULUI

Miezul canatului este o structură specială pe 5 straturi într-o ramă din lemn de rășinoase înclieat. Fețele canatului sunt realizate din placă HDF. Disponibilă în varianta cu falț. În versiunile CPL HQ și Gladstone/Halifax, canturile sunt acoperite cu bandă ABS.

COMPONENTELE UNUI SET COMPLET

- Broască cu cârlig cu mecanism de prindere Winkhaus STV, șild superior (cost suplimentar)
- Cârlige antiefracție
- Mâner cu șild antifurt (SAFE)
- Trei balamale din trei părți (toc din oțel) sau două balamale tehnice (toc PS ranforsat și galvanizate argintii)
- Patru bolțuri pasive antifurt
- Suplimentar: Tipul II – garnitură termoexpandabilă pentru etanșeitate la fum (circumferențial cu excepția părții inferioare)
- Toc prevăzut cu prag din inox și ranforsare mecanism autoînchidere

TOC

- Toc din oțel de colț, cu dimensiunea profilului de 100 mm. Executat din tablă de oțel, galvanizat pe ambele părți, cu grosimea de 1,5 mm. Tocul este completat cu garnitură ignifugă, opt dibluri de montaj și prag din oțel inoxidabil în varianta extinsă (120 mm).
- Tocul PORTA System ranforsat, cu intervalul de grosime a zidului de la 120 la 300 mm, echipat cu un prag din oțel de 100 mm. Pervaz cu lățimea de 80 mm.
- Toc PROIECT BIS, PROIECT Premium (pag. 184).

REMARCĂ

- Evaluare Tehnică Națională nr ITB-KOT 2017/0007 ediția 1.
- Certificat de conformitate și performanță nr 020-UWB-0567/W.
- Pentru a completa specificațiile din Evaluarea Tehnică, pentru ușile cu rezistență la foc și etanșeitate la fum trebuie utilizat amortizor pentru închidere automată.
- Pentru rezistență la foc, se recomandă utilizarea mânerului cu miez de oțel.
- Canatul și tocul sunt adaptate pentru montarea unui mecanism de autoînchidere.
- În cazul în care se utilizează alte accesorii decât cele din oferta PORTA, trebuie luate în considerare cărțile de garanție.

- Uși rezistente la foc- inserții disponibile numai pe 2 părți.
- **Cantul inferior este protejat împotriva umezelii prin tehnologia TechnoPORTA AQUA STOP.**
- **Norme: PN.**

COSTURI SUPLIMENTARE

- mecanism de închidere cu arc
- șild superior adițional
- broască superioară
- cilindru superior
- inserții pe finisaj sintetic și pe furnir natural (pentru o parte, pentru două părți prețul x 2)
- toc: vopsea pe bază de poliester - GRUPA II și III
- toc - furnir Natural: Stejar Satin Alb, Stejar Satin (alte culori), Negru, Nuc
- profilul tocului din oțel pentru pervaz PROIECT BIS și PROIECT Premium
- profil toc din oțel de la 101 până la 390 mm
- dimensiunea „100”
- ușă: culori Gladstone/Halifax cu striaii verticale
- ușă: culori pe finisajul CPL 0,2 mm și 0,7 mm – GRUPA II
- ușă - furnir Natural: Stejar Satin Alb, Stejar Satin (alte culori), Negru, Nuc
- ușă - dispunere mixtă pe furnir Natural: Select, Stejar, Frasin, Nuc
- vizor
- vizor panoramic
- mâner cu șild SAFE

(pag. 196)

EXTREME RC 4

uși antiefracție clasa RC 4, EI 30, 37 dB

09



EXTREME RC 4, Antracit

Antiefracție clasa RC 4
Izolație fonică $R_w=37\text{dB}$
Rezistență la foc EI 30
Etanșeitate la fum

Setul complet cuprinde:

- canat
- toc
- prag din oțel
- mâner cu șild
- cilindru

Cost suplimentar:

- șild superior adițional

Uși EXTREME RC4

Oferta noastră cuprinde 2 tipuri de uși:

Tip I

- clasa antiefracție RC 4 în conformitate cu norma PN EN 1627-2012
- izolație fonică $R_w=37\text{ dB}$ (37–41 dB)
- etanșeitate la fum

Tip II

- parametrii Tipului I
- rezistență la foc EI 30



EXTREME RC 4, Antracit



mâner și încuietoare dedicate



cârlige antiefracție



balamale antifurt



cârlige de blocare mobile



prag din oțel inoxidabil (120 mm)

CULORI DISPONIBILE

Furnir Natural Select ★★★★★
Furnir Natural Stejar, Frasin, Nuc
Furnir Natural Stejar Satin

CPL HQ 0,2 mm ★★★★★

CPL HQ 0,7 mm ★★★★★
Gladstone/Halifax

Paleta de culori vezi pag. 219 – 225

REMARCĂ! Nuanțele de furnir natural (cu excepția furnirului natural Frasin și Nuc) sunt disponibile cu striaii verticale sau orizontale (se referă numai la canatul de ușă).

REMARCĂ! Pentru ușile de intrare vă recomandăm finisajul CPL sau Gladstone/Halifax în special pentru ușile utilizate în instituțiile publice.

RECOMANDĂM!

DATORITĂ UTILIZĂRII STRUCTURII STRATIFICATE CU PLĂCI DIN ALUMINIU, AM OBTINUT REZULTATE REMARCABILE ÎN CONDIȚII DE UTILIZARE SPECIFICE CASEI SCĂRILOR SAU ZONELOR CU DIFERENȚE DE TEMPERATURĂ.



PARAMETRI TEHNICI

CONSTRUCȚIA CANATULUI

Rama canatului este realizată din lemn de rășinoase înclăiat și placaj. Structura canatului este pe cinci straturi, întărită cu tije de oțel. Totul este acoperit cu placă HDF cu tablă de aluminiu.

ACCESORII INCLUSE ÎN PREȚUL CANATULUI

- broască tip bandă marca FUHR
- balamale
- 5 bolțuri antifurt
- cilindru
- mâner dedicat
- suplimentar, tipul II – garnitură termoexpandabilă pentru etanșeitate la fum

TOC

Toc metallic de colț din tablă de oțel galvanizat pe ambele părți, cu o grosime de 1,5 mm, echipat cu o garnitură ignifugă, opt dibluri de montaj, cilindri de blocare și un prag din oțel inoxidabil.

REMARCĂ

- PN EN 14351-2:2018-12 sau PN EN 16034:2014-11.
- Pentru a respecta reglementările în materie de construcții, pentru ușile cu rezistență la foc și etanșeitate la fum trebuie utilizat amortizor pentru închidere.
- Canatul și tocul sunt pregătite pentru instalarea unui amortizor.
- În cazul în care se utilizează alte accesorii decât cele oferite de PORTA, trebuie respectate instrucțiunile din cartea de garanție.
- **Canatul inferior este protejat împotriva umezelii prin tehnologia TechnoPORTA AQUA STOP.**

COSTURI SUPPLEMENTARE

- șild superior adițional
- broască superioară
- mecanism de închidere cu arc
- cilindru superior
- Inserții pe finisaj Sintetic sau Natural (pe o parte, pe două părți preț x 2)
- toc: vopsea pe bază de poliester – Grupa II sau Grupa III
- Profilul tocului din oțel pentru pervaz PROIECT BIS sau PROIECT Premium
- Profil toc din oțel: de la 101 la 390 mm
- dimensiunea "100"
- Ușa: culori Gladstone/Halifax cu striaii verticale, finisaj CPL 0,2 mm și 0,7 mm - GRUPA II, Furnir Natural: Stejar Satin Alb, Stejar Satin (alte culori), Nuc, Select Negru
- ușă: model cu dispunere mixtă Furnir Natural Select, Stejar, Frasin, Nuc
- Vizor simplu sau vizor panoramic (nu se aplică furnirului natural)

GRANIT clasa C

uși antiefracție clasa C, EI 30, 32 dB

09



Antiefracție clasa C și RC 3
Izolație fonică $R_w=32$ dB*
Rezistență la foc EI 30

GRANIT clasa C, Nuc Natural, cu toc PROIECT BIS

modelele disponibile se pot vizualiza la pag. 120



GRANIT, plină, Nuc Natural, cu toc din oțel

Setul complet este format din:

- canat
- toc
- prag din oțel
- mâner cu șild
- cilindru

Uși GRANIT clasa C

Oferta noastră cuprinde 2 tipuri de uși GRANIT

Tip I

- antiefracție clasa C
- clasa antiefracție RC 3 în conformitate cu norma PN EN 1627-2012
- izolație fonică $R_w=32$ dB (32-36 dB)
- etanșeitate la fum

Tip II

- parametrii Tipului I
- rezistență la foc de 30 min. (EI 30)

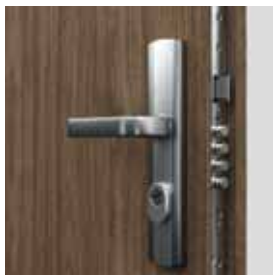

broască tip bandă, multi-punct, pregătită pentru 2 cilindri

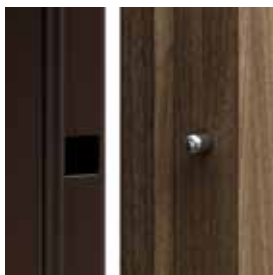
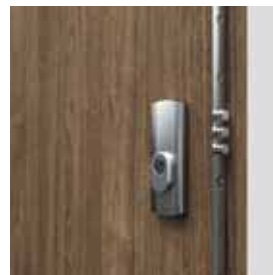

bolțuri pasive antifurt

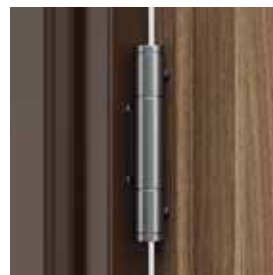

balama ranforsată antifurt din 3 elemente

*Rezultatele detaliate ale testelor le puteți regăsi pe pagina www.porta.com.pl



AQUA STOP



clasa C



RC 3



Rw 32dB
D1:30



E1B0



Sa, S200



clasa 4



PROIECT



80 - 100



48-49 mm



CULORI DISPONIBILE

Furnir Natural Select ★★★★★
Furnir Natural Stejar, Frasin, Nuc
Furnir Natural Stejar Satin

CPL HQ 0,2 mm ★★★★★

CPL HQ 0,7 mm ★★★★★

Paleta de culori vezi pag. 219 – 225

REMARCĂ! Nuanțele de furnir natural (cu excepția furnirului natural Frasin și Nuc) sunt disponibile cu striaii verticale sau orizontale (se referă numai la canatul de ușă).

REMARCĂ! Pentru ușile de intrare vă recomandăm finisajul CPL sau Gladstone/Halifax în special pentru ușile utilizate în instituțiile publice.

RECOMANDĂM!

DATORITĂ UTILIZĂRII STRUCTURII STRATIFICATE CU PLĂCI DIN ALUMINIU ȘI BARE DE OȚEL, AM OBȚINUT REZULTATE REMARCABILE ÎN CONDIȚII DE UTILIZARE SPECIFICE CASEI SCĂRILOR SAU ZONELOR CU DIFERENȚE DE TEMPERATURĂ.



PARAMETRI TEHNICI

CONSTRUCȚIA CANATULUI

Rama din interior a canatului este executată din lemn de rășinoase înleiat. Fețele canatului sunt compuse din plăci compozite de aluminiu și placă HDF. Canaturile pot fi prevăzute cu inserții din aluminiu în nuanțe argintii. În cazul furnirului natural ușile sunt finisate cu un lac semi-mat.

COMPONENTELE UNUI SET COMPLET

- Broască tip bandă, multi-punct (clasa 4 ENV)
- Doi cilindri antifurt clasa C
- Mâner cu șild antifurt pentru GRANIT sau GRANIT PLUS (cost suplimentar)
- Șildul superior
- Trei balamale cu 3 elemente galvanizate argintii
- Patru bolțuri pasive antifurt
- Pregătire pentru scurtare maxim 60 mm (GRANIT tip I)
- Suplimentar: Tipul II – garnitură termoexpandabilă pentru etanșeitate la fum (circumferențial cu excepția părții inferioare)
- Toc prevăzut cu prag din inox - versiune mărită 120 mm și ranforsare mecanism autoînchidere

TOC

- Toc din oțel de colț, cu dimensiunea profilului de 100 mm. Executat din tablă de oțel, galvanizat pe ambele părți, cu grosimea de 1,5 mm. Tocul este completat cu garnitură ignifugă, opt dibluri de montaj și prag din oțel inoxidabil în varianta extinsă (120 mm).
- Toc PROIECT BIS (pag. 184).
- PROIECT Premium (pag. 184).

REMARCĂ

- Evaluare Tehnică Națională ITB-KOT-2017/0242, ediția 1.
- Certificat de conformitate și performanță nr. 020-UWB-2618/W.
- Pentru a completa specificațiile din Evaluarea Tehnică Națională, pentru ușile cu rezistență la foc 30 min aveți obligația de a folosi amortizor pentru închidere.
- Canatul și tocul sunt adaptate pentru montarea unui mecanism de autoînchidere.
- Pentru rezistență la foc, se recomandă utilizarea mânerului cu miez de oțel.
- În cazul în care se utilizează alte accesorii decât cele din oferta PORTA, trebuie luate în considerare cărțile de garanție.
- Izolație fonică $R_w=32$ dB (interval 32÷36 dB).
- **Canatul inferior este protejat împotriva umezelii prin tehnologia TechnoPORTA AQUA STOP.**
- **Norme: PN.**

COSTURI SUPLIMENTARE

- inserții pe finisaj sintetic și pe furnir natural (pentru o parte, pentru două părți prețul x 2)
- toc: vopsea pe bază de poliester - GRUPA II și III
- profilul tocului din oțel pentru pervaz PROIECT BIS și PROIECT Premium
- profil toc din oțel de la 101 până la 390 mm
- contraplastă de broască reglabilă (Tip I)
- dimensiunea „100”
- ușă: culori pe finisajul CPL 0,2 mm și 0,7 mm – GRUPA II
- ușă - furnir Natural: Stejar Satin Alb, Stejar Satin (alte culori), Negru, Nuc
- ușă - dispunere mixtă pe furnir Natural Select. Stejar, Frasin, Nuc
- vizor
- vizor panoramic
- mâner cu șild GRANIT PLUS

(pag.196)

Steel SAFE, ENERGY PROTECT

Broască antifracție, clasa 3 sau 4. Sticlă antifracție clasa P4

09



Steel SAFE C.1, Antracit

UȘI DE INTERIOR PENTRU INTRARE
ÎN APARTAMENT ȘI DE EXTERIOR

Antifracție RC2/RC3*
Transfer termic $U_d=1.1 \div 1.7^*$

$U_d=1,1^*$
W/m²K
COEFICIENT
GLOBAL DE
TRANSFER TERMIC

Setul complet cuprinde:

- canat
- toc
- prag
- mâner
- cilindru

SISTEM DE PROTECȚIE A
SUPRAFEȚEI DIN OȚEL

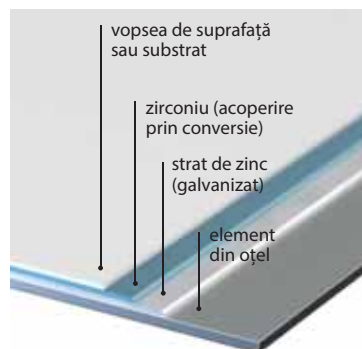

P
OȚEL
GALVANIZAT

PRODUS
PORTA STEEL



Steel ENERGY PROTECT C.1, Stejar Winchester



model A.0



model B.1



model C.1



model D.1

*Rezultatele detaliate ale testelor le puteți regăsi pe pagina www.porta.com.pl

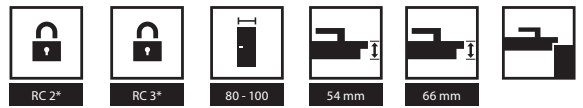

CULORI DISPONIBILE

Vopsea pe bază de poliester Premium ★★★★★☆

GRUPA I	Alb MAT	Antracit structură
	GRUPA II	
	Negru structură	



miezul: polistiren expandat cu amestec de grafit



vată minerală

Placă din oțel laminată PVC ★★★★★☆

Stejar Auriu	Stejar Winchester	Nuc	Antracit
--------------	-------------------	-----	----------

* disponibilă și ca ușă de interior pentru intrare în apartament, având clasa antifracție RC2 sau RC3.



Toc din oțel Thermo



Cârlig – închidere superioară/inferioară SAFE Tip III, ENERGY PROTECT



Broască tip bandă SAFE Tip III, ENERGY PROTECT



4 bolțuri pasive antifurt



balamale din 3 elemente



Miez – polistiren expandat cu amestec de grafit



Ansamblu geam cu 3 rânduri de sticlă din clasa P4



Pragul termic - reduce coeficientul de transfer termic împreună cu tocul Thermo

Steel SAFE
ENERGY PROTECT

PARAMETRI TEHNICI

INFORMAȚII DE BAZĂ

- Ușă SAFE (grosime foaie de ușă 54 mm)
- Antifracție RC 2 sau RC 3 (pentru canaturi pline)
- Două broaște independente LOB sau broască cu cârlig Winkhaus STV
- Toc de colț mare sau Thermo
- Prag din oțel inoxidabil cu perforații sau prag termic
- Trei balamale din trei elemente
- Patru bolțuri pasive antifurt
- Mâner OPAL (RC 2) sau SAFE (RC 3)
- Cilindru LOB sau WILKA
- Contraplață de broască reglabilă
- Norme: PN.

COSTURI SUPLIMENTARE - UȘI SAFE TIP II, III, ENERGY PROTECT

- Doi cilindri LOB, clasa B - în locul setului de cilindri clasa A (SAFE TIP II)
- Cilindru inferior Wilka clasa B - în locul cilindrului din clasa A (SAFE TIP III)
- Cilindru superior Wilka clasa A (SAFE TIP III)
- Cilindru inferior Wilka clasa B - în locul cilindrului din clasa A (ENERGY PROTECT)
- Vopsea pe bază de poliester - GRUPA II
- Picurător în aceeași culoare cu foaia de ușă
- Panou din oțel inoxidabil pe ambele părți 150 mm, modelele: A0, B1
- Dimensiunea „100”
- Vizor
- Umplutură de vată minerală
- Ranforsare pentru mecanismul de auto-inchidere
- Un set de protecție în partea inferioară după scurtare
- Mâner-bară rotund / dreptunghiular

INFORMAȚII DE BAZĂ

- Ușa ENERGY PROTECT (grosime foaie de ușă 66 mm)
- Antifracție RC 3 (pentru uși pline)
- Broască cu cârlig Winkhaus STV
- Toc Thermo
- Prag termic din oțel inoxidabil
- Trei balamale din trei elemente
- Patru bolțuri pasive antifurt
- Mâner SAFE
- cilindru WILKA
- Contraplață reglabilă
- Norme: PN.

COSTURI SUPLIMENTARE - SAFE TIP III ȘI ENERGY PROTECT

- Vopsea pe bază de poliester GRUPA II
- Șild superior adițional
- Șild superior din clasa C
- Cilindru superior Wilka clasa B

Uși universale pentru încăperi tehnice

10



Uși universale pentru încăperi tehnice, model 2, Gri

Ușile universale, vopsite și zincate, se pretează de minune la încăperi tehnice, magazii, poduri, subsoluri și chiar în încăperi.

dreapta sau stânga?
universal!

Setul complet cuprinde:

- canat
- toc
- mâner
- rozetă

P

OȚEL
GALVANIZAT

PRODUS
PORTA STEEL

i

Design Industrial
W.121254

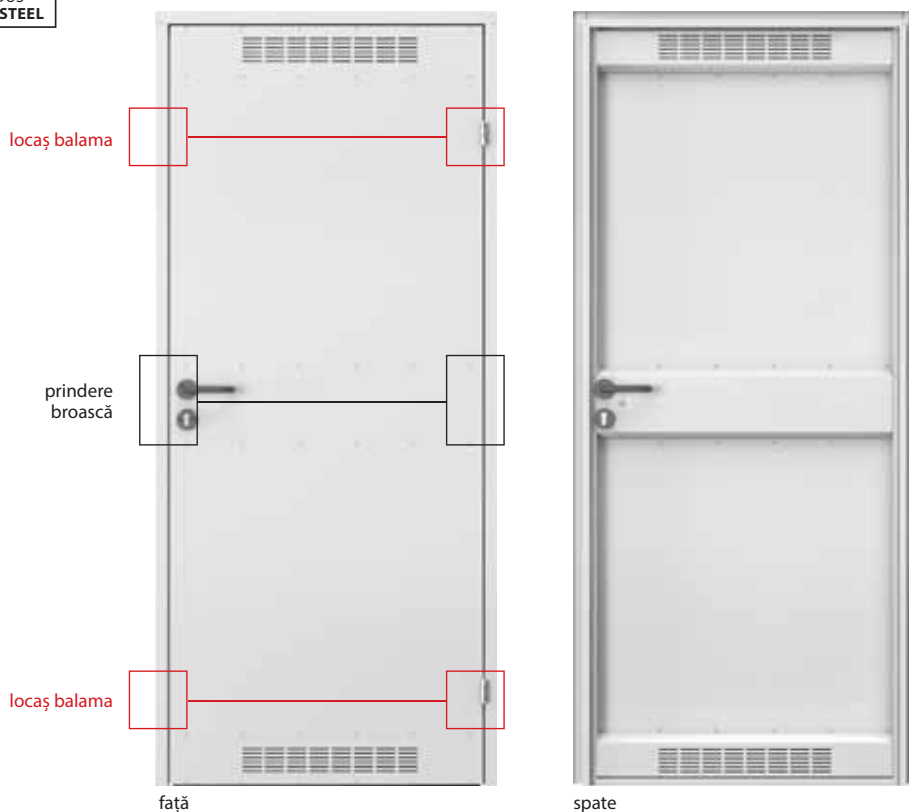

SISTEM DE PROTECȚIE
A SUPRAFEȚEI DIN OȚEL

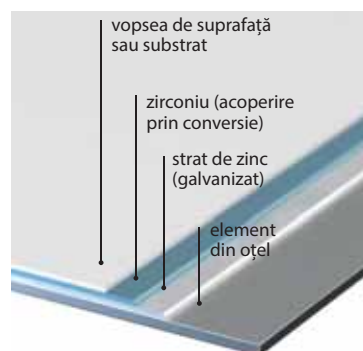



CULORI DISPONIBILE

Oțel galvanizat ★★★★★☆



Vopsea pe bază de poliester Premium ★★★★★☆

GRUPA I	Alb MAT	Gri MAT	Antracit structură
	GRUPA II		
	Negru structură		
GRUPA III	Alb	Gri	Maro



măner



panou de ventilație

PARAMETRI TEHNICI

ACCESORII INCLUSE ÎN PREȚUL CANATULUI

- Canat (tablă lăcuită, galvanizată)
- Grilă de ventilație (opțional)
- Două balamale standard cu știft
- Broască cu pregătire pentru cilindru
- Măner economic din plastic cu șild rotund și rozetă
- Toc de colț din oțel

TOCUL

- Toc de colț din oțel de colț cu profil de 48 mm- executat din tablă de oțel zincată la cald pe ambele părți, cu grosimea de 0,8 mm.

REMARCĂ

- **Norma PN EN 14351- 2:2018 - 12.**
- Posibilitatea de montare atât pe stânga cât și pe dreapta, datorită construcției simetrice a ușii precum și a locașurilor (pentru balama, pentru încuietoare) universale.
- **Placă metalică zincată întărită pe trei niveluri.**

COSTURI SUPLIMENTARE

- vopsea pe bază de poliester - GRUPA II și III

Steel BASIC, Steel BASIC PLUS

10



Steel BASIC, Gri

Soluția economică cu un nivel eficient de performanță, ce îmbină performanțele superioare cu o construcție din oțel galvanizat asigurând durabilitate și fiabilitate.

Prețul ușii de interior Steel BASIC include:

- canat
- toc
- mâner
- construcție din oțel galvanizat

Prețul ușii de exterior Steel BASIC PLUS include:

- canat
- toc
- prag
- mâner
- construcție din oțel galvanizat



OȚEL GALVANIZAT

PRODUS PORTA STEEL



Steel BASIC PLUS, Oțel galvanizat, Gri



mâner cu șild



grilă de ventilație



prag vopsit (Steel BASIC PLUS)



picurător (Steel BASIC PLUS)



CULORI DISPONIBILE

Oțel galvanizat ★★★★★☆



Tablă de oțel vopsită ★★★★★☆



miezul canatului:
fagure de stabilizare



miezul canatului:
polistiren expandat

PARAMETRI TEHNICI

ACCESORII INCLUSE ÎN PREȚUL CANATULUI

- Canat (tablă lăcuită prin pulverizare cu grosimea de 0,5 mm, acoperită cu poliester)
- Două balamale standard cu știft
- Broască cu pregătire pentru cilindru
- Un set de mânere cu șilduri
- Toc (tablă galvanizată lăcuită)
- Prag (Steel BASIC PLUS)
- Sistem anti picurare (Steel BASIC PLUS) (cost suplimentar)

ACCESORII INCLUSE ÎN SET

- Canat (tablă lăcuită prin pulverizare cu grosimea de 0,5 mm, acoperită cu poliester)
- Două balamale standard cu știft
- Broască cu pregătire pentru cilindru

TOC

- Toc din oțel de colț cu lățimea profilului de 64 mm (toc mic de colț PLUS). Este realizat din tablă de oțel galvanizată pe ambele părți, cu grosimea de 1,2 mm.
- Tocul pentru ușa Steel BASIC este prevăzut cu o garnitură de închidere, iar cel pentru ușa Steel BASIC PLUS cu o garnitură de închidere circumferențială.
- Tocul este realizat direcțional (stânga/dreapta), pentru montaj pe podea finită.

REMARCĂ

- **Steel BASIC Norma PN EN 14351-2:2018-12 - uși de interior.**
- **Steel BASIC PLUS: PN-EN 14351-1+A1:2010 - uși de exterior.**
- Ușile Steel BASIC sunt disponibile în norma de investiții (vezi tabel cu dimensiuni pag.208, tabel 5).
- Canatul Steel BASIC este disponibil în norma de investiții.
- Ușile Steel BASIC Plus sunt prevăzute cu sistem anti picurare (cost suplimentar).
- **Datorită naturii materialului utilizat (tablă de oțel vopsită), culoarea produselor este similară cu cele din paleta RAL.**
- Norme: PN și CN.

COSTURI SUPLIMENTARE

- grilă de ventilație (Steel BASIC)
- picurător (Steel BASIC PLUS)

Steel SOLID

10



Steel SOLID, plină, Gri

UTILIZARE:

- în condiții speciale
- depozite
- clădiri industriale
- camere tehnice
- pivnițe
- garaje
- laboratoare
- hale
- birouri sau spații moderne (design stil mansardă)

Prețul ușii cuprinde:

- canat
- construcție din oțel galvanizat

SISTEM DE PROTECȚIE A SUPRAFEȚEI DIN OȚEL

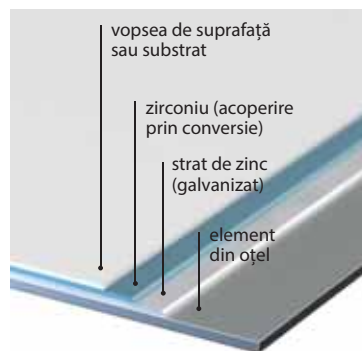

P
OȚEL
GALVANIZAT
PRODUS
PORTA STEEL



Steel SOLID 4, Gri



plină



model 1



model 2



model 3



model 4



model 5



TEHNOLOGIE AVANSATĂ



GARANȚIA CALITĂȚII



DESIGN MODERN



MONTAJ UNIVERSAL



120 - 200



60 - 100



40 mm



CULORI DISPONIBILE

Oțel galvanizat ★★★★★☆



Oțel inoxidabil ★★★★★★



Vopsea pe bază de poliester Premium ★★★★★☆

Placă din oțel laminată ★★★★★☆



GRUPA I	Alb MAT	Gri MAT	Antracit structură
	Negru structură		
	Alb	Gri	Maro



Verifică posibilitatea finisării în alte nuanțe RAL prin intermediul PORTA CONTRACT, vezi pag. 226.



miezul canatului: fagure de stabilizare



miezul canatului: polistiren expandat

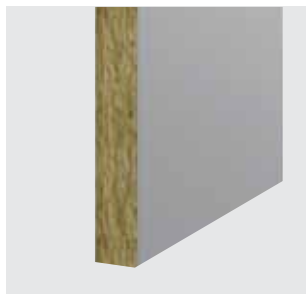

miezul canatului: vată minerală

Steel SOLID

PARAMETRI TEHNICI

ACCESORII INCLUSE ÎN PREȚUL CANATULUI

- Canat (tablă de 0,6 mm, galvanizată, acoperită cu vopsea pulbere)
- Două balamale standard cu știft (trei balamale pentru canatul cu dimensiunea de „100”)
- Broască cu pregătire pentru cilindru
- Sticlă câlită transparentă sau mată

TOCUL

- Toc de colț mic PLUS, toc de colț mare
- Toc reglabil (versiune standard), toc reglabil PS „cant dreptunghiular”
- Toc din oțel PORTA SYSTEM

REMARCĂ

- Norma PN EN 14351-2:2018-12.
- **Canaturile cu miez de polistiren expandat nu sunt disponibile în varianta lăcuită.**
- Pentru canaturile acoperite cu PVC, geamurile se montează doar pe ramă plată de oțel inoxidabil.
- Posibilitatea de alegere a dimensiunilor canaturilor pentru ușile duble.

- Ușile duble din oțel rezistent la acizi se pot comanda prin intermediul Departamentului PORTA CONTRACT.
- **Norme: PN, CN și DIN.**

COSTURI SUPLIMENTARE

- vopsea pe bază de poliester Premium și placă din oțel laminată (PVC): Antracit
- vopsea pe bază de poliester - GRUPA II și III
- dimensiunea „100” tablă oțel galvanizată sau oțel galvanizată inoxidabilă
- panouri de ventilație și grilă de ventilație (pentru uși din oțel)
- ranforsare pentru mecanism de închidere automată
- **K** grilă de ventilație din oțel inoxidabil
- mâner cu șild

(pag. 194)

Steel EI 30 PLUS, EI 60 PLUS

10



model dublu complet, model simplu 3, Gri MAT

EI 30 PLUS
Rezistență la foc 30 min.
Izolație fonică $R_w=32$ dB*

EI 60 PLUS
Rezistență la foc 60 min.
Etanșeitate la fum
Izolație fonică $R_w=40$ dB*

Prețul ușii cuprinde:

- canat
- toc
- mâner
- construcție din oțel galvanizat

UȘI EI 30 PLUS

Oferta noastră cuprinde două tipuri:

Standard

- rezistență la foc 30 min.
- clasă mecanică 3

Tipul 1

- caracteristicile ușilor de tip Standard
- izolație fonică $R_w = 32$ dB (32-36 dB)

UȘI EI 60 PLUS

Oferta noastră cuprinde două tipuri:

Standard

- rezistență la foc 60 min.
- clasă mecanică 3

Tip 1 - ușă cu un singur canat

- caracteristicile ușilor de tip Standard
- izolație fonică $R_w = 37$ dB (37-41 dB) *

Tip 1 - uși duble

- caracteristicile ușilor de tip Standard
- izolație fonică $R_w = 32$ dB (32-36 dB) *

SISTEM DE PROTECȚIE A SUPRAFEȚEI DIN OȚEL

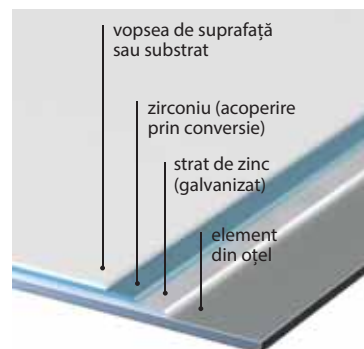

P
OȚEL
GALVANIZAT
PRODUS
PORTA STEEL



Steel EI 30 PLUS, Gri



plină



model 2



model 3



TEHNOLOGIE AVANSATĂ



GARANȚIA CALITĂȚII



DESIGN MODERN



MONTAJ UNIVERSAL



EI60

EI30



60 - 100



120 - 180



62 mm

53 mm



CULORI DISPONIBILE

Vopsea pe bază de poliester Premium ★★★★★☆

GRUPA I	Alb MAT	Gri MAT	Antracit structură
GRUPA II	Negru structură		
GRUPA III	Alb	Gri	Maro

UTILIZARE UȘI METALICE EI 30 PLUS, EI 60 PLUS:

- clădiri publice
- hoteluri, pensiuni
- camere tehnice
- garaje



Verifică posibilitatea finisării în alte nuanțe RAL prin intermediul PORTA CONTRACT, vezi pag. 226.



balama cu reglaj +/-3 mm



set mâner cu șilduri



bolț antifurt



garnitură termoexpandabilă

PARAMETRI TEHNICI

ACCESORII INCLUSE ÎN PREȚUL CANATULUI

- Două balamale compuse din trei elemente, una din ele este mobilă iar a doua, datorită echipării cu arc, permite închiderea automată a ușii
- Broască îngropată cu închidere automată și pregătire pentru cilindru
- Două bolțuri antifurt
- Set de mânere cu șilduri (se comandă separat)
- Geam transparent rezistent la foc

TOC

- Toc de colț din oțel, executat din tablă de oțel cu grosimea de 1,5 mm, galvanizat prin difuziune pe ambele părți. Toc din oțel sudat, dintr-o singură bucată (pentru ușile simple) și toc din oțel asamblabil, din 3 părți separate (pentru ușile duble). Acestea sunt prevăzute cu garnitură de acoperire.
- Există două posibilități de a comanda tocul:
 - de stânga/dreapta – pentru montaj pe o suprafață finisată- nivel „0”, prag cu cost suplimentar (EI 30 PLUS și EI 60 PLUS).
 - universal – pentru cimentare în șapă - nivel „-30” – setul conține prag (EI 30 PLUS și EI 60 PLUS).
- TIP 1 - toc echipat cu prag (105 mm)

REMARCĂ

- **Norma PN-EN 14351-2:2018-12; Norma PN-EN 16034:2014-11.**
- Certificat de conformitate nr. ITB-2285/W, ITB Varșovia.
- În cazul în care se utilizează alte accesorii decât cele din oferta PORTA, trebuie luate în considerare cărțile de garanție.
- Dimensiuni indisponibile pentru ușile simple: „90” - EI 60 model 3, „100” - EI 30, EI 60 model 2 și 3
- Dimensiuni indisponibile pentru ușile duble: „80” - canat pasiv EI 60 model 3, „90” - canat pasiv EI 60 model 2, canat activ și pasiv EI 60 model 3 și canat pasiv EI 30 model 3, „100” - canat activ și pasiv EI 30 și EI 60 model 2 și 3, canat pasiv EI 60 model plin
- **Norme: PN.**

COSTURI SUPLIMENTARE

- vopsea pe bază de poliester - GRUPA II și III
- dimensiunea „100” - EI 30 PLUS și EI 60 PLUS
- ranforsare pentru mecanism de închidere automată

LINIE DE CONECTARE ASCUNSĂ

Tocurile ușilor din oțel sunt sudate la îmbinări, apoi acoperite cu vopsea sub formă de pulbere de poliester Premium. Datorită acestui fapt, linia de colț este ascunsă și durabilă în același timp.

DURABILITATE MARE

Precizia de execuție și utilizare în producție a materialelor garantează calitatea pe termen lung. Datorită rezistenței ridicate la deteriorarea mecanică și coroziune va fi o investiție excelentă pentru anii următori. Vor funcționa foarte bine la baie sau bucătărie, prin urmare în camerele în care există de obicei umiditate crescută.

REZISTENȚĂ LA UMIDITATE

Tocurile din oțel sunt realizate din tablă zincată și tratate suplimentar cu un strat de pasivizare în procesul de pregătire a suprafeței. Apoi, se aplică un strat de vopsea sub formă de pulbere de poliester. Toate acestea determină o creștere a rezistenței la coroziune timp de mai mulți ani și protejează tocul ușilor împotriva expunerii la apă, de exemplu în momentul curățării podelelor.





TOC FIX PENTRU UȘI CU FALT

Tocurile MINIMAX de interior cu lățimea constantă de 100 mm, sunt o completare pentru toate canaturile de interior PORTA. Tocurile MINIMAX de interior cu lățimea constantă de 60 mm sunt compatibile numai cu canaturile de interior Minimax sau cu canaturile de interior finisate cu folie Portadecor și folie Portasynchro 3D.

CULORI DISPONIBILE

Portadecor
Portasynchro 3D

★★★

Portadur
Finisaj Lăcuit Premium
Furnir Natural Select
Furnir Natural Stejar, Nuc, Frasin
Furnir Natural Stejar Satin
Vopsea UV Premium Plus

★★★★★

Portaperfect 3D
Portalamino
CPL HQ 0,2 mm
Gladstone/Halifax
Finisaj Lăcuit Mat

★★★★★

Paleta de culori vezi pag. 219 – 225

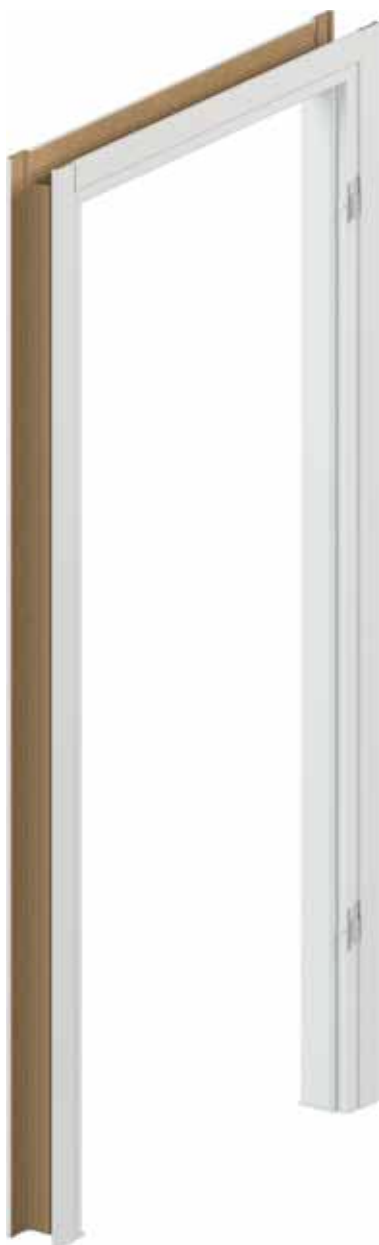

SECȚIUNEA TOCULUI

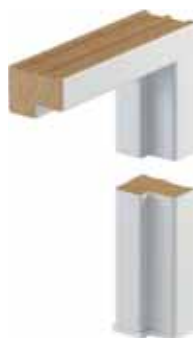

60 mm,
versiunea de bază
(fără pervaze)



60 mm,
finisaje sintetice
(cu pervaze)



100 mm,
finisaj sintetic (îmbinare pervaz la 90°)
furnir natural (îmbinare pervaz la 45°)



100 mm,
finisaje sintetice și naturale
(cu pervaze rotunjite)



Tocurile, pervazurile și frizele sunt disponibile în versiunea nelăcuită (pentru vopsire individuală).

PARAMETRI TEHNICI

CONSTRUCȚIA TOCULUI

Tocul de ușă cuprinde:

- traversa (orizontală) și două lonjeroane (verticale) executate din MDF, echipat cu feronerie și accesorii corespunzătoare,
- pervazuri (cost suplimentar),
- frize semirotonde (cost suplimentar).

Tocul de ușă este produs și livrat clientului într-un kit complet conținând elementele destinate asamblării.

Tocul de ușă Minimax pentru uși PORTA GRANDE este acoperit cu folie și finisat cu vopsea RAL tratată UV.

ACCESORII INCLUSE ÎN PREȚUL TOCULUI MINIMAX 60 MM

- (disponibil doar pentru finisajele Portadecor și Portasynchro 3D)
- Două sau trei balamale standard sau balamale PRIME (cost suplimentar)
- Amortizoare
- Dibluri, capace
- Capace din plastic pentru prevenirea umezirii părții inferioare a tocului

ACCESORII INCLUSE ÎN PREȚUL TOCULUI MINIMAX 100 MM

Finisaje sintetice:

- Două sau trei balamale sau balamale PRIME (cost suplimentar)
- Garnitură de cauciuc pe perimetrul tocului
- Capace sintetice pentru prevenirea umezirii părții inferioare a tocului

Furnir natural:

- Trei balamale standard sau PRIME
- Garnitură de cauciuc pe perimetrul tocului
- Capace sintetice pentru prevenirea umezirii părții inferioare a tocului

DIMENSIUNILE TOCULUI, VEZI PAG. 204 TABEL 1

Lățimea 60 mm sau 100 mm

„60”, „70”, „80”, „90”, „100” și diferite combinații între dimensiunile mai sus menționate.

REMARCĂ

- Declarație națională de performanță 115/29.04.2022 / Declarație națională de performanță 116/29.04.2022.
- Tocurile de ușă trebuie montate în goluri de ușă finisate (ex. tapet, gresie, etc).
- Tocul cu lățimea constantă de „100” mm se poate comanda în varianta „tunel” (fără garnitură, balamale și contraplață).
- Tocurile și pervazurile sunt disponibile în versiunea nelăcuită (pentru vopsire individuală).
- Pentru dimensiunea „100” a treia balama este necesară.

COSTURI SUPPLEMENTARE

- toc: culori pe finisajul CPL 0,2 mm - GRUPA II, finisajul furnir natural Nuc
- Stejar Alb (furnir Natural Stejar Satin)
- toc- finisajul furnir natural Nuc
- balamale PRIME

PORTA SYSTEM, PORTA SYSTEM GK/GLASS

11

PORTA SYSTEM/GLASS

Toc de interior reglabil cu pervazuri de 60 mm sau 80 mm. Ușor de montat, tocul PORTA SYSTEM poate fi combinat cu toate tipurile de uși de interior PORTA. Modulul Retro contribuie la crearea unui design distinct și nou.

Portadecor
Portasynchro 3D

★★★

Portadur
Finisaj Lăcuit Premium
Furnir Natural Select
Furnir Natural Stejar, Nuc, Frasin
Furnir Natural Stejar Satin
Vopsea UV Premium Plus

★★★★

Portaperfect 3D
Portalamino
CPL HQ 0,2 mm
Gladstone/Halifax
Finisaj Lăcuit Mat

★★★★★

Paleta de culori vezi pag. 219 –225.

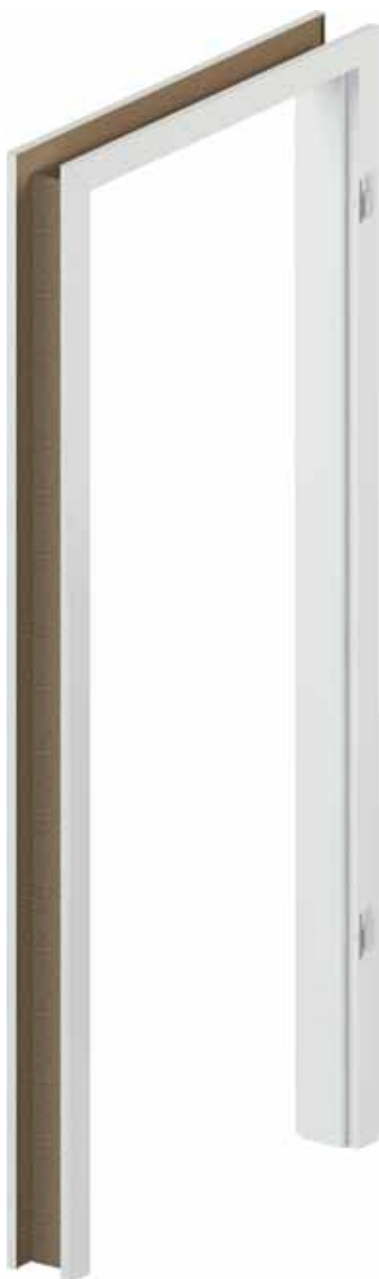

SECȚIUNEA TOCULUI



PORTA SYSTEM



PORTA SYSTEM
+ Panou Reglabil®



PORTA SYSTEM
+ Modul RETRO
(coroană și pervazuri
verticale decorative)

INTERVALUL DE REGLARE



minim



maxim

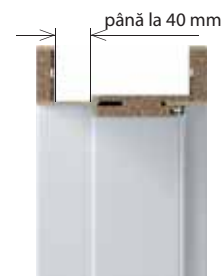

până la 40 mm
pervaz special
cu dimensiune mărită de reglare
- produs comandat separat
(cost suplimentar)

DIMENSIUNI PANOU DE REGLARE

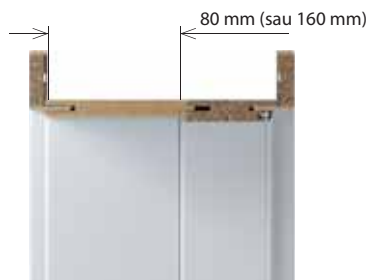

Montajul tocului PORTA SYSTEM
- vezi video:



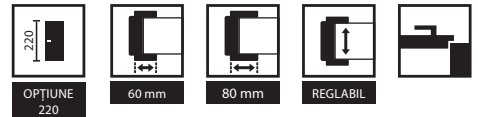

GROSIMEA ZIDULUI

A	75 ÷ 95
B	95 ÷ 115
C	120 ÷ 140
D	140 ÷ 160
E	160 ÷ 180
F	180 ÷ 200
G	200 ÷ 220
H	220 ÷ 240
I	240 ÷ 260
J	260 ÷ 280
K	280 ÷ 300
L	300 ÷ 320
M	320 ÷ 340
N*	340 ÷ 360

PANOU REGLABIL PENTRU TOC PORTA SYSTEM

Tip A (80 mm) orizontal
Tip B (160 mm) orizontal
Tip A (80 mm) vertical (set)
Tip B (160 mm) vertical (set)

* Dimensiunea N nu este disponibilă pe Vopsea UV Premium sau Furnir Natural



PARAMETRI TEHNICI

CONSTRUCȚIA TOCULUI

Tocul de ușă cuprinde:

- traversă orizontală și două lonjeroane verticale executate din PAL și echipat cu feronerie și accesorii corespunzătoare
- pervazuri (60 mm sau 80 mm)

Tocul de ușă este produs și livrat clientului într-un kit complet conținând elementele destinate asamblării. Tocul de ușă PORTA SYSTEM pentru ușile pe Vopsea UV Premium Plus este acoperit cu folie și finisat cu vopsea RAL tratată UV.

ACCESORII INCLUSE ÎN PREȚUL TOCULUI

PORTA SYSTEM

Finisaj sintetic:

- Două sau trei balamale standard sau balamale PRIME (cost suplimentar)
- Garnitură de cauciuc pe perimetrul tocului

Furnir natural:

- Trei balamale standard sau balamale „PRIME”
- Garnitură de cauciuc pe perimetrul tocului

PORTA SYSTEM GK

- Contraplață (scurtă)
- Garnitură de cauciuc pe perimetrul tocului
- Locașuri pentru balamale două bucăți la dimensiunea „60” - „90”, 3 bucăți la dimensiunea „100”

REMARCĂ! Balamalele sunt furnizate de către producătorul de uși din sticlă

DIMENSIUNILE TOCULUI, VEZI PAG. 204, TABEL 1

PORTA SYSTEM

- Lățimea zidului (A-K) „60”, „70”, „80”, „90”, „100”, „110” și „120” ÷ „200” în cazul tocurilor pentru uși simple „60” ÷ „90” cu adaos de „40”¹.

PORTA SYSTEM GK

- Pentru lățimi de zid (A-K) „60”, „70”, „80”, „90”, „100”.

REMARCĂ

- Declarație națională de performanță 115/29.04.2022 / Declarație națională de performanță 116/29.04.2022.
- Tocurile de ușă trebuie montate în goluri de ușă finisate (ex. tapet, gresie, etc).
- Tocul se poate comanda în varianta „tunel” (fără garnitură, balamale și contraplață).
- Modulul RETRO nu este disponibil pe finisaj CPL HQ, finisaj lăcuit Premium și Gladstone/Halifax.
- Pentru dimensiunea „100” a treia balama este necesară.
- Informațiile suplimentare despre SUPRALUMINI se regăsesc pe site-ul www.portadoors.ro în secțiunea PUBLICAȚII.
- Înălțimea „220”: finisaje - finisaj lăcuit Premium, Vopsea UV Premium Plus, furnir Natural; trei balamale.
- Pachetul de investiții este disponibil doar pentru finisajul CPL, Portalmino și furnirul Natural.
- Tocul cu dimensiunea M produs pe finisajele Vopsea UV Premium Plus, respectiv furnir natural, se produce prin utilizarea elementelor principale ale tocului L și prin adăugarea pervazului mobil extins cu până la 64mm.

COSTURI SUPLIMENTARE

- coroaă: Stejar Alb, furnir Natural Stejar Satin
- pervaz decorativ: Stejar Alb, furnir Natural Stejar Satin
- toc „220”: Vopsea UV Premium Plus, finisaj lăcuit Premium și furnir Natural
- toc: culori pe finisajul CPL 0,2 mm – GRUPA II, furnir Natural Negru, furnir Natural Nuc, furnir natural Satin
- pachetul de investiții
- panou reglabil: Stejar Alb, furnir Natural Stejar Satin
- ranforsare pentru mecanism de închidere automată
- balamale PRIME
- electromagnet: standard și reversibil

(pag. 197)

¹ Se referă doar la tocuri cu furnir natural.

PORTA SYSTEM ELEGANCE, PORTA SYSTEM ELEGANCE 90 grade

11

TOC DE INTERIOR REGLABIL, FĂRĂ FALȚ, CU PERVAZURI DE 80 MM

Tocurile de interior PORTA SYSTEM în varianta ELEGANCE sunt potrivite pentru ușile de interior fără falț, fiind reglabile și ușor de instalat. Posibilitatea îmbinării pervazurilor la 45 grade (PORTA SYSTEM ELEGANCE) și la 90 grade (PORTA SYSTEM ELEGANCE 90 grade).

Portadecor ★★ ★★
Portasynchro 3D

Portadur ★★ ★★ ★★ ★★
Finisaj Lăcuit Premium
Furnir Natural Select
Furnir Natural Stejar, Nuc, Frasin
Furnir Natural Stejar Satin
Vopsea UV Premium Plus

Portaperfect 3D ★★ ★★ ★★ ★★ ★★
Portalamino
CPL HQ 0,2 mm
Gladstone/Halifax
Finisaj Lăcuit Mat

Paleta de culori vezi pag. 219 – 225.



SECȚIUNEA TOCULUI PORTA SYSTEM ELEGANCE



profilul tocului
– pervazuri 80 mm

minim

maxim

ÎMBINAREA PERVAZURILOR LA TOCUL PORTA SYSTEM ELEGANCE 90 grade



Desene ilustrative



Suprafața fațetată a
tocului pe finisajul
Premium



Montaj superior retras la
tocul vopsit cu
Vopsea UV Premium Plus



Suprafața fațetată
a tocului pe furnir
natural



Montajul tocului PORTA
SYSTEM ELEGANCE



Montajul și ajustarea
unei balamale 3D

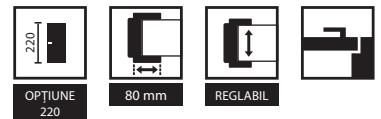

**GROSIMEA ZIDULUI PORTA
SYSTEM ELEGANCE, PORTA
SYSTEM ELEGANCE 90 GRADE**

B	95 ÷ 115
C	120 ÷ 140
D	140 ÷ 160
E	160 ÷ 180
F	180 ÷ 200
G	200 ÷ 220
H	220 ÷ 240
I	240 ÷ 260
J	260 ÷ 280
K	280 ÷ 300
L	300 ÷ 320
M	320 ÷ 340
N*	340 ÷ 360

* Dimensiunea N nu este disponibilă pe Vopsea UV Premium sau Furnir Natural

* Dimensiunile L, M, N nu sunt disponibile pentru tocul Porta System Elegance 90 grade.



balama 3D (ușa închisă)



balama 3D (ușa deschisă)

**PROPRIETĂȚILE PRINCIPALE ALE NOII BALAMALE 3D
SIMONSWERK:**

- REGLAJ 3D ÎN TREI PLANURI,
- FUNCȚIONALITATE 200.000 DE CICLURI,
- PORTANȚĂ 60 KG (2 BALAMALE),
- TOATE ELEMENTELE VIZIBILE SUNT FINISATE CU UN STRAT DE POLIESTER ÎN CULORI

RECOMANDĂMI:

PLINTE vezi pag. 200

PARAMETRI TEHNICI

CONSTRUCȚIA TOCULUI

Tocul de ușă cuprinde:

- traversă orizontală și două lonjeroane verticale executate din PAL, completate cu feroneria și accesoriile necesare,
- pervazuri 80 mm.

Raza pervazului „cant dreptunghiular” pentru furnir natural Standard, Select, Satin. Raza pervazului 1,5 mm pentru finisaje sintetice: Portadecor, Portasynchro 3D, Portadur, Premium și Portaperfect 3D.

Raza pervazului 3 mm pentru finisaje sintetice: CPL HQ 0,2 mm. Tocul de ușă PORTA SYSTEM ELEGANCE este produs și livrat clientului într-un kit complet conținând elementele destinate asamblării. Tocul de ușă PORTA SYSTEM ELEGANCE pentru uși pe Vopsea UV Premium este acoperit cu folie și finisat cu vopsea tratată UV.

ACCESORII INCLUSE ÎN PREȚUL TOCULUI

- Două seturi de balamale 3D
- Garnitură de cauciuc pe perimetrul tocului

DIMENSIUNILE TOCULUI VEZI PAG. 204, TABEL 1

- Pentru zece lățimi de zid, de la 95 mm până la 300 mm: „60”, „70”, „80”, „90”, „100” și „120” ÷ „200”.

REMARCĂ

- Declarație națională de performanță 115/29.04.2022 / Declarație națională de performanță 116/29.04.2022.
- Tocul de ușă PORTA SYSTEM ELEGANCE 90 grade este disponibil pe următoarele finisaje: finisaj lăcuit Premium, Vopsea UV Premium, furnir Natural.
- Tocurile de ușă trebuie montate în goluri de ușă finisate (ex. tapet, gresie, etc).
- Tocul se poate comanda în varianta „tunel” (fără garnitură, balamale și contraplacă) (se aplică doar tocului PS ELEGANCE).
- **Înălțimea „220”: finisaje - finisaj lăcuit Premium, Vopsea UV Premium Plus, furnir Natural; trei balamale.**
- **Tocul cu dimensiunea M produs pe finisajele Vopsea UV Premium Plus, respectiv furnir natural, se produce prin utilizarea elementelor principale ale tocului L și prin adăugarea pervazului mobil extins cu până la 64mm.**

COSTURI SUPLIMENTARE

- garnitură de 100 mm (pentru înălțimea de 220 cm) (toc PS ELEGANCE)
- toc „220”: Vopsea UV Premium Plus, furnir Natural, finisaj lăcuit Premium, Portadecor nuanța Fiord
- toc: culori pe finisajul CPL 0,2 mm – GRUPA II (toc PS ELEGANCE)
- toc - furnir Natural: Stejar Satin Alb, Negru, Nuc
- a treia balama 3D argintiu, alb, auriu, negru (cost suplimentar la prețul tocului)
- ranforsare pentru mecanism de închidere automată (toc PS ELEGANCE)
- balamale 3D auriu (cost suplimentar la prețul tocului)

PORTA SYSTEM cu falț reversibil

11

TOC REGLABIL FĂRĂ FALȚ CU PERVAZURI DE 80 MM ȘI REVERSIBIL

Tocul este completarea ideală pentru ușile fără falț. Când sunt închise, ușile cu toc PORTA SYSTEM ELEGANCE și PORTA SYSTEM cu falț reversibil arată la fel, dar permit deschiderea ușii în sensuri diferite: PORTA SYSTEM ELEGANCE spre exterior, iar PORTA SYSTEM cu falț reversibil spre interior.

CULORI DISPONIBILE

Finisaj Lăcuit Premium ★★★★★
Furnir Natural Select
Furnir Natural Stejar, Frasin, Nuc
Furnir Natural Stejar Satin
Vopsea UV Premium Plus

Paleta de culori vezi pag. 219 – 225

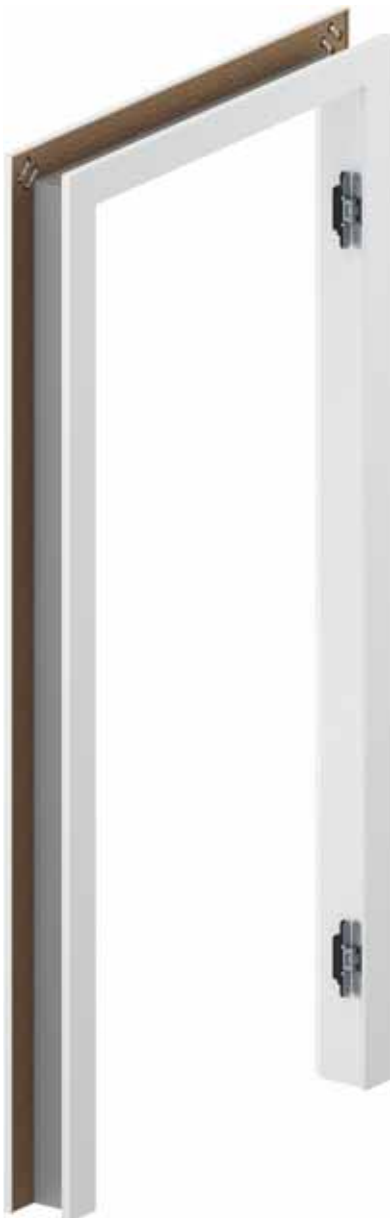

SECȚIUNEA TOCULUI



DIRECȚIA DE DESCHIDERE A UȘII

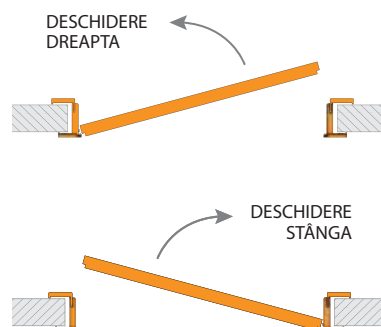

Montajul tocului PORTA SYSTEM cu falț reversibil

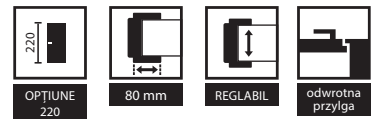

GROSIMEA ZIDULUI PORTA SYSTEM REVERSIBIL

B	95 ÷ 115
C	120 ÷ 140
D	140 ÷ 160
E	160 ÷ 180
F	180 ÷ 200
G	200 ÷ 220
H	220 ÷ 240
I	240 ÷ 260
J	260 ÷ 280
K	280 ÷ 300



Colțul tocului pe partea balamalelor



Balama dedicată 3D Simonswerk

PROPRIETĂȚILE PRINCIPALE ALE NOII BALAMALE 3D SIMONSWERK:

- REGLAJ 3D ÎN TREI PLANURI,
- FUNCȚIONALITATE 200.000 DE CICLURI,
- PORTANȚĂ 60 KG (2 BALAMALE),
- TOATE ELEMENTELE VIZIBILE SUNT FINISATE CU UN STRAT DE POLIESTER

RECOMANDĂMI!

Plinte pe Vopsea UV Premium vezi pag. 200

PARAMETRI TEHNICI

CONSTRUCȚIA TOCULUI

Tocul de ușă cuprinde:

- traversă orizontală și două lonjeroane verticale executate din PAL, completate cu feronerie și accesoriile necesare,
- pervazuri 80 mm.

Raza pervazului „cant dreptunghiular” pentru furnir natural Standard, Select, Satin. Raza pervazului 1,5 mm pentru finisaj lăcuit Premium și Vopsea UV Premium.

Tocul de ușă este produs și livrat clientului într-un kit complet conținând elementele destinate asamblării.

UTILIZARE

Canaturi dedicate pentru tocurile PORTA SYSTEM reversibil:

- colecțiile de uși vopsite: PORTA VECTOR, PORTA DESIRE, FOCUS Premium, PORTA GRANDE, PORTA ART DECO, PORTA OSLO
- colecțiile pe furnir natural: Natura CLASIC, Natura GRANDE, Natura LINE, Natura OSLO

ACCESORII INCLUSE ÎN PREȚUL TOCULUI

- Două seturi de balamale 3D
- Garnitură de cauciuc pe perimetrul tocului

DIMENSIUNILE TOCULUI

- Pentru zece lățimi de zid, de la 95 mm până la 300 mm: „60”, „70”, „80”, „90”, „100”.

REMARCĂ

- Evaluarea tehnică națională ITB-KOT-2018/0358 ediția 1.
- Tocurile de ușă trebuie montate în goluri de ușă finisate (ex. tapet, gresie, etc).
- Înălțime „220”: trei balamale.

COSTURI SUPLIMENTARE

- toc „220”: Vopsea UV Premium, furnir Natural, finisaj lăcuit Premium
- toc - furnir Natural: Stejar Satin Alb, Negru, Nuc
- a treia balama 3D argintiu, alb și negru
- realizarea ușii în sistem reversibil (cost suplimentar la prețul canatului)

TOC REGLABIL

Toc reglabil cu pervazuri de 80 mm, fără falț, cu panou decorativ superior:
 - 20 cm
 - 100 cm

CULORI DISPONIBILE

Portadecor Portasynchro 3D	★★★	Portaperfect 3D Portalamino	★★★★★
Finisaj Lăcuit Premium Vopsea UV Premium Plus	★★★★	Paleta de culori vezi pag. 219 – 225	

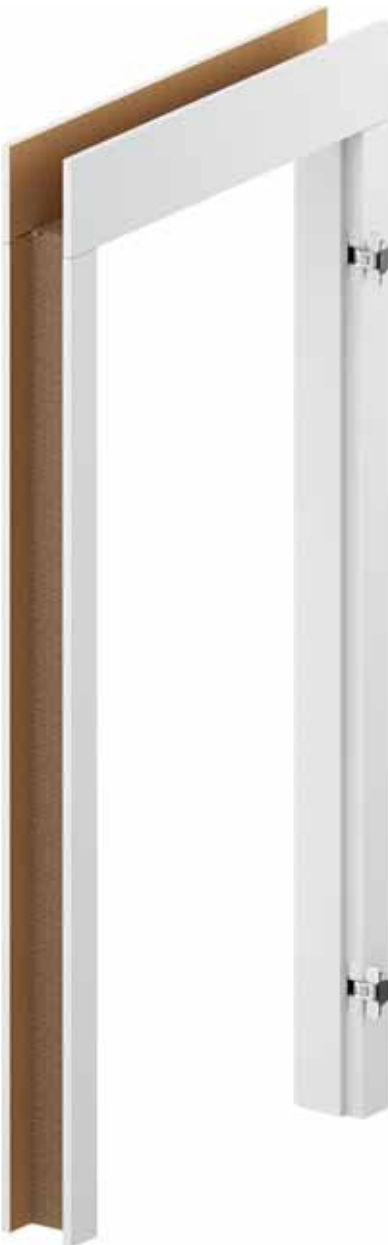

SECȚIUNEA TOCULUI

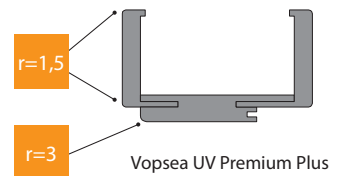
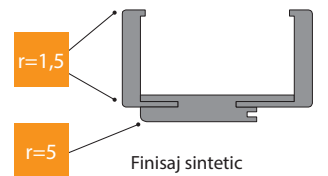
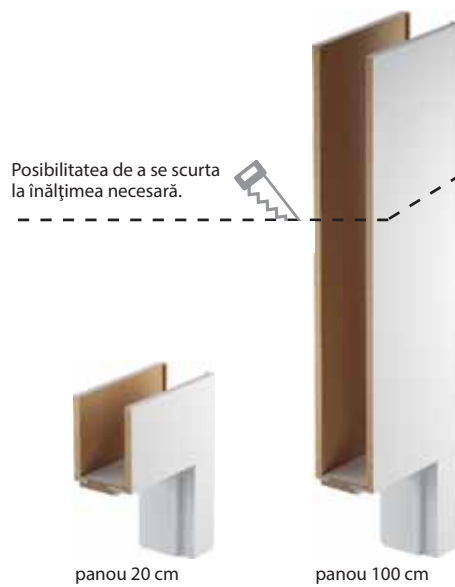

INTERVALUL DE REGLARE

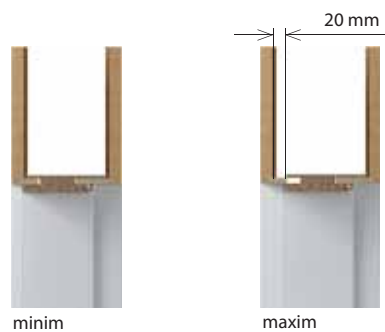

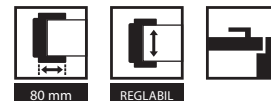

GROSIMEA ZIDULUI

B	95 ÷ 115
C	120 ÷ 140
D	140 ÷ 160
E	160 ÷ 180
F	180 ÷ 200
G	200 ÷ 220
H	220 ÷ 240
I	240 ÷ 260
J	260 ÷ 280
K	280 ÷ 300

PANOURI SUPERIOARE

200 mm (2x)

1000 mm (2x)

200 și 1000 mm (1/1)

Tocul LEVEL (set)

=

baza tocului

+

panouri superioare



Vă rugăm vizionați montajul tocului LEVEL:
www.porta.com.pl/dm/montazosclelevel.wmv

PROPRIETĂȚILE PRINCIPALE ALE NOII BALAMALE 3D SIMONSWERK:

- REGLAJ 3D ÎN TREI PLANURI,
- FUNCȚIONALITATE 200.000 DE CICLURI,
- PORTANȚĂ 60 KG (2 BALAMALE),
- TOATE ELEMENTELE VIZIBILE SUNT FINISATE CU UN STRAT DE POLIESTER ÎN CULORI



Tocul LEVEL în versiunea pentru uși duble și cel pe finisaj CPL sunt disponibile numai în variantă CONTRACT, vezi pag. 226.

PARAMETRI TEHNICI

CONSTRUCȚIA TOCULUI

Tocul de ușă cuprinde:

- traverse: orizontală (cu elemente de îmbinare cu panou) și două verticale realizat din materiale pe bază de lemn și echipate cu feronerie și accesorii,
 - pervazuri (80 mm),
 - 2 panouri orizontale (comandate ca și articole separate),
- Panoul LEVEL are dispunerea striaiților pe verticală. Pentru a alege finisaje cu striaiții orizontale, vezi pag. 74.

Raza este de 1,5 mm. Tocul LEVEL este produs și livrat clientului, sub forma unui set de elemente pentru a fi asamblate la fața locului.

Tocul LEVEL pentru ușile pe Vopsea UV Premium Plus este acoperit cu folie grunduită și finisat cu vopsea tratată UV.

ACCESORII – INCLUSE ÎN PREȚUL TOCULUI

- Două seturi de balamale reglabile 3D
- Garnitură de cauciuc pe perimetrul tocului

DIMENSIUNILE TOCULUI, VEZI PAG. 204, TABEL 1

Pentru cele zece lățimi de zid, de la 95 mm la 300 mm la „60”, „70”, „80”, „90”, „100”.

REMARCĂ

- Evaluare Tehnică Națională ITB- KOT-2018/0358, ediția 1.
- Tocurile de ușă trebuie montate în goluri de ușă finisate (ex. tapet, gresie, etc).
- Tocul se poate comanda în varianta „tunel” (fără garnitură, balamale și contraplață).

COSTURI SUPPLEMENTARE

- balamale 3D auriu (cost suplimentar la prețul tocului)
- a treia balama 3D argintiu, alb, negru, auriu (cost suplimentar la prețul tocului)

PORTA RENOVA

11

REÎNTINEREȘTE-ȚI APARTAMENTUL

Oferă-i casei tale un caracter unic.
Soluția inovatoare de înlocuire a tocului
fără a-l scoate pe cel vechi.

CULORI DISPONIBILE

Portadecor
Portasynchro 3D

★★★

Portadur
Finisaj Lăcuit Premium

★★★★★

Portaperfect 3D
Portalamino
CPL HQ 0,2 mm
Finisaj Lăcuit Mat

★★★★★

Paleta de culori vezi pag. 219 – 225

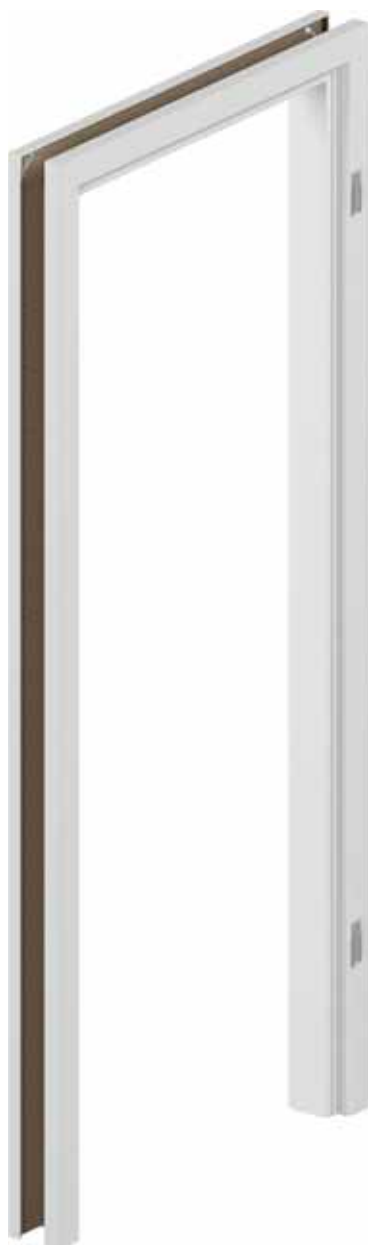

SECȚIUNEA TOCULUI



INTERVALUL DE REGLARE

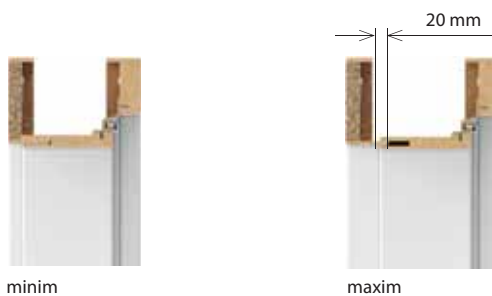

GROSIMEA ZIDULUI

S	55 ÷ 75
A	75 ÷ 95
B	95 ÷ 115
C	120 ÷ 140
D	140 ÷ 160
E	160 ÷ 180
F	180 ÷ 200
G	200 ÷ 220
H	220 ÷ 240
I	240 ÷ 260
J	260 ÷ 280

VERSIUNILE TOCULUI RENOVA:

- tocul PORTA RENOVA cu interval de reglare A - J + dimensiunea „5” – 55 ÷ 75
- toc tunel A - J
- pană de îmbinare (utilizată pentru determinarea intervalului de reglare) de la A-J.

PARAMETRI TEHNICI

CONSTRUCȚIA TOCULUI

Tocul de ușă cuprinde:

- traversă orizontală și două lonjeroane verticale executate din materiale pe bază de lemn
- pervazuri.

Tocul de ușă PORTA RENOVA este produs și livrat clientului într-un kit complet conținând elementele necesare asamblării.

ACCESORII – INCLUSE ÎN PREȚUL TOCULUI

- două sau trei balamale standard

DIMENSIUNILE TOCULUI, VEZI PAG. 204, TABEL 1

- Lățimea zidului („5” + A-J), „60”, „70”, „80”, „90”, „100”, „110”.

REMARCĂ

- Tocul RENOVA este disponibil cu Documentația de Aprobare Individuală.
- Tocurile de ușă trebuie montate în goluri de ușă finisate (ex. tapet, gresie, etc).
- Tocul se poate comanda în varianta „tunel” (fără garnitură, balamale și contraplacă).
- Pentru dimensiunile „100” și „110” a treia balama este necesară.
- Pentru tocuri se poate comanda o extensie sub formă de pervazuri.
- Pentru acest toc este recomandată utilizarea unui mâner cu șild cu lățimea de 60 mm, putându-se însă folosi și un mâner standard cu condiția ca acesta să fie cu rozetă sau cu șild și să aibă lățimea de maxim 44 mm.
- **În timpul măsurării golului de zid pentru toc, toate iregularitățile, atât ale tocului, cât și ale peretelui trebuie luate în calcul.**
- **Având în vedere complexitatea asamblării se recomandă să se apeleze la serviciile grupurilor autorizate de montaj.**

Toc din oțel PORTA SYSTEM ELEGANCE

Toc din oțel PORTA SYSTEM

12

TOC DIN OȚEL PENTRU INTERIOR

Prezintă posibilitățile stilistice, de reglare și de montaj ale unui toc standard de lemn PORTA SYSTEM și PORTA SYSTEM ELEGANCE. Totodată, oțelul și stratul de protecție aplicat prin sistemul de galvanizare și lăcuire permite folosirea lui în spațiile pretențioase, expuse la umiditate și variații de temperatură. Tocul este destinat spațiilor rezidențiale uni- sau multifamiliale, pentru uși de apartament.

CULORI DISPONIBILE

Vopsea pe bază de poliester Premium ★★★★★☆

Paleta de culori vezi pag. 219 – 225.

GRUPA I	Alb MAT	Gri MAT	Antracit structură	GRUPA II	Negru structură
	Crem MAT	Maro MAT	Antracit HPL/CPL		GRUPA III



Toc din oțel PORTA SYSTEM



Toc din oțel PORTA SYSTEM ELEGANCE

SECȚIUNEA TOCULUI DIN OȚEL PORTA SYSTEM



SECȚIUNEA TOCULUI DIN OȚEL PORTA SYSTEM ELEGANCE



Toc din oțel PORTA SYSTEM

GROSIMEA ZIDULUI

A	95 ÷ 120 mm
B	121 ÷ 145 mm
C	146 ÷ 170 mm
D	171 ÷ 195 mm

Toc din oțel PORTA SYSTEM ELEGANCE

GROSIMEA ZIDULUI

A	95 ÷ 120 mm
B	121 ÷ 145 mm
C	146 ÷ 170 mm
D	171 ÷ 195 mm

TOC DIN OȚEL PORTA SYSTEM - GROSIMEA ZIDULUI

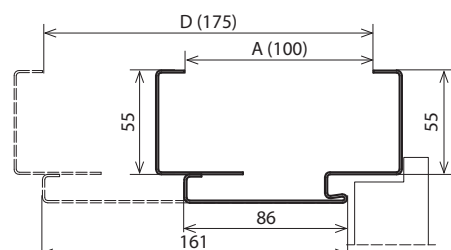

REGLAJE TOC DIN OȚEL PORTA SYSTEM

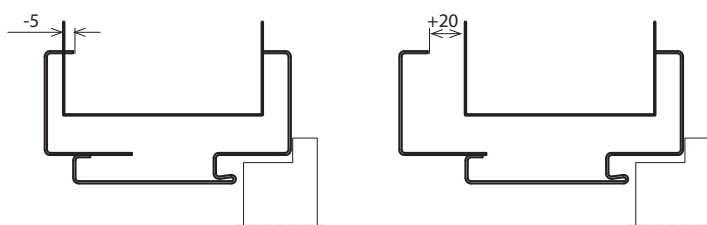

TOC DIN OȚEL PORTA SYSTEM ELEGANCE - GROSIMEA ZIDULUI

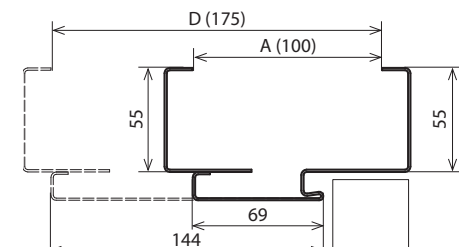

REGLAJE TOC DIN OȚEL PORTA SYSTEM ELEGANCE

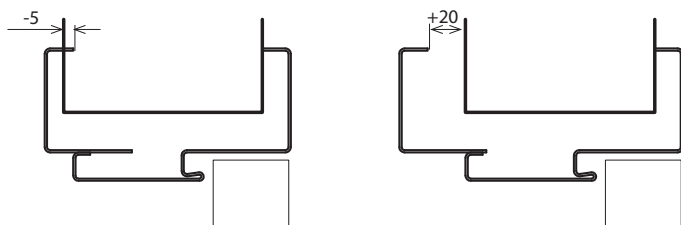

PARAMETRI TEHNICI

CONSTRUCȚIA TOCULUI

Tocul reglabil este realizat din tablă metalică zincată, de cea mai înaltă calitate, cu grosimea de 1,2 mm.

Tocul este alcătuit din:

- elemente principale: traversă orizontală și două lonjeroni verticale și accesorii
- interval de reglare -5, +20 mm
- garnitură de etanșare
- balamale cu știft (Toc din oțel PORTA SYSTEM)
- balamale 3D (Toc de oțel PORTA SYSTEM ELEGANCE)

ACCESORII INCLUSE ÎN PREȚUL TOCULUI

- Două sau trei balamale standard cu știft (Toc de oțel PORTA SYSTEM)
- Două balamale 3D (Toc de oțel PORTA SYSTEM ELEGANCE)
- Trei balamale (dimensiunea „100”) (Toc de oțel PORTA SYSTEM)
- Cheie imbus*
- Garnitură de cauciuc pe conturul tocului, de culoare albă, gri, maro, crem, antracit sau negru
- Garnitură de etanșare
- Ranforsare pentru mecanism de închidere automată*

TOC DIMENSIUNEA, VEZI PAG. 205, TABEL 3

- „60”, „70”, „80”, „90”, „100” și „120” ÷ „200”.
- Pentru montaj pe podea finisată – nivel „0”.

REMARCĂ

- Evaluare Tehnică Națională ITB-KOT-2017/0245, ediția 1
- Certificat de conformitate nr. ITB-2617/W, Varșovia.
- Tocurile de ușă trebuie montate în goluri de ușă finisate (ex. tapet, gresie, etc).
- **Nuanța de vopsea pe bază de poliester Antracit HPL/CPL este dedicată foilor de ușă finisate cu Antracit HPL/CPL.**
- **Norma de investiții (gol de trecere 800, 900 mm) – fără cost suplimentar.**

COSTURI SUPLIMENTARE

- vopsea pe bază de poliester - GRUPA II și III
- toc „200”
- pachet de investiții*
- ranforsare pentru mecanism de închidere automată
- a treia balama 3D argintiu, alb, negru, auriu

* accesoriile și costurile suplimentare sunt incluse în tocul din oțel PORTA SYSTEM

Toc reglabil din oțel, fără falț

Toc Reglabil, Reglabil PS „cant dreptunghiular”

12

TOC DIN OȚEL REGLABIL DE INTERIOR

Tocul reglabil poate fi practic utilizat în toate tipurile de încăperi – în locuințe, birouri, hoteluri, spații industriale precum și în spații cu condiții de umiditate ridicată.

CULORI DISPONIBILE

Vopsea pe bază de poliester Premium ★★★★★☆

Paleta de culori vezi pag. 219 – 225.

GRUPA I	Alb MAT	Gri MAT	Antracit structură	GRUPA II	Negru structură
	Crem MAT	Maro MAT	Antracit HPL/CPL		GRUPA III



Toc Reglabil



Toc reglabil din oțel, fără falț

SECȚIUNEA TOCULUI DIN OȚEL REGLABIL



SECȚIUNEA TOCULUI DIN OȚEL REGLABIL FĂRĂ FALȚ



SECȚIUNEA TOCULUI REGLABIL PS „CANT DREPTUNGHILAR”



TEHNOLOGIE
AVANSATĂGARANȚIA
CALITĂȚIIDESIGN
MODERNMONTAJ
UNIVERSAL

REGLABIL

**GROSIMEA ZIDULUI**
Toc Reglabil
Toc Reglabil PS „cant dreptunghiular”

A	95 ÷ 120 mm
B	121 ÷ 145 mm
C	146 ÷ 170 mm
D	171 ÷ 195 mm
E	196 ÷ 220 mm
F	221 ÷ 245 mm
G	246 ÷ 270 mm
H	271 ÷ 295 mm

GROSIMEA ZIDULUI
Toc reglabil din oțel,
fără falț

B	120 ÷ 145 mm
C	146 ÷ 170 mm
D	171 ÷ 195 mm
E	196 ÷ 220 mm
F	221 ÷ 245 mm
G	246 ÷ 270 mm
H	271 ÷ 295 mm

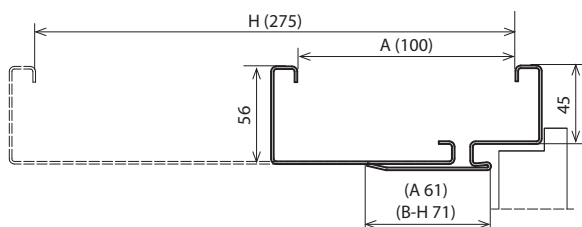
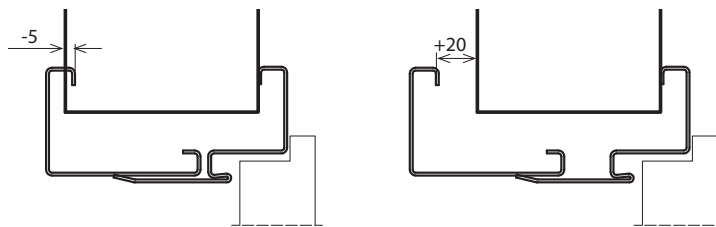
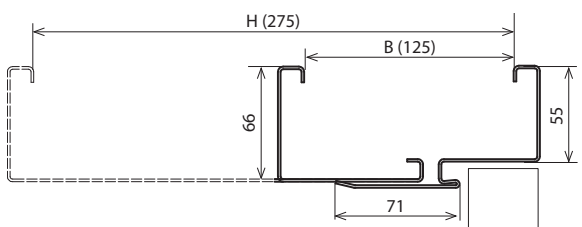
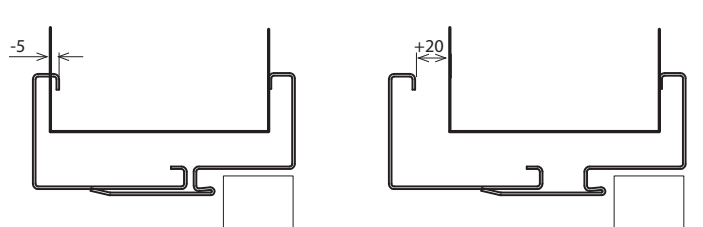
TOC REGLABIL - GROSIMEA ZIDULUI**REGLAJE PENTRU TOC REGLABIL****TOC REGLABIL DIN OȚEL, FĂRĂ FALȚ**
- GROSIMEA ZIDULUI**REGLAJE PENTRU TOC REGLABIL DIN OȚEL, FĂRĂ FALȚ****PARAMETRI TEHNICI****CONSTRUCȚIA TOCULUI**

Tocurile reglabile sunt executate din tablă de oțel galvanizată de cea mai înaltă calitate, cu grosimea de 1,5 mm (reglabil) și de 1,2 mm (reglabil PS „cant dreptunghiular”).

Tocul de ușă cuprinde:

- elemente principale: traversă orizontală și două lonjeroni verticale
- secțiune cu balamale și locaș pentru broască
- garnitură de etanșare
- balamale cu știft (toc cu falț)
- balamale 3D (toc fără falț)

ACCESORII INCLUSE ÎN PREȚUL TOCULUI

- Două sau trei balamale standard cu știft (Toc REGLABIL),
- Trei balamale (pentru tocul cu dimensiunea „100” și „110”) (Toc REGLABIL),
- Două balamale 3D (Toc REGLABIL, FĂRĂ FALȚ)
- Cheie imbus*
- Garnitură din cauciuc de culoare alb, gri, crem, antracit, negru sau maro, pe perimetrul tocului
- Dibluri pentru montaj în perete de zidărie
- Șuruburi speciale pentru montaj în perete de gips-carton

DIMENSIUNILE TOCULUI

- „60”, „70”, „80”, „90”, „100”, „110” și „120” ÷ „200”
- Pentru montaj pe podea finisată – nivel „0”

REMARCĂ

- Evaluare Tehnică Națională ITB-KOT-2017/0245, ediția 1
- Certificat de conformitate nr ITB-2617/W, Varșovia.
- Tocurile de ușă trebuie montate în goluri de ușă finisate (ex. tapet, gresie, etc).
- **Noua nuanță de vopsea pe bază de poliester Antracit HPL/CPL este dedicată foilor de ușă finisate cu Antracit HPL/CPL.**
- Norma de investiții (gol de trecere 800, 900 mm) – fără cost suplimentar.

COSTURI SUPLIMENTARE

- vopsea pe bază de poliester - GRUPA II și III
- contraplacă reglabilă*
- pachet de investiții*
- ranforsare pentru mecanism de autoînchidere
- mâner electric frontal sau reversibil
- prag din oțel inoxidabil
- a treia balama 3D argintiu, alb, negru, auriu

* accesoriile și costurile suplimentare sunt incluse în tocul din oțel Reglabil și cel Reglabil PS „cant dreptunghiular”

Toc de colț MARE din oțel, fără falț

Toc de colț MIC PLUS, MARE

12

TOCURI DIN OȚEL PREGĂTIRE PENTRU VOPSIRE DE INTERIOR

Aceste produse de înaltă calitate se utilizează acolo unde se impun uși cu rezistență sporită la foc, coroziune și factori externi nefavorabili. Datorită tehnologiei speciale utilizate, produsul obținut are un finisaj impecabil și o protecție sporită împotriva coroziunii.

CULORI DISPONIBILE

Vopsea pe bază de poliester Premium ★★★★★☆

Paleta de culori vezi pag. 219 – 225.

GRUPA I	Alb MAT	Gri MAT	Antracit structură	GRUPA II	Negru structură
	Crem MAT	Maro MAT	Antracit HPL/CPL	GRUPA III	Negru MAT



Toc de colț MARE din oțel



Toc de colț MARE din oțel, fără falț

SECȚIUNEA TOCULUI Toc din oțel de colț MIC PLUS



SECȚIUNEA TOCULUI Toc din oțel de colț MARE



SECȚIUNEA TOCULUI Toc din oțel de colț MARE, fără falț



TEHNOLOGIE
AVANSATĂGARANȚIA
CALITĂȚIIDESIGN
MODERNMONTAJ
UNIVERSAL

SECTIUNE TOC DE COLȚ MIC PLUS

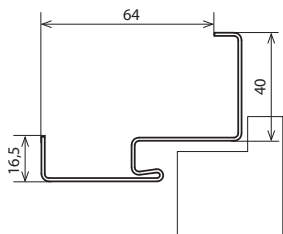

SECTIUNE TOC DE COLȚ MARE DIN OȚEL

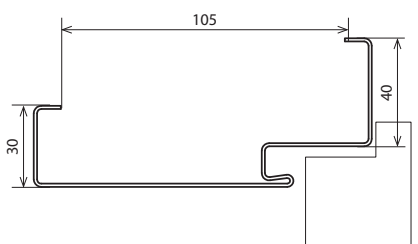

SECTIUNE TOC DE COLȚ MARE DIN OȚEL, FĂRĂ FALȚ

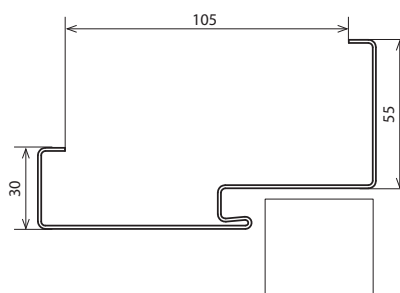

PARAMETRI TEHNICI

CONSTRUCȚIA TOCULUI

Tocurile din oțel de colț (MIC PLUS, MARE și MARE fără falț) sunt executate din tablă de oțel galvanizat, cu grosimea de 1,2 mm. Tocurile sunt disponibile sub formă de tocuri universale (MIC PLUS, MARE) de dreapta sau de stânga. Lățimea profilului tocului: 64 mm (toc de colț MIC PLUS) sau 105 mm (toc de colț MARE, MARE fără falț).

ACCESORII INCLUSE ÎN PREȚUL TOCULUI

Toc de colț mic PLUS mm, mare și tocul asamblabil din oțel, pentru pereți de zidărie:

- Două sau trei balamale standard
- Trei balamale (pentru tocul cu dimensiunea „100” și „110”)
- Cheie imbus
- Garnitură din cauciuc de culoare alb, gri, maro, crem, negru sau antracit, pe perimetrul tocului
- Dibluri pentru montaj (pentru tocul de colț mic PLUS)

Accesorii incluse în prețul tocului de colț mare pentru pereți din gips-carton:

- Două sau trei balamale standard
- Trei balamale (pentru tocul cu dimensiunea „100” și „110”)
- Cheie imbus
- Garnitură din cauciuc de culoare gri, maro, crem, negru sau antracit, pe perimetrul tocului
- Dibluri speciale pentru montajul în pereți din gips-carton (perete cu lățime maximă de 150 mm)

Toc de colț MARE din oțel, fără falț

- Două balamale 3D
- Garnitură din cauciuc de culoare gri, maro, crem, negru sau antracit, pe perimetrul tocului

DIMENSIUNILE TOCULUI

- „60”, „70”, „80”, „90”, „100”, „110” și „120” ÷ „200”

În două variante:

- pentru montaj pe podea finisată – nivel „0”
- pentru cimentare în șapă – nivel „-30”

REMARCĂ

- Evaluare Tehnică Națională ITB-KOT-2017/0245, ediția 1.
- Certificat de conformitate nr. ITB-2617/W, ITB Varșovia.
- Noua nuanță RAL Antracit HPL/CPL este dedicată foilor de ușă finisate cu Antracit HPL/CPL.

COSTURI SUPLIMENTARE

- contraplață reglabilă (toc de colț mare)
- vopsea pe bază de poliester - GRUPA II și III
- pachet de investiții*
- contraplață reglabilă (toc de colț MARE)
- profil toc 110 mm până la 390 mm
- ranforsare pentru mecanism de închidere automată
- mâner electric frontal sau reversibil
- prag din oțel inoxidabil
- a treia balama 3D argintiu, alb, negru, auriu

* cost suplimentar pentru tocul de colț MARE din oțel, fără falț

PROIECT BIS, PROIECT Premium®

® soluție by PORTA protejată prin drepturi de autor.

12

TOC DE UȘĂ DE INTRARE ÎN APARTAMENT ȘI DE EXTERIOR

Pentru a spori estetica încăperilor am completat oferta noastră cu tocul de ușă PROIECT BIS și Premium. Datorită profilului special al componentelor tocului de ușă din oțel, pervazurile se pot monta ușor, asigurând un finisaj estetic adaptat fiecărui interior.

CULORI DISPONIBILE

Portasynchro 3D

★★★

Portaperfect 3D

★★★★★

Portalamino

CPL HQ 0,2 mm

Gladstone/Halifax

Paleta de culori vezi pag. 219 – 225

SECTIUNEA TOCULUI



Toc PROIECT BIS



Toc PROIECT Premium

DESENE (SECTIUNI)

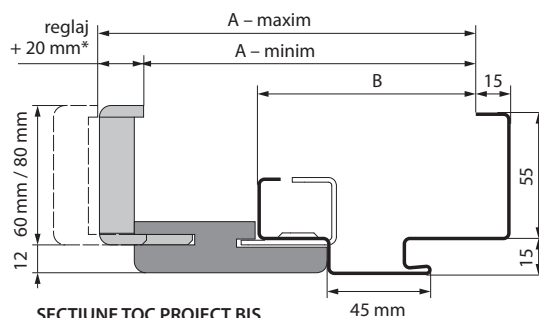

SECȚIUNE TOC PROIECT BIS

* pentru dimensiunea A reglajul este de +15 mm.

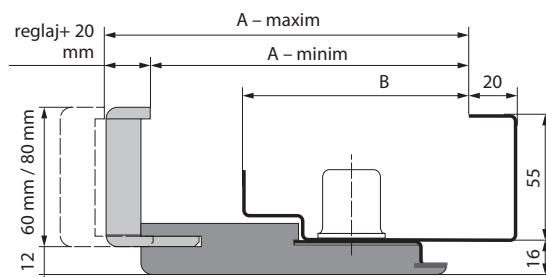

SECȚIUNE TOC PROIECT PREMIUM

MODEL	PROIECT BIS		PROIECT PREMIUM	
	A	B	A	B
Rw=27 dB	138 ÷ 363 mm	89 mm	133 ÷ 333 mm	95 mm
Rw=32 dB	138 ÷ 363 mm	89 mm	133 ÷ 333 mm	95 mm
AGAT, OPAL	138 ÷ 363 mm	89 mm	133 ÷ 333 mm	95 mm
QUARTZ	138 ÷ 363 mm	89 mm	133 ÷ 333 mm	95 mm
GRANIT cls. C	143 ÷ 368 mm	94 mm	138 ÷ 338 mm	100 mm
EI 30	143 ÷ 368 mm	94 mm	138 ÷ 338 mm	100 mm
Extreme RC 2, RC 3	147 ÷ 372 mm	98 mm	142 ÷ 342 mm	104 mm
Extreme RC 4	152 ÷ 372 mm	103 mm	147 ÷ 347 mm	109 mm
Silence 37 dB, cu falț	147 ÷ 372 mm	98 mm	142 ÷ 342 mm	104 mm
Silence 37 dB, fără falț	164 ÷ 389 mm	115 mm	159 ÷ 359 mm	121 mm
Rw=42 dB	162 ÷ 387 mm	113 mm	157 ÷ 357 mm	119 mm
EI 60	155 ÷ 380 mm	106 mm	-	-

P
OȚEL
GALVANIZAT
PRODUS
PORTA STEEL

PROIECT BIS

GROSIMEA ZIDULUI	AGAT, OPAL, QUARTZ, 27 dB, 32 dB	GRANIT, EI 30	Silence 37 dB cu falț, Extreme RC2 și RC3	EXTREME RC4	Silence 37 dB fără falț	Rw = 42 dB	EI 60
A	138 ÷ 153 mm	143 ÷ 158 mm	147 ÷ 162 mm	152 ÷ 167 mm	164 ÷ 179 mm	162 ÷ 177 mm	155 ÷ 170 mm
B	158 ÷ 178 mm	163 ÷ 183 mm	167 ÷ 187 mm	172 ÷ 192 mm	184 ÷ 204 mm	182 ÷ 202 mm	175 ÷ 195 mm
C	183 ÷ 203 mm	188 ÷ 208 mm	192 ÷ 212 mm	197 ÷ 217 mm	209 ÷ 229 mm	207 ÷ 227 mm	200 ÷ 220 mm
D	203 ÷ 223 mm	208 ÷ 228 mm	212 ÷ 232 mm	217 ÷ 237 mm	229 ÷ 249 mm	227 ÷ 247 mm	220 ÷ 240 mm
E	223 ÷ 243 mm	228 ÷ 248 mm	232 ÷ 252 mm	237 ÷ 257 mm	249 ÷ 269 mm	247 ÷ 267 mm	240 ÷ 260 mm
F	243 ÷ 263 mm	248 ÷ 268 mm	252 ÷ 272 mm	257 ÷ 277 mm	269 ÷ 289 mm	267 ÷ 287 mm	260 ÷ 280 mm
G	263 ÷ 283 mm	268 ÷ 288 mm	272 ÷ 292 mm	277 ÷ 297 mm	289 ÷ 309 mm	287 ÷ 307 mm	280 ÷ 300 mm
H	283 ÷ 303 mm	288 ÷ 308 mm	292 ÷ 312 mm	297 ÷ 317 mm	309 ÷ 329 mm	307 ÷ 327 mm	300 ÷ 320 mm
I	303 ÷ 323 mm	308 ÷ 328 mm	312 ÷ 332 mm	317 ÷ 337 mm	329 ÷ 349 mm	327 ÷ 347 mm	320 ÷ 340 mm
J	323 ÷ 343 mm	328 ÷ 348 mm	332 ÷ 352 mm	337 ÷ 357 mm	349 ÷ 369 mm	347 ÷ 367 mm	340 ÷ 360 mm
K	343 ÷ 363 mm	348 ÷ 368 mm	352 ÷ 372 mm	357 ÷ 377 mm	369 ÷ 386 mm	367 ÷ 387 mm	360 ÷ 380 mm

PROIECT PREMIUM*

GROSIMEA ZIDULUI	AGAT, OPAL, QUARTZ, 27 dB, 32 dB	GRANIT, EI 30	EXTREME RC2 și RC3 Silence 37dB, cu falț	EXTREME RC4	Silence 37 dB, fără falț	Rw=42 dB
B	133 ÷ 153 mm	138 ÷ 158 mm	142 ÷ 162 mm	147 ÷ 167 mm	159 ÷ 179 mm	157 ÷ 177 mm
C	153 ÷ 173 mm	158 ÷ 178 mm	162 ÷ 182 mm	167 ÷ 187 mm	179 ÷ 199 mm	177 ÷ 197 mm
D	173 ÷ 193 mm	178 ÷ 198 mm	182 ÷ 202 mm	187 ÷ 207 mm	199 ÷ 219 mm	197 ÷ 217 mm
E	193 ÷ 213 mm	198 ÷ 218 mm	202 ÷ 222 mm	207 ÷ 227 mm	219 ÷ 239 mm	217 ÷ 237 mm
F	213 ÷ 233 mm	218 ÷ 238 mm	222 ÷ 242 mm	227 ÷ 247 mm	239 ÷ 259 mm	237 ÷ 257 mm
G	233 ÷ 253 mm	238 ÷ 258 mm	242 ÷ 262 mm	247 ÷ 267 mm	259 ÷ 279 mm	257 ÷ 277 mm
H	253 ÷ 273 mm	258 ÷ 278 mm	262 ÷ 282 mm	267 ÷ 287 mm	279 ÷ 299 mm	277 ÷ 297 mm
I	273 ÷ 293 mm	278 ÷ 298 mm	282 ÷ 302 mm	287 ÷ 307 mm	299 ÷ 319 mm	297 ÷ 317 mm
J	293 ÷ 313 mm	298 ÷ 318 mm	302 ÷ 322 mm	307 ÷ 327 mm	319 ÷ 339 mm	317 ÷ 337 mm
K	313 ÷ 333 mm	318 ÷ 338 mm	322 ÷ 342 mm	327 ÷ 347 mm	339 ÷ 359 mm	337 ÷ 357 mm

* Cost suplimentar pentru seturile care sunt cuprind uși tehnice sau de intrare în apartament.

K Tocurile pe furnir natural se pot comanda prin intermediul departamentului PORTA CONTRACT, vezi pag. 226.

PARAMETRI TEHNICI

CONSTRUCȚIA TOCULUI

Tocurile PROIECT BIS și PROIECT Premium sunt compuse din:

- Toc din oțel de colț cu profil astfel conceput pentru a se asambla cu elementele PORTA SYSTEM - este din placă de oțel galvanizat de 1,2 mm grosime (AGAT) sau de 1,5 mm grosime (OPAL, QUARTZ, EXTREME RC 2 și RC 3, GRANIT cls. C, Rw = 27 dB, Rw = 32 dB, SILENCE Rw=37 dB, Rw=42 dB, EI 30, EI 60)
- Elemente de toc PORTA System cu frezaj special: o traversă orizontală, două lonjeroane verticale și pervazuri.
- Tocul de ușă PROIECT este produs și livrat clientului într-un kit complet conținând elementele destinate asamblării.

ACCESORII INCLUSE ÎN PREȚUL TOCULUI

- Standard conform tipului de toc ales pentru a forma set cu canatul de ușă.

DIMENSIUNILE TOCULUI

- „80”, „90”, „100”
- **Posibilitatea de a comanda componentele în două variante:**
- pentru montaj pe podea finisată – nivel „0”
- pentru cimentare în șapă – nivel „30”

REMARCĂ

- Evaluare Tehnică Națională ITB-KOT-2017/0245, ediția 1.
- Certificat de conformitate ITB-2617/AV, ITB Varșovia.
- Grosimea de perete minimă reprezintă valoarea mai mică a domeniului de reglare, dimensiunea A.
- Golul de zid pentru tocul PROIECT trebuie mărit cu S₀ cu 30 mm și H₀ cu 15 mm (toleranță de ± 10 mm / ± 5 mm) în comparație cu dimensiunile pentru tocul din oțel

COSTURI SUPLIMENTARE

- toc cu pervaz: culori pe finisajul CPL 0,2 mm – GRUPA II



ACCESORII, DIMENSIUNI, INFORMAȚII ADIȚIONALE

O completare perfectă a ofertei PORTA va fi constituită dintr-o gamă largă de mânere și accesorii, recomandate de către experții noștri și adaptate perfect pentru fiecare produs în parte.





Colecția AZURA

Datorită tehnicii de imprimare utilizate, culoarea produsului prezentat poate diferi de original.

AZURA NEGRU



Mâner



Rozetă cu buton de baie



Standard Cilindru



Mâner tip bară 320 mm



Mâner tip bară 192 mm



Mâner tip bară 128 mm



Mâner T



Mâner con



Mâner cilindric



Opritor de perete



Opritor de podea



Cuier

AZURA AURIU



Mâner



Rozetă cu buton de baie



Standard Cilindru



Mâner tip bară 320 mm



Mâner tip bară 192 mm



Mâner tip bară 128 mm



Mâner T



Mâner con



Mâner cilindric



Opritor de perete



Opritor de podea



Cuier

AZURA ARGINTIU



Mâner



Rozetă cu buton de baie



Standard Cilindru



Mâner tip bară 320 mm



Mâner tip bară 192 mm



Mâner tip bară 128 mm



Mâner T



Mâner con



Mâner cilindric



Opritor de perete



Opritor de podea



Cuier

Mânere

Datorită tehnicii de imprimare utilizate, culoarea produsului prezentat poate diferi de original.

ACCENT PLUS

Mâner



argintiu



argintiu mat



auriu mat



Standard



Cilindru



Cu buton de baie

MODERN PLUS

Mâner



argintiu



argintiu mat



auriu mat



Standard



Cilindru



Cu buton de baie

NEXT

Mâner



argintiu



argintiu mat



auriu mat



Standard



Cilindru



Cu buton de baie

OFFICE

Mâner



argintiu



argintiu mat



auriu



auriu mat



antracit



Standard



Cilindru



Cu buton de baie

CARO

Mâner



argintiu



argintiu mat



auriu mat



Standard



Cilindru



Cu buton de baie

Mânere

Datorită tehnicii de imprimare utilizate, culoarea produsului prezentat poate diferi de original.

ROYAL

argintiu grafiat

auriu antichizat



Standard

Cilindru

Cu buton de baie

Standard

Cilindru

Cu buton de baie

ELEGANT

Mâner

RECOMANDĂM! Rozeta subțire de 6 mm cu formă modernă și elegantă.



argintiu



alb



negru



Standard



Cilindru



Cu buton de baie

SIMPLE

Mâner

RECOMANDĂM! Rozeta subțire de 6 mm cu formă modernă și elegantă.



argintiu



alb



negru



Standard



Cilindru



Cu buton de baie

GAMET

UNICO

Mâner



negru structură



antracit structură



Standard



Cilindru



Cu buton de baie

ORGANIC

Mâner



negru structură



antracit structură



Standard



Cilindru



Cu buton de baie

Mânere

Datorită tehnicii de imprimare utilizate, culoarea produsului prezentat poate diferi de original.

TOPAZ

Mâner



oțel inoxidabil



Standard

Cilindru

Cu buton de baie

EUFORIA Q

Mâner



negru

EUFORIA



negru

Mânerul și butonul WC acoperite cu un strat antibacterian care conține ioni de argint activ.



Standard

Cilindru

Cu buton de baie

BARCELONA

Mâner



crom



nichel



negru



Standard

Cilindru

Cu buton de baie

RUMBA

Mâner



crom



nichel



negru



Standard

Cilindru

Cu buton de baie

LUNA SLIM

Mâner



auriu



crom



crom grafiat



negru



Standard

Cilindru

Cu buton de baie

Mânere

Datorită tehnicii de imprimare utilizate, culoarea produsului prezentat poate diferi de original.

CUBE

Mâner



crom grafiat mat



nichel grafiat mat



negru



Standard



Cilindru



Cu buton de baie

BELLA SLIM

Mâner

RECOMANDĂM! Rozeta subțire de 6 mm cu formă modernă și elegantă.



crom grafiat mat



auriu



negru



Standard



Cilindru



Cu buton de baie

Metal-Bud

MAXIMA

PRODUCĂTOR MÂNERE

Mâner



crom



crom grafiat



negru



Standard



Cilindru



Cu buton de baie

MAXIMA CONNECT

NOU

Mâner



negru



Standard



Cilindru



Cu buton de baie



LEA

NOU

Mâner



auriu



negru



Standard



Cilindru



Cu buton de baie

Mânere

Datorită tehnicii de imprimare utilizate, culoarea produsului prezentat poate diferi de original.

RONDA NOU

Mâner



auriu mat

negru



Standard

Cilindru

Cu buton de baie

DIVO FIT

RECOMANDĂM! Rozeta subțire de 6 mm cu formă modernă și elegantă.

Mâner



crom

crom satinat

negru



Standard

Cilindru

Cu buton de baie

DIVO FIT Q

RECOMANDĂM! Rozeta subțire de 6 mm cu formă modernă și elegantă.

Mâner



crom

crom satinat

negru



Standard

Cilindru

Cu buton de baie

AZALIA APRILE

Mâner



auriu

crom satinat

crom lucios

negru



Standard

Cilindru

Cu buton de baie

ORTICA

Mâner



auriu

Crom lucios

negru



Standard

Cilindru

Cu buton de baie

Mânere industriale

STERK

■ OVAL / clasa 4



oțel inoxidabil

Mâner



Standard



Cilindru



Cu buton de baie

■ KVADRAT / clasa 4



oțel inoxidabil

Mâner



Standard



Cilindru



Cu buton de baie



■ UNO 3S / clasa 3



oțel inoxidabil

Mâner



Standard



Cilindru



Cu buton de baie

RECOMANDĂM! Rozeta subțire de 6 mm cu formă modernă și elegantă.

■ DUE 3S / clasa 3



oțel inoxidabil

Mâner



Standard



Cilindru



Cu buton de baie

RECOMANDĂM! Rozeta subțire de 6 mm cu formă modernă și elegantă.

■ EDEL / clasa 3



Mâner

Cilindru

Cu buton de baie



oțel inoxidabil

■ MINI PLUS



Mâner din plastic (72)

MINI PLUS

negru (standard, cilindru)

Mânere

Datorită tehnicii de imprimare utilizate, culoarea produsului prezentat poate diferi de original.

MIRO

produs dedicat ușii AGAT

Mâner din metal (72)



nichel
grafiat



negru



Metal-Bud
PRODUCĂTOR MÂNERE

PORTA AGAT (CLASA EUROPEANĂ I)

Mâner din metal (72)



argintiu



negru

NOU



VS
LADNE KLAMKI

PORTA AGAT PLUS (CLASA EUROPEANĂ I)

Mâner din metal (72)



inox



FKS

PORTA OPAL (CLASA EUROPEANĂ II)

Mâner din metal (72)



inox



titan



AXA
HOME SECURITY

PORTA OPAL PLUS (CLASA EUROPEANĂ II)

Mâner din metal (72)



inox



FKS

PORTA GRANIT (CLASA EUROPEANĂ III, FOSTA CLASA C)

Mâner din metal (72)



inox



titan



AXA
HOME SECURITY

P

195

Mânere

Datorită tehnicii de imprimare utilizate, culoarea produsului prezentat poate diferi de original.

PORTA GRANIT PLUS (CLASA EUROPEANĂ III, FOSTA CLASĂ C)

Mâner din metal (72)



ROYAL (CLASA EUROPEANĂ III, FOSTA CLASĂ C)

Mâner din metal (72)



PORTA SAFE (CLASA DE SIGURANȚĂ III)

Mâner din metal (92)

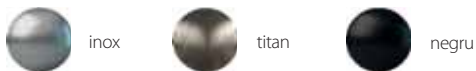

MÂNERE BARĂ

pentru uși de exterior

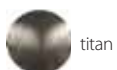
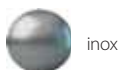

Accesorii adiționale

ȘABLOANE PENTRU MÂNERE



șablon dreptunghiular



șablon rotund



șablon oval

GEAM ROTUND DIN OȚEL INOXIDABIL



- Geamul rotund din oțel inoxidabil este disponibil doar pentru uși cu miezul din PAL perforat pentru următoarele modele: MINIMAX, PORTA DECOR, Laminele CPL, ENDURO, Natura CLASSIC, PORTA RESIST.
- Diametrul exterior este de 350 mm.
- Se poate alege sticlă transparentă sau mată calitate de clasa a 2-a, de 6 mm grosime.
- Cost suplimentar vizor

ECHIPAMENT ADIȚIONAL



Vizor panoramic
• argintiu, negru



Doi cilindri clasa „B” antifurt
• argintiu, auriu

PRAG



Prag din inox pentru tocuri de uși PORTA:
• standard (90 mm)
• extins (120 mm)

pentru uși cu două canaturi:
• standard (90 mm)
• extins (120 mm)

DISPOZITIV DE AUTOÎNCHIDERE



DISPOZITIV DE AUTOÎNCHIDERE
• culori: argintiu sau maro

ECHIPAMENT ADIȚIONAL



Broască specială cu mâner lateral și frontal, pentru uși glisante.
• culori: auriu, auriu mat, argintiu, argintiu mat, negru



Mâner rotund pentru uși glisante inclus în prețul canatului.
• culori: argintiu, auriu și negru

ELECTROMAGNET



Electromagnet pentru toc din oțel de colț mare și
Reglabil:
• standard
• reversibil



Electromagnet pentru toc PORTA SYSTEM:
• standard
• reversibil



Mâner dreptunghiular și mâner lateral pentru uși glisante.
• culori: auriu, auriu mat, argintiu, argintiu mat, negru

PREGĂTIRE PENTRU SCURTARE



Pregătire pentru scurtare
• maxim 60 mm

Accesorii adiționale

BROAȘTE



Broască magnetică: cu plăcuță frontală din oțel inoxidabil (pentru uși cu și fără falț), alb sau negru (pentru uși fără falț)



Broască PRIME cu plăcuță frontală aurie sau argintie



Broască cu plăcuță frontală neagră (nu este disponibilă în versiune pt.cilindru)

BALAMALE



Balamale 3D
• auriu, argintiu, alb, negru



Balamalele PRIME sunt comercializate individual:
• auriu, auriu mat, argintiu, argintiu mat



Balamalele standard sunt comercializate individual:
• argintiu



Balamalele standard sunt comercializate individual:
• negru



Ajustarea balamalelor - vezi video



Balamale reglabile 3D
• argint

CAPACE PENTRU BALAMALE



Capace pentru balamale standard pentru uși de interior (set pentru 1 buc):
• auriu, argintiu mat, crom lucios
• alb, negru



Capace pentru balamale Villadora (set pentru 1 buc):
• auriu lucios, auriu antichizat, argintiu lucios

EURO CILINDRU PENTRU UȘI DE INTERIOR

NOU



cilindru pentru uși de interior dimensiuni: 30/30, 26/35
• negru

Accesorii adiționale

MÂNER ELECTRONIC BLUESMART

Se deschide cu carduri de identificare, chei bluesmart sau chei autorizate. Sistemul este gestionat folosind un software dedicat. Mânerul electronic este disponibil pentru ușile de interior, tehnice, acustice și tehnice rezistente la foc - de interior. Mânerele sunt disponibile în două culori - ALB (RAL 9003) și NEGRU (RAL 9005)
Alte opțiuni și informații detaliate sunt disponibile în secțiunea DOWNLOAD pe www.porta.com.pl.



Alb (RAL 9003)



Negru (RAL 9005)

Mâner electronic
sistem blueSmart

Insertie pe ambele părți
control electronic

Software
blueSmart

ÎNCUIETOARE ELECTRONICĂ INTELIGENTĂ

NOU

Încuietoare electronică inteligentă – este o componentă perfectă a casei inteligente sau ca instrument de gestionare a accesului de la distanță pentru apartamente.

SALTO DANALOCK v3



Argintiu

UTILIZARE

cu uși EXTREME RC3 (pentru cilindri 30/40G sau 30G/40).Încuietoarea electronică nu afectează clasificarea ușii. Poate fi integrat cu Z-Wave/ZigBee/HomeKit.

SET

încuietoarea electronică

adaptor - pentru montarea broaștei pe cilindru

punte WiFi

set de cilindri WILKA - 1 buc cu buton, cilindru cu funcție de urgență

SET PENTRU CURĂȚAREA, ÎMPROSPĂTAREA ȘI REGENERAREA SUPRAFETEI UȘII



PORTA DOOR CARE

Utilizarea regulată a soluțiilor speciale asigură întreținerea ușii curate și în formă perfectă, garantând cel mai înalt nivel de satisfacție în utilizare.

Se recomandă utilizarea regulată la fiecare 2-3 săptămâni, mai des în cazul murdăriei intense, și întreținerea intermediară prin ștergerea ușii cu o cârpă moale și uscată, fără a folosi niciun produs de curățare.

SETUL INCLUDE:

PORTA Door Cleaner – soluție pentru curățarea suprafeței ușii.

Preparat pentru curățarea temeinică a tuturor tipurilor de suprafețe ale ușilor. Nu modifică gradul de luciu. Îndepărtează urmele de grăsime, autocolante, ceară, pixuri, creioane, markere, cremă de pantofi, nicotinăetc. Funcționează antistatic.

PORTA Door Refresher – soluție pentru împăpătarea și regenerarea suprafeței ușii.

Preparat pentru împăpătarea și regenerarea tuturor tipurilor de suprafețe de uși din lemn natural, furnir, scânduri, uși lăcuite moderne și stilizate. Îndepărtează petele de nicotină și alcool. Reîmpăpătează culoarea și redă aspectul original al suprafeței ușii. Nu utilizați pe suprafețele ușilor cu luciu ridicat, cerate sau cu peliculă pe bază de ulei. Fără ceară și silicon.

Pervazuri și accesorii pentru ventilație

PERVAZURI



PLINTĂ

CULORI NOI

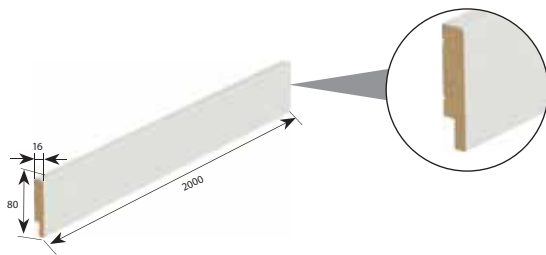

CULORI DISPONIBILE

Portadecor: Alb, Nevopsit
Vopsea UV Premium: Alb și Gri
Portaperfect: Stejar Natural
CPL HQ: Negru

PROFILE DECORATIVE

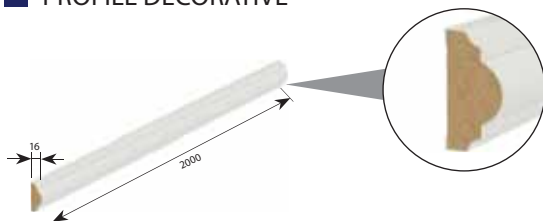

ORIFICII DE VENTILAȚIE



Panouri de ventilație un rând (diferite culori)



Panouri de ventilație două rânduri (diferite culori)



Decupaj pentru ventilație



Canelură pentru ventilație (disponibilă doar pentru ușile pe furnir natural)



Grilă pentru ventilație



Inele pentru orificiile de ventilație

Culori disponibile:

- orificii pătrate: auriu, auriu mat, argintiu, argintiu mat
- orificii rotunde: argintiu, argintiu mat

Exemple de montaj

EXEMPLE DE MONTAJ TOC MINIMAX

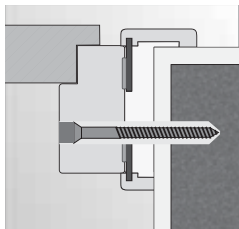

montaj cu spumă și dibluri în perete de zidărie

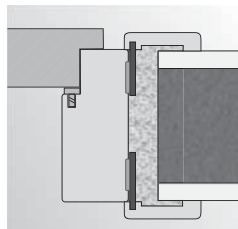

montaj cu spumă în perete de zidărie

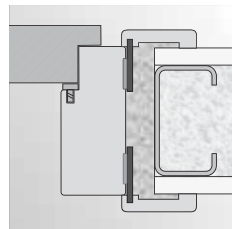

montaj cu spumă în perete din placă gips-carton

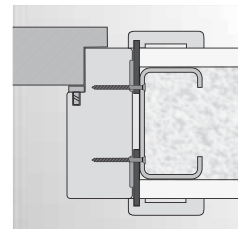

montaj cu șuruburi în perete din placă gips-carton

EXEMPLE DE MONTAJ - TOCURI DE COLȚ

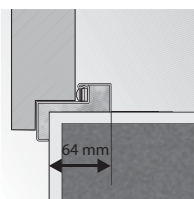

montajul tocului de colț mic PLUS

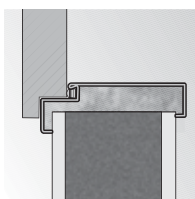

montajul tocului de colț fără elemente adiționale de ancorare

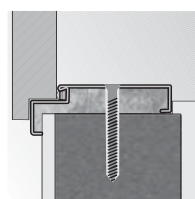

montajul tocului de colț 100 mm cu dibluri

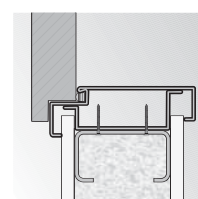

montajul tocului de colț 100 mm pe zid din gips-carton

EXEMPLE DE MONTAJ TOCURI DIN OȚEL REGLABILE ȘI TOCURI PS „CANT DREPTUNGHILAR”

toc Reglabil

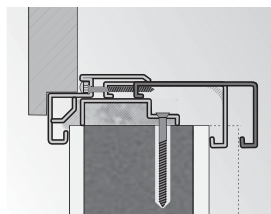

grosimea zidului interval de reglare

toc Reglabil PS „cant dreptunghiular”

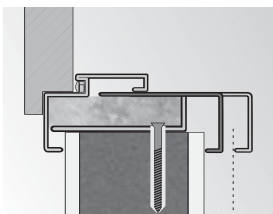

grosimea zidului interval de reglare

EXEMPLE DE MONTAJ - UȘI HIDE

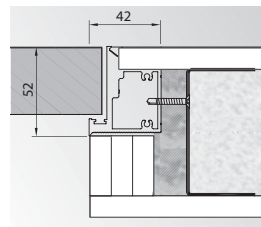

fără falț (deschidere spre exterior)

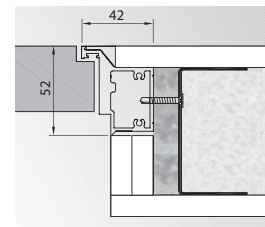

falț ascuns (deschidere spre interior)

MODUL RETRO (CU TOC PORTA SYSTEM)

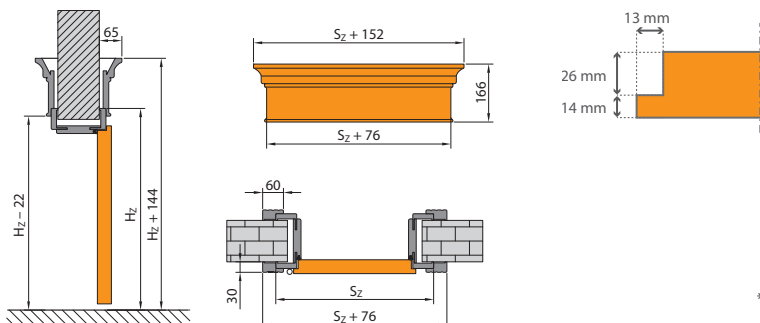

PREGĂTIREA GOLULUI DE ZID PENTRU MONTAREA TOCULUI DE UȘĂ FĂRĂ FALȚ

*este necesar frezajul pentru cea de-a treia balama

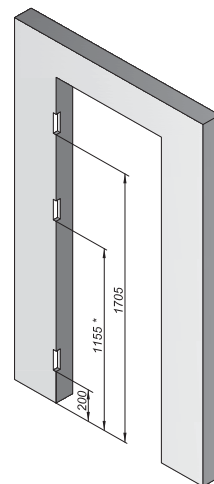
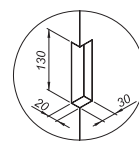

Desene montaj

SUPRALUMINI – DESEN ILUSTRATIV DE INTEGRARE ÎN GOLUL DE ZID



SUPRALUMINI – DIMENSIUNI

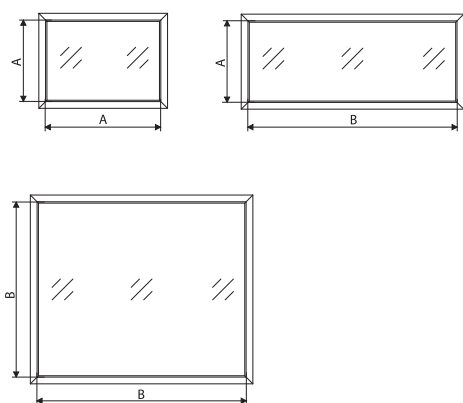

Dimensiunea A:
până la 1020 mm* – dimensiunile „40”-„100”,
până la „100” și dimensiunile duble care nu
depășesc „90” în total (ex: „60” + „30”)

Dimensiunea B:
peste 1021 mm* – dimensiunea „110” și dimensiunile duble
care nu depășesc intervalul „100”-„220” (ex: „60 + 40”)
* dimensiunea între elementele paralele ale supraluminii

pentru detalii, vezi pag. 210, Tabel 9

OGLINDĂ PENTRU UȘILE GLISANTE SIMPLE

Poziționarea oglinzii (MS la caracterele 19, 20)

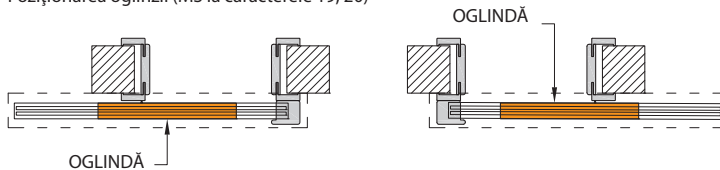

Poziționarea oglinzii (MV la caracterele 19, 20)

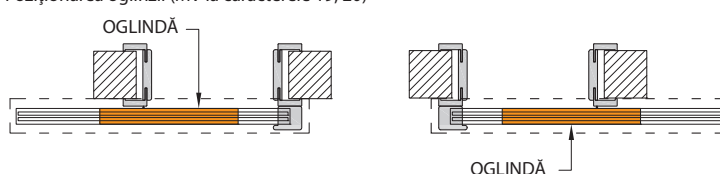

OGLINDĂ PENTRU UȘILE FOLOSITE CU SISTEMUL DE GLISARE COMPACT

Poziționarea oglinzii (MS la caracterele 19, 20)

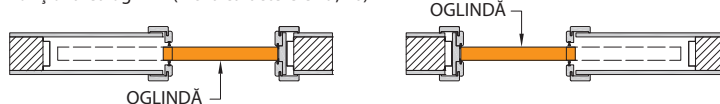

Poziționarea oglinzii (MW la caracterele 19, 20)

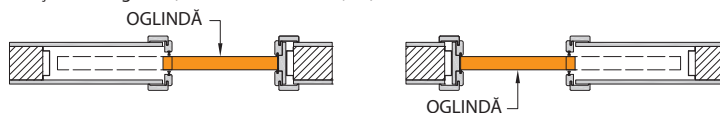

OGLINDĂ PENTRU UȘILE DUBLE FOLOSITE CU SISTEMUL DE GLISARE COMPACT

Poziționarea oglinzii (MS la caracterele 19, 20)

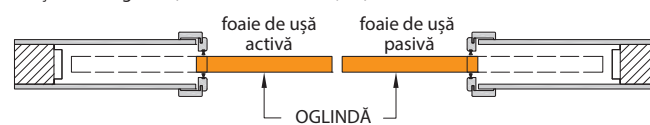

Poziționarea oglinzii (MW la caracterele 19, 20)



Desene montaj

■ TOC MINIMAX

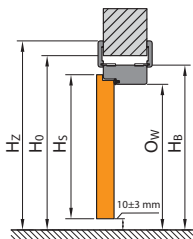
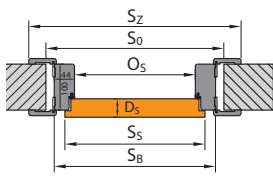

■ TOC PORTA SYSTEM

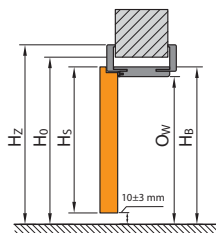
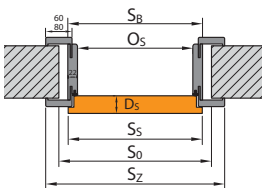

■ TOC PORTA SYSTEM ELEGANCE

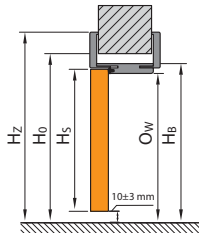
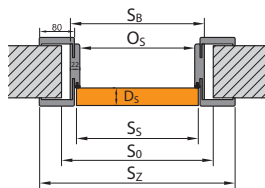

■ TOC LEVEL

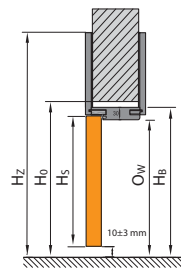
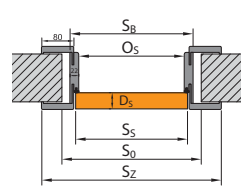

■ TOC DIN OȚEL

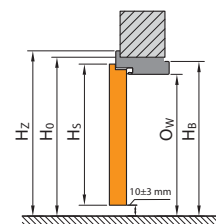
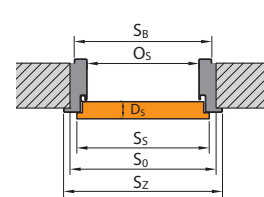

■ TOC DIN OȚEL FĂRĂ FALȚ

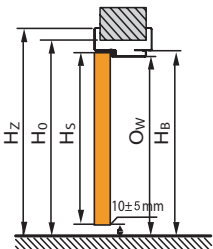
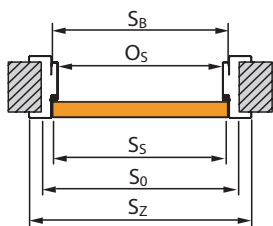

■ PORTA HIDE

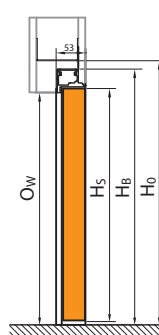
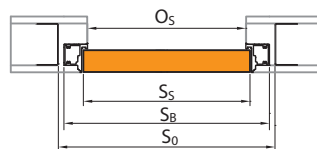
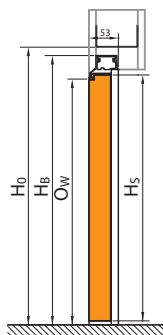
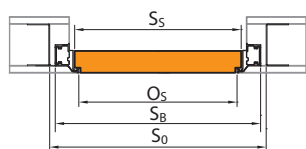

■ TOC CU FALȚ REVERSIBIL

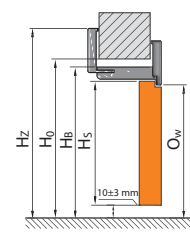
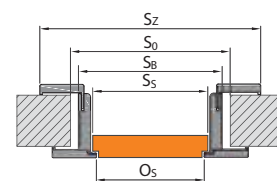

■ SISTEMUL DE GLISARE PORTA

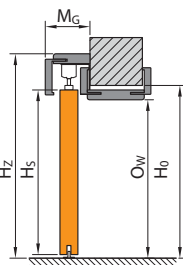
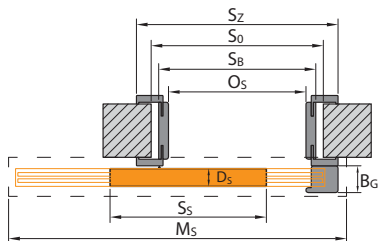

■ SISTEMUL DE GLISARE COMPACT

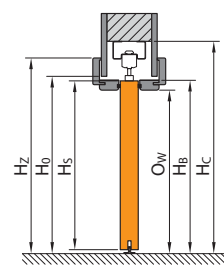
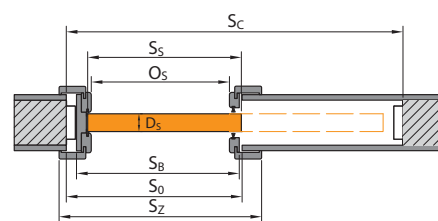

■ SISTEM DE GLISARE FĂRĂ TOC

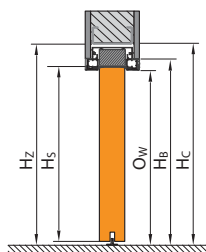
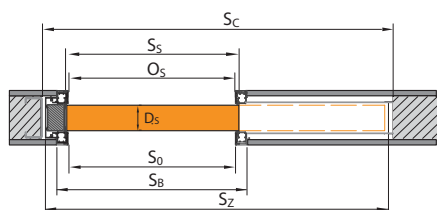

Stabilirea golului de zid -
vezi video

Dimensiunile ușilor

NORMA POLONEZĂ (PN)

LEGENDĂ

S_s	lățimea totală a canatului cu falțuri	H_b	înălțimea tocului, dimensiunea fără pervazuri
H_s	înălțimea canatului de ușă cu falțuri	S_z	lățimea totală a tocului de ușă, dimensiunea cu pervazuri
D_s	grosimea foii de ușă	H_z	înălțimea totală a tocului de ușă cu pervazuri
S_0	lățimea golului de perete pregătit pentru montarea tocului	M_s	lungimea pervazului pentru sistemul de glisare
H_0	înălțimea golului de ușă în perete pregătit pentru montajul tocului, măsurată de la nivelul podelei finisate	M_g	grosimea pervazului pentru sistemul de glisare
O_s	lățimea golului de trecere (distanța între elementele verticale ale tocului) – în cazul Alfa, Beta și a ușilor de garderobă, dimensiunea este mai mică cu grosimea ușii poziționată pe balamale	B_g	grosimea panoului de protecție pentru sistemul de glisare
O_w	înălțimea golului de trecere (pentru ușile cu prag, înălțimea pragului se scade din această dimensiune)	T_{sw}	toleranța acceptată privind variația lățimii/înălțimii golului de ușă
S_b	lățimea tocului, fără pervazuri	S_c	lățimea golului de zid pentru inserarea casetei metalice
		H_c	înălțimea golului de zid pentru inserarea casetei metalice, măsurată de la nivelul podelei finisate

Verificați dimensiunea S_z pentru pervazuri de 60/80 mm în tabelele de dimensiuni.

UȘI DE INTERIOR ȘI TOCURI DIN MDF

TABEL 1

Tabel cu dimensiuni pentru uși de interior duble puteți găsi pe: www.portadoors.ro

Pentru a obține dimensiunea S_0 pentru uși duble este necesar:

- a) pentru ușile cu falț și cu toc PORTA SYSTEM: la dimensiunea S_0 indicată în tabelul 1 pentru ușile simple, adăugați dimensiunea S_s a celei de-a doua foi de ușă (cu falț) sau al panoului lateral (cu falț).
- b) pentru ușile cu falț și cu alte cadre: la dimensiunea S_0 indicată în tabelul 1 pentru ușile simple (cu falț) se adaugă dimensiunea S_s a celei de-a doua foi de ușă (cu falț) sau a celui de-al doilea panou lateral (cu falț) și se reduce valoarea rezultată cu 10 mm.
- c) pentru ușile fără falț: la dimensiunea S_0 indicată în tabelul 1 pentru ușile simple (fără falț) se adaugă dimensiunea S_s a celei de-a doua foi de ușă (fără falț) sau al panoului lateral (fără falț), majorată cu 16 mm.

TIP DE TOC	DIM	S_s	H_s	D_s	S_0	H_0	O_s	O_w	S_b	H_b	$S_z(6)$	$S_z(8)$	H_z	T_{sw}
cu toc: Minimax 60 mm Minimax 100 mm MDF cu furnir natural	60	644	2030	40	710	2075	602	2016	690	2060	800	-	2115	+20 / +10
	70	744			810		702		790		900	-		
	80	844			910		802		890		1000	-		
	90	944			1010		902		990		1100	-		
	100	1044			1110		1002		1090		1200	-		
cu toc PORTA SYSTEM	60	644	2030	40	680	2060	602	2016	646	2038	746	786	pervaz (6) / (8) 2088 / 2108	+20 / +10
	70	744			780		702		746		846	886		
	80	844			880		802		846		946	986		
	90	944			980		902		946		1046	1086		
	100	1044			1080		1002		1046		1146	1186		
110	1144	1180	1102	1146	1246	1286								
cu toc PORTA SYSTEM ELEGANCE LEVEL	60	618	2017	40	690	2060 / 2070	602	2016	646	2038 / 2046	-	786	2108 / panou superior (20) / (100) 2228/3028	+10 / +10
	70	718			790		702		746		-	886		
	80	818			890		802		846		-	986		
	90	918			990		902		946		-	1086		
	100	1018			1090		1002		1046		-	1186		
cu toc PORTA SYSTEM ELEGANCE 90 grade	60	618	2017	40	690	2060	602	2016	646	2038	-	786	2108	+10/+10
	70	718			790		702		746		-	886		
	80	818			890		802		846		-	986		
	90	918			990		902		946		-	1086		
	100	1018			1090		1002		1046		-	1186		
cu toc PORTA SYSTEM reversibil*	60	639	2027	40	720	2080	626	2028	691	2061	-	831	2130	±10/±5
	70	739			820		726		791		-	931		
	80	839			920		826		891		-	1031		
	90	939			1020		926		991		-	1131		
	100	1039			1120		1026		1091		-	1231		
cu toc RENOVA**	60	644	2030	40	596	2016	558	1994	584	2007	746	-	2088	+15 / -6
	70	744			696		658		684		846	-		
	80	844			796		758		784		946	-		
	90	944			896		858		884		1046	-		
	100	1044			996		958		984		1146	-		
110	1144	1096	1058	1084	1246	-								
cu toc Villadora RETRO	60	644	2030	40	680	2060	602	2016	646	2038	-	789	2110	+20 / +10
	70	744			780		702		746		-	889		
	80	844			880		802		846		-	989		
	90	944			980		902		946		-	1089		
	100	1044			1080		1002		1046		-	1189		

REMARCĂ: Toleranța pentru dimensiunea S_z și H_z la tocurile finisate cu furnir natural este de -1 mm / +3 mm.

* Dimensiunile externe (pe partea mai îngustă a canatului) S_s și H_s sunt identice cu dimensiunile ușii cu toc PORTA System ELEGANCE

** S_0 / H_0 – lățime / înălțime, măsurată în funcție de golul de trecere al tocului vechi. T_{sw} – toleranța de + 15 mm depinde de construcția tocului vechi.

Dimensiunile ușilor

NORMA POLONEZĂ (PN)

EXTINDEREA INTERVALULUI DE REGLARE A TOCULUI PORTA SYSTEM CU AJUTORUL UNUI TOC TUNEL CU PANĂ DE COMBINARE

TIP DE TOC	INTERVAL DE REGLARE [mm]	TIP DE TOC	INTERVAL DE REGLARE [mm]	TIP DE TOC	INTERVAL DE REGLARE [mm]	TIP DE TOC	INTERVAL DE REGLARE [mm]	TIP DE TOC	INTERVAL DE REGLARE [mm]
D+D	288-308	G+F	388-408	I+I	488-508	K+L	588-608	N+N	688-688
E+D	308-328	G+G	408-428	J+I	508-528	L+L	608-628		
E+E	328-348	H+G	428-448	J+J	528-548	L+M	628-648		
F+E	348-368	H+H	448-468	K+J	548-568	M+M	648-668		
F+F	368-388	I+H	468-488	K+K	568-588	M+N	668-688		

REMARCĂ: Toleranța pentru dimensiunea S_z și H_z la tocurile finisate cu furnir natural este de -1 mm/ +3 mm.

*Dimensiunile externe (pe partea mai îngustă a canatului) S_z și H_z sunt identice cu dimensiunile ușii cu toc PORTA SYSTEM ELEGANCE.

** S_o/H_o - lățimea/înălțimea, măsurată în funcție de golul de trecere al tocului vechi. Ts/w - toleranță +15 mm depinde de construcția tocului vechi.

***Villadora RETRO - dimensiunea „110” nu este disponibilă, lățimea pervazului 6 cm

UȘI PORTA HIDE

TABEL 2

	DIM	S_s	H_s	S_o	H_o	O_s	O_w	S_b	H_b
fără falț (se deschide spre exterior)	70	718	2017	800	2070	703	2017	787	2059
	80	818		900		803		887	
	90	918		1000		903		987	
PORTA HIDE falț ascuns (se deschide spre interior)	70	718	2027	800	2080	703	2027	787	2069
	80	818		900		803		887	
	90	918		1000		903		987	

UȘI DE INTERIOR ȘI TOCURI DIN OȚEL

TABEL 3

TIP DE TOC	DIM	S_s	H_s	D_s	S_o	H_o	O_s	O_w	S_b	H_b	S_z	H_z	$T_{s/w}$
cu toc de colț mic PLUS	60	644	2030	40	649	2043	596	2016	629	2033	706	2071	±10/±5
	70	744			749		696		729		806		
	80*	844			849		796		829		906		
	90*	944			949		896		929		1006		
	100	1044			1049		996		1029		1106		
cu toc de colț MARE pentru perete de zidărie și toc de colț ASAMBLABIL 100 mm din oțel rezistent la acizi	60	644	2030	40	675	2055	596	2016	656	2046	706	2071	±10/±5
	70	744			775		696		756		806		
	80*	844			875		796		856		906		
	90*	944			975		896		956		1006		
	100	1044			1075		996		1056		1106		
cu toc de colț MARE pentru perete de gips-carton	60	644	2030	40	685	2055	596	2016	680	2046	706	2071	+10/+5
	70	744			785		696		780		806		
	80*	844			885		796		880		906		
	90*	944			985		896		980		1006		
	100	1044			1085		996		1080		1106		
cu toc REGLABIL	60	644	2030	40	690	2063	596	2016	670	2053	716	2076	-10/-5
	70	744			790		696		770		816		
	80*	844			890		796		870		916		
	90*	944			990		896		970		1016		
	100	1044			1090		996		1070		1116		
cu toc REGLABIL DIN OȚEL PS „cant dreptunghiular”	60	644	2030	40	700	2070	596	2016	679	2058	736	2086	-10/-5
	70	744			800		696		779		836		
	80*	844			900		796		879		936		
	90*	944			1000		896		979		1036		
	100	1044			1100		996		1079		1136		
cu toc din oțel PORTA SYSTEM	60	644	2030	40	675	2055	596	2016	646	2041	736	2086	±10/±5
	70	744			775		696		746		836		
	80*	844			875		796		846		936		
	90*	944			975		896		946		1036		
	100	1044			1075		996		1046		1136		

Dimensiunile ușilor

NORMA POLONEZĂ (PN)

TIP DE TOC	DIM	S _s	H _s	D _s	S _o	H _o	O _s	O _w	S _b	H _b	S _z	H _z	T _{s/w}
cu toc metalic PORTA SYSTEM ELEGANCE**	60	618	2017	40	676	2056	596	2016	646	2041	736	2086	±10/±5
	70	718			776		696		746		836		
	80	818			876		796		846		936		
	90	918			976		896		946		1036		
	100	1018			1076		996		1046		1136		
cu toc de colț MARE fără falț pentru perete de zidărie**	60	618	2017	40	676	2056	596	2016	656	2046	736	2086	±10/±5
	70	718			776		696		756		836		
	80	818			876		796		856		936		
	90	918			976		896		956		1036		
	100	1018			1076		996		1056		1136		
cu toc de colț MARE fără falț pentru perete de gips-carton	60	618	2017	40	681	2056	596	2016	656	2046	736	2086	+10/+5
	70	718			781		696		756		836		
	80	818			881		796		856		936		
	90	918			981		896		956		1036		
	100	1018			1081		996		1056		1136		
toc reglabil din oțel fără falț**	60	618	2017	40	690	2063	596	2016	670	2053	736	2086	-10/-5
	70	718			790		696		770		836		
	80	818			890		796		870		936		
	90	918			990		896		970		1036		
	100	1018			1090		996		1070		1136		
110	1118	1190	1096	1170	1236								

PORTA LOFT STEEL

TABEL 4

TIP DE TOC	DIM	S _o	H _o	S _z /S _b	H _z /H _b
PORTA LOFT Steel	80	874	2053	864	2048
	90	974		964	

UȘI TEHNICE

TABEL 5

TIP DE TOC	DIM	S _s	H _s	D _s	S _o	H _o	O _s	O _w	S _b	H _b	S _z (6)	S _z (8)	H _z	T _{s/w}
Rw = 27 dB cu toc PORTA SYSTEM	60	644	2030	40	680	2060	602	2016	646	2038	746	786	pervaz (6) / (8) 2088 / 2108	+20 / +10
	70	744			780		702		746		886			
	80	844			880		802		846		986			
	90	944			980		902		946		1086			
	100	1044			1080		1002		1046		1186			
Rw = 32 dB cu toc PORTA SYSTEM ranforsat	60	644	2030	44	680	2060	602	2016	650	2040	746	786	pervaz (6) / (8) 2088 / 2108	+20 / +10
	70	744			780		702		750		886			
	80	844			880		802		850		986			
	90	952			988		910		958		1094			
	100	1044			1080		1002		1050		1186			
PORTA SILENCE Rw=37 dB toc reglabil cu falț	80	844	2030	49 / 50	880	2060	802	2016	850	2040	946	986	2088/2108	+20 / +10
	90	968			1004		926		974		1110			
	100	1044			1080		1002		1050		1186			
PORTA SILENCE Rw=37 dB toc reglabil fără falț	80	818	2017	49 / 50	880	2060	801	2016	849	2040	-	985	-/2108	+20 / +10
	90	968			1030		951		999		1135			
	100	1018			1080		1001		1049		1185			
PORTA SILENCE Rw=37 dB toc fix cu falț	80	844	2030	49 / 50	950	2090	802	2017	922	2077	1024	1064	2128/2148	±10 / ±5
	90	968			1074		926		1046		1188			
	100	1044			1150		1002		1122		1264			
PORTA SILENCE Rw=37 dB toc fix fără falț	80	818	2017	49 / 50	950	2090	801	2017	921	2077	-	1063	-/2148	±10 / ±5
	90	968			1100		951		1071		1213			
	100	1018			1150		1001		1121		1263			
PORTA SILENCE Rw=37 dB toc din oțel cu falț*	80	844	2030	49 / 50	876	2055	796	2013	856	2043	906	-	2068	±10 / ±5
	90	968			1000		920		980		-			
	100	1044			1076		996		1056		1106	-		

Dimensiunile ușilor

NORMA POLONEZĂ (PN)

TIP DE TOC	DIM	S _s	H _s	D _s	S ₀	H ₀	O _s	O _w	S _b	H _b	S _z (6)	S _z (8)	H _z	T _{s/w}
PORTA SILENCE Rw=37 dB toc din oțel fără falț*	80	818	2017	49 / 50	875	2055	795	2013	855	2043	905	-	2068	+10 / +5
	90	968			1026		945		1005		1055	-		
	100	1018			1075		995		1055		1105	-		
Rw = 42 dB cu toc PORTA SYSTEM	80	868	2047	68 / 69	915	2080	802	2020	872	2056	968	1008	pervaz (6) / (8) 2104 / 2124	+20 / +10
	90	968			1015		902		972		1068	1108		
	100	1068			1115		1002		1072		1168	1208		
Rw = 42 dB cu toc MDF	80	868	2047	68 / 69	975	2105	802	2021	946	2093	1048	1088	pervaz (6) / (8) 2144 / 2164	±10 / ±5
	90	968			1075		902		1046		1148	1188		
	100	1068			1175		1002		1146		1248	1288		
Rw = 42 dB cu toc din oțel*	80	888	2047	68 / 69	890	2055	810	2015	870	2045	950	-	2085	±10 / ±5
	90	988			990		910		970		1050	-		
	100	1088			1090		1010		1070		1150	-		
EI 30 cu toc MDF	60	644	2030	44 / 45	750	2090	602	2014	722	2077	824	864	pervaz (6) / (8) 2128 / 2148	±10 / ±5
	70	744			850		702		822		924	964		
	80	844			950		802		922		1024	1064		
	90	952			1060		910		1030		1132	1172		
	100	1044			1150		1002		1122		1224	1264		
EI 30, Rw = 27 dB, Rw = 32 dB cu toc din oțel *	60	644	2030	44 / 45 40 / 41 44 / 45	675	2055	596	2013	656	2043	706	-	2068	±10 / ±5
	70	744			775		696		756		806	-		
	80	844			875		796		856		906	-		
	90	952			985		904		964		1014	-		
	100	1044			1075		996		1056		1106	-		
EI 30, Rw = 27 dB, Rw = 32 dB cu toc din oțel pentru perete de gips-carton	60	644	2030	40 / 41 44 / 45	685	2058	596	2013	680	2058	706	-	2068	+10 / +5
	70	744			785		696		780		806	-		
	80	844			885		796		880		906	-		
	90	952			993		904		988		1014	-		
	100	1044			1085		996		1080		1106	-		
EI 60 cu toc din lemn	60	668	2030	60 / 61	775	2090	628	2017	747	2077	858	-	2133	±10 / ±5
	70	768			875		728		847		958	-		
	80	868			975		828		947		1058	-		
	90	968			1075		928		1047		1158	-		
EI 60 cu toc din oțel*	60	668	2030	60 / 61	700	2055	618	2011	678	2041	732	-	2068	±10 / ±5
	70	768			800		718		778		832	-		
	80	868			900		818		878		932	-		
	90	968			1000		918		978		1032	-		
EI30 PLUS, EI60 PLUS	60	720	2040	62	745	2065	660	2023	730	2057	780	-	2083	±10 / ±5
	70	820			845		760		830		880	-		
	80	920			945		860		930		980	-		
	90	1020			1045		960		1030		1080	-		
	100	1120			1145		1060		1130		1180	-		
EI30 PLUS, EI60 PLUS duble	90+30**	1423	2040	62	1445	2065	1363	2023	1431	2057	1483	-	2083	±10/±5
	90+40**	1523			1545		1463		1531		1583	-		
	90+50**	1623			1645		1563		1631		1683	-		
	90+60	1723			1745		1663		1731		1783	-		
	90+70	1823			1845		1763		1831		1883	-		
	90+80	1923			1945		1863		1931		1983	-		
	90+90	2023			2045		1963		2031		2083	-		
ENDURO	60	644	2030	40	675	2055	596	2016	656	2046	706	-	2071	±10 / ±5
	70	744			775		696		756		806	-		
	80	844			875		796		856		906	-		
	90	952			985		904		964		1014	-		
	100	1044			1075		996		1056		1106	-		
versiune batantă pentru tocul ENDURO	60	618	2017	40	750	2085	638	2030	728	2075	728	-	2075	±10 / ±5
	70	718			850		738		828		828	-		
	80	818			950		838		928		928	-		
	90	918			1050		938		1028		1028	-		

** În cazul în care locașul de balama nu se încadrează în golul de zidărie, este recomandată decuparea suplimentară în zona respectivă.

***REMARCĂ!** Norma de investiții (deschidere 800, 900 mm) – PORTA CONTRACT – fără costuri adiționale. (norma de investiții - la S₀ se adaugă 8 mm).
Vă rugăm selectați dimensiunea corectă a foilor de ușă pentru seturile respective.

Dimensiunile ușilor

NORMA POLONEZĂ (PN)

TIP DE TOC	DIM	S _s	H _s	D _s	S _o	H _o	O _s	O _w	S _B	H _B	S _Z (6)	S _Z (8)	H _Z	T _{s/w}
Clasa mecanică 4 cu toc DE COLȚ MARE pentru perete de zidărie	70	752	2030	40	783	2055	704	2016	764	2046	814	-	2071	±10/±5
	80	852			883		804		864		914	-		
	90	952			983		904		964		1014	-		
	100	1052			1083		1004		1064		1114	-		
Clasa mecanică 4 cu toc DE COLȚ MARE pentru perete de gips-carton	70	752	2030	40	793	2055	704	2016	788	2046	814	-	2071	±10/±5
	80	852			893		804		888		914	-		
	90	952			993		904		988		1014	-		
	100	1052			1093		1004		1088		1114	-		
Clasa mecanică 4 cu toc REGLABIL DIN OȚEL	70	752	2030	40	798	2063	704	2016	778	2053	824	-	2076	±10/±5
	80	852			898		804		878		924	-		
	90	952			998		904		978		1024	-		
	100	1052			1098		1004		1078		1124	-		
Clasa mecanică 4 cu toc din oțel PORTA SYSTEM	70	752	2030	40	784	2056	704	2016	754	2041	844	-	2086	±10/±5
	80	852			884		804		854		944	-		
	90	952			984		904		954		1044	-		
	100	1052			1084		1004		1054		1144	-		
Uși universale pentru încăperi tehnice	70	715	2017	40***	760	2050	700	2018	739	2038	796	-	2066	±10/±5
	80	815			860		800		839		896	-		
	90	915			960		900		939		996	-		
Steel BASIC și Steel BASIC PLUS cu toc mic de colț PLUS (norma de investiții)	80	852	2030	40	857	2043 - Basic 2047 - Basic PLUS	804	2016	837	2033	914	-	2071 - Basic 2075 - Basic PLUS	±10/±5
	90	952			957		904		937		1014	-		
	100	1052			1057		1004		1037		1114	-		
INNOVO 37 dB cu toc PORTA SYSTEM	60	644	2030	44	680	2060	602	2016	650	2040	746	786	pervaz (6) / (8) 2088 / 2108	+20 / +10
	70	744			780		702		750		846	886		
	80	844			880		802		850		946	986		
	90	968			1005		926		974		1070	1110		
	100	1044			1080		1002		1050		1146	1186		
INNOVO 37 dB cu toc din oțel	60	644	2030	44	675	2055	596	2013	656	2043	706	-	2068	+10 / +5
	70	744			775		696		756		806	-		
	80	844			875		796		856		906	-		
	90	968			1000		920		980		1030	-		
	100	1044			1075		996		1056		1106	-		
INNOVO 42 dB cu toc MDF	80	888	2047	62	990	2105	822	2021	966	2093	1068	1008	pervaz (6) / (8) 2144 / 2164	±10 / ±5
	90	988			1090		922		1066		1168	1108		
	100	1088			1190		1022		1166		1268	1208		
INNOVO 42 dB cu toc PORTA SYSTEM	80	888	2047	62	925	2075	822	2020	894	2056	990	1030	pervaz (6) / (8) 2104 / 2124	+20 / +10
	90	988			1025		922		994		1090	1130		
	100	1088			1125		1022		1094		1190	1230		
INNOVO 42 dB cu toc din oțel	80	888	2047	62	890	2055	810	2015	870	2045	950	-	2085	±10/±5
	90	988			990		910		970		1050	-		
	100	1088			1090		1010		1070		1150	-		
PURE cu toc PORTA SYSTEM	80	868	2047	68	915	2080	802	2080	872	2056	968	1008	pervaz (6) / (8) 2104 / 2124	+20 / +10
	90	968			1015		902		972		1068	1108		
	100	1068			1115		1002		1072		1168	1208		
PURE cu toc MDF	80	868	2047	68	975	2105	802	2105	946	2093	1048	1088	pervaz (6) / (8) 2144 / 2164	±10/±5
	90	968			1075		902		1046		1148	1188		
	100	1068			1175		1002		1146		1248	1288		

* În cazul tocului PROIECT (BIS și PREMIUM), golul de zid trebuie să fie mai mare - S_o cu 30 mm iar H_o cu 15 mm (rezultă o toleranță de ± 10 mm / ± 5 mm).

Restul dimensiunilor specifice tocului PROIECT, vezi desenul de la pag. 184.

** În cazul pragului din oțel dimensiunea se micșorează cu 16 mm.

*** Grosimea foii de ușă măsurată pe canturile verticale (foaia de ușă fără umplutură).

Dimensiunile ușilor

NORMA POLONEZĂ (PN)

UȘI DE INTRARE ÎN APARTAMENT

TABEL 6

TIP DE TOC	DIM	S _s	H _s	D _s	S ₀	H ₀	O _s	O _w	S _B	H _B	S _Z (6)	S _Z (8)	H _Z	T _{s/w}
ENTRO	80	844	2030	40	875	2055	796	2016**	856	2046	906	-	2071	±10 / ±5
	90	952			985		904		964		1014			
	100	1044			1075		996		1056		1106			
ENTRO TOP	80	844	2030	40/44	910	2071	796	2016	886	2061	946	-	2091	±10 / ±5
	90	952			1018		904		994		1054			
	100	1044			1110		996		1086		1146			
AGAT, OPAL, QUARTZ, GRANIT cls. C cu toc din oțel **	80	844	2030*	40 / 41 44 / 45 48 / 49	876	2056	796	2016***	856	2046	906	-	2071	±10 / ±5
	90	952			986		904		964		1014			
	100	1044			1076		996		1056		1106			
EXTREME RC 2, EXTREME RC 3 cu toc din oțel **	80	844	2032	50	876	2056	796	2016	856	2046	906	-	2071	+10 / +5
	90	968			1000		920		980		1030			
	100	1044			1076		996		1056		1106			
EXTREME RC 3 cu toc PS	80	844	2032	50	880	2060	802	2018	850	2042	-	986	2110	+20 / +10
	90	968			1005		926		974		-	1110		
	100	1044			1080		1002		1050		-	1186		
EXTREME RC 4 cu toc din oțel **	80	844	2032	54	880	2060	798	2016***	858	2046	908	-	2071	±10/±5
	90	968			1005		922		982		1032			
	100	1044			1080		998		1058		1108			
Steel SECURE	80	868	2040	54	900	2065	820	2025	880	2055	930	-	2080	±10/±5
	90	968			1000		920		980		1030			
	100	1068			1100		1020		1080		1130			
Steel SAFE	80	868	2037	54	900	2065	820	2023***	880	2053	930	-	2078	±10/±5
	90	968			1000		920		980		1030			
	100	1068			1100		1020		1080		1130			

UȘI DE EXTERIOR

TABEL 7

	DIM	S _s	H _s	D _s	S ₀	H ₀	O _s	O _w	S _B	H _B	S _Z	H _Z	T _{s/w}
Steel SAFE	80	868	2037	54	900	2065	820	2023*	880	2053	930	2078	±10 / ±5
	90	968			1000		920		980		1030		
	100	1068			1100		1020		1080		1130		
Steel SAFE cu toc Thermo	80	868	2037	54	900	2065	822	2023*	882	2053	932	2078	±10 / ±5
	90	968			1000		922		982		1032		
	100	1068			1100		1022		1082		1132		
Steel ENERGY PROTECT	80	868	2037	66	900	2065	822	2023*	882	2053	932	2078	±10 / ±5
	90	968			1000		922		982		1032		
	100	1068			1100		1022		1082		1132		

* În cazul pragului din oțel dimensiunea se micșorează cu 16 mm.

SISTEME DE GLISARE, CANATURI GLISANTE, CANATURI PLIABILE

TABEL 8

	DIM	S _s	H _s	D _s	S ₀	H ₀	O _s	O _w	H _Z	M _s (6)/(8)	M _G	B _G	T _{s/w}
SISTEM DE GLISARE PORTA	60	644	2030	40	680	2060	602	2016	2119	1413	103	60	+20 / +10
	70	744			780		702			1613			
	80	844			880		802			1813			
	90	944			980		902			2013			
	100	1044			1080		1002			2213			
SISTEM DE GLISARE ALU	60	744	2030	40	680/640	2060	602	2016	2114	1448	68	+20 / +10	
	70	844			780/740		702			1648			
	80	944			880/840		802			1848			
	90	1044			980/940		902			2048			
	110	2 x 644			1220/1180		1145			2452			
	130	2 x 744			1420/1380		1345			2852			
	150	2 x 844			1620/1580		1545			3252			
	170	2 x 944			1820/1780		1745			3652			
SISTEM ALFA	60	644	2000	40	680	2060	460	2016	2043	746	2088/2108	+20 / +10	
	70	744			780		560			846			
	80	844			880		660			946			
	90	944			980		760			1046			
	100	1044			1080		860			1146			
SISTEM BETA	60	588	1990	40	680	2070	450	2016	2050	746	2088/2108	+20 / +10	
	70	688			780		550			846			
	80	788			880		650			946			
	90	888			980		750			1046			

Dimensiunile ușilor

NORMA POLONEZĂ (PN)

	DIM	S _s	H _s	S ₀ '	H ₀ '	O _s	O _w	S _b	H _b	S _z (6)	S _z (8)	H _z (6)/(8)	S _c	H _c	T _{sw}
SISTEM DE GLISARE COMPACT - simplu	60	644	2030	660	2065	600	2018	654	2040	744	784	2090 /2110	1355	2130	+5 /+10
	70	744		760		700		754		844	884		1555		
	80	844		860		800		854		944	984		1755		
	90	944		960		900		954		1044	1084		1955		
	100	1044		1060		1000		1054		1144	1184		2155		
SISTEM DE GLISARE COMPACT - dublu	2 x 60	644	2030	1265	2065	1214	2018	1258	2040	1358	1398	2090 /2110	2610	2130	+5 /+10
	2 x 70	744		1465		1414		1458		1558	1598		3010		
	2 x 80	844		1665		1614		1658		1758	1798		3410		
	2 x 90	944		1865		1814		1858		1958	1998		3810		
	2 x 100	1044		2065		2014		2058		2158	2198		4210		

* În cazul sistemului de glisare COMPACT, dimensiunile S₀ și H₀ sunt cele pentru golul de zid pregătit pentru montajul tocului tunel.

	DIM	S _s	H _s	D _s	S ₀	H ₀	M _s	T _{sw}
SISTEM DE GLISARE BLACK*	70	744	2090	40	680	2060	2000	±10 /±5
	80	844			780			
	90	944			880			
	100	1044			980			
SISTEM DE GLISARE SLIDE	70	744	2200	40	680	2060	2010	±10 /±5
	80	844			780			
	90	944			880			
	100	1044			980			
SISTEM DE GLISARE EFEKT	90	944	2230	40	680	2060	1665	-10 /±50
	100	1044			780		1865	
	110	1144			880		2065	

* Dacă se folosește altă ușă pe sistemul PORTA BLACK, înălțimea golului de zid trebuie redusă cu 60 mm.

	DIM	S _s	H _s	D _s	S ₀	H ₀	O _s	O _w	S _b	H _b	S _z	H _z	S _c	H _c	T _{sw}
SISTEM DE GLISARE FĂRĂ TOC	70	744	2030	40	1580	2110	726	2036	823	2067	1560	2101	1580	2110	+10 /+10
	80	844			1780		826		923		1760		1780		
	90	944			1980		926		1023		1960		1980		

■ SUPRALUMINI

TABEL 9

PN	LĂȚIME / ÎNĂLȚIME	S ₀ / H ₀	O _s / O _w	S _b / H _b	S _z / H _z (6)	S _z / H _z (8)	T _{sw}
Supralumini PORTA System duble	60+30	1020	937	981	1081	1121	+20 / +20
	60+40	1120	1037	1081	1181	1221	
	60+50	1220	1137	1181	1281	1321	
	60+60	1320	1237	1281	1381	1421	
	70+60	1420	1337	1381	1481	1521	
	70+70	1520	1437	1481	1581	1621	
	80+70	1620	1537	1581	1681	1721	
	80+80	1720	1637	1681	1781	1821	
	90+80	1820	1737	1781	1881	1921	
	90+90	1920	1837	1881	1981	2021	
	100+90	2020	1937	1981	2081	2121	
	100+100	2120	2037	2081	2181	2221	
	110+100	2220	2137	2181	2281	2321	
110+110	2320	2237	2281	2381	2421		

PN	LĂȚIME / ÎNĂLȚIME	S ₀ / H ₀	O _s / O _w	S _b / H _b	S _z / H _z (6)	S _z / H _z (8)	T _{sw}
Supralumini PORTA System simple	40	480	402	446	546	586	+20 / +20
	50	580	502	546	646	686	
	60	680	602	646	746	786	
	70	780	702	746	846	886	
	80	880	802	846	946	986	
	90	980	902	946	1046	1086	
	100	1080	1002	1046	1146	1186	
	110	1180	1102	1146	1246	1286	
	00*,60"	- / 2022	- / 1944	- / 1988	- / 2088	-	
	00*,80"	- / 2002	- / 1924	- / 1968	-	- / 2108	

■ UȘI DE INTERIOR ȘI TOCURI DIN MDF - ÎNĂLȚIMEA „220”

TABEL 10

TIP DE TOC	DIM	S _c	H _c	D _c	S _n	H _n	O _s	O _w	S _b	H _b	S _z (6)	S _z (8)	H _z	T _{sw}
cu toc PORTA SYSTEM	60	644	2230	40	680	2260	602	2216	646	2238	746	786	pervaz (6) / (8) 2288 / 2308	+20 / +10
	70	744			780		702		746		846	886		
	80	844			880		802		846		946	986		
	90	944			980		902		946		1046	1086		
	100	1044			1080		1002		1046		1146	1186		
	110	1144			1180		1102		1146		1246	1286		
cu toc PORTA SYSTEM ELEGANCE	60	618	2217	40	690	2260	602	2216	646	2238	-	786	2308	+10 / +10
	70	718			790		702		746		-	886		
	80	818			890		802		846		-	986		
	90	918			990		902		946		-	1086		
	100	1018			1090		1002		1046		-	1186		
cu toc PORTA SYSTEM ELEGANCE 90 grade	60	618	2217	40	690	2260	602	2216	646	2238	-	786	2308	+10 / +10
	70	718			790		702		746		-	886		
	80	818			890		802		846		-	986		
	90	918			990		902		946		-	1086		
	100	1018			1090		1002		1046		-	1186		
cu toc PORTA SYSTEM cu falț reversibil*	60	639	2227	40	720	2280	626	2228	691	2261	-	831	2330	±10 / ±5
	70	739			820		726		791		-	931		
	80	839			920		826		891		-	1031		
	90	939			1020		926		991		-	1131		
	100	1039			1120		1026		1091		-	1231		

Dimensiunile ușilor

NORMA POLONEZĂ (PN)

UȘI DE INTERIOR ȘI TOCURI DIN OȚEL - ÎNĂLȚIMEA „220”

TABEL 11

TIP DE TOC	DIM	S _s	H _s	D _s	S _o	H _o	O _s	O _w	S _B	H _B	S _Z	H _Z	T _{SIW}
cu toc DIN OȚEL PORTA SYSTEM	60	644	2230	40	675	2255	596	2216	646	2241	736	2286	±10/±5
	70	744			775		696		746		836		
	80	844			875		796		846		936		
	90	944			975		896		946		1036		
	100	1044			1075		996		1046		1136		
cu toc DIN OȚEL PORTA SYSTEM ELEGANCE*	60	618	2217	40	675	2255	596	2216	646	2241	736	2286	±10/±5
	70	718			775		696		746		836		
	80	818			875		796		846		936		
	90	918			975		896		946		1036		
	100	1018			1075		996		1046		1136		

* În cazul în care locașul de balama nu se încadrează în golul de zidărie, este recomandată decuparea suplimentară în zona respectivă.

ÎNĂLȚIMEA „220” DISPONIBILĂ PENTRU COLECȚIILE:

- PORTA VECTOR
- PORTA ART DECO
- PORTA DESIRE
- PORTA OSLO
- Natura OSLO
- Natura CLASSIC
- Natura LINE
- Natura VECTOR

PORTA GLASS - ÎNĂLȚIME STANDARD

TABEL 12

TIP DE TOC	DIM	S _s	H _s	D _s	S _o	H _o	O _s	O _w	S _B	H _B	S _{Z(6)}	S _{Z(8)}	H _Z	T _{SIW}
cu toc PORTA SYSTEM	60	618	2016	8	780	2060	602	2016	646	2038	746	786	kałtownik (6) / (8) 2088/2108	+20/+10
	70	718			780		702		746		886			
	80	818			880		802		846		986			
	90	918			980		902		946		1086			
cu toc din oțel DE COLȚ MARE pentru perete de zidărie	60	618	2016	8	675	2055	596	2016	656	2046	706	—	2071	±10/±5
	70	718			775		696		756		806			
	80	818			875		796		856		906			
	90	918			975		896		956		1006			
cu toc din oțel DE COLȚ MARE pentru perete de gips-carton	60	618	2016	8	685	2055	596	2016	680	2046	706	—	2071	+10/+5
	70	718			785		696		780		806			
	80	818			885		796		880		906			
	90	918			985		896		980		1006			
cu toc din oțel REGLABIL PS „cant dreptunghiular”	60	618	2016	8	700	2070	596	2016	679	2058	736	—	2086	-10/-5
	70	718			800		696		779		836			
	80	818			900		796		879		936			
	90	918			1000		896		979		1036			
cu toc din oțel PORTA SYSTEM	60	618	2016	8	675	2055	596	2016	646	2041	736	—	2086	±10/±5
	70	718			775		696		746		836			
	80	818			875		796		846		936			
	90	918			975		896		946		1036			

REMARCĂ:

- Toleranța la dimensiuni este în acord cu standardele PN: până la 1 m: ± 1 mm, peste 1 m: ± 2 mm.
- Posibilitatea de a comanda în cazul furnizării natural panouri laterale cu dimensiunea standard „40”, unde S_s = 444, H_s = 2030.
- Tocurile sunt destinate pentru montaj pe podeaua finisată. În cazul tocurilor din oțel, acestea se pot comanda în varianta prelungită cu 30 mm pentru cimentare în șapă. Dimensiunile H_B și H_Z se majorează cu 30 mm (nivelul „-30”).
- Dimensiunea din tabel pentru canaturi de interior se referă la ușile cu falț precum și fără falț.
- În cazul tocului PORTA SYSTEM cu supralumină H_o, H_B, H_Z +302 mm.
- În cazul tocului PROIECT (BIS și Premium), golul de zid trebuie să fie mai mare S_o cu 30 mm, iar H_o cu 15 mm (rezultă o toleranță de ±10 mm / ± 5 mm).

Dimensiunile ușilor

NORMA CEHĂ/NORMA GERMANĂ (CN/DIN)

UȘI DE INTERIOR

TABEL 13

TIP DETOC CN/DIN	DIM	S _s	H _s	D _s	S _o	H _o	O _s	O _w	S _b	H _b	S _z (6)	S _z (8)	H _z (6) / (8)	T _{sw}
cu toc Minimax 60 mm Minimax 100 mm MDF cu furnir natural	60	648/610	1985	40	715/680	2030	606/569	1971	694/657	2015	804/767	-	2070	+20 / +10
	70	748/735			815/805		706/694		794/782		904/892	-		
	80	848/860			915/930		806/819		894/907		1004/1017	-		
	90	948/985			1015/1055		906/944		994/1032		1104/1142	-		
	100	1048/-			1115/-		1006/-		1094/-		1204/-	-		
cu toc PORTA SYSTEM	60	648/610	1985	40	685/650	2015	606/567	1971	650/611	1993	750/711	790/751	pervaz (6) / (8) 2043/2063	+20 / +10
	70	748/735			785/775		706/692		750/736		850/836	890/876		
	80	848/860			885/900		806/817		850/861		950/961	990/1001		
	90	948/985			985/1025		906/942		950/986		1050/1086	1090/1126		
	100	1048/-			1085/-		1006/-		1050/-		1190/-	-		
110	1148/-	1185/-	1106/-	1150/-	1250/-	1290/-	-							
cu toc PORTA SYSTEM ELEGANCE / LEVEL	60	622/584	1972	40	695/660	2015/ LEVEL 2025	606/567	1971	650/611	1993/ LEVEL 2001	-	790/751	-/2063/ LEVEL 2183/2983 panou superior (20)/(100)	+20 / +10
	70	722/709			795/785		706/692		750/736		-	890/876		
	80	822/834			895/910		806/817		850/861		-	990/1001		
	90	922/959			995/1035		906/942		950/986		-	1090/1126		
	100*	1022/-			1095/-		1006/-		1050/-		-	1190/-		
cu toc PORTA SYSTEM ELEGANCE 90°	60	622/584	1972	40	695/660	2015	606/567	1971	650/611	1993	-	790/751	-/2065	+20/+10
	70	722/709			795/785		706/692		750/736		-	890/876		
	80	822/834			895/910		806/817		850/861		-	990/1001		
	90	922/959			995/1035		906/942		950/986		-	1090/1126		
	100	1022/-			1095/-		1006/-		1050/-		-	1190/-		
cu toc PORTA SYSTEM cu falț reversibil*	60	643/-	1982	40	725/-	2035	630/-	1983	695/-	2015	-	835/-	-/2085	±10/±5
	70	743/-			825/-		730/-		795/-		-	935/-		
	80	843/-			925/-		830/-		895/-		-	1035/-		
	90	943/-			1025/-		930/-		995/-		-	1135/-		
	100	1043/-			1125/-		1030/-		1095/-		-	1235/-		
cu toc RENOVA**	60	648/-	1985	40	600/561	1971	562/-	1949	588/-	1962	750/-	-	2043	+15* -6
	70	748/-			700/686		662/-		688/-		850/-	-		
	80	848/-			800/811		762/-		788/-		950/-	-		
	90	948/-			900/936		862/-		888/-		1050/-	-		
	100	1048/-			1000/-		962/-		988/-		1150/-	-		
110	1148/-	1100/-	1062/-	1088/-	1250/-	-								
cu toc de colț mic PLUS	60	648/610	1985	40	655/615	1995	600/561	1968	633/594	1985	710/671	-	2023	±10 / ±5
	70	748/735			755/740		700/686		737/719		810/796	-		
	80	848/860			855/865		800/811		833/844		910/921	-		
	90	948/985			955/990		900/936		933/969		1010/1046	-		
	100	1048/-			1055/-		1000/-		1033/-		1100/1046	-		
cu toc din oțel MARE 100 mm pentru perete de zidărie și TOC DE OȚEL AȘAMBLABIL 100 mm din oțel rezistent la acizi	60	648/610	1985	40	680/640	2010	600/561	1968	660/621	1998	710/671	-	2023	±10 / ±5
	70	748/735			780/765		700/686		760/746		810/796	-		
	80	848/860			880/890		800/811		860/871		910/921	-		
	90	948/985			980/1015		900/936		960/996		1010/1046	-		
	100	1048/-			1080/-		1000/-		1060/-		1110/-	-		
cu TOC DE COLȚ AȘAMBLABIL 100 mm pe finisaj PVC	60	648/610	1985	40	680/640	2010	600/561	1968	660/621	1998	710/671	-	2023	±10 / ±5
	70	748/735			780/765		700/686		760/746		810/796	-		
	80	848/860			880/890		800/811		860/871		910/921	-		
	90	948/985			980/1015		900/936		960/996		1010/1046	-		
	100	1048/-			1080/-		1000/-		1060/-		1110/-	-		
cu toc DIN OȚEL DE COLȚ MARE pentru perete din gips carton	60	648/610	1985	40	685/645	2010	600/561	1968	684/645	1998	710/671	-	2023	+10 / +5
	70	748/735			785/770		700/686		784/770		810/796	-		
	80	848/860			885/895		800/811		884/895		910/921	-		
	90	948/985			985/1020		900/936		984/1020		1010/1046	-		
	100	1048/-			1085/-		1000/-		1084/-		1110/-	-		
cu toc REGLABIL	60	648/610	1985	40	695/655	2015	600/561	1968	674/635	2005	720/681	-	2028	-10 / -5
	70	748/735			795/780		700/686		774/760		820/806	-		
	80	848/860			895/905		800/811		874/885		920/931	-		
	90	948/985			995/1030		900/936		974/1010		1020/1056	-		
	100	1048/-			1095/-		1000/-		1074/-		1120/-	-		
cu toc reglabil din oțel, fără falț	60	622/584	1972	40	695/655	2017	600/561	1970/1968	675/635	1995/1993	740/701	-	2040/2038	-10 / -5
	70	722/709			795/780		700/686		775/760		840/826	-		
	80	822/834			895/905		800/811		875/885		940/951	-		
	90	922/959			995/1030		900/936		975/1010		1040/1076	-		
	100	1022/-			1095/-		1000/-		1075/-		1140/-	-		
cu toc din oțel PORTA SYSTEM ELEGANCE***	60	622/584	1972	40	680/640	2010	600/561	1970/1968	650/611	1995/1993	740/701	-	2040/2038	±10 / ±5
	70	722/709			780/765		700/686		750/736		840/826	-		
	80	822/834			880/890		800/811		850/861		940/951	-		
	90	922/959			980/1015		900/936		950/986		1040/1076	-		
	100	1022/-			1080/-		1000/-		1050/-		1140/-	-		
cu toc din oțel MARE fără falț pentru perete de zidărie***	60	622/584	1972	40	680/640	2010	600/561	1970/1968	660/620	2000	740/701	-	2040/2038	±10 / ±5
	70	722/709			780/765		700/686		760/745		840/826	-		
	80	822/834			880/890		800/811		860/870		940/951	-		
	90	922/959			980/1015		900/936		960/995		1040/1076	-		
	100	1022/-			1080/-		1000/-		1060/-		1140/-	-		
110	1122/-	1180/-	1100/-	1160/-	1240/-	-								

* se referă la PORTA SYSTEM ELEGANCE

** S_s / H_s - lățime/înălțime, măsurată în funcție de golul de trecere al tocului vechi. T_{sw} - toleranța de + 15 mm depinde de construcția tocului vechi.

*** dimensiune pentru standardul CN

Dimensiunile ușilor

NORMA CEHĂ/NORMA GERMANĂ (CN/DIN/HUN)

TIP DE TOC CN/DIN	DIM	S _s	H _s	D _s	S _o	H _o	O _s	O _w	S _b	H _b	S ₂ (6)	S ₂ (8)	H ₂ (6)/(8)	T _{sw}
cu toc DIN OȚEL DE COLȚ MARE fără falț pentru perete din gips carton	60	622/584	1972	40	685/646	2010	600/561	1970/1968	684/645	2012	740/701	-	2040/2038	+10 / +5
	70	722/709			785/771		700/686		784/770		840/826	-		
	80	822/834			885/896		800/811		884/895		940/951	-		
	90	922/959			985/1021		900/936		984/1020		1040/1076	-		
	100	1022/-			1085/-		1000/-		1084/-		1140/-	-		
110	1122/-	1185/-	1100/-	1184/-	1240/-	-								
cu toc REGLABIL PS „cant dreptunghiular”	60	648/610	1985	40	705/665	2023	600/561	1968	684/645	2010	740/701	-	2038	-10 / -5
	70	748/735			805/790		700/686		784/770		840/826	-		
	80	848/860			905/915		800/811		884/895		940/951	-		
	90	948/985			1005/1040		900/936		984/1020		1040/1076	-		
	100	1048/-			1105/-		1000/-		1084/-		1140/-	-		
cu toc din oțel PORTA SYSTEM	60	648/610	1985	40	680/640	2010	600/561	1970/1968	650/611	1995/1993	740/701	-	2040/2038	±10/±5
	70	748/735			780/765		700/686		750/736		840/826	-		
	80	848/860			880/890		800/811		850/861		940/951	-		
	90	948/985			980/1015		900/936		950/986		1040/1076	-		
	100	1048/1110			1080/1140		1000/1061		1050/1111		1140/1201	-		

UȘI DE INTRARE ÎN APARTAMENT

TABEL 14

CN	DIM	S _s	H _s	D _s	S _o	H _o	O _s	O _w	S _b	H _b	S ₂ (6)	S ₂ (8)	H ₂	T _{sw}
Steel SAFE	80	848	1985	53	880	2010	800	1969**	860	1999	910	-	2024	±10/±5
	90	948			980		900		960		1010	-		
	100	1048			1080		1000		1060		1110	-		

UȘI PLIABILE

TABEL 15

CN/DIN	DIM	S _s	H _s	D _s	S _o	H _o	O _s	O _w	S _b	H _b	S ₂ (6)	S ₂ (8)	H ₂ (6),(8)	T _{sw}
SISTEM ALFA	60	648/610	1952	40	685/650	2015	465/425	1971	650/613	1993	750/713	790/753	pervaz (6)/(8) 2043/2063	+20 / +10
	70	748/735			785/775		565/550		750/738		850/838	890/878		
	80	848/860			885/900		665/675		850/863		950/963	990/1003		
	90	948/985			985/1025		765/800		950/988		1050/1088	1090/1128		
	100	1048/-			1085/-		865/-		1050/-		1150/-	1190/-		
SISTEM BETA	60	592/554	1945	40	685/650	2015	455/415	1971	650/613	2004	750/713	790/753	pervaz (6)/(8) 2043/2063	+20 / +10
	70	692/680			785/775		555/540		750/738		850/838	890/878		
	80	792/806			885/900		655/665		850/863		950/963	990/1003		
	90	892/930			985/1025		755/790		950/988		1050/1088	1090/1128		

SISTEM DE GLISARE

TABEL 16

CN/DIN	DIM	S _s	H _s	D _s	S _o	H _o	O _s	O _w	H ₂	M _s (6),(8)	M _G	B _G	T _{sw}
Sistem de glisare PORTA	60	644	1985	40	684	2015	606	1971	2074	1413	103	60	+20 / +10
	70	744			784		706			1613			
	80	844			884		806			1813			
	90	944			984		906			2013			
	100	1044			1084		1006			2213			

CN	DIM	S _s	H _s	D _s	S _o	H _o	O _s	O _w	S _b	H _b	S ₂ (6)	S ₂ (8)	H ₂ (6),(8)	S _C	H _C	T _{sw}
Sistem de glisare COMPACT - simplu	60	644	1985	40	660	2020	600	1973	654	1995	744	784	2045 / 2065	1355	2083	+10/+5
	70	744			760		700		754		844	884		1555		
	80	844			860		800		854		944	984		1755		
	90	944			960		900		954		1044	1084		1955		
	100	1044			1060		1000		1054		1144	1184		2155		
Sistem de glisare COMPACT - dublu	2x60	644	1985	40	1300	2020	1249	1973	1293	1995	1393	1433	2045 / 2065	+10/+5	2083	+10/+5
	2x70	744			1500		1449		1493		1593	1633		3045		
	2x80	844			1700		1649		1693		1793	1833		3445		
	2x90	944			1900		1849		1893		1993	2033		3845		
	2x100	1044			2100		2049		2093		2193	2233		4245		

CN	DIM	S _s	H _s	D _s	S _o	H _o	M _s	T _{sw}
Sistem de glisare BLACK Sistem de glisare SLIDE	70	744	2045 Black/ 2155 Slide	40	680	2015	2000	+10/+5
	80	844			780			
	90	944			880			
	100	1044			980			

CN	DIM	S _s	H _s	D _s	S _o	H _o	O _s	O _w	S _b	H _b	S ₂	H ₂	S _C	H _C	T _{sw}
Sistem de glisare fără toc	70	744	1985	40	1580	2070	726	1991	823	2022	1560	2056	1580	2070	+20/+10
	80	844			1780		826		923		1760				
	90	944			1980		926		1023		1960		199980		

* se referă la PORTA SYSTEM ELEGANCE

** S_s / H_s - lățime/înălțime, măsurată în funcție de golul de trecere al tocului vechi. T_{sw} - toleranța de + 15 mm depinde de construcția tocului vechi.

*** dimensiune pentru standardul CN

Dimensiunile ușilor

NORMA CEHĂ/NORMA GERMANĂ (CN/DIN)

UȘI PORTA HIDE

TABEL 17

	DIM	S ₂	S ₈	S ₀	O ₅	H ₅	H ₈	O _w	H ₀		DIM	S ₂	S ₈	S ₀	O ₅	H ₅	H ₈	O _w	H ₀		
CN cu falț	70	722	791	804	707	1982	2024	1982	2035		70	722	791	804	707	1972	2014	1972	2025		
	80	822	891	904	807							80	822	891	904						807
	90	922	991	1004	907							90	922	991	1004						907
DIN cu falț*	70	709	778	795	694	1982	2024	1982	2030		70	709	778	795	694	1972	2014	1972	2020		
	80	834	903	920	819							80	834	903	920						819
	90	959	1028	1045	944							90	959	1028	1045						944
HN cu falț*	70	689	758	770	674	2072	2114	2072	2120		70	689	758	770	674	2062	2104	2062	2110		
	80	839	908	920	824							80	839	908	920						824
	90	939	1008	1020	924							90	939	1008	1020						924

* Normele DIN și HUN se produc doar pe comandă contract cu costuri suplimentare.

UȘI DE INTRARE ÎN APARTAMENT ȘI UȘI TEHNICE

TABEL 18

CN	DIM	S ₂	H ₅	D ₅	S ₀	H ₀	O ₅	O _w	S ₈	H ₈	S ₂ (6)	S ₂ (8)	H ₂ (6)	H ₂ (8)	T _{sw}
PORTA SILENCE Rw=37 dB reglabil cu falț	80	848	1985	49÷50	885	2015	806	1971	854	1995	951	991	2044	2064	+20/+10
	90	948			985		906		954		1051	1091			
	100	1048			1085		1006		1054		1151	1191			
PORTA SILENCE Rw=37 dB reglabil fără falț	80	822	1972	49÷50	885	2015	806	1971	854	1995	951	991	2044	2064	+20/+10
	90	922			985		906		954		1051	1091			
	100	1022			1085		1006		1054		1151	1191			
PORTA SILENCE Rw=37 dB toc fix cu falț	80	848	1985	49÷50	955	2045	806	1971	926	2031	1031	1071	2080	2100	±10/±5
	90	948			1055		906		1026		1131	1171			
	100	1048			1155		1006		1126		1231	1271			
PORTA SILENCE Rw=37 dB toc fix fără falț	80	822	1972	49÷50	955	2045	806	1971	926	2031	1031	1071	2080	2100	±10/±5
	90	922			1055		906		1026		1131	1171			
	100	1022			1155		1006		1126		1231	1271			
PORTA SILENCE Rw=37dB toc din oțel cu falț	80	848	1985	49÷50	880	2010	800	1968	860	1998	910	-	2023	-	±10/±5
	90	948			980		900		960		1010	-			
	100	1048			1080		1000		1060		1110	-			
PORTA SILENCE Rw=37dB toc din oțel fără falț	80	822	1972	49÷50	880	2010	800	1968	860	1998	910	-	2023	-	+10/+5
	90	922			980		900		960		1010	-			
	100	1022			1080		1000		1060		1110	-			
E130 cu toc MDF	60	648	1985	44÷45	755	2045	606	1971	726	2031	831	871	2080	2100	±10/±5
	70	748			855		706		826		931	971			
	80	848			955		806		926		1031	1071			
	90	948			1055		906		1026		1131	1171			
	100	1048			1155		1006		1126		1231	1271			
E130 cu toc din oțel	60	648	1985	44÷45	680	2010	600	1968	660	1998	710	-	2023	-	±10/±5
	70	748			780		700		760		810	-			
	80	848			880		800		860		910	-			
	90	948			980		900		960		1010	-			
	100	1048			1080		1000		1060		1110	-			
AGAT, OPAL, QUARTZ, GRANIT *	80	848/860	1985	40/44	880/890	2010	800/811	1968**	860/871	1998	910/921	-	2023	-	±10 / ±5
	90	948/985		44/48	980/1015		900/936		1010/1046		-				
	100	1048/-		45/47	1080/-		1000/-		1060/-		1110/-	-			
QUARTZ GRANIT cls. C	80	848	1985	44÷45 48÷49	880	2010	800	1968	860	1998	910	-	2023	-	±10/±5
	90	948			980		900		960		1010	-			
	100	1048			1080		1000		1060		1110	-			
GRANIT RC3, EXTREME -cu toc din oțel	80	848	1985	50	880	2010	800	1968	860	1998	910	-	2023	-	+10/+5
	90	948			980		900		960		1010	-			
	100	1048			1080		1000		1060		1110	-			
GRANIT RC3, EXTREME - PS	80	848	1985	50	885	2015	806	1971	854	1995	951	991	2044	2064	+20/+10
	90	948			985		906		954		1051	1091			
	100	1048			1085		1006		1054		1151	1191			
Steel BASIC și Steel BASIC PLUS cu toc de colț PLUS	60	648/610	1985	40	653/614	1997/1995 - Basic 2001/1999 - Basic PLUS	600/561	1970/1968	633/594	1987/1985	710/671	-	2025/2023 - Basic 2029/2027 - Basic PLUS	-	±10/±5
	70	748/735			753/739		700/686		733/719		810/796	-			
	80	848/860			853/864		800/811		833/844		910/921	-			
	90	948/985			953/989		900/936		933/969		1010/1046	-			
	100	1048/1110			1053/1114		1000/1061		1033/1094		1110/1171	-			

SUPRALUMINI

TABEL 19

CN	H./W.	S ₀ /H ₀	O ₅ /O _w	S ₈ /H ₈	S ₂ /H ₂ (6)	S ₂ /H ₂ (8)	T _{sw}
Supralumini PORTA System simple	40	485	406	450	550	590	+20 / +20
	50	585	506	550	650	690	
	60	685	606	650	750	790	
	70	785	706	750	850	890	
	80	885	806	850	950	990	
	90	985	906	950	1050	1090	
	100	1085	1006	1050	1150	1190	
	00° 60'	-/1977	-/1879	-/1943	-/2043	-	
	00° 80'	-/1957	-/1879	-/1923	-	-/2063	
	Supralumini PORTA System duble	60+30	1030	945	989	1089	
60+40		1130	1045	1089	1189	1229	
60+50		1230	1145	1189	1289	1329	
60+60		1330	1245	1289	1389	1429	
70+60		1430	1345	1389	1489	1529	
70+70		1530	1445	1489	1589	1629	
80+70		1630	1545	1589	1689	1729	
80+80		1730	1645	1689	1789	1829	
90+80		1830	1745	1789	1889	1929	
90+90		1930	1845	1889	1989	2029	
100+90		2030	1945	1989	2089	2129	
100+100		2130	2045	2089	2189	2229	

Dimensiunile ușilor

NORMA CEHĂ/NORMA GERMANĂ (CN/DIN)

DIN	H / W.	S ₀ / H ₀	O _s / O _w	S _b / H _b	S _z / H _z (6)	S _z / H _z (8)	T _{SW}	
Supralumini PORTA System simple	50	525	444	488	588	628	+20 / +20	
	60	650	569	613	713	753		
	70	775	694	738	838	878		
	80	900	819	863	963	1003		
	90	1025	944	988	1088	1108		
	00° 60'	- / 1977	- / 1899	- / 1943	- / 2043	-		-
	00° 80'	- / 1957	- / 1879	- / 1923	-	- / 2063		-

UȘI DE INTERIOR*

TABEL 20

HUN	DIM.	S _s	H _s	D _s	S ₀	H ₀	O _s	O _w	S _b	H _b	S _z (6)	S _z (8)	H _z	T _{SW}
cu toc PORTA SYSTEM	70	715	2075	40	752	2105	673	2061	717	2083	817	857	pervaz (6) / (8) 2133/2153	+20 / +10
	80	865			902		823		867		967	1007		
	90	965			1002		923		967		1067	1107		

* pentru anumite colecții

UȘI DE INTERIOR ȘI TOCURI DIN MDF - ÎNĂLȚIMEA „220”

TABEL 21

CN	DIM	S _s	H _s	D _s	S ₀	H ₀	O _s	O _w	S _b	H _b	S _z (6)	S _z (8)	H _z	T _{SW}
cu toc PORTA SYSTEM	60	648	2117	40	685	2150	606	2103	650	2105	750	790	pervaz (6) / (8) 2175 / 2195	+10 / +20
	70	748			785		706		750		850	890		
	80	848			885		806		850		950	990		
	90	948			985		906		950		1050	1090		
	100	1048			1185		1106		1150		1150	1190		
cu toc PORTA SYSTEM ELEGANCE	60	622	2104	40	685	2150	606	2103	650	2125	-	790	-2195	+10 / +10
	70	722			785		706		750		-	890		
	80	822			885		806		850		-	990		
	90	922			985		906		950		-	1090		
	100	1022			1185		1106		1150		-	1190		
cu toc PORTA SYSTEM ELEGANCE 90 grade	60	622	2104	40	685	2150	606	2103	650	2125	-	790	2197	+10 / +10
	70	722			785		706		750		-	890		
	80	822			885		806		850		-	990		
	90	922			985		906		950		-	1090		
	100	1122			1185		1106		1150		-	1190		
cu toc PORTA SYSTEM cu falț reversibil**	60	643	2114	40	725	2170	630	2115	695	2147	-	835	2217	±10 / ±5
	70	743			825		730		795		-	935		
	80	843			925		830		895		-	1035		
	90	943			1025		930		995		-	1135		
	100	1043			1125		1030		1095		-	1235		

REMARCĂ: Toleranța pentru dimensiunea S_z și H_z la tocurile finisate cu furnir natural este de -1 mm / +3 mm.

* Dimensiunile externe (partea mai îngustă a canatului) S_z și H_z identice cu dimensiunile ușii cu toc PORTA System ELEGANCE.

UȘI DE INTERIOR ȘI TOCURI DIN OȚEL - ÎNĂLȚIMEA „220”

TABEL 22

CN	DIM	S _s	H _s	D _s	S ₀	H ₀	O _s	O _w	S _b	H _b	S _z	H _z	T _{SW}
cu toc din oțel PORTA SYSTEM	60	648	2115	40	680	2140	600	2100	650	2125	740	2170	±10 / ±5
	70	748			780		700		750		840		
	80	848			880		800		850		940		
	90	948			980		900		950		1040		
	100	1048			1080		1000		1050		1140		
cu toc din oțel PORTA SYSTEM ELEGANCE*	60	622	2115	40	680	2140	600	2100	650	2125	740	2170	±10 / ±5
	70	722			780		700		750		840		
	80	822			880		800		850		940		
	90	922			980		900		950		1040		
	100	1022			1080		1000		1050		1140		

* În cazul în care locașul de balama nu se încadrează în golul de zidărie, este recomandată decuparea suplimentară în zona respectivă.

ÎNĂLȚIMEA „220” DISPONIBILĂ PENTRU COLECȚIILE:

- PORTA VECTOR
- PORTA ART DECO
- PORTA DESIRE
- PORTA OSLO
- Natura OSLO
- Natura CLASSIC
- Natura LINE
- Natura VECTOR











* În cazul tocului PROIECT (BIS și PREMIUM), golul de zid trebuie să fie mai mare- S₀ cu 30 mm iar H₀ cu 15 mm (rezultă o toleranță de ± 10 mm / ± 5 mm).

Restul dimensiunilor specifice tocului PROIECT, vezi desenul de la pag 185.

** În cazul pragului din oțel dimensiunea se micșorează cu 16 mm.

Tipuri de construcție

uși de interior

	PORTA VECTOR	PORTA FOCUS Premium	PORTA GRANDE	PORTA DESIRE	PORTA ROYAL, LONDRA, VIENA	MINIMAX, PORTA DECOR	PORTA DUJO	PORTA HIDE	PORTA VERTE HOME	PORTA GRANDDECO	PORTA STIL, PORTA FIT	PORTA FOCUS	PORTA NOVA	PORTA LINE	PORTA CPL	PORTA RESIST	PORTA CONCEPT	PORTA INSPIRE	PORTA BALANCE	PORTA HARMONY, PORTA VERTE Premium	PORTA LEVEL	PORTA LOFT	CORDOBA, MADRID, SEVILLA	Natura GRANDE	Natura CONCEPT	Natura SPACE	Natura CLASIC	Natura LINE, Natura VECTOR, Natura LOFT	Villadora RETRO	ALFA, BETA, BLACK, SLIDE
 stabilizare	○	○	○	○	○	○	○	○	○	○	○	○	○	○	○	○	○	○	○	○	○	○	○	○	○	○	○	○	○	○
 fagure de stabilizare	●	●	○	○	●	●	○	●	○	●	●	●	●	●	●	●	○	○	○	○	○	○	○	○	○	○	○	○	○	○
 PAL perforat	●	●	○	●	■	●	●	●	○	■	●	●	●	●	●	●	○	○	○	○	○	○	○	○	○	○	○	○	○	○
 PAL plin	○	○	○	○	■	○	○	○	○	○	○	○	○	■	○	○	○	○	○	○	○	○	○	○	○	○	○	○	○	○
 PAL plin cu elemente din placaj	○	○	○	○	○	○	○	○	■	○	■	○	○	○	○	○	○	○	○	○	○	○	○	○	○	○	○	○	○	○
 construcție ramă și panou MDF	○	○	○	○	○	○	○	○	○	○	○	○	○	○	○	○	○	○	○	○	○	○	○	○	○	○	○	○	○	○
 construcție ramă și panou	○	○	●	○	○	○	○	○	○	○	○	○	○	○	○	○	○	○	○	○	○	○	○	○	○	○	○	○	○	○
 construcție stratificată	○	○	○	○	○	○	○	○	○	○	○	○	○	○	○	○	○	○	○	○	○	○	○	○	○	○	○	○	○	○
 panou stratificat	○	○	○	○	○	○	○	○	○	○	○	○	○	○	○	○	○	○	○	○	○	○	○	○	○	○	○	○	○	○
 fără falț	●	●	●	●	○	■	●	●	●	●	●	●	●	●	●	●	●	●	●	●	●	●	●	●	●	●	●	○	○	—
 cu falț	●	●	●	●	●	●	○	●	●	●	●	●	●	●	●	●	●	●	●	●	●	●	○	●	●	●	●	●	●	—

Tipuri de construcție

uși de interior

	AGAT, OPAL	QUARTZ	EXTREME RC 2	GRANIT Clasa C	EXTREME RC 3, EXTREME RC 4	Steel SAFE, ENERGY PROTECT
 placă PAL perforat + placă de aluminiu	●	○	○	○	○	○
 placă PAL perforat + bare de oțel + placă de aluminiu	○	○	○	●	○	○
 placă PAL stratificat + placă de aluminiu	○	●	○	○	○	○
 construcție acustică + placă de aluminiu	○	○	●	○	●	○
 miez termoizolant (U = 0,7 W/m ² K), (U = 0,8 W/m ² K)	○	○	○	○	○	○
 polistiren expandat cu amestec de grafit	○	○	○	○	○	●

	Rw 27 dB, ENTRO, ENTRO TOP	Rw 32 dB	PORTA SILENCE Rw 37 dB	INNOVO 37 dB	INNOVO 42 dB	Rw 42 dB, PURE 57 dB	EI 30	EI 60	ENDURO	AQUA	Steel SOLID	Steel BASIC	Steel BASIC PLUS	Steel EI 30	Steel EI 60
 PAL perforat	●	○	○	○	○	○	○	○	○	○	○	○	○	○	○
 construcție PAL stratificat	○	●	○	○	○	○	○	○	○	○	○	○	○	○	○
 construcție antifonică PORTA Silence®	○	○	●	●	○	○	○	○	○	○	○	○	○	○	○
 placă stratificată perforată	○	○	○	○	●	●	○	○	○	○	○	○	○	○	○
 placă rezistentă la foc	○	○	○	○	○	○	○	○	○	○	○	○	○	○	○
 PAL perforat	○	○	○	○	○	○	○	○	○	○	○	○	○	○	○
 spuma poliuretanică dură	○	○	○	○	○	○	○	○	○	○	○	○	○	○	○
 polistiren expandat (U = 0,88 W/m ² K)	○	○	○	○	○	○	○	○	○	○	○	○	○	○	○
 vată minerală (U = 0,91 W/m ² K)	○	○	○	○	○	○	○	○	○	○	○	○	○	○	○
 structură de stabilizare	○	○	○	○	○	○	○	○	○	○	○	○	○	○	○

LEGENDA: ● disponibil ○ indisponibil ■ condiții speciale (mai multe informații pe pagina modelului)

Clasificarea PORTA

DESTINAȚIA RECOMANDATĂ DE PORTA PENTRU DIFERITE FINISAJE

Clasificarea PORTA ia în considerare șase grupe în care sunt incluse toate categoriile de finisaje folosite în gama de uși PORTA. În cadrul clasificării s-au luat de asemenea în considerare calitatea, durabilitatea și estetica finisajului – sperăm că această clasificare vă va ajuta în luarea unei decizii optime. Pentru fiecare produs prezentat veți găsi și informații privind clasificarea finisajului utilizat.

ECONOMIC ★☆☆☆☆ Clasa care asigură un raport excelent de preț și calitate.	STANDARD ★★☆☆☆☆ Clasa generală PORTA asigură posibilitatea unei utilizări pe termen lung în gospodăriile individuale.	STANDARD PLUS ★★★☆☆ Clasa STANDARD Plus se caracterizează prin parametri specifici de frecare și rezistență la umiditate.
PREMIUM ★★★★★ Clasa cu cele mai bune rezultate, garantează o calitate înaltă de exploatare, utilizarea acestora fiind recomandată în blocuri de locuințe și birouri.	PROFESIONAL ★★★★★☆ Clasa care combină funcționalitatea și eleganța acolo unde ușile sunt expuse direct acțiunii factorilor externi. Se recomandă în hoteluri, clădiri publice și birouri.	EXTREM ★★★★★★ Clasa care, datorită parametrilor tehnici, oferă protecția impusă de factorii externi; este recomandată utilizarea în spații cu trafic intens.

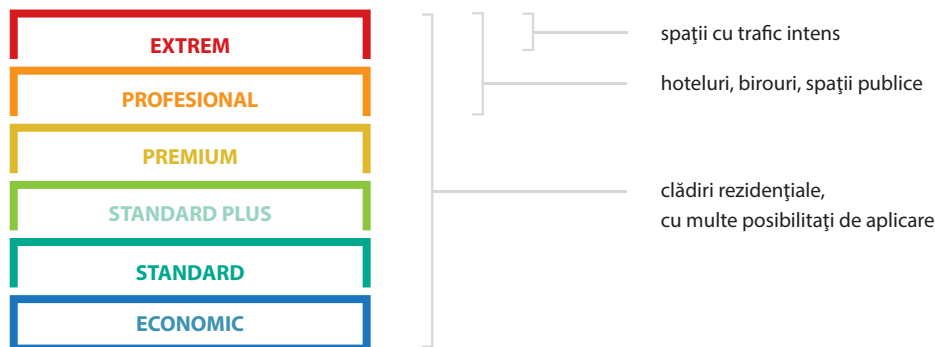

Pe bază standardelor europene, am realizat, special pentru dumneavoastră, o clasificare a finisajelor utilizate pentru produsele PORTA – luând în considerare diferiți factori externi care acționează direct asupra durabilității suprafeței ușilor. Agenții externi care acționează asupra ușii și cu precădere a finisajului acesteia în procesul de uzură zilnică sunt:

FENOMENUL DE FRECARĂ



Acest fenomen este un aspect inevitabil în utilizarea oricărei uși. Zilnic, ușile sunt supuse unor repetate acțiuni de închidere-deschidere al căror scop de bază îl reprezintă trecerea persoanelor; de cele mai multe ori însă, mâinile ocupate, documentele transportate sau lucrurile personale fac imposibilă utilizarea lor corectă. Suprafața canatului trebuie să reziste la jocurile neatențe și zgloabii ale copiilor, precum și la caracterul jucăuș și nerăbdător al animalelor de companie.

LUMINA ZILEI



Un factor care influențează tonalitatea culorilor pe o perioadă îndelungată de folosire. Am verificat, pentru dumneavoastră, toate categoriile de furnir precum și reacția acestora la lumina zilei pe o perioadă de folosire de câțiva ani și cu mândrie putem afirma că modalitățile de finisare a canatului alege de către noi au obținut cele mai bune rezultate pe tot parcursul utilizării.

SUBSTANȚELE DE CURĂȚARE



Lucrările de curățenie atât în locuința proprie cât și în firme necesită folosirea unor substanțe de curățare, care de multe ori pot afecta durabilitatea ușilor.

UMIDITATE



Umiditatea crescută la care sunt expuse ușile, influențează negativ finisajul; păstrarea finisajului în condiții normale de umiditate garantează păstrarea formei și o suprafață uniformă pe tot parcursul utilizării.

TIPURI DE STICLĂ



Sticlă mată



Sticlă „chinchilla”



Sticlă „ramă” mată



Sticlă transparentă

Dimensiunile sticlei sunt disponibile la www.porta.com.pl/do-pobrania

Paleta de culori

RAL culori



Vopsea standard ★★☆☆☆☆

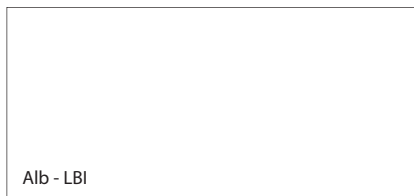

Alb - LBI

CULOAREA ALB ASEMĂNĂTOARE CU RAL 9003

Vopsea Premium ★★☆☆☆☆

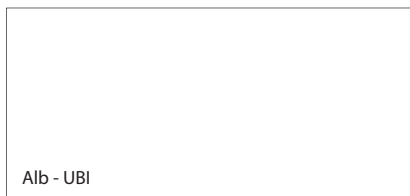

Alb - UBI

CULOAREA ALB ASEMĂNĂTOARE CU RAL 9003

Vopsea UV Premium ★★☆☆☆☆

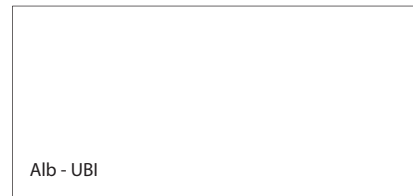

Alb - UBI

CULOAREA ALB ASEMĂNĂTOARE CU RAL 9003

Vopsea UV Premium Plus ★★☆☆☆☆



Alb - WBI

CULOAREA ALB ASEMĂNĂTOARE CU RAL 9003

Datorită materialelor utilizate, poate exista o ușoară diferență de culoare între ușă și toc.

Vopsea UV Premium Plus ★★☆☆☆☆



Gri - WSA

CULOAREA GRI ASEMĂNĂTOARE CU RAL 7035

Finisajul este disponibil doar pentru colecția PORTA GRANDE cu tocuri finisate cu Vopsea UV Premium Plus.

Finisaj Lăcuit Premium ★★☆☆☆☆



Alb - UBI

CULOAREA ASEMĂNĂTOARE CU RAL 9003

Finisaj SUPER MATT ★★☆☆☆☆



Negru - SCM

Finisaj disponibil pentru produsele selectate.

Finisaj Portasynchro 3D ★★☆☆☆☆



Wenge Alb - RNS



Pin Norvegian - RSN



Acacia Argintiu - RAS



Acacia Auriu - RAM

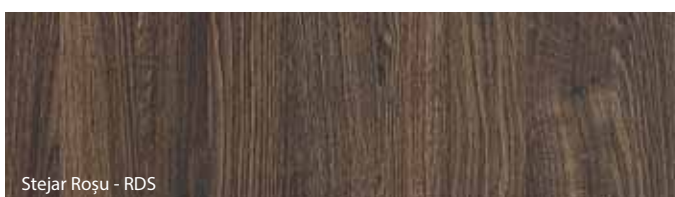

Stejar Roșu - RDS



Stejar Încis - RDC



Pin Anderson - RSD

Datorită utilizării diferitelor materiale și a tehnologiilor de finisare pentru a acoperi foaia de ușă și tocul, este posibil să existe o ușoară diferență de nuanță între ele. Datorită tehnologiei de printare, culorile prezentate în catalog pot prezenta diferențe față de culoarea reală.

Paleta de culori

Finisaj Portadecor ★★★★★



NOU

* până la epuizarea stocurilor

CULOARE GRI COMPARABILĂ CU RAL 7047 / NCS S 2000-N

Finisaj Portadur ★★★★★



* până la epuizarea stocurilor

Finisaj Portalamino ★★★★★



Finisaj Lăcuit Mat ★★★★★



NOU



NOU

CULOAREA GRI PLATINIUM MAT COMPARABILĂ CU 7037 / NCS S5502-G

CULOAREA GRAFIT MAT COMPARABILĂ CU 7024 / NCS S8000-N

Datorită tehnologiei de printare, culorile prezentate în catalog pot prezenta diferențe față de culoarea reală.

Paleta de culori

Finisaj Portaperfect 3D ★★★★★☆

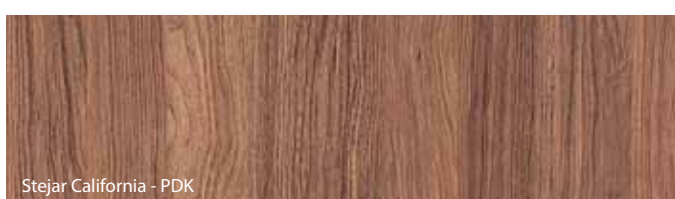

Finisaj Gladstone/Halifax ★★★★★★

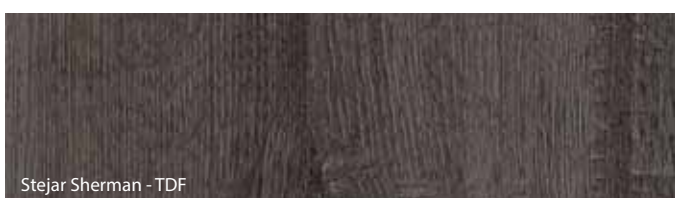

Datorită utilizării diferitelor materiale și a tehnologiilor de finisare pentru a acoperi foaia de ușă și tocul, este posibil să existe o ușoară diferență de culoare între ele. Datorită tehnologiei de printare, culorile prezentate în catalog pot prezenta diferențe față de culoarea reală.

Paleta de culori

Finisaj CPL HQ 0,2 ★★★★★☆ Finisaj HPL și CPL 0,7 ★★★★★★

Alb - 2BM

Alb - HBM / 7BM

Gri Euroinvest - 2PO

Gri Euroinvest - HPO / 7PO

Stejar Milano 1 - 2D1

Stejar Milano 1 - 7D1

Nuc Alb - 2OB

Nuc Alb - HOB / 7OB

Fag Nisipiu - 2UP

Fag Nisipiu - 7UP

Stejar Natural - 2DA

Stejar Natural - HDA / 7DA

Stejar Milano 4 - 2D4

Stejar Milano 4 - 7D4

Nuc Natural (mat) - 2ON

Nuc Natural (mat) - HON / 7ON

Nuc Modena 1 - 2O1

Nuc Modena 1 - HO1 / 7O1

Antracit HPL/CPL - 2NC **

Antracit HPL/CPL - HNC / 7NC **

Stejar Milano 5 - 2D5

Stejar Milano 5 - 7D5

Stejar Craft Auriu - 2DB

Stejar Craft Auriu - 7DB

Hickory Natural - 2OH

Hickory Natural - 7OH

Ciment Deschis - 2US

Ciment Deschis - 7US

Ciment Închis - 2UC

Ciment Închis - 7UC

Cenușiu Structurat - 2FC

Cenușiu Structurat - 7FC

Negru - 2EC

Negru - 7EC

Caracteristicile finisajului HPL și CPL:
www.porta.com.pl/dm/charakterystykaHPLCPL.pdf

** denumirea HPL / CPL a fost introdusă datorită stratului de pulbere dedicat Antracitului HPL / CPL

Datorită utilizării diferitelor materiale și a tehnologiilor de finisare pentru a acoperi foaia de ușă și tocul, este posibil să existe o ușoară diferență de culoare între ele. Datorită tehnologiei de printare, culorile prezentate în catalog pot prezenta diferențe față de culoarea reală.



Furnir Natural Stejar ★★★★★☆☆



Stejar 1 - ND1/KD1



Furnir Natural Frasin ★★★★★☆☆



Frasin - KJ1



Furnir Natural Stejar Mat ★★★★★☆☆



Stejar Mat 1 - NSM



NOU

Furnir Natural Nuc ★★★★★☆☆



Nuc - KO1



Furnirul Natural Select - este un finisaj special pregătit și selectat. Produsele cu acest tip de furnir natural îndeplinesc standarde de înaltă calitate.

Furnirul Natural Stejar, Frasin, Nuc și Furnirul Natural Stejar Satin - sunt finisaje caracterizate printr-o varietate de culori, modele, etc.

Caracterul lor rezultă din mediul de viață, din condițiile climatice și din condițiile din cadrul aceleiași specii biologice. Aceste proprietăți morfologice ale lemnului, caracteristice materialului natural, le deosebesc de alte finisaje făcându-le pe acestea deosebite.

Furnir Natural Stejar Satin ★★★★★☆☆

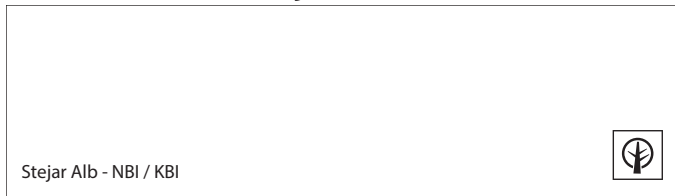

Stejar Alb - NBI / KBI



Stejar Deschis - NDJ/KDJ



Stejar Winchester - NDE/KDE



Tabacco - NTC / KTC



Stejar Brun - NDR/KDR



Mocca - NMO / KMO



Nero - NNE / KNE



Codificarea culorilor:

N - Finisaj în varianta „striații”

K - Finisaj în varianta „floare”

„Striații” – Finisaj cu un desen uniform al inelelor din lemn.

„Floare” – Finisaj cu un desen natural, clar și modelat al inelelor din lemn.

Specificitatea furnirului natural poate determina diferențe de nuanță și distribuire a striațiilor pe suprafața finisajului.

Aceste caracteristici ale finisajului nu sunt considerate defecte ale produsului.

Furnir natural - Select ★★★★★☆☆



Stejar - MDX



Nuc Închis - EQX



Negru - MEC



Datorită utilizării diferitelor materiale și a tehnologiilor de finisare pentru a acoperi foaia de ușă și tocul, este posibil să existe o ușoară diferență de culoare între ele.

Datorită tehnologiei de printare, culorile prezentate în catalog pot prezenta diferențe față de culoarea reală.

Paleta de culori

Placă din oțel laminată PVC ★★★★★☆

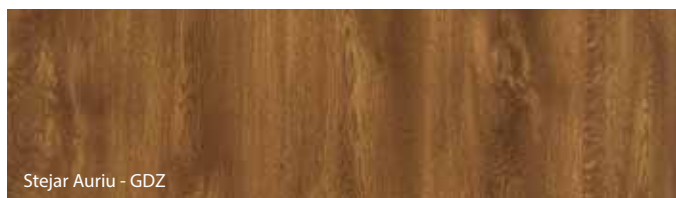

Tablă de oțel vopsită ★★★★★☆

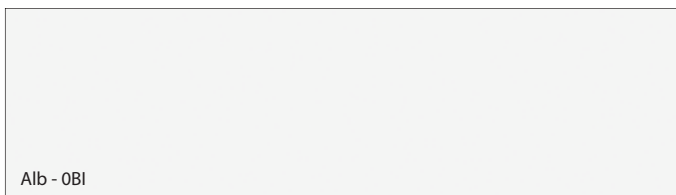

Cu ajutorul materialului utilizat, culorile produselor sunt similare cu cele din paleta RAL.

Culoarea Alb echivalentă cu RAL 9010 / Culoarea Gri echivalentă cu RAL 7035

Culoarea Antracit echivalentă cu RAL 7024

Oțel galvanizat ★★★★★☆











Oțel inoxidabil ★★★★★★

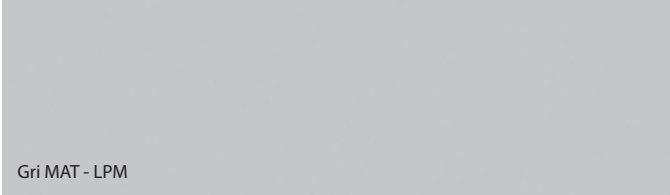
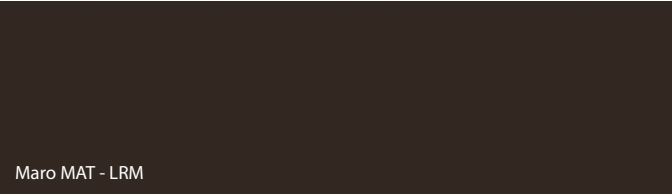

Datorită utilizării diferitelor materiale și a tehnologiilor de finisare pentru a acoperi foaia de ușă și tocul, este posibil să existe o ușoară diferență de culoare între ele. Datorită tehnologiei de printare, culorile prezentate în catalog pot prezenta diferențe față de culoarea reală.

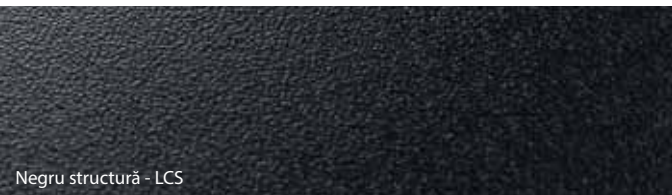
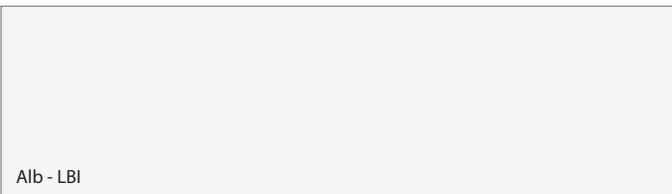
Paleta de culori

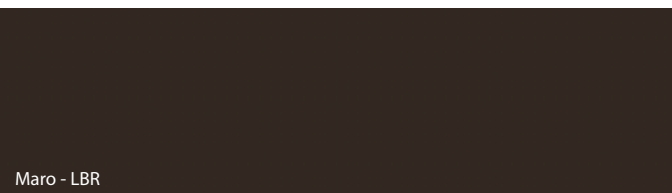
Vopsea pe bază de poliester Premium ★★★★★☆

GRUPA I	 Alb MAT - LBM	 Gri MAT - LPM
	 Maro MAT - LRM	 Crem MAT - LKM
	 Antracit HPL/CPL - LNC *	 Antracit structură - LNT
GRUPA II	 Negru structură - LCS	
GRUPA III	 Alb - LBI	 Gri - LPO
	 Maro - LBR	 Negru MAT - LCM

* recomandat împreună cu vopseaua Antracit HPL/CPL

Culoarea Alb (LBM) este echivalentă cu RAL 9003 / Culoarea Alb (LBI) este echivalentă cu RAL 9016
Culoarea Gri (LPM, LPO) este echivalentă cu RAL 7047 / Culoarea Maro (LRM, LBR) este echivalentă cu RAL 8028
Culoarea Crem (LKM) este echivalentă cu RAL 1019 / Culoarea Negru (LCM) este echivalentă cu RAL 9017
Culoarea Antracit (LNT) este echivalentă cu RAL 7024

Grund ★★★★★☆



Culoarea Gri (LBP) echivalentă cu RAL 7035

Datorită utilizării diferitelor materiale și a tehnologiilor de finisare pentru a acoperi foaia de ușă și tocul, este posibil să existe o ușoară diferență de culoare între ele.

CONFORM NEVOILOR DUMNEAVOASTRĂ

DESIGN

Alegeți un design potrivit
cu stilul încăperii.

FUNCȚIONALITATE

Alegeți parametrii
funcționali ai ușilor.

PARAMETRI

Alegeți ușile
potrivite proiectului
dumneavoastră.

CULOARE

Alegeți culoarea
potrivită.

PORTA vă oferă o gamă de produse standard, precum și uși ce răspund celor mai variate și atipice cerințe individuale ale clienților.

PRODUSE NON-STANDARD: Pentru oferte non-standard, adresați-vă departamentului de comenzi contract:



(+40) 257 227 423, e-mail: contracts_ro@porta.com.pl

PRODUSE STANDARD: Catalog PORTA DOORS www.portadoors.ro

Acest catalog nu constituie o ofertă și nici nu constituie garanția pentru conformitate privind vânzarea produselor și garanțiile asociate acestora. Porta KMI România și Porta KMI Polonia își rezervă dreptul de a opera modificări privind parametrii tehnici, specificațiile produselor și condițiile de garanție extinsă, fără înștiințare prealabilă. Prezentele informații sunt valabile la data apariției acestui material. Informațiile prezentate în edițiile anterioare ale cataloagelor Porta, își pierd valabilitatea.

Grupurile Autorizate de Montaj

Listă valabilă la 01.08.2023, varianta actualizată este disponibilă pe www.portadoors.ro

ALBA IULIA

SC AB TERMOCOMPLET SRL 0740 207 696
SC ANDRE FERUSI SRL 0745 510 260
SC FLORIDA CONSTRUCT SRL 0258 823 334
SC FLORIDA MONTAJ SRL 0761 138 828
SC TERMOCOMPLET SRL 0740 207 696

ARAD

SC GARANT COMPANY SRL 0728 890 810
SC M DOOR PROJECT DECOR SRL-D 0726 167 128
SC MAGIK DOORS DECOR SRL 0740 379 789
SC ROYAL HOUSE DECOR SRL 0740 150 561

BACĂU

SC ART MIM SRL 0785 111 101

BISTRIȚA

SC DOORFIXMASTER SRL 0753 180 659
SC DOORS&FLOORS SRL 0730 632 144
SC DORYLUCAMAR SRL 0755 426 044
SC UNIC ASIEVA SRL 0748 611 399
SC UNIC RICHARD SRL 0751 571 469

BRAȘOV

SC IOANA CONSULTING SRL 0741 059 480
SC PETRICA DIMOFTE & MATEI AMBIENT SRL 0745 164 389 / 0743 198 814

BUCUREȘTI

SC AMBIENTAL STILL SRL 0762 206 436
SC ASSA ABLOY SRL 0759 048 608
CĂLIN COSTICĂ - FILON II 0768 027 783
SC CMG INTERNATIONAL CONSULT SRL 0722 261 712
DRĂGHICI GEORGE PFA 0765 791 669
SC DELTA STONE SRL 0735 020 118
SC DOLLY STYLE TRUST SRL 0784 583 410
SC HABIKON CONSTRUCT SRL 0752 467 412
SC HSL SOLUTIONS SRL 0752 032 069
SC KADRA TECH SRL 0723 371 731
SC KLUDO INVEST SRL 0721 602 807
SC MADRA CONSTRUCT SRL 0744 649 260
SC PORTA BRAND B&M SRL 0752 116 317
SC PORTA DESIGN INVEST SRL 0730 999 694
SC PRAID AGENCY SRL 0736 377 607
SC ROMECO PARTNER PROFESIONAL SRL 0770 149 829
SC RTH PROCONSTRUCT SRL 0723 112 288
SC SAFTI A.G. SRL 0775 377 411
SC VAIUSS CONSULTING GROUPS SRL 0752 071 000

BUZĂU

SC CONSTAM AMBIENT SRL 0742 891 098

CÂMPIA TURZII

SC NEW DESIGN & SETTING SRL 0756 091 110

CLUJ NAPOCA

ABRUDAN V. IOAN PFA 0740 135 798
SC ACTIV TEAM CONSTRUCT SRL-D 0747 543 716
SC ALIDOR SRL 0752 077 748
BOJAN MIRCEA-ALIN PFA 0745 551 480
SC BUDVAL CONSTRUCT SRL 0747 866 554
SC CH TRANSBETON CONSTRUCTII SRL 0740 058 997
SC DOUBLE DOOR SRL 0744 333 320
SC EL GANADOR SRL 0746 087 683
SC EMIMOND SRL 0753 064 434
SC EUROUSI SRL 0744 292 668
SC EVOTERM SRL 0755 035 932
SC FIX DOORS SRL 0751 895 252
SC FRESH START RENOVATION SRL 0740 787 302
SC GMB PRODSERV SRL 0729 400 151
SC HAUS MULTISERV SRL 0751 481 234
SC JET LINK SRL 0745 778 636 / 0753 788 600
SC KADRA TECH SRL 0725 441 211
SC TOP DOOR TRADING SRL 0741 002 387

SC UNIVERSAL BUILDING SERVICES SRL 0737 941 325
SC VI CHINEPO SRL 0746 523 569
SC ZEN DECO AVRIL SRL 0758 393 427

CONSTANȚA

SC CASA CONCEPT SRL 0724 056 076
SC FRAROBISIM SRL 0765 495 800

CRAIOVA

SC ABUC SRL 0744 882 369
SC AMSALI IMPEX SRL 0770 887 261 / 0770 887 256
SC DIVARE CONCEPT SRL 0763 120 031
SC DISTRICT SUD SRL 0735 171 104
SC HDC DOORS & WINDOWS SRL 0786 159 059 / 0786 159 060
SC JIAFLOR RADSERV CONSTRUCT SRL 0757 535 268
SC MADSTEFPREST SRL 0766 013 949
SC NEW LOK INVEST SRL 0747 600 333
SC PROGOPO IMPEX SRL 0732 019 669 / 0749 040 438

DROBETA TURNU SEVERIN

SC SI SE PUEDE SRL 0766 787 252

GALAȚI

SC MICASA PAINT SRL 0755 665 390
SC ROM DECOR SRL 0742 038 421

IAȘI

SC CONSTRUCTIS AG SRL 0745 293 125
SC OLD EMPRESSA SRL 0753 944 276
SC PIM TECH GROUP SRL 0743 688 837

LUGOJ

SC MONTAVERCE RSC SRL 0722 296 187

MANGALIA

SC DAVIS DECOR SRL 0747 339 299

MARAMUREȘ

SC ALIGRI DEPOT SRL 0744 697 502
SC DOORGLASS BV SRL 0752 455 766
SC MITIONI SRL 0742 238 873
SC OBERHAUSER INVEST SRL 0770 141 844

MIERCUREA-CIUC

SC MOBUNIC CENTER SRL 0799 756 006

MUREȘ

NAGY A.I. CSABA-ATTILA II 0727 350 369
SC SAR-DAN MONTAJ SRL 0741 074 736

ONEȘTI

SC NOVA DESIGN SRL 0745 969 013

ORADEA

SC EUROBAC ROMANIA SRL 0725 222 003
SC PORTA STAR SRL 0756 497 680

PIATRA NEAMȚ

SC BURLEA UNIVERSAL SRL 0747 842 479
SC PRO CASA FAMILY SRL 0726 746 182

PITEȘTI

SC CAMINUL STIL SRL 0248 219 342

PLOIEȘTI

SC EMYLT CONSTRUCT SRL 0723 874 438
GODIAC VASILE PFA 0738 264 299
LĂZĂRESCU GEORGIAN-ROME PFA 0722 416 713 / 0729 006 868
SC SBA DESIGN USI SI FERESTRE SRL 0720 661 756
SC TIMAREX DESIGN SRL 0745 515 063
TOCEANU SPIRIDON - FLORIN II 0729 387 680
TUPITA V. GHEORGHE PFA 0744 556 119
SC ZOOM DESIGN SRL 0752 282 990

RÂMNICU VÂLCEA

SC CPR INSTAL SRL 0744 509 021
SC PAVITOR SRL 0751 414 016

SATU-MARE

SC SYFCO.ROT SRL 0741 619 749

SIBIU

SC AVI SRL 0727 200 101
CRĂCIUN MARIUS CONSTANTIN PFA 0720 463 974
SC CRD PERFECT HOUSE SRL 0724 355 515
SC PROCONCEPT DOOR SRL 0746 802 399
SC SAF KONFORT SRL 0752 287 071
SAVU ROLAND - VALENTIN PFA 0722 360 650
SC SOL KONFORT SRL 0752 287 071
STAIU MIHAI-FLORIN PFA 0720 604 020

SIGHETUL MARMAȚIEI

SC ALUTERM SRL 0744 606 212

SUCEAVA

SC EXPERT PROFI MONTAJ SRL 0745 283 380

TÂRGU JIU

SC TRIVOLI IMPEX SRL 0745 594 334

TÂRGU MUREȘ

SC BTM DISTRIBUTION SRL 0728 606 061
SC SAR-DAN MONTAJ SRL 0741 074 736
SC TERMOVISTIA SRL 0756 867 909

TIMIȘOARA

SC EDIL HOME DECOR SRL 0723 919 468
SC EXPERT ALPIN ACCESSES SRL 0751 567 855
SC GESO GROUP SRL 0720 538 388
SC IDEAL DESIGN ERC SRL 0771 279 869
SC MATIS GROUPS SRL 0722 823 643
SC MBC GROUP TECHNOLOGIES SRL 0751 189 075
SC NCC TRADE DESIGN SRL 0724 386 112
OANCEA A. DANUT PFA 0744 395 656
SC PRED SMY SRL 0769 048 566
SC SILVER HOUSE SRL 0722 591 090

TULCEA

SC ARCASWOOD SRL 0755 463 760

TURDA

SC DENNVERPROFI SRL 0744 779 949

VÂLCEA

SC MEGA ERI DOORS SRL 0753 686 569

ZALĂU

SC CRISTALERIA ZALĂU SRL-D 0744 788 845
SC INDOMATIC SRL 0741 138 918

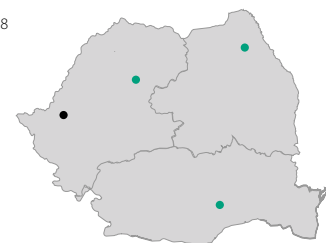

• Fabrica PORTA Arad

• Manager Regional de Vanzări România Est:
tel: 0040 731 930 882 porta_est@porta.com.pl

• Manager Regional de Vanzări România Nord:
tel: 0040 729 106 642 porta_nord@porta.com.pl

• Manager Regional de Vanzări România Vest:
tel: 0040 784 504 791 porta_vest@porta.com.pl



S.C. PORTA KMI România S.R.L.

CUI: RO15624380, J02/910/2003, Capital social: 44.871.120 RON

Zona Industrială Arad Nord - Vest, Strada III, Nr. 11, 310491 Arad

Tel: +40 / 257 227 400, fax: +40 / 257 227 401

www.portadoors.ro | info_doors@porta.com.pl

PORTA ESTE ÎNTOTDEAUNA ALEGEREA CORECTĂ!

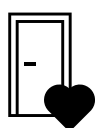

MARCĂ DE ÎNCREDERE

PORTA DOORS este un brand de încredere, cu o **experiență de peste 30 de ani** în producția de uși, apreciată de milioane de utilizatori în fiecare an.

Suntem prezenți în 43 de țări din Europa și lumea întreagă, în casele a milioane de clienți.

De-a lungul anilor, am vândut aproximativ 19 milioane de produse, iar experiența acumulată ne-a permis să perfecționăm cele mai importante două elemente: un design bun și durabilitatea în timp.

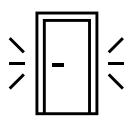

DESIGN PORTA

O ușă nu este doar un element care separă interioarele, ci mai ales un element care dă caracter unui interior, subliniindu-i stilul.

Designul atractiv și variat, combinat cu atenția la detalii, este o prioritate pentru noi, alături de durabilitate.

Echipa noastră de proiectare și dezvoltare de produse urmărește tendințele actuale în materie de mobilier, participând la târguri internaționale și cautând mereu soluții noi pentru a se asigura că produsele create sunt funcționale și răspund tendințelor globale actuale.

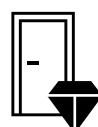

CALITATE PORTA

Cunoaștem importanța durabilității, a unui design bun și a unui sentiment pozitiv în urma utilizării zilnice a produselor noastre.

Ușile pe care le cumpărăm ne însoțesc mulți ani și le folosim de numeroase ori pe zi.

Din acest motiv **ne-am asigurat că finisajele și construcția tuturor ușilor noastre sunt foarte rezistente la impact, abraziune și zgâriere, chiar și în condiții de utilizare intensă.**

Designerii și tehnologii noastre se asigură că fiecare set de ușă pe care îl producem trece testele de rezistență și de calitate și este bine proiectat.