

# LIVING now



COMANDĂ  
TRADIȚIONALĂ



COMANDĂ DE PE  
SMARTPHONE



COMANDĂ  
VOCALĂ



PLANIFICARE  
PROGRAMATĂ



# CUPRINS

INOVAȚIE ÎN PROIECTARE	6
COMENZI DIGITALE NOI	8
FINISAJE	10
SOLUȚIA PENTRU TOATE CERINȚELE DE SISTEM	18
INSTALAȚIE ELECTRICĂ INTELIGENTĂ	20
HOME+CONTROL	24
INSTALARE	30
AUTOMATIZAREA LOCUINȚEI PRIN CONTROL VOCAL	36
AUTOMATIZAREA LOCUINȚEI, CU COMENZI TACTILE CUM NU A MAI AVUT VREODATĂ	38
INSTALAREA COMENZILOR DIGITALE	42
INSTALARE ÎNTOTDEAUNA PERFECTĂ	44
CATALOG	48

# LIVING now



Un simbol dintotdeauna,  
astăzi și smart.

Living Now este noua generație Living. O gamă emblematică atemporală, care combină liniaritatea unui design unic cu simplitatea tehnologiei inteligente. Toate acestea, fără modificarea procedurilor uzuale de cablare, deoarece Living Now este întotdeauna instalată în modul tradițional, garantând o instalare perfectă.



Comandă  
tradițională



Comandă  
de pe  
smartphone



Comandă  
vocală



Planificare  
programată

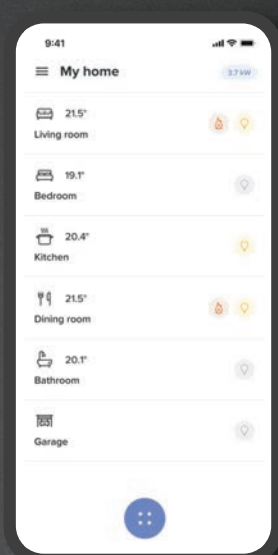

- **Design inovator:** concept nou pentru relația dintre rame și funcțiuni.
- **Inteligență:** prima gamă de aparataj nativ conectată!
- Cele mai bune soluții tehnice pentru o **instalare perfectă.**

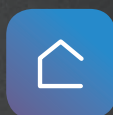
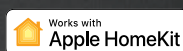

Aplicație  
Home + Control



# INOVATIE ÎN PROIECTARE

**PLANEITATE PERFECTĂ ȘI  
DETALII ELEGANTE**



Living Now a câștigat acest premiu internațional de prestigiu confirmând capacitatea BTicino de a combina tehnologia și designul



Juriul internațional al celei de-a XXVI ediție a premiilor Compasso d'Oro ADI 2020, a acordat Living Now o mențiune de onoare. Premiul Compasso d'Oro ADI este cel mai vechi și autoritar premiu internațional de design.

**COMENZI COMPLET TACTILE**

Luminile pot fi aprinse sau stinse apăsând în orice punct de pe suprafața tastelor. După apăsare, tastele revin în poziția inițială, aliniate perfect.

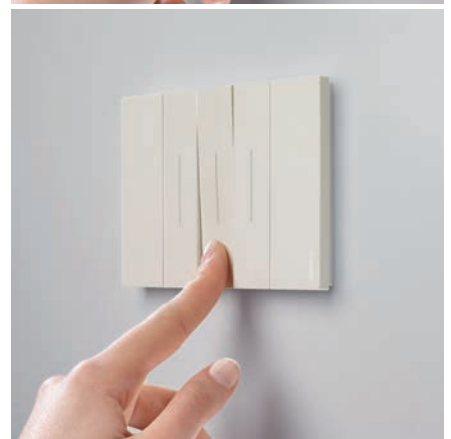

**MAI MULT SPAȚIU PENTRU FUNCȚIUNI**

Formă unică, cu spațiu mai mare pentru funcțiuni

# COMENZI DIGITALE NOI CU FINISAJE LIVING NOW

Comenzile digitale din gama Living Now sunt acum integrate în gama MyHOME\_Up de automatizare a locuințelor. Un mix de inovație incomparabilă și simplitate, așteptând să fie descoperit, auzit și atins.







## COMENZI PENTRU ILUMINAT ȘI COMENZI COMPLETE

- Noi comenzi tactile fără rame
- Pictograme cu LED personalizabile din aplicația MyHOME\_Up
- Posibilitate de extindere cu funcții noi

# FINISAJ DISPOZITIVE

ALB



NISIP



NEGRU

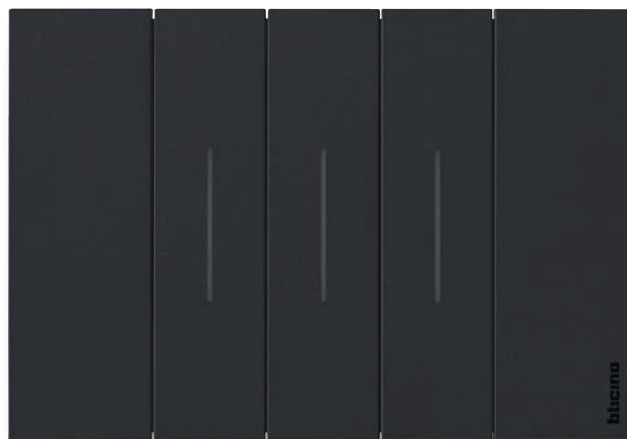



### 3 VARIANTE DE CULOARE PENTRU DISPOZITIVE

Dispozitivele au o componentă estetică - plăcile - disponibile în trei variante de culoare: alb, nisip și negru. Suprafață cu finisaj satinat: pentru o senzație plăcută la atingere.

### COMBINAȚIE CU RAMELE

Gama de rame Living Now include 16 finisaje, selectate special pentru utilizarea cu plăcile dispozitivelor și sunt realizate din materiale diferite: tehnopolimeri, metal și lemn.



### COORDONAREA ASPECTULUI COMENZILOR DIGITALE DIN APLICAȚIA MYHOME\_UP

Comenzile digitale MyHOME\_Up nu necesită utilizarea de rame pentru întrerupătoare și sunt disponibile în variantele de culoare: alb, nisip și negru.



# FINISAJE RAME



**RAMĂ ICE**  
Material: tehnopolimeri  
Cod: ...DW





Finisajele din zamac și lemn sunt obținute fără a folosi proceduri de producție în masă. Diferențele individuale dintre variatele de rame sunt, prin urmare, un element de distincție valoros.



**RAMĂ ALBĂ**  
Material: tehnopolimeri  
Cod: ...KW

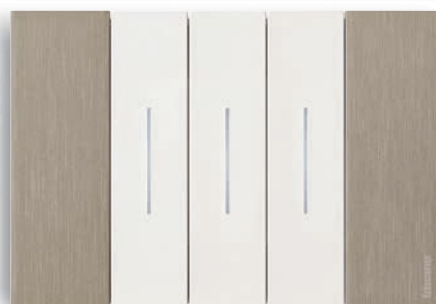

**RAMĂ AURIE**  
Material: zamac  
Cod: ...ZW

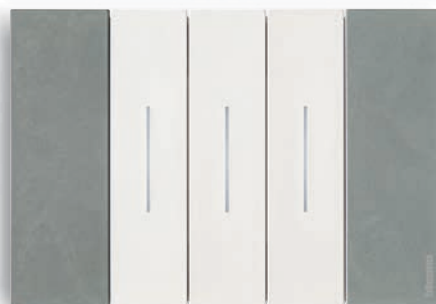

**RAMĂ MOON**  
Material: zamac  
Cod: ...NW



**RAMĂ SKY**  
Material: tehnopolimeri  
Cod: ...DA



**RAMĂ PIXEL**  
Material: tehnopolimeri -  
efect de pixeli  
Cod: ...MW

# FINISAJE RAME



## RAMĂ STEJAR

Material: lemn  
Cod: ...LM





Finisajele din  
zamac și lemn  
sunt obținute  
fără a folosi  
proceduri de  
producție în  
masă.  
Diferențele  
individuale  
dintre variatele  
de rame sunt,  
prin urmare,  
un element  
de distincție  
valoros.



**RAMĂ NISIP**

Material: tehnopolimeri  
Cod: ...KM

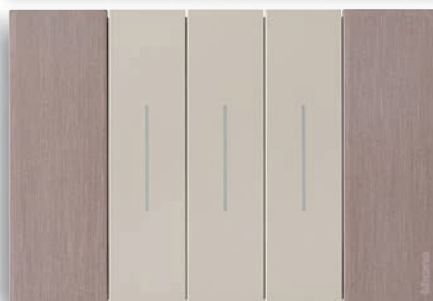

**RAMĂ CUPRU**

Material: zamac  
Cod: ...ZM

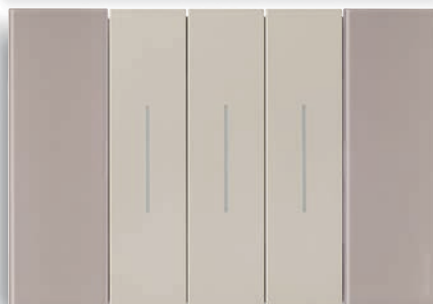

**RAMĂ AURA**

Material: tehnopolimeri  
Cod: ...DM

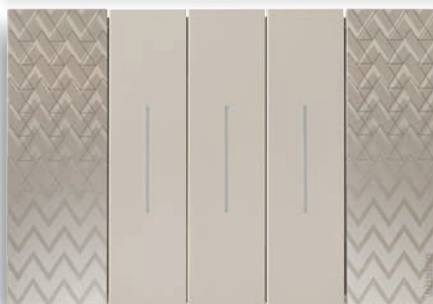

**RAMĂ OPTIC**

Material: tehnopolimeri -  
efect de pixeli  
Cod: ...MM

# FINISAJE RAME



**RAMĂ OȚEL**  
Material: zamac  
Cod: ...ZG







Finisajele din zamac și lemn sunt obținute fără a folosi proceduri de producție în masă. Diferențele individuale dintre variatele de rame sunt, prin urmare, un element de distincție valoros.



**RAMĂ NEAGRĂ**  
Material: tehnopolimeri  
Cod: ...KG



**RAMĂ SPACE**  
Material: zamac  
Cod: ...NG

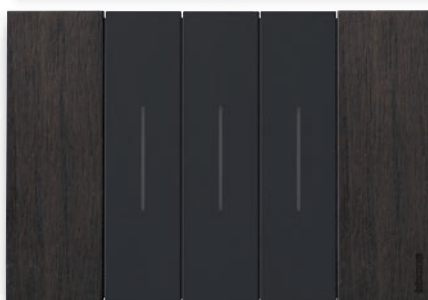

**RAMĂ NUC**  
Material: lemn  
Cod: ...LG



**RAMĂ NIGHT**  
Material: tehnopolimeri  
Cod: ...DG

SOLUȚIA POTRIVITĂ PENTRU TOATE NEVOILE

# INSTALAȚIE ELECTRICĂ INTELIGENTĂ

Living Now <sup>WITH</sup> Netatmo

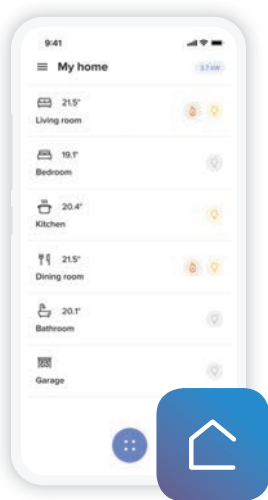
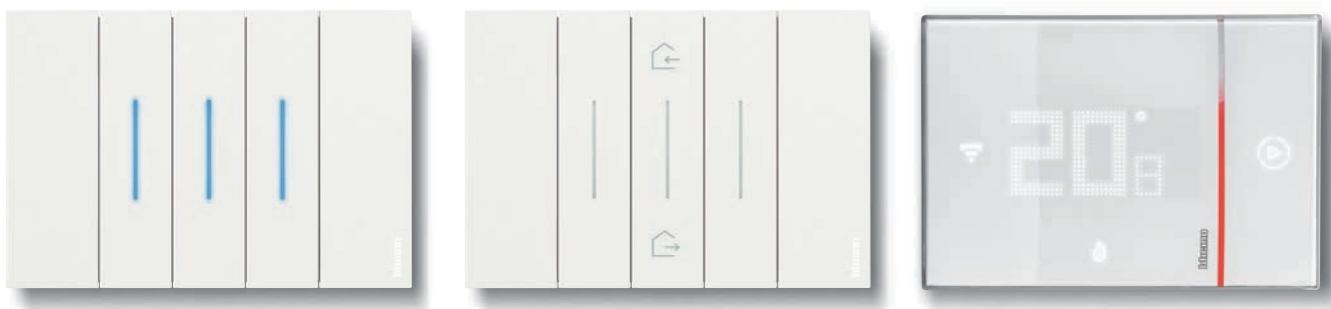

Aplicație HOME + CONTROL

## INSTALARE CU CABLAJE TRADIȚIONALE

Realizează o instalație electrică tradițională și adaugă funcțiile INTELIGENTE conectate la rețeaua Wi-Fi din casă, controlabile din aplicația HOME + CONTROL și prin voce.

### FUNȚII

- Lumini
- Storuri
- Prize
- Controlul temperaturii
- Comandă scenarii
- Afișare consum
- Controlul sarcinii pentru protecție la pene de curent
- Planificare programată

### ALEGE MODUL DE CONTROL



LIVING  
**now**

# SISTEM DE AUTOMATIZARE A LOCUIŢELOR

Living Now MyHOME\_Up

alexa built-in

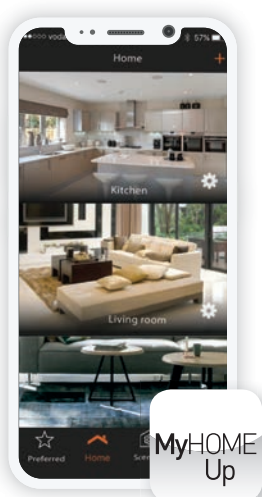

Aplicație MyHOME\_Up

## INSTALARE CU CABLARE PE BUS

Creează un sistem integrat pe BUS, cu gestionare din aplicația MyHOME\_UP, folosind comenzi vocale sau din ecranul tactil.

### FUNȚII

- Lumini
- Stori
- Prize
- Controlul temperaturii
- Comandă scenarii
- Afișare consum
- Controlul sarcinilor pentru protecție la pene de curent
- Antiefracție
- Videointerfonie
- Difuziune sonoră NUVO
- Integrare cu alte branduri.

### ALEGE MODUL DE COMANDĂ



# INSTALAȚIE ELECTRICĂ INTELIGENTĂ

Îți verifici locuința așa cum îți verifici inbox-ul de e-mail sau conturile bancare.  
Începând de astăzi, vei avea totul la îndemână, în completă siguranță și extrem de ușor.

Aplicație  
HOME + CONTROL

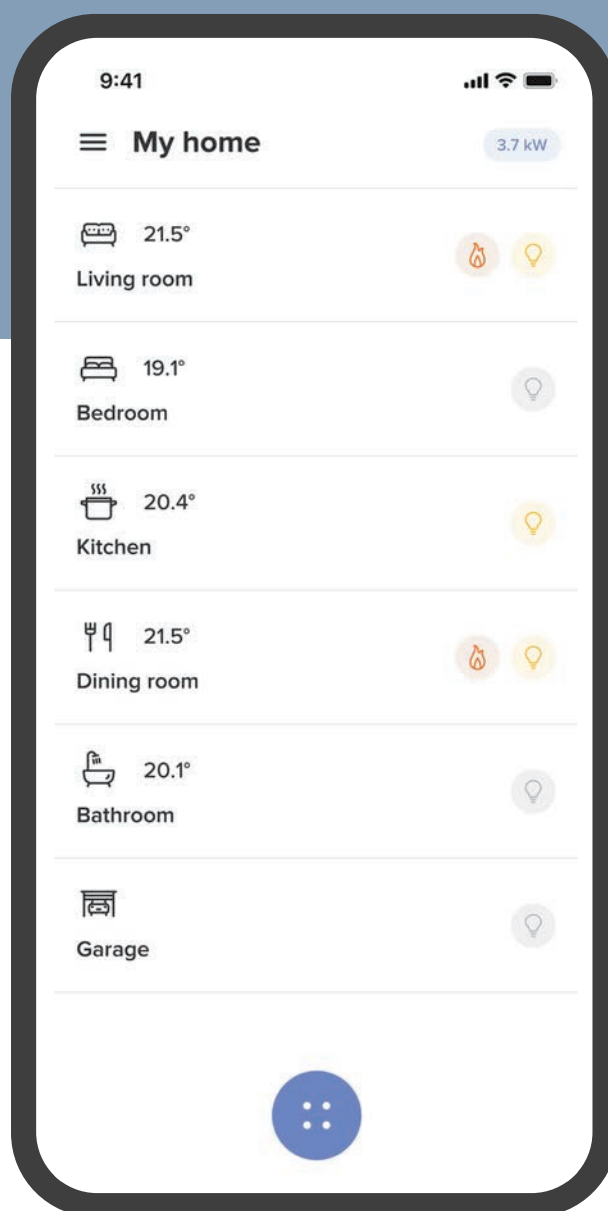

### COMANDĂ GENERALĂ

Dintr-o singură atingere, dispozitivul de comandă generală îți permite să stingi toate luminile și să cobori toate storurile când pleci de acasă sau să activezi scenariul preferat.



### COMANDĂ DIN TELEFONUL MOBIL

Cu ajutorul telefonului mobil, vei putea vedea și verifica de oriunde starea luminilor, a storurilor și a prizelor conectate.

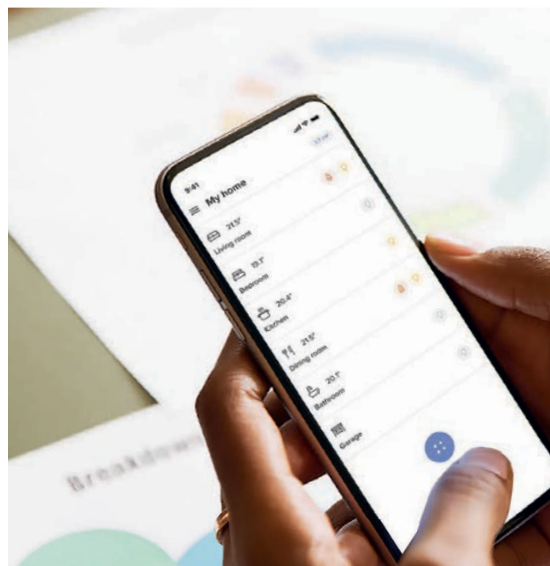

### COMANDĂ VOCALĂ

Poți controla instalația prin comenzi vocale, cu ajutorul asistentului vocal preferat.

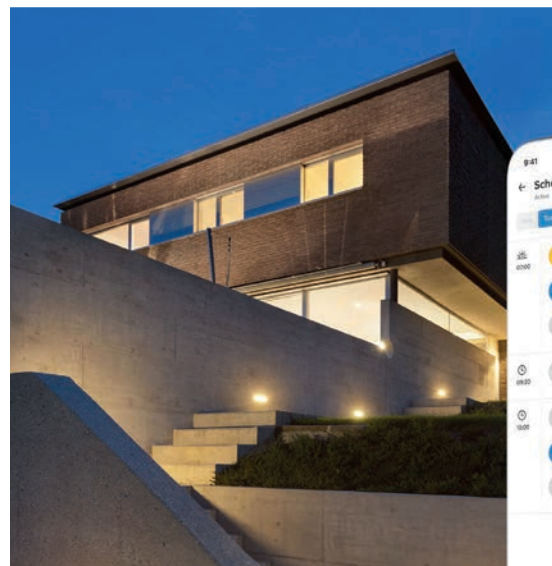
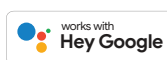

### PLANIFICARE PROGRAMATĂ

Programează activarea luminilor, storurilor și sarcinilor conectate la prize în funcție de nevoi. Câteva exemple:

- aprinderea automată a luminilor din grădină la apusul soarelui și stingerea lor la răsărit;
- aprinderea anumitor lumini și activarea anumitor storuri pentru a simula prezența unei persoane în casă când ești plecat în concediu.

# Instalație electrică inteligentă

## GESTIONAREA TEMPERATURII

Verifică și gestionează de la distanță temperatura din locuință folosind telefonul și instalând termostatul conectat Smarther with Netatmo.



## ILUMINAT LA INTENSITATEA DORITĂ

Reglează-ți intensitatea luminii pentru un confort personal optim.

Poți folosi variatorul conectat, comenzile fără fir asociate și telefonul mobil, folosind aplicația Home+Control.

### CONTROLUL SARCINILOR PENTRU A EVITA PENELE DE CURENT

La suprasarcină, instalația deconectează automat cele mai puțin importante sarcini pentru a evita declanșarea contactorului (pană de curent).



### CONTROLUL CONSUMULUI DE CURENT ELECTRIC

Folosește telefonul mobil pentru a verifica consumul de curent electric al electrocasnicelor (zilnic, lunar și anual).

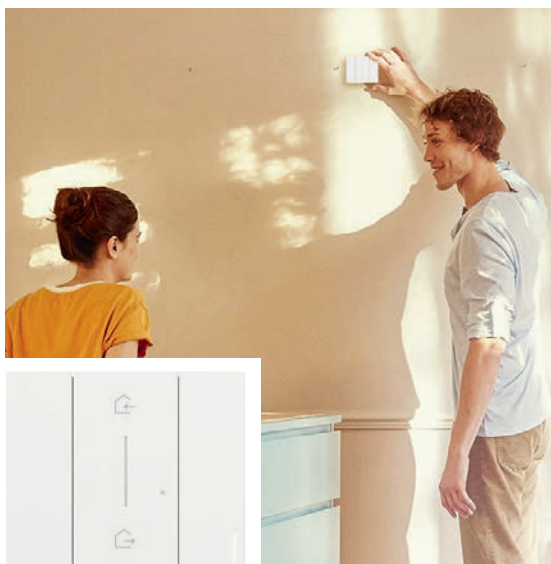

### COMANDĂ FĂRĂ FIR

Poți adăuga comenzi fără fir (pentru lumini, storuri și prize) sau le poți repositiona în orice moment, în funcție de nevoi.

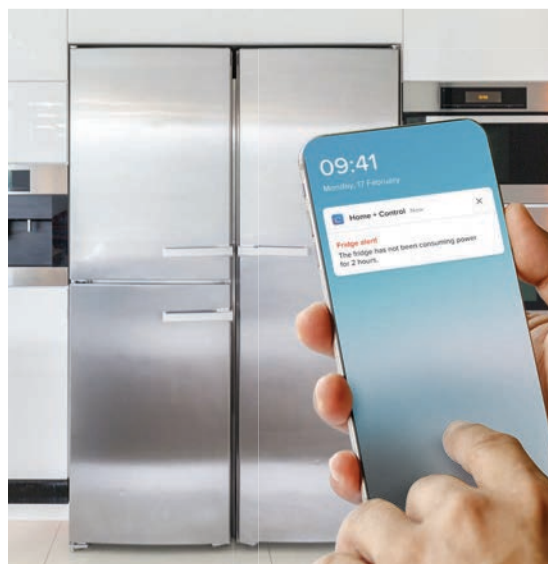

### NOTIFICĂRI DE ALARMĂ

Poți primi notificări de avertizare pe telefonul mobil.

# HOME + CONTROL

0 singură aplicație, multe avantaje conectate



Home+Control este aplicația care simplifică supravegherea tuturor funcțiilor instalației inteligente Living Now folosind dispozitive mobile iOS sau Android, în interiorul și în afara locuinței.

Pagina de start prezintă toate informațiile instalației.

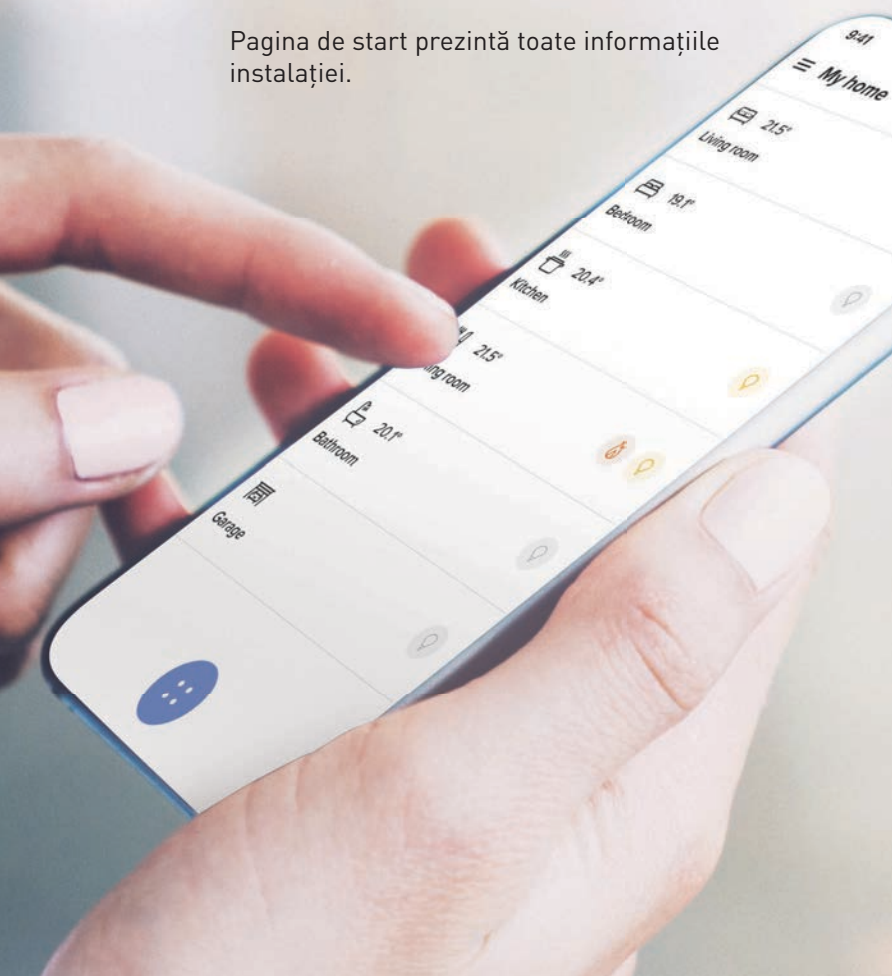

## CE POT FACE CLIEȚII:

1. Activarea și personalizarea a **8 scenarii** (4 scenarii preconfigurate: intrare, plecare, zi, noapte și 4 scenarii personalizabile de către utilizator);
2. **Afișarea și verificarea stării luminilor, storurilor, sarcinilor conectate la prize și a temperaturii ambientale;**
3. **Folosirea simplă și intuitivă a cronotermostatului Smarther;**
4. **Verificarea întreg consumului la nivelul locuinței.**
5. **Primirea de notificări** despre sarcini și starea instalației;
6. **Definirea sarcinilor prioritare** pentru prevenirea penelor de curent.





## HOME + CONTROL CONFIGURARE UȘOARĂ, ATÂT PENTRU TINE, CÂT ȘI PENTRU CLIENȚI

Pur și simplu descarci aplicația din Apple Store sau Google Store și urmezi procedura ghidată.

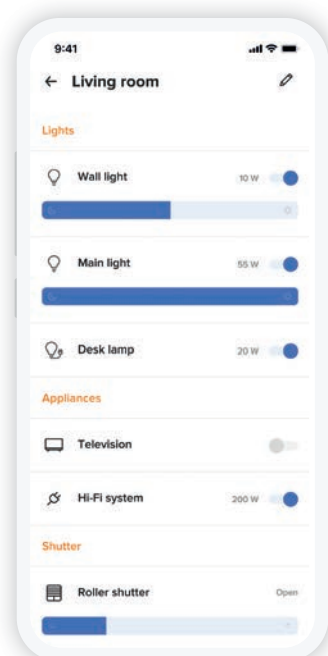

Activări de lumini, storuri și sarcini generale

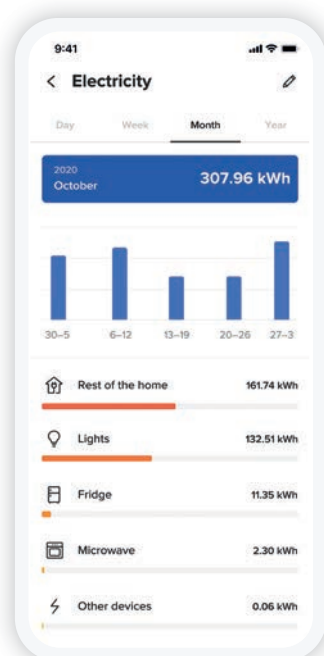

Afișare consum

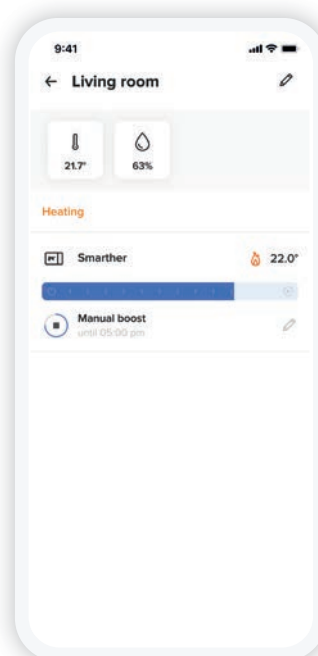

Gestionarea temperaturii

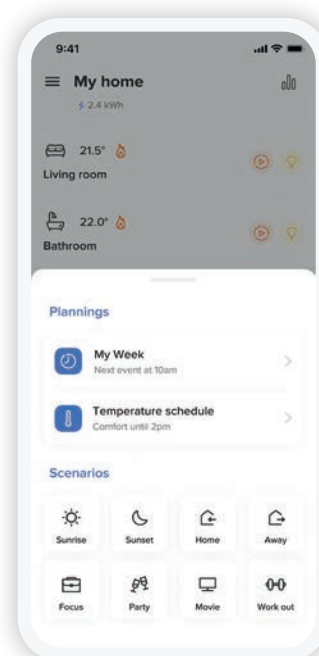

Gestionare scenarii



### INTEGRARE CU IFTTT

Funcțiile inteligente Living Now pot fi extinse prin integrare în platforma IFTTT. Pot fi create acțiuni automate în baza evenimentelor generate din instalația electrică sau prin servicii externe și dispozitive conectate de la terți.

«OK Google,  
set Kitchen light to 100%»

# CLIENTII ÎȘI POT GESTIONA LOCUINȚA ȘI PRIN COMENZI VOCALE

Cu Living Now și Netatmo, clienții vor putea controla instalația folosind asistenți personali vocali de la Apple, Google și Amazon. O funcționalitate extrem de utilă, inclusiv pentru persoanele cu probleme de mobilitate.

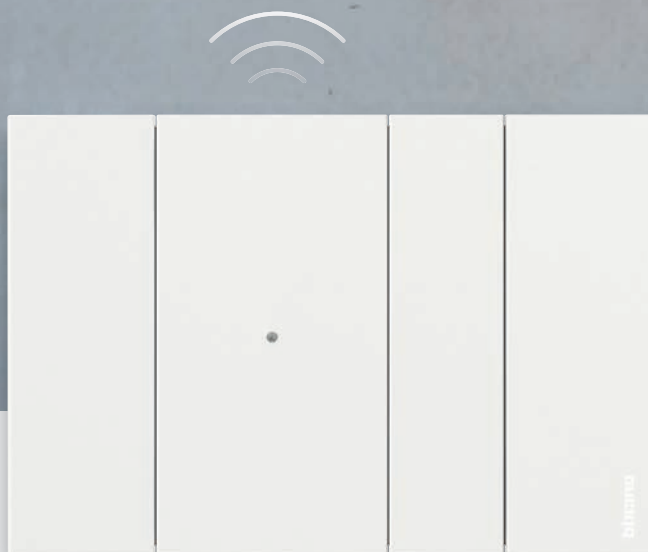

Controler pentru conectarea instalației la Internet prin rețeaua Wi-Fi locală.

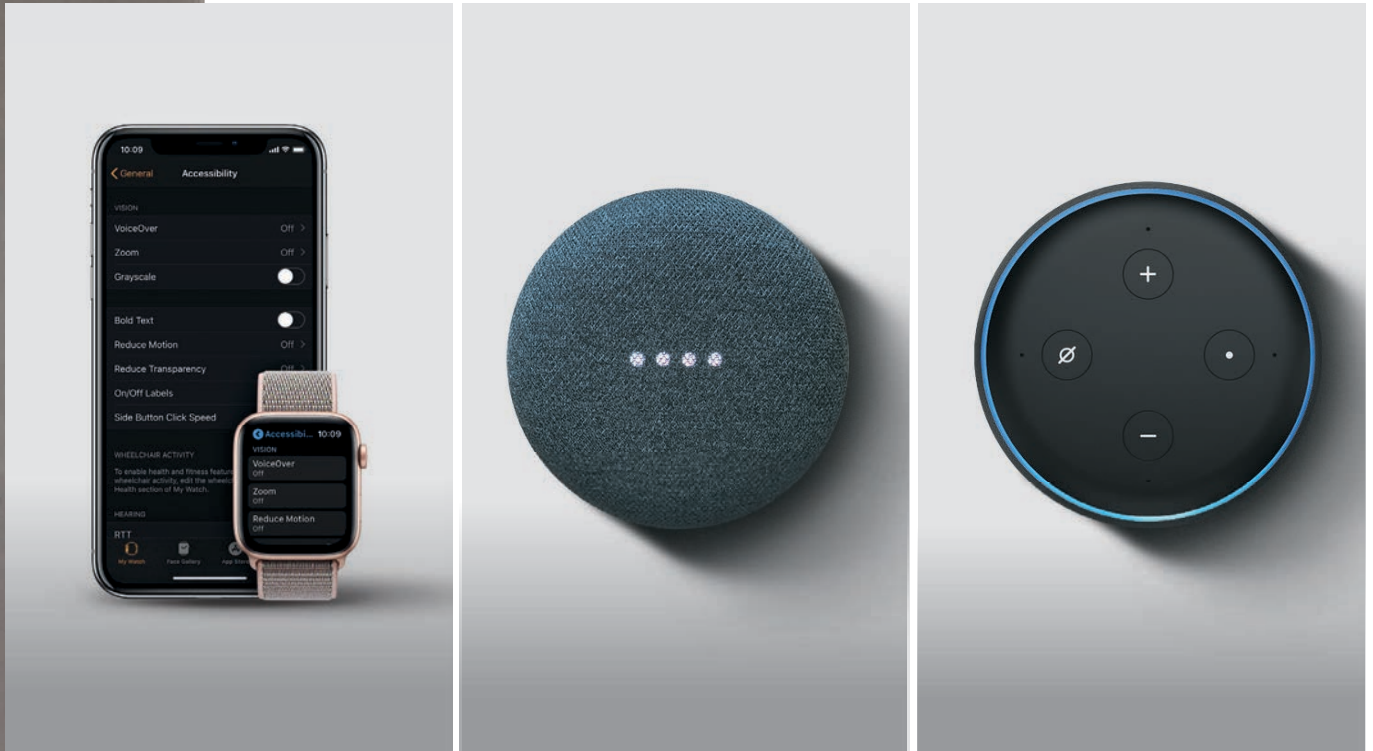

“SIRI, switch the bedroom light on”,  
 “OK Google, switch all the home lights off”,  
 “ALEXA, set temperature to 20 degrees”.



Notă: HomeKit este o marcă comercială înregistrată deținută de Apple Inc. Google Home este o marcă comercială înregistrată deținută de Google LLC, Amazon Alexa este o marcă comercială înregistrată deținută de Amazon.com, Inc.

Instalația electrică inteligentă este alcătuită dintr-o gamă simplă și rațională de dispozitive conectate, cu și fără cabluri.

CONEXIUNE LA DISTANȚĂ

DISPOZITIVE CONECTATE (230V C.A.)

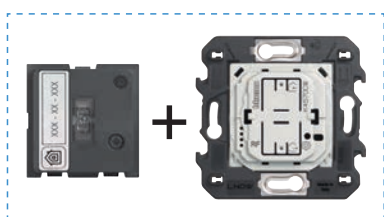

**Articolul K4500C**

Controler cu întrerupător fără fir Acasă/Plecat

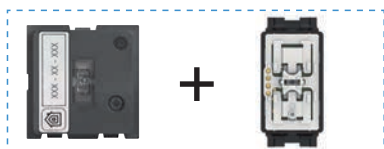

**Articolul K4510C**

Controler cu întrerupător fără fir Acasă/Plecat



**Articolul FC80GT**

Controler DIN

SCENARI

COMENZI FĂRĂ FIR CU BATERIE

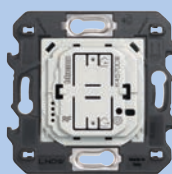

**Articolul K4570CW**  
Întrerupător fără fir Acasă/Plecat

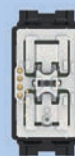

**Articolul K4570CWI**  
Întrerupător fără fir Acasă/Plecat

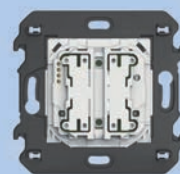

**Articolul K4575CW**  
Comandă 4 scenarii

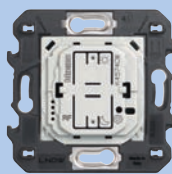

**Articolul K4574CW**  
Comandă scenariu Noapte și Zi

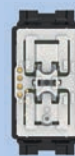

**Articolul K4574CWI**  
Comandă scenariu Noapte și Zi



**Articolul 3528C**  
Descriere...

LUMINI



**Articolul K4003C**  
Înterupător  
cap-scară conectat



**Articolul K4411C**  
Înterupător  
/variator conectat



**Articolul FC80RC**  
Releu DIN  
conectat, 16 A



**Articolul 3584C**  
Releu conectat  
pentru iluminat,  
1,3 A

STORURI



**Articolul K4027C**  
Comandă conectată  
pentru storuri

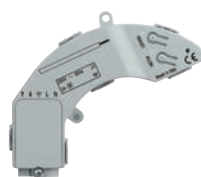

**Articolul 4027C**  
Micromodul conectat  
pentru storuri

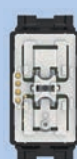

**Articolul K4027CW1**  
Comandă încastrabilă  
pentru storuri

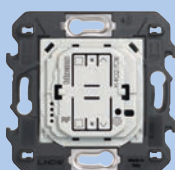

**Articolul K4027CW**  
Comandă storuri

GESTIONAREA ENERGIEI ELECTRICE ȘI A  
CONSUMULUI



**Articolul K4531C**  
Modul conectat  
pentru prize -16 A



**Articolul F20T60A**  
Contor DIN conectat  
**Articolul FC80GCS** Modul  
DIN de gestionare a sarcinii



**Articolul FC80CC**  
Contactor DIN  
conectat, 20 A



**Articolul 4141PC**  
Priză mobilă  
conectată



Termostat  
conectat  
**Articolul XW8002**  
**Articolul XW8002W**  
**Articolul XM8002**  
**Articolul XG8002**

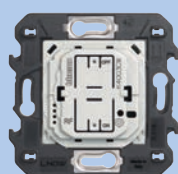

**Articolul K4003CW**  
Comandă lumini

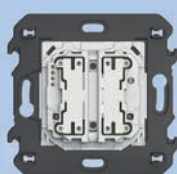

**Articolul K4003DCW**  
Comandă dublă  
pentru iluminat



**Articolul K4003CWI**  
Comandă  
încastrabilă pentru  
iluminat



**Articolul 3585C**  
Senzor de  
mișcare



**Articolul 3577C**  
Modul fără fir pentru  
înterupătoare  
mecanice

A se vedea catalogul pentru descrieri detaliate, disponibilitate și gama completă de produse.

# INSTALARE EXACT CA O INSTALAȚIE ELECȚRICĂ TRADIȚIONALĂ

# 1.

## DISPOZITIVELE SUNT INSTALATE ȘI CABLATE EXACT CA CELE TRADIȚIONALE

În locul unui dispozitiv tradițional, instalează dispozitivul conectat de tipul corespunzător: unul pentru fiecare linie de comandă.

Reține că dispozitivul trebuie să fie întotdeauna sub tensiune; prin urmare, asigură-te că are firele de fază și de neutru. Odată instalată, comanda conectată este deja funcțională; prin urmare, vei putea aprinde lumina conectată fără a mai fi necesară nicio altă acțiune ulterioară.



EXEMPLU DE CONECTARE A UNEI  
COMENZI SUPLIMENTARE CAP SCARĂ

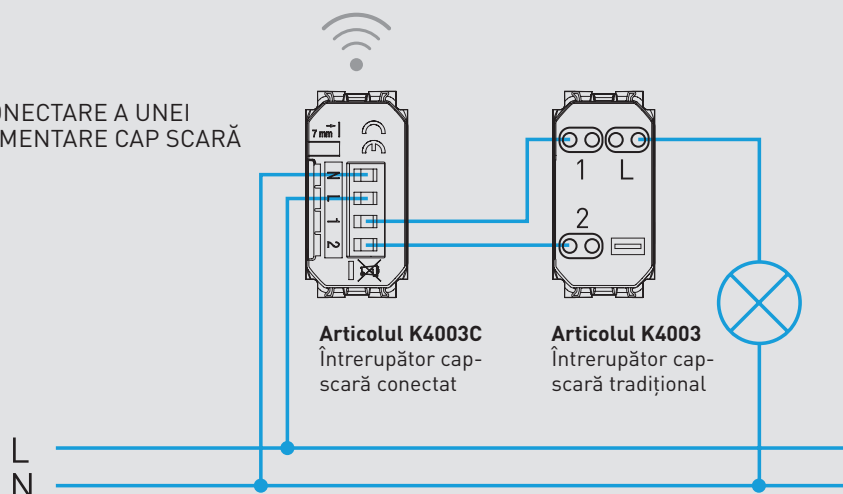

## 2.

### DISPOZITIVELE POT FI ASOCIATE UNELE CU ALTELE PRINTR-O SIMPLĂ APĂSARE DE BUTON

**A.** Pune instalația electrică sub tensiune

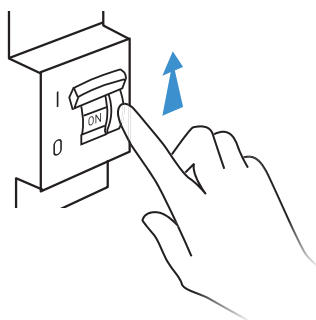

**B.** Apasă 5 secunde comanda generală de scenarii intrare/ieșire, furnizată cu controlerul

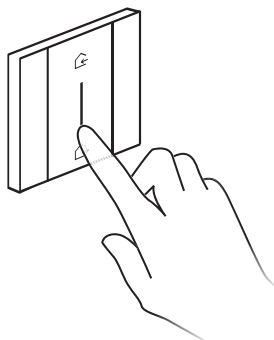

**C.** Dispozitivele sunt asociate automat. Poți folosi deja comanda de scenarii de intrare/ieșire pentru activarea comenzii generale „Plecat de acasă”

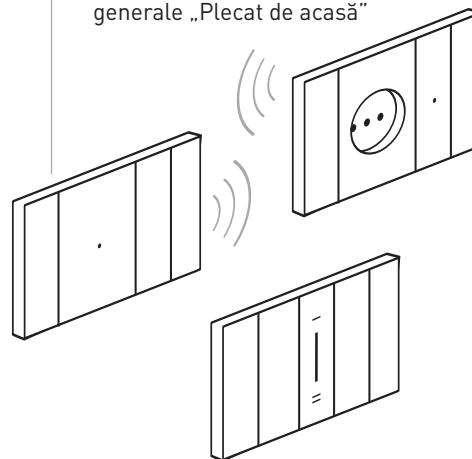

## 3.

### DESCARCĂ APLICAȚIA HOME+CONTROL DIN MAGAZINELE ONLINE ȘI URMEAZĂ PROCEDURA GHIDATĂ PENTRU DEFINIREA OBIECTELOR DE GESTIONAT



Aplicație Home + Control



### INSTALAȚIA POATE FI EXTINSĂ ADĂUGÂND COMENZI FĂRĂ FIR ASOCIATE LA DISPOZITIVELE DE CONTROLAT

**A.** Apasă 5 secunde comanda generală de scenarii intrare și ieșire, furnizată cu controlerul

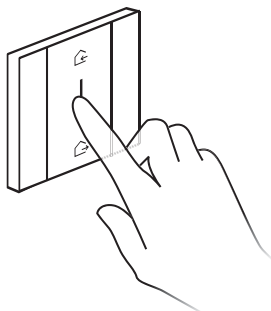

**B.** Atinge între ele dispozitivele de asociat

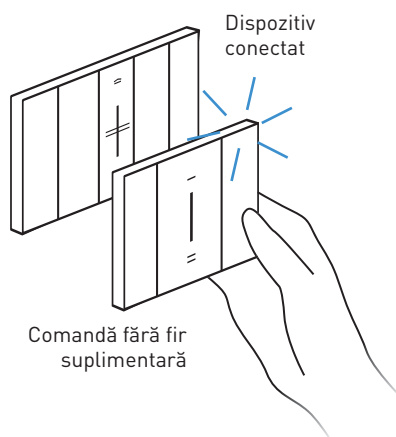

**C.** Instalează comanda fără fir oriunde dorești, în funcție de nevoile clientului

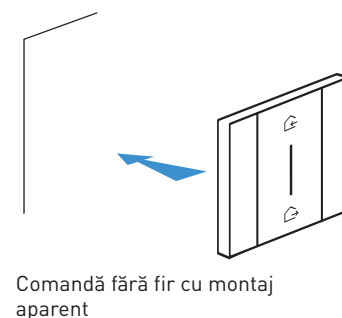



Noul termostat conectat

# Smarter

WITH  
Netatmo

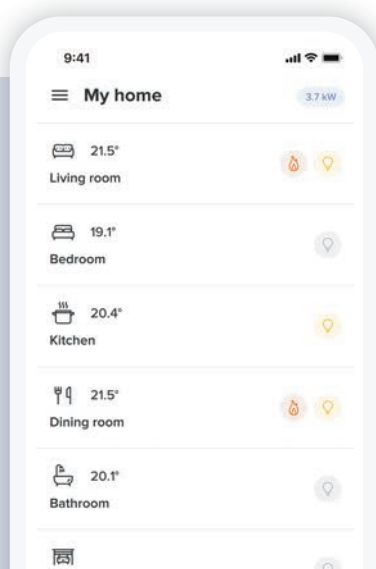

## TOTUL E MAI USOR CU APLICAȚIA

- Gestionare simplă și intuitivă a termostatului de la distanță
- Crearea și modificarea programelor săptămânale
- Gestionarea termostatului de pe mai multe smartphone-uri și de către mai mulți utilizatori
- Comanda mai multor termostate din aceeași locuință sau din locuințe diferite
- Gestionarea actualizărilor pentru termostat
- Combinarea comenzii vocale cu asistentul vocal preferat. (Amazon Alexa, Apple Home Kit sau Google Home)

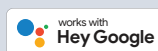
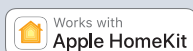



## Ce poți face cu termostatul conectat BTicino?



### SETAREA PROGRAMELOR

Cu aplicația Home + Control, pot fi setate programe prestabilite în baza obiceiurilor utilizatorului



### PLECAT

Dacă trebuie să pleci de acasă pentru câteva zile, poți efectua operații la distanță, din aplicație, pentru reglarea termostatului (de ex., în modul antiîngheț), independent de programarea automată.



### BOOST

Funcția Boost poate fi utilizată pentru activarea instalației de încălzire sau răcire pe un interval de timp limitat (30, 60 sau 90 minute), indiferent de programul prestabilit și temperatura ambientală.



### MONITORIZAREA CONSUMULUI

Cu aplicația Home + Control, consumul poate fi gestionat și monitorizat ușor.



### CONFORT MAXIM ÎN FIECARE ZONĂ

Cu ajutorul aplicației, se pot gestiona mai multe termostate din aceeași locuință sau din locuințe diferite; este posibilă și setarea temperaturii dorite în fiecare încăpere pentru un confort maxim, mulțumită compatibilității cu capetele termostate inteligente Netatmo.



 Netatmo

## Termostatul conectat este cu utilizare simplă și intuitivă



Afișarea temperaturii și setarea temperaturii după dorințe



Afișarea valorilor setate de temperatură ambientală și umiditate



Activarea funcției Boost



COMANDA LOCALĂ A DISPOZITIVELOR



COMANDĂ VOCALĂ



GEOLocalizare

# REALIZEAZĂ O INSTALAȚIE MyHOME\_Up FOLOSIND GAMA LIVING NOW



Comandă vocală



Comenzi digitale pentru iluminat și comenzi complete

BUS

LIVING   
**now**

Gama de dispozitive pentru automatizarea locuințelor include două dispozitive digitale de comandă Living Now inovatoare, oferind o comandă intuitivă a instalației:

- Comandă vocală cu asistentul vocal Alexa de la Amazon integrat
- Comenzi digitale pentru iluminat și comenzi complete.

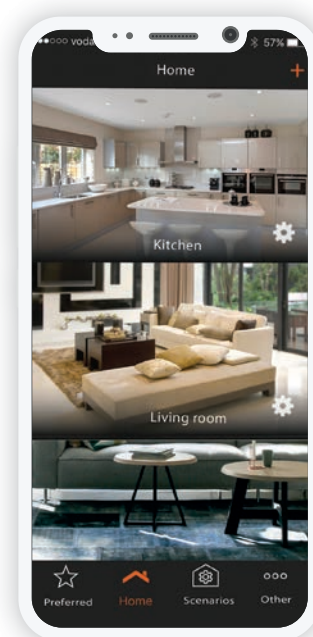

Aplicație MyHOME\_Up



Termosta

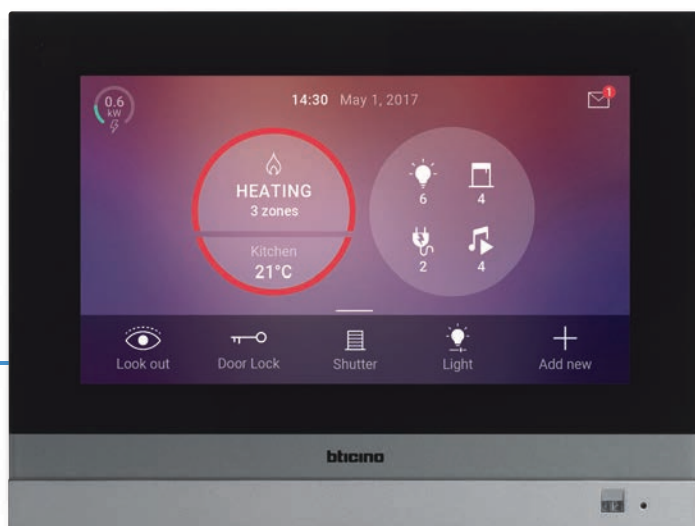

Ecran tactil HOMETOUCH (compatibil cu camerele Netatmo)

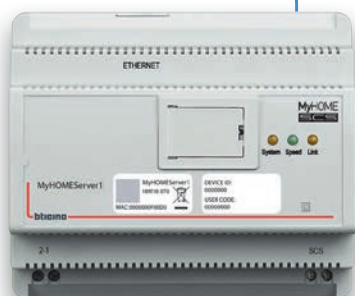

MyHOMEServer1

- Sistem audio NUVO
- Produse și dispozitive de la terți
- Camere Netatmo de interior și de exterior

**AI TOTUL SUB CONTROL.**

Mulțumită MyHOME\_Up, utilizatorii finali au libertate deplină în gestionarea locuințelor: folosind comenzile manuale Living Now, dispozitivele cu ecran tactil și smartphone-uri cu aplicația MyHOME\_Up.

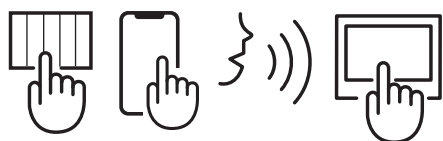

Instalația MyHOME\_Up poate fi gestionată cu ajutorul asistentului de comandă vocală încorporat Alexa sau cu asistenții vocali de la Amazon și Google

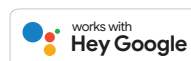

# VOCEA LOCUINTELOR AUTOMATIZATE

**COMANDĂ VOCALĂ:  
DISPOSITIV INOVATOR CU ASISTENTUL  
VOCAL INTEGRAT ALEXA DE LA AMAZON**

Controlează fiecare încăpere din locuință cum vrei cu ajutorul unei comenzi vocale care comandă instalația MyHOME\_Up mai bine ca niciodată.



Comandă vocală

Comandă lumini





*“Alexa, welcome me home”*

*“Alexa, what will the weather be like tomorrow?”*

**TU ÎNTREBI, ALEXA RĂSPUNDE.**

Folosește-ți vocea pentru activarea funcțiilor de automatizare a locuinței: lumini, storuri, scenarii, muzică preferată sau pentru orice alte informații.

Notă: cu scenariul „Bun venit”, activezi luminile și storurile și dezactivezi alarma antifurt.



*“Alexa, set the alarm for 7:30”*

*“Alexa, switch off the lights”*

*“Alexa, activate the relaxation scenario”*

Notă: cu scenariul „Relaxare”, activezi luminile și storurile, setezi temperatura de confort și ascuți muzica preferată prin intermediul sistemului multiroom audio NUVO.

# O NOUĂ ABORDARE A AUTOMATIZĂRII LOCUINȚELOR CU COMENZI TACTILE

## COMENZI PENTRU ILUMINAT ȘI COMENZI COMPLETE: O EXPERIENȚĂ MULTISENZORIALĂ

- Noi comenzi tactile fără rame
- Pictograme cu LED personalizabile din aplicația MyHOME\_Up
- Comenzi pentru iluminat și comenzi complete cu posibilitate de extindere cu funcții noi



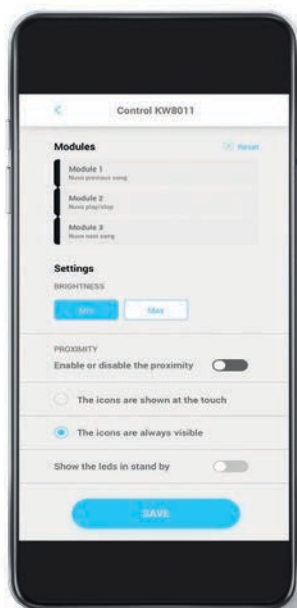

Aplicație MyHOME\_Up

### CREEAZĂ FUNCȚII PERSONALIZABILE

Funcția asociată dispozitivului de comandă și pictograma corespunzătoare pot fi modificate în orice moment, inclusiv de către utilizatorul final, folosind aplicația MyHOME\_Up.

#### MODIFICARE FUNCȚII



De la comanda variatorului



La comanda stururilor

#### EXTINDERE FUNCȚII



De la comanda unei singure lumini



La comanda a două lumini



#### COMANDĂ LUMINI

Pentru gestionarea iluminatului (1 sau 2 lumini, grupuri de lumini și iluminat general)

### ALEGE ÎNTRE COMENZI COMPLETE ȘI COMENZI PENTRU ILUMINAT

Comenzi digitale pentru orice nevoie.

Două versiuni, cu personalizare variată pentru adaptarea la stilul de viață.



#### COMANDĂ COMPLETĂ

De la 1 până la 3 lumini, variator, stururi, audio NUVO, controlul sarcinilor și scenarii.

## EXTINDEREA COMENZILOR

Extinde instalația adăugând noi dispozitive de comandă cu un cadru nou.

Fără cablaje.

DE LA 3  
DISPOZITIVE DE  
COMANDĂ

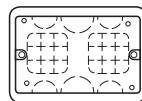

Doză 503E

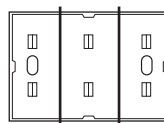

Cadru cu 3 module



Comenzi digitale

LA 4 DISPOZITIVE  
DE COMANDĂ

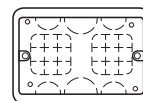

Doză 503E

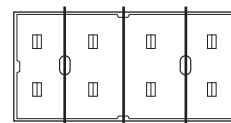

Cadru cu 4 module



Comenzi digitale

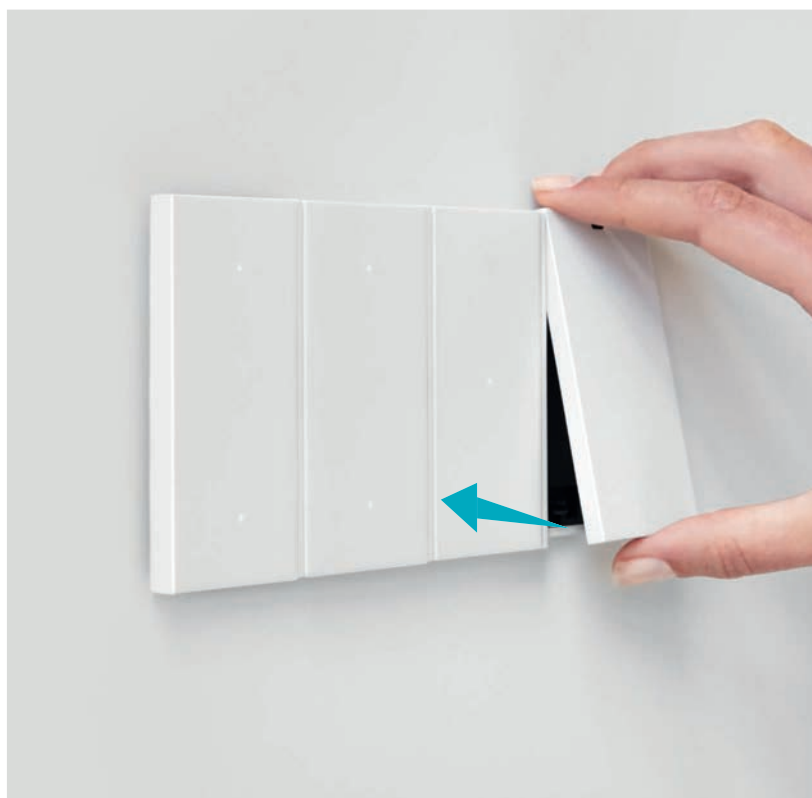
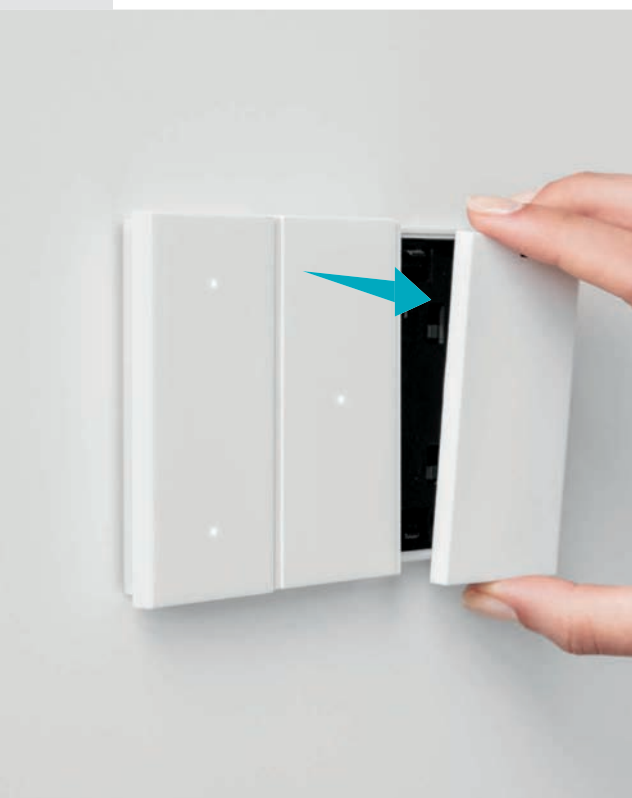



## SCHIMBĂ POZIȚIA

Cu o operație simplă, poziția unui dispozitiv de comandă poate fi schimbată, cu menținerea funcției. Fără cablaje.



DIN CAMERA DE ZI

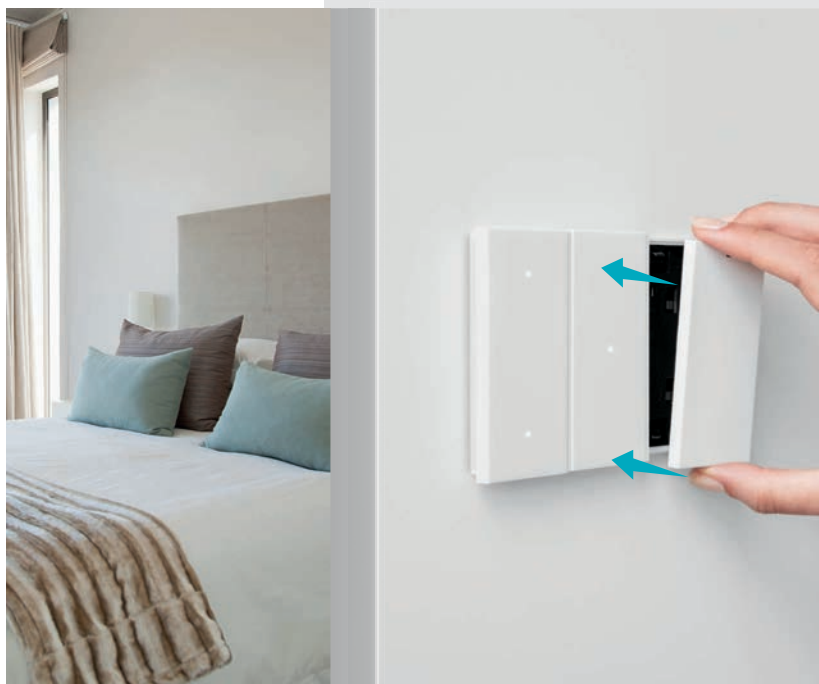

ÎN DORMITOR

# INSTALAREA COMENZILOR DIGITALE

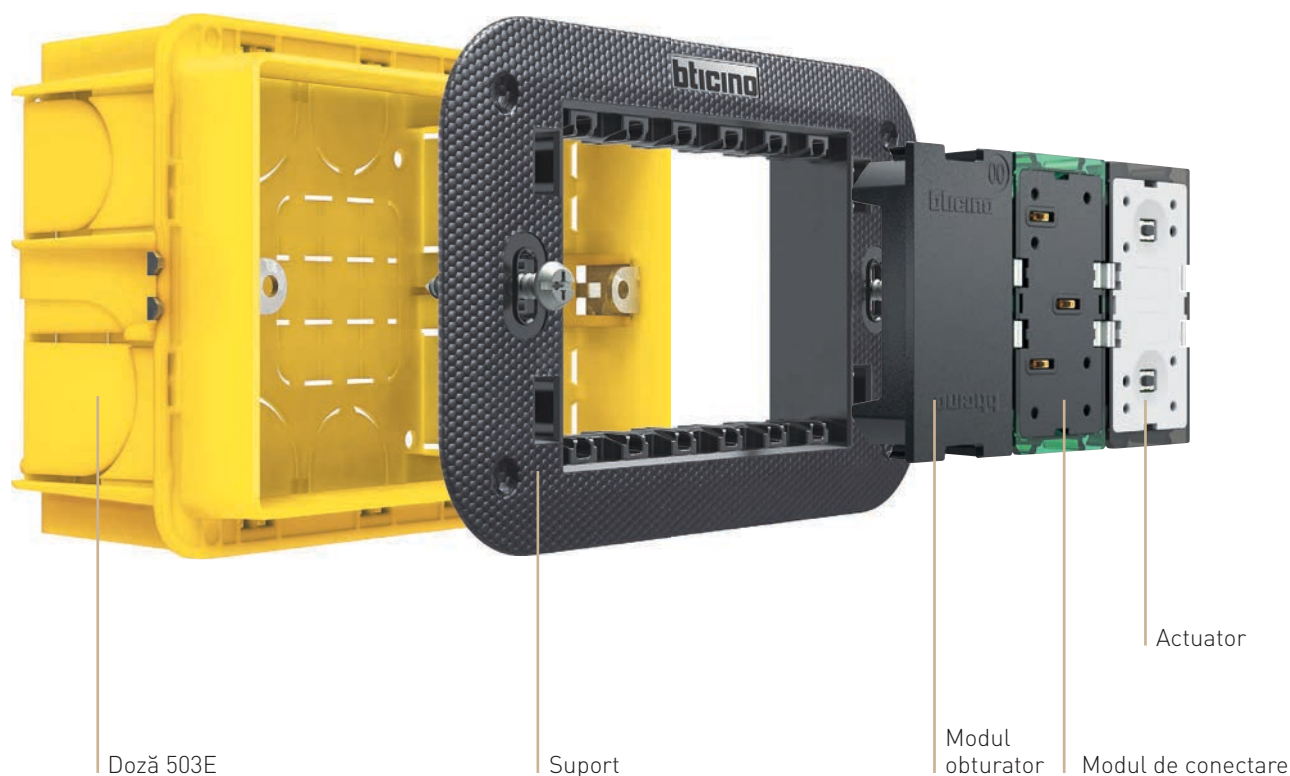

## ELEMENTE FUNCȚIONALE

### INSTALARE

Consultând ilustrația, dispozitivele digitale sunt instalate în dozele cu montaj încadrat cu suporturile corespunzătoare, articolul K470..., folosind un „cadru” corespunzător cu contacte de alimentare electrică a dispozitivelor de comandă de 27 V c.c.

Modulul pentru conectare la BUS și orice actuatore cu montaj încadrat sunt instalate pe suport.

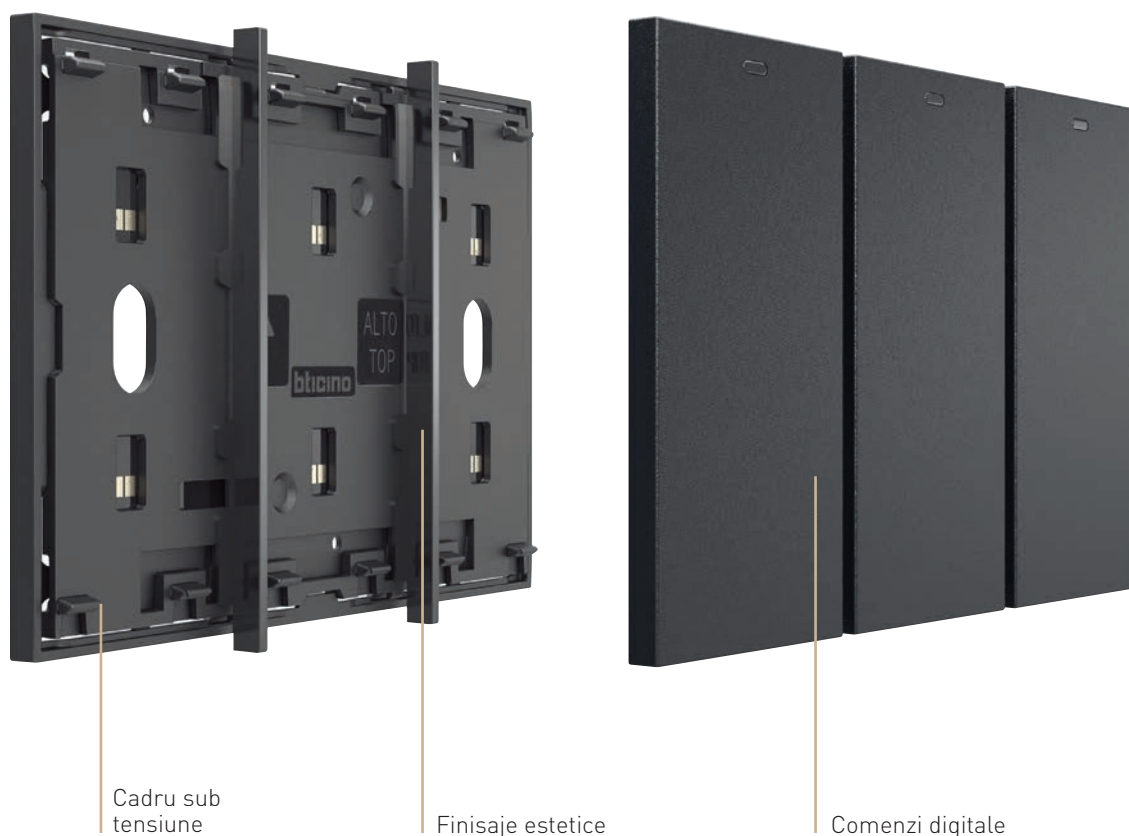

## ELEMENTE ESTETICE

### INSTALAREA COMENZII VOCALE

Această operație este finalizată similar instalării comenzilor digitale, dar necesită scoaterea de pe cadrul sub tensiune a celor două elemente verticale de finisaj.

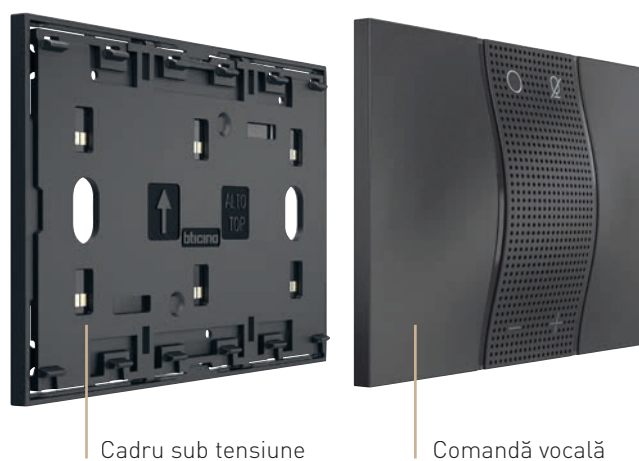

# INSTALARE ÎNTOTDEAUNA PERFECTĂ

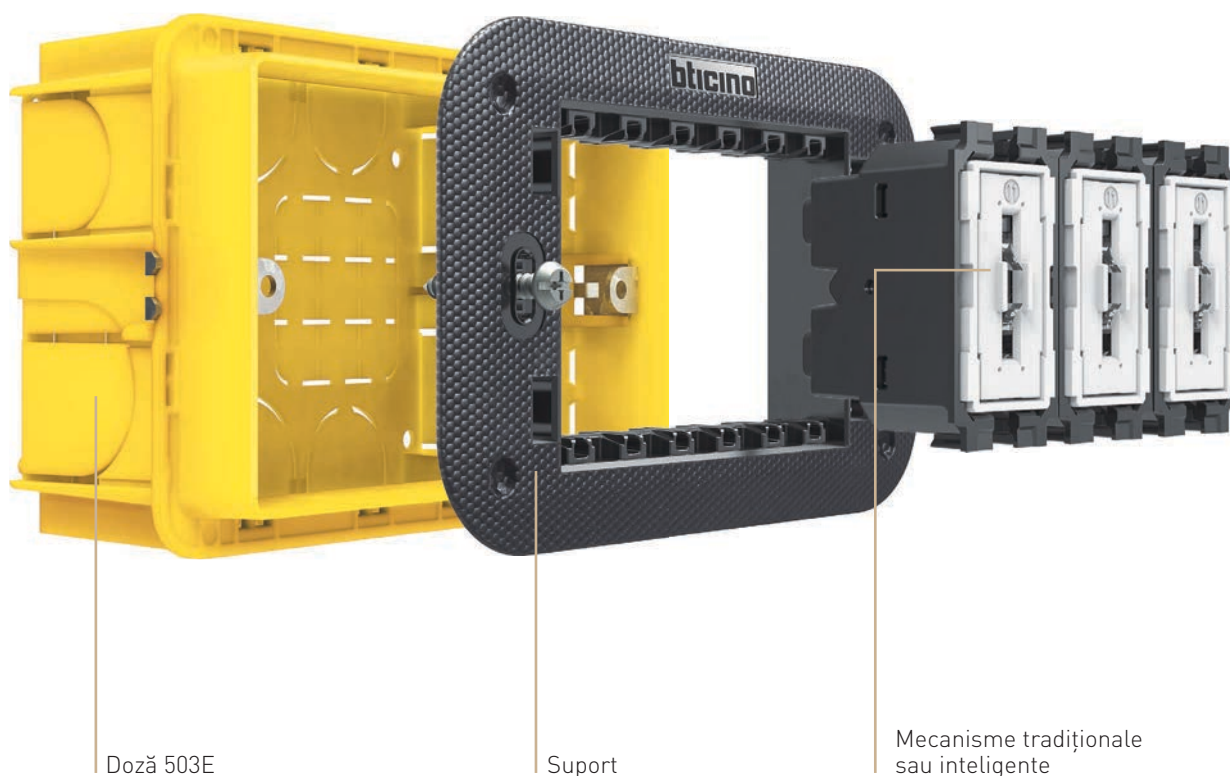

Doză 503E

Suport

Mecanisme tradiționale  
sau inteligente

## ELEMENTE FUNCȚIONALE

### INSTALARE STANDARD

Instalarea este întotdeauna standard, atât pentru dispozitivele **tradiționale**, cât și pentru cele **conectate**, și are următoarele caracteristici:

- cablaje tradiționale;
- doze cu montaj încastat sau pentru gips-carton, de obicei 2 până la 6 module;
- nu necesită configurare.

### MUNCA NU SE SCHIMBĂ, DAR ESTE MAI UȘOARĂ

Regulile și procedurile pentru realizarea instalației electrice nu se schimbă.

Mai mult, cu instalarea componentelor estetice la sfârșitul lucrărilor, predai clienților o instalație perfectă care arată impecabil.

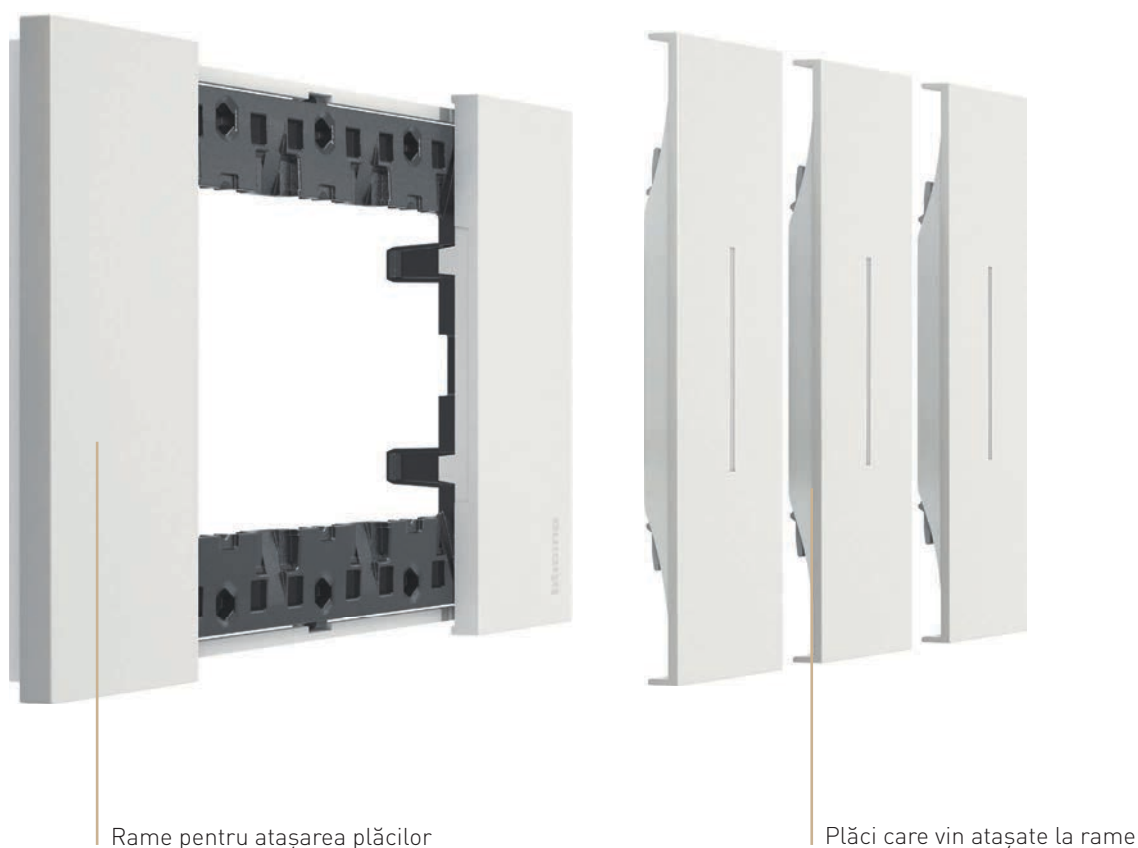

Rame pentru atașarea plăcilor

Plăci care vin atașate la rame

## ELEMENTE ESTETICE

### SECVENȚA ACTIVITĂȚILOR DE INSTALARE

- Realizează instalația, complet funcțională, dar fără elementele estetice (rame și plăci)
- Protejează instalația folosind capacul de protecție (livrat cu suportul)
- După finalizarea tuturor lucrărilor (inclusiv vopsirea pereților), instalează ramele și plăcile

### MAI MULTE AVANTAJE

- La revopsirea viitoare a pereților, clientul va putea scoate ușor componentele estetice ale instalației, ramele și plăcile, și le va putea monta la loc la fel de ușor după finalizarea lucrărilor.
- Clientul se decide după câțiva ani să schimbe instalația?  
Se pot schimba pur și simplu plăcile, fără atingerea mecanismelor

# SOLUȚII PENTRU INSTALAȚII ÎNTOTDEAUNA PERFECTE

## COMENZI TACTILE COMPLETE: ERGONOMIE

Toată suprafața este funcțională. Se poate activa cu precizie din partea de sus, de jos sau de la centru, asigurând o ergonomie excepțională.

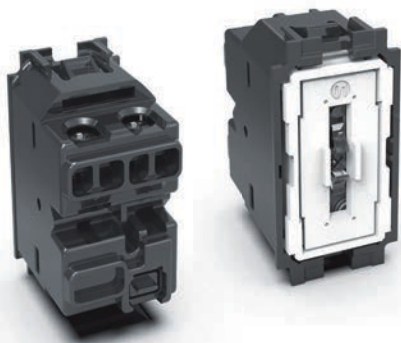

## COMENZI TACTILE COMPLETE: ELECTROMECHANICĂ

- 1) testate cu peste 80.000 de activări, cu sarcinile conectate; dublu față de cerințele standard. Înseamnă 40 de ani de utilizare „normală”.
- 2) 10AX 250 V sau 15AX 127 V, testate până la un vârf de 700 A; perfecte și pentru noile becuri cu LED, care generează un curent de vârf semnificativ la aprindere.

## SISTEM CU AUTOCENTRARE

Acest sistem brevetat de autocentrare a plăcilor asigură alinierea constantă a plăcilor la celelalte componente ale instalației, chiar și după utilizare extinsă.

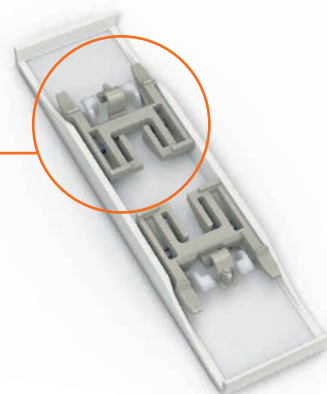

## RAMA CU EFECT DE PLUTIRE

Cadrul flotant flexibil de la spatele ramelor asigură aderența perfectă a instalației la orice perete.

Ramele cu efect de plutire oferă posibilitatea de a:

- 1) ascunde defectele pereților;
- 2) ascunde orice neregularități de poziționare ale dozelor cu montaj încastrat;
- 3) ascunde gulerele externe ale dozelor pentru gips-carton.

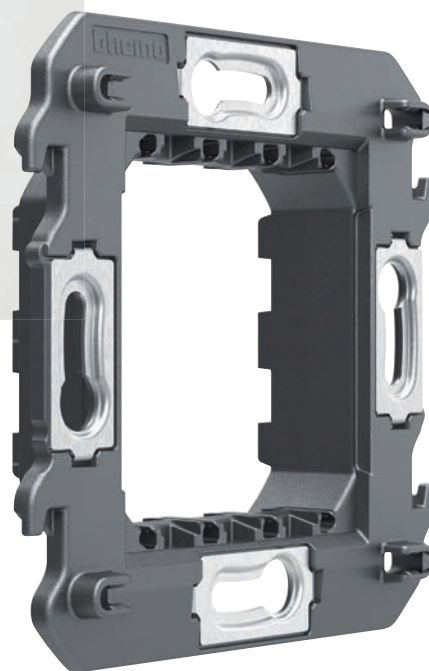

## SUPORT MAI REZISTENT

Cu până de 4 ori mai rezistent decât versiunea curentă, mulțumită noii geometrii și a materialelor de înaltă performanță.



## PROTECȚIE MAI BUNĂ

Suportul are un capac de protecție, care poate fi folosit să protejeze suporturile și mecanismele împotriva posibilelor deteriorări în timpul activităților de redecorațiuni interioare, de exemplu, la vopsirea pereților.



Dispozitivele se vor completa cu plăcile corespunzătoare, conform indicațiilor de mai jos

Referință	Înterupător, întrerupător cap-scară, întrerupător cruce 10 AX - 250 V~	Referință	Taste
OK4001	1P 10 AX, 250 V~, întrerupător simplu, borne cu șurub, iluminabil - 1 modul	<input type="checkbox"/> KW01	<b>1 modul</b> Tastă iluminabilă pentru referințele K4001, K4003, K4004, K4004L, K4004LB, K4004V127L, K4004V127LB, K4005, K4034, K4001A, K4003A, K4005A
OK4001A	1P 10 AX, 250 V~, întrerupător simplu, borne automate, iluminabil - 1 modul	<input type="checkbox"/> KW01M2	<b>2 module</b> Tastă iluminabilă pentru referințele K4001, K4003, K4004, K4004L, K4004LB, K4004V127L, K4004V127LB, K4005, K4034, K4001A, K4003A, K4005A, K4001M2A, K4003M2A, K4005M2A
OK4001M2A	1P 10 AX, 250 V~, întrerupător simplu, borne automate, iluminabil - 2 module	<input type="checkbox"/> KG01	<b>Taste cu simboluri pentru comenzi</b>
OK4003	1P 10 AX, 250 V~, întrerupător cap-scară, borne cu șurub, iluminabil - 1 modul	<input type="checkbox"/> KG01M2	<b>1 modul - luminozitate ridicată</b> Tastă iluminabilă pentru referințele K4001, K4003, K4004, K4004L, K4004LB, K4004V127L, K4004V127LB, K4005, K4034, K4001A, K4003A, K4005A
OK4003A	1P 10 AX, 250 V~, întrerupător cap-scară, borne automate, iluminabil - 1 modul	<input type="checkbox"/> KM01X	<b>2 module - luminozitate ridicată</b> Tastă iluminabilă pentru referințele K4001, K4003, K4004, K4004L, K4004LB, K4004V127L, K4004V127LB, K4005, K4034, K4001A, K4003A, K4005A, K4001M2A, K4003M2A, K4005M2A
OK4003M2A	1P 10 AX, 250 V~, întrerupător cap-scară, borne automate, iluminabil - 2 module	<input type="checkbox"/> KW01M2X	<b>1 modul - simbol lumină</b> Tastă iluminabilă pentru referințele K4001, K4003, K4004, K4004L, K4004LB, K4004V127L, K4004V127LB, K4005, K4034, K4001A, K4003A, K4005A
OK4004	* 1P 10 AX, 250 V~, întrerupător cruce, borne cu șurub - 1 modul	<input type="checkbox"/> KG01M2X	<b>2 module - simbol lumină</b> Tastă iluminabilă pentru referințele K4001, K4003, K4004, K4004L, K4004LB, K4004V127L, K4004V127LB, K4005, K4034, K4001A, K4003A, K4005A
OK4004L	*1P 10 AX, 250 V~ întrerupător cruce, borne cu șurub, cu LED alb pentru retroiluminare (LED-ul nu este interschimbabil) - 1 modul	<input type="checkbox"/> KW01A	<b>1 modul - simbol sonerie</b> Tastă iluminabilă pentru referințele K4001, K4003, K4004, K4004L, K4004LB, K4004V127L, K4004V127LB, K4005, K4034, K4001A, K4003A, K4005A
OK4004LB	* 1P 10 AX, 250 V~ întrerupător cruce, borne cu șurub, cu LED albastru pentru retroiluminare (LED-ul nu este interschimbabil) - 1 modul	<input type="checkbox"/> KG01A	<b>2 module - simbol sonerie</b> Tastă iluminabilă pentru referințele K4001, K4003, K4004, K4004L, K4004LB, K4004V127L, K4004V127LB, K4005, K4034, K4001A, K4003A, K4005A, K4001M2A, K4003M2A, K4005M2A
OK4004V127L	*1P 10 AX, 127 V~ întrerupător cruce, borne cu șurub, cu LED alb pentru retroiluminare (LED-ul nu este interschimbabil) - 1 modul	<input type="checkbox"/> KM01A	<b>1 modul - simbol cheie</b> Tastă iluminabilă pentru referințele K4001, K4003, K4004, K4004L, K4004LB, K4004V127L, K4004V127LB, K4005, K4034, K4001A, K4003A, K4005A
OK4004V127LB	* 1P 10 AX, 127 V~ întrerupător cruce, borne cu șurub, cu LED albastru pentru retroiluminare (LED-ul nu este interschimbabil) - 1 modul	<input type="checkbox"/> KW01M2A	<b>2 module - simbol cheie</b> Tastă iluminabilă pentru referințele K4001, K4003, K4004, K4004L, K4004LB, K4004V127L, K4004V127LB, K4005, K4034, K4001A, K4003A, K4005A, K4001M2A, K4003M2A, K4005M2A
OK4005	1P (NO) 10 A, 250 V~ buton, borne cu șurub, iluminabil - 1 modul	<input type="checkbox"/> KG01M2A	
OK4005A	1P (NO) 10 A, 250 V~ buton, borne automate, iluminabil - 1 modul	<input type="checkbox"/> KG01M2M	
OK4005M2A	1P (NO) 10 A, 250 V~ buton, borne automate, iluminabil - 2 module	<input type="checkbox"/> KM01M2M	

### Butoane cu revenire 10 A - 250 V~

- **Note:**  
- pentru LED-urile necesare, consultați secțiunea „LED-uri de retroiluminare” de mai jos din catalog.  
- pentru soluții care necesită plăci de 2 module pentru comenzile principale; trebuie instalate două „jumătăți de modul obturator” (referința K4949) în lateralele comenzii - a se vedea exemplul de la pagina 105.

Tastă albă

Tastă neagră

Tastă nisip

Referință neutră (fără tastă)

Referințele cu roșu: Produse noi







**Living Now cu instalație electrică inteligentă Netatmo**

**Comenzi principale**  
eliot

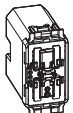
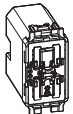

Dispozitivele se vor completa cu tastele corespunzătoare, conform indicațiilor de mai jos

Referință	Înterupătoare și relee pentru iluminat conectate
OK4001C	 <p>Înterupător simplu conectat. Controlează luminile local sau de la distanță. Poate fi instalat ca întrerupător cap-scară tradițional și este compatibil cu toate sarcinile, având o putere max. de 250 W. Are LED albastru, care poate fi configurat din aplicația Home + Control pentru localizare și indicarea stării sarcinii. Poate fi asociat cu una sau mai multe comenzi fără fir. Atenție: necesită fir de neutru. Alimentare electrică 110-230 V~ - 1 modul</p>
OK4003C	 <p>Înterupător cap-scară conectat. Permite controlul local sau de la distanță a luminilor. Întrerupătorul cap-scară conectat se instalează și se folosește ca un întrerupător cap-scară tradițional și este compatibil cu toate sarcinile, având o putere max. de 250 W. Este prevăzut cu LED albastru, folosit întotdeauna aprins pentru localizare sau aprins (când lumina este aprinsă) pentru indicarea stării sarcinii. Poate fi asociat cu „întrerupătoare fără fir pentru iluminat”. Atenție: Necesită fir de neutru. Alimentare electrică 110-230 V~ - 1 modul</p>
O3584C	 <p>Micromodul pentru iluminat conectat. Permite comanda locală sau de la distanță a luminilor. Este compatibil cu toate sarcinile, având o putere max. de 300 W. Poate fi conectat la unul sau mai multe butoane cu revenire tradiționale sau poate fi asociat cu „întrerupătoare fără fir pentru iluminat”. Vine instalat ca un releu tradițional în doză (în spatele butonului) sau în dozele de derivație. Atenție: Necesită fir de neutru. Alimentare electrică 110-230 V~</p>
OFC80RC	 <p>Mecanism DIN pentru iluminat pentru tabloul de distribuție, pentru sarcini cu o absorbție de <math>I_n=16</math> A. Este prevăzut cu un contor care măsoară curentul absorbit de sarcină și contacte de comandă cu până la 10 butoane cu revenire. 1 modul DIN. Alimentare electrică 110-230 V~</p>

Referință	Taste
<input type="checkbox"/> KW01 <input checked="" type="checkbox"/> KG01 <input type="checkbox"/> KM01	<b>1 modul</b>  Taste iluminabile pentru referințele K4001C și K4003C
<input type="checkbox"/> KW01M2 <input checked="" type="checkbox"/> KG01M2 <input type="checkbox"/> KM01M2	<b>2 module</b>  Taste iluminabile pentru referințele K4001C și K4003C

Notă: pentru utilizarea dispozitivelor conectate, trebuie instalat în sistem controlerul conectat, referința **K4500C**, **K4510C** sau **FC80GT**.

Dacă controlerul este conectat la Internet prin rețeaua Wi-Fi, instalația va putea fi gestionată din casă, folosind aplicația specifică **HOME + CONTROL**



Comandă pentru iluminat în trei puncte, cu întrerupător cap-scară conectat, referința K4003C, instalat în locul unui întrerupător cap-scară tradițional

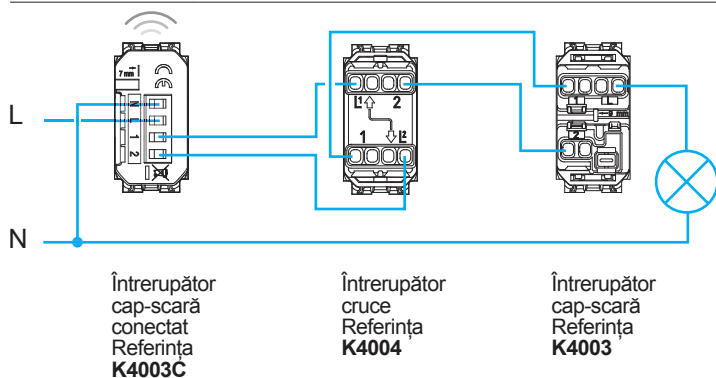

Comandă pentru iluminat în trei puncte, cu butoane și micromodul pentru iluminat conectat, referința 3584C, instalat în locul unui releu tradițional

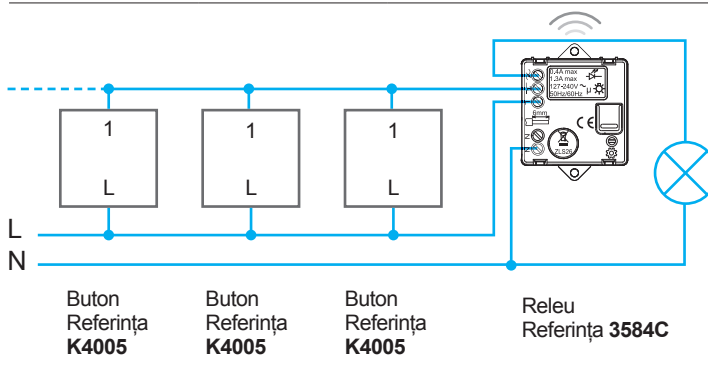

Tastă albă     
  Tastă neagră     
  Tastă nisip     
  Referință neutră (fără tastă)

Referințele cu roșu: Produse noi

# Instalație electrică tradițională

## Comandă pentru storuri și ventilație



Dispozitivele se vor completa cu tastele corespunzătoare, conform indicațiilor de mai jos

Referință	Înterupător
OK4027	1P 10 AX, 250 V~ întrerupător inversor, cu două taste 1-0-2, neiluminabil - 1 modul
OK4036	10 A 250 V~ buton dublu 1 P (NO) + 1 P (NO) fără interblocare, neiluminabil - 1 modul
OK4037	10 A 250 V~ buton dublu 1 P (NO) + 1 P (NO), interblocați pentru storuri, neiluminabil - 1 modul

Referință	Comandă pentru ventilație
<input type="checkbox"/> KW4017 <input checked="" type="checkbox"/> KG4017 <input type="checkbox"/> KM4017	Controler ventilație 240V~ 100W 50Hz - Capacul colorat ales este furnizat în cutie. - 2 module
<input type="checkbox"/> KW4018 <input checked="" type="checkbox"/> KG4018 <input type="checkbox"/> KM4018	Controler ventilație 110-220 V~ 15-160 VA 50-60Hz - Capacul colorat ales este furnizat în cutie. - 1 modul

Referință	Taste
<input type="checkbox"/> KW06 <input checked="" type="checkbox"/> KG06 <input type="checkbox"/> KM06	<b>1 modul</b> Tastă pentru referința K4027
<input type="checkbox"/> KW06V <input checked="" type="checkbox"/> KG06V <input type="checkbox"/> KM06V	Tastă pentru referința K4027 instalare verticală
<input type="checkbox"/> KW05L <input checked="" type="checkbox"/> KG05L <input type="checkbox"/> KM05L	Tastă pentru referința K4036
<input type="checkbox"/> KW05 <input checked="" type="checkbox"/> KG05 <input type="checkbox"/> KM05	Tastă pentru referința K4037
<input type="checkbox"/> KW05V <input checked="" type="checkbox"/> KG05V <input type="checkbox"/> KM05V	Tastă pentru referința K4037 instalare verticală
<input type="checkbox"/> KW06M2 <input checked="" type="checkbox"/> KG06M2 <input type="checkbox"/> KM06M2	<b>2 module</b> Tastă pentru referința K4027
<input type="checkbox"/> KW05M2 <input checked="" type="checkbox"/> KG05M2 <input type="checkbox"/> KM05M2	Tastă pentru referința K4037
<input type="checkbox"/> KW06M2V <input checked="" type="checkbox"/> KG06M2V <input type="checkbox"/> KM06M2V	Tastă pentru referința K4027 instalare verticală
<input type="checkbox"/> KW05M2V <input checked="" type="checkbox"/> KG05M2V <input type="checkbox"/> KM05M2V	Tastă pentru referința K4037 instalare verticală
<input type="checkbox"/> KW06M2VMC <input checked="" type="checkbox"/> KG06M2VMC <input type="checkbox"/> KM06M2VMC	Tastă pentru referința K4027
<input type="checkbox"/> KW05M2VMC <input checked="" type="checkbox"/> KG05M2VMC <input type="checkbox"/> KM05M2VMC	Tastă pentru referința K4027

Tastă albă

Tastă neagră

Tastă nisip

Referință neutră (fără tastă)

Referințele cu roșu: Produse noi

# Living Now cu instalație electrică inteligentă Netatmo

Comandă pentru storuri  
eliot



Dispozitivele se vor completa cu tastele corespunzătoare, conform indicațiilor de mai jos

Referință	Dispozitive conectate pentru storuri	Referință	Taste
○K4027C	<p>Înterupător conectat pentru storuri electrice - Permite comanda locală sau la distanță a unui stor. Compatibilitate cu toate motoarele standard de storuri rulate (cu opritor mecanic sau electromecanic și o putere max. de 500 VA), comandat de un înterupător cablat pentru stor (comutarea alimentării electrice a motorului). Incompatibil cu motoare pentru storuri electrice cu comandă radio sau prin impulsuri. Poate fi asociat cu una sau mai multe comenzi fără fir. Atenție: Necesită fir de neutru. Alimentare electrică 110-230 V~ - 1 modul</p>	<input type="checkbox"/> KW32 <input checked="" type="checkbox"/> KG32 <input type="checkbox"/> KM32  <input type="checkbox"/> KW32M2 <input checked="" type="checkbox"/> KG32M2 <input type="checkbox"/> KM32M2	<b>1 modul</b> Tastă pentru referința K4027C  <b>2 module</b> Tastă pentru referințele K4027C și K4027CM2
○K4027CIL	<p>Ca mai sus - modalitate interblocată</p>		
○K4027CM2	<p>Ca K4027C - 2 module</p>		
○K4027C	<p>Micromodul conectat pentru storuri. Asociat cu una sau mai multe comenzi fără fir pentru storuri. Comandă un stor local sau de la distanță. Compatibilitate cu toate motoarele standard de storuri (cu opritor de sfârșit de cursă mecanic sau electromecanic și o putere max. de 500 VA), comandat de un înterupător inversor cablat pentru stor (inversare cu alimentarea electrică a motorului). Incompatibil cu motoare pentru storuri cu comandă radio sau prin impulsuri. Poate fi instalat în caseta existentă a storului, fără să necesite lucrări de zidărie. Alimentare electrică 110-230 V~</p>		

Notă: pentru utilizarea dispozitivelor conectate, trebuie instalat în sistem controlerul conectat, referința **K4500C**, **K4510C** sau **FC80GT**.

Dacă controlerul este conectat la Internet prin rețeaua Wi-Fi, instalația va putea fi gestionată din casă, folosind aplicația specifică **HOME + CONTROL**

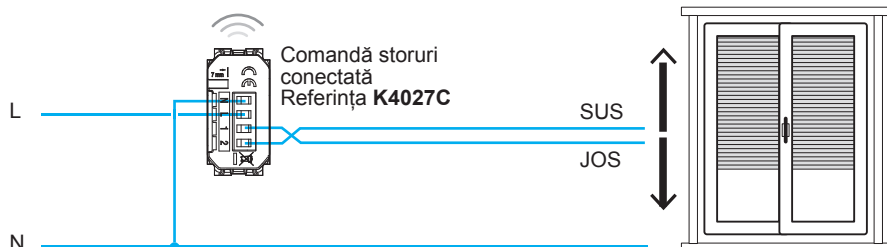

Pentru o funcționare corectă, conectați și conductorul de nul la dispozitivele conectate.



HOME + CONTROL

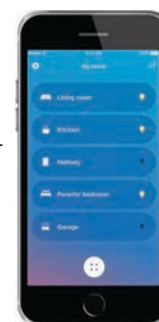

Tastă albă

Tastă neagră

Tastă nisip

Referință neutră (fără tastă)

Referințele cu roșu: Produse noi

# Instalație electrică tradițională

## Variator



K4411



K4410



KW19



KG19



KM19

Dispozitivele se vor completa cu tastele corespunzătoare, conform indicațiilor de mai jos

Referință	Variator
OK4411	<b>Variator universal</b> Variator universal, cu acționare prin apăsare, pentru sarcini: LED rezistive, inductive, capacitive, fluorescente, fluorescente compacte. 100 până la 240 V~ 50 + 60 Hz - conectare fără neutru - 2 module
OK4410	<b>Variator pentru lampa cu balast</b> Variator, cu comandă prin apăsare, pentru lampa cu balast, cu ieșire de 0-10V. 100 până la 240 V~ 50 până la 60 Hz - 2 module

Referință	Taste
<input type="checkbox"/> KW19 <input checked="" type="checkbox"/> KG19 <input type="checkbox"/> KM19	<b>1 modul</b> Tastă pentru referințele K4411, K4410

### VARIATOR K4410 - TABEL CU SARCINI GESTIONATE

		1 -10 V		
240 V	Max.	600 VA	600 VA	600 VA
	Min.	20 VA	20 VA	20 VA
100 V	Max.	300 VA	300 VA	300 VA
	Min.	20 VA	20 VA	20 VA

### VARIATOR K4411 - TABEL CU SARCINI GESTIONATE

		R		L		C/L			
240 V	Max.	400 W	400 W	400 VA	200 VA	400 VA	200 VA	75 W sau max. 10 lămpi	75 W sau max. 10 lămpi
	Min.	3 W	3 W	3 VA	3 VA	3 VA	3 VA	3 W	3 W
100 V	Max.	200 W	200 W	200 VA	100 VA	200 VA	100 VA	37 W sau max. 10 lămpi	37 W sau max. 10 lămpi
	Min.	3 W	3 W	3 VA	3 VA	3 VA	3 VA	3 W	3 W

Tastă albă

Tastă neagră

Tastă nisip

Referință neutră (fără tastă)

Referințele cu roșu: Produse noi

# Living Now cu instalație electrică inteligentă Netatmo

**Variator**  
eliot



Dispozitivele se vor completa cu tastele corespunzătoare, conform indicațiilor de mai jos

Referință	Variator/întrerupător conectat
○K4411C	<p><b>Variator universal</b></p> <p>Variator/întrerupător. Permite comanda locală sau la distanță a luminilor, cu funcția de variator, care poate fi activată din aplicația Home+Control.</p> <p>Este instalat și folosit ca un întrerupător tradițional și este compatibil cu toate sarcinile (LED, halogen), având o putere max. de 150 W la 230 V (sau 75 W la 110 V). Este prevăzut cu LED albastru, folosit pentru localizare sau pentru indicarea stării sarcinii, cu posibilitate de configurare din aplicație.</p> <p>Poate fi conectat la unul sau mai multe butoane cu revenire tradiționale sau poate fi asociat cu „întrerupătoare fără fir pentru iluminat”. Atenție: Necesită firul neutru. Alimentare electrică 110-230 V~</p> <p>- 1 modul</p>
○K4411CM2	<p>Variator/întrerupător fără firul neutru. Permite comanda locală sau la distanță a luminilor, cu funcția de variator, care poate fi activată din aplicația Home+Control.</p> <p>Este instalat și folosit ca un întrerupător tradițional și este compatibil cu toate sarcinile (LED, halogen), având o putere max. de 5-300 W la 230 V. Este prevăzut cu LED albastru, folosit pentru localizare sau pentru indicarea stării sarcinii, cu posibilitate de configurare din aplicație. Poate fi conectat asociat cu „întrerupătoare fără fir pentru iluminat”. Nu necesită conexiune la firul neutru, vine livrat cu un compensator activ.</p> <p>Alimentare electrică 110-230 V~</p> <p>- 2 module</p>

Referință	Taste
□ KW33 ■ KG33 □ KM33	<p><b>1 modul</b></p> <p>Tastă pentru referința K4411C</p>
□ KW33M2 ■ KG33M2 □ KM33M2	<p><b>2 module</b></p> <p>Tastă pentru referința K4411CM2</p>

Notă: pentru utilizarea dispozitivelor conectate, trebuie instalat în sistem controlerul conectat, referința **K4500C**, **K4510C** sau **FC80GT**.

Dacă controlerul este conectat la Internet prin rețeaua Wi-Fi, instalația va putea fi gestionată din casă, folosind aplicația specifică **HOME + CONTROL**

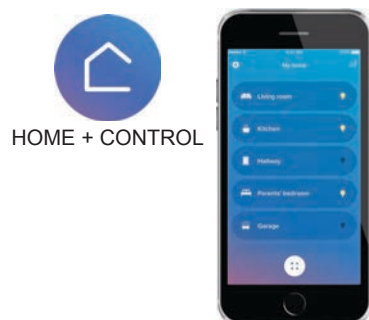

Variator/întrerupător, referința K4027C, cu butoane la distanță

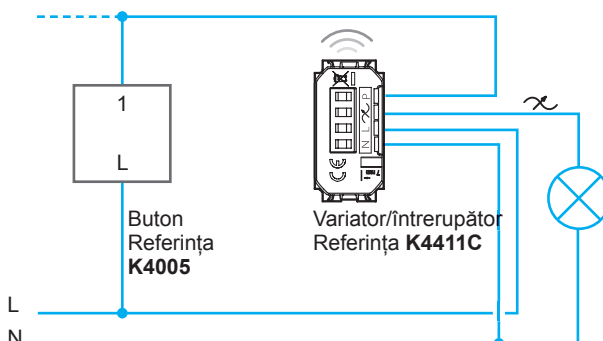

□ Tastă albă      ■ Tastă neagră      □ Tastă nisip      ○ Referință neutră (fără tastă)

Referințele cu roșu: Produse noi

## Instalație electrică tradițională

### Întreprătoare bipolare



KW4002

KG4002

KM4002



KW02

KG02

KM02

Dispozitivele se vor completa cu plăcile corespunzătoare, conform indicațiilor de mai jos

**Referință**

- KW4002
- KG4002
- KM4002

**Întreprătoare**

2P 16 AX, 250 V~, întrerupător iluminabil  
- 1 modul

**Placă****1 modul**

- KW02
- KG02
- KM02









Placă pentru referința KW4002  
Placă pentru referința KG4002  
Placă pentru referința KM4002

# Instalație electrică tradițională

## Alte butoane



Dispozitivele se vor completa cu plăcile corespunzătoare, conform indicațiilor de mai jos

Referință	Buton	Referință	Taste
○ K4034	 10 A 250 V~ buton de deschidere 1 P (NO) și 1 P (NC), iluminabil - 1 modul	<input type="checkbox"/> KW01 <input checked="" type="checkbox"/> KG01 <input type="checkbox"/> KM01	<b>1 modul</b>  Tastă iluminabilă pentru referința K4034
<input type="checkbox"/> KW4033 <input checked="" type="checkbox"/> KG4033 <input type="checkbox"/> KM4033	 10 A 250 V~ buton cu cablu 1 P (NO) și 1 P (NC) - 1 modul	<input type="checkbox"/> KW02 <input checked="" type="checkbox"/> KG02 <input type="checkbox"/> KM02	<b>Placă pentru buton cu acționare prin tragere</b> <b>1 modul</b>  Placă pentru referința KW4033 Placă pentru referința KG4033 Placă pentru referința KM4033
○ K4040	 3 A 250 V~ buton pentru ușă - retroiluminată cu LED (deja instalat), placă livrată în ambalajul butonului - 2 module		
○ K4040V12	 Buton pentru ușă ca mai sus - 12 V~		

Placă albă

Placă neagră

Placă nisip

○ Referință neutră (fără placă)

Referințele cu roșu: Produse noi

# Instalație electrică tradițională

## Înterupătoare IR



K4431



K4432



K4430



KW16



KG16



KM16



KG17



KM17SL

Dispozitivele se vor completa cu plăcile corespunzătoare, conform indicațiilor de mai jos

Referință	Înterupătoare IR
OK4431	<p>Înterupător cu senzor de mișcare pasiv cu raze infraroșii, adecvat pentru toate tipurile de sarcini, inclusiv lămpi cu LED - 3 fire – înterupător crepuscular cu prag variabil, cu posibilitate de excludere – temporizare pentru întârzierea opririi cu reglare de la 30 de secunde la 10 minute - alimentare electrică 230V~ - 1 modul</p> <p><b>Notă:</b> pentru informații suplimentare, verificați secțiunea tehnică de la sfârșitul catalogului</p>
OK4432	<p>Înterupător cu senzor de mișcare pasiv cu raze infraroșii, adecvat pentru toate tipurile de sarcini, inclusiv lămpi cu LED - 3 fire – senzor crepuscular cu prag variabil, cu posibilitate de excludere – temporizare pentru întârzierea opririi cu reglare de la 10 de secunde la 10 minute - alimentare electrică 230V~ - 2 module</p> <p><b>Notă:</b> pentru informații suplimentare, verificați secțiunea tehnică de la sfârșitul catalogului</p>
OK4430	<p>Înterupător cu senzor de mișcare pasiv cu raze infraroșii, adecvat pentru toate tipurile de sarcini, inclusiv lămpi cu LED - 2 fire – senzor crepuscular cu prag variabil, cu posibilitate de excludere – temporizare pentru întârzierea opririi cu reglare de la 10 de secunde la 10 minute - are un înterupător selector pentru utilizare tip PORNIRE - AUTO - OPRIRE. Aveți la dispoziție două tipuri de configurare: 1) înterupător selector vizibil (instalați selectorul furnizat și folosiți placa ...17SL) 2) înterupător selector ascuns (nu instalați selectorul furnizat și folosiți placa ...17) - alimentare electrică 230 V~ - 2 module</p> <p><b>Notă:</b> pentru informații suplimentare, verificați secțiunea tehnică de la sfârșitul catalogului.</p>

Referință	Placă
<input type="checkbox"/> KW16 <input checked="" type="checkbox"/> KG16 <input type="checkbox"/> KM16	<b>1 modul</b> Placă pentru referința K4431
<input type="checkbox"/> KW17 <input checked="" type="checkbox"/> KG17 <input type="checkbox"/> KM17	<b>2 module</b> Placă pentru referința K4432, K4430
<input type="checkbox"/> KW17SL <input checked="" type="checkbox"/> KG17SL <input type="checkbox"/> KM17SL	Placă pentru referința K4430

- **Notă:** folosiți referința K4430 cu plăcile ..17 sau ..17SL
- placă... 17SL: placă cu acces direct la selector. Modul de funcționare al mecanismului poate fi modificat în orice moment, pentru că selectorul este expus întotdeauna.
- placă .. 17: placă fără acces la selector. Trebuie scoasă placa pentru modificarea modului de funcționare folosind selectorul de pe produs

Placă albă

Placă neagră

Placă nisip

Referință neutră (fără placă)

Referințele cu roșu: Produse noi



# Living Now cu instalație electrică inteligentă Netatmo

Înterupător IR  
eliot™



3585C

Referință

○3585C

## Senzor de mișcare fără fir



Controlează unul sau mai multe dispozitive conectate pentru comanda iluminatului.  
 Detectie în infraroșu la un unghi de 140°.  
 Distanța senzorului reglabil: de la 2 până la 8 m.  
 Întârziere stingere cu timp de întârziere reglabil de la 1 până la 30 min și un prag de luminozitate de la 1 până la 1000 lucși.  
 Posibilitate de testare cu o întârziere de 5 sec.  
 Înălțime recomandată de montare: 2,5 m.  
 Distanță optimă între 2 detectoare: 6 m.  
 De utilizat la interior și la exterior (IP44).  
 Livrat cu 2 baterii AA de 1,5V pentru alimentare.

Notă: pentru utilizarea dispozitivelor conectate, trebuie instalat în sistem controlerul conectat, referința **K4500C**, **K4510C** sau **FC80GT**

Dacă controlerul este conectat la Internet prin rețeaua Wi-Fi, instalația va putea fi gestionată din casă, folosind aplicația specifică **HOME + CONTROL**



HOME + CONTROL



□ Placă albă

■ Placă neagră

□ Placă nisip

○ Referință neutră (fără placă)

Referințele cu roșu: Produse noi

## Instalație electrică tradițională

### Termostate



KW4441



KG4441



KM4441

**Referință**

- KW4441
- KG4441
- KM4441

**Termostate electronice**

Termostat electronic de cameră - ieșire releu de 5(2)A, cu 1 contact în comutare fără potențial  
- Alimentare electrică 230 V~ - 2 module

# Living Now cu instalație electrică inteligentă Netatmo

**Termostate**  
eliot



XW8002



XG8002



XM8002



XW8002W

Termostatul conectat Smarther with Netatmo, împreună cu aplicația dedicată HOME + CONTROL, este un dispozitiv care vă permite să reglați și să monitorizați cu precizie și acuratețe temperatura din încăperi; toată programarea și cele mai multe funcții sunt executate simplu și intuitiv, din aplicație. Mulțumită conexiunii Wi-Fi, Smarther with Netatmo poate fi programat și comandat de la distanță; poate afișa temperatura și umiditatea măsurate în încăpere. Nivelul de temperatură poate fi setat local pentru utilizare manuală și poate fi activat modul Boost. Modul Boost forțează pornirea sistemului pe un interval de timp limitat (30, 60 sau 90 de minute), independent de temperatura măsurată și programată. Este de asemenea posibilă setarea unei temperaturi diferite în fiecare încăpere a locuinței, pentru un confort maxim, mulțumită compatibilității cu valvele inteligente Netatmo pentru radiatoare. Smarther with Netatmo poate fi controlat și cu ajutorul asistenților vocali Google, Amazon Alexa și Apple Home Kit.

Caracteristici:

- alimentare electrică 110 ÷ 230 V~, 50/60 Hz;
- absorbție max. de 2 W;
- secțiune maximă cabluri 1 x 1,5mm<sup>2</sup>;
- temperatură măsurată 5 ÷ 40°C;
- valoarea prescrisă de temperatură 5 ÷ 40°C,
- creșteri de 0,5°C;
- ieșire de 5(2)A, cu 1 contact în comutare fără potențial.

Tipuri de instalare:

- montaj îngropat, pe doze 503E sau 500 (pentru referința 500, folosiți dibluri de perete)
- gips-carton, pe doze de 2 module și 3 module

Disponibile în trei culori: alb (XW8002), nisip (XM8002) și negru (XG8002).

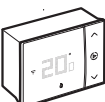
Referință	Termostate conectate
<input type="checkbox"/> XW8002 <input checked="" type="checkbox"/> XG8002 <input type="checkbox"/> XM8002	 Alb Negru Nisip
XW8002W	 Caracteristici: similar cu XW8002. Instalare pe perete, folosind șuruburi și dibluri adecvate pentru suprafața de montare (zidărie, gips-carton, gresie etc.) Disponibilitate doar pe alb.



**Aplicație HOME + CONTROL**  
pentru gestionarea dispozitivelor conectate



Placă albă

Placă neagră

Placă nisip

Referință neutră (fără placă)



Referințele cu roșu: Produse noi

# Instalație electrică tradițională

## Prize standard italian



Dispozitivele se vor completa cu plăcile corespunzătoare, conform indicațiilor de mai jos

Referință	Prize standard italian	Placă
<input type="checkbox"/> KW4113 <input checked="" type="checkbox"/> KG4113 <input type="checkbox"/> KM4113 <input checked="" type="checkbox"/> KR4113	Priză 2 P+± 10 A, 250 V~ - distanță între centre: 19 mm - contacte lalea ecranate de ø 4 mm - 1 modul  Alb Negru Nisip Roșu	<input type="checkbox"/> KW02 <input checked="" type="checkbox"/> KG02 <input type="checkbox"/> KM02 <input checked="" type="checkbox"/> KR02
<input type="checkbox"/> KW4180 <input checked="" type="checkbox"/> KG4180 <input type="checkbox"/> KM4180 <input checked="" type="checkbox"/> KR4180	Priză 2 P+± 16 A 250 V c.a. - distanță între centre: 19 mm și 26 mm - contacte lalea ecranate - pentru ștecăre 2 P și 2 P+E 10 și 16 A - 1 modul  Alb Negru Nisip Roșu	<b>1 modul</b>  Placă pentru referințele KW4113, KW4180 Placă pentru referințele KG4113, KG4180 Placă pentru referințele KM4113, KM4180 Placă pentru referințele KR4113, KR4180

Placă albă

Placă neagră

Placă nisip

Referință neutră (fără placă)

Referințele cu roșu: Produse noi

# Living Now cu instalație electrică inteligentă Netatmo

Dispozitive conectate pentru gestionare energetică



Dispozitivele se vor completa cu plăcile corespunzătoare, conform indicațiilor de mai jos

Referință	Dispozitive conectate pentru gestionare energetică	Referință	Priză conectată
OK4531C	<p>Modul de priză conectat - cablat la o priză de curent, permite controlul de la distanță a aparatelor electrocasnice și verificarea consumului (instantaneu, zilnic, lunar). Este posibilă și primirea de notificări în cazul consumurilor anormale. Modulul de priză conectat, este compatibil cu orice aparat electric și cu electrocasnice mari de până la max. 16 A 3680 W (cu protecție la suprasarcină). Este prevăzut cu un LED albastru. Această opțiune poate fi activată sau dezactivată în aplicația „Home+Control” Poate fi asociat cu „întrerupătoare fără fir pentru iluminat”. Alimentare electrică 110-230 V~ - 1 modul</p>	<input type="checkbox"/> KW4141AC <input checked="" type="checkbox"/> KG4141AC <input type="checkbox"/> KM4141AC	<p>2P+<math>\pm</math> 16 A 250 V c.a. Priză conectată standard german. Permite controlul de la distanță a aparatelor electrice și monitorizarea consumului lor (instant, zilnic, lunar). Este posibilă și primirea de notificări configurabile. Compatibilă cu toate aparatele electrice cu o putere de până la 16 A 3680 W (cu protecție la suprasarcină). Integrată cu un suport de 2 module, se poate instala în locul unei prize existente, într-o doză adâncă de 40 mm. Fixare în șuruburi și racordare cu borne automate. Este prevăzută cu LED albastru, care se aprinde când priza este activă și care poate fi configurat din aplicația Home + Control. Poate fi asociată cu una sau mai multe comenzi fără fir pentru iluminat. Alimentare electrică 110-230 V~</p>
O4141PC	<p>Priză mobilă conectată. Conectată direct la o priză existentă, permite comanda la distanță a tuturor aparatelor electrice conectate. Monitorizează și consumul instant, zilnic și lunar. Compatibilă cu toate aparatele cu o putere de până la 16 A 3680 W (cu protecție la suprasarcină). Poate fi asociată cu comenzi fără fir pentru iluminat. Alimentare electrică 110-230 V~</p>	<input type="checkbox"/> KW31 <input checked="" type="checkbox"/> KG31 <input type="checkbox"/> KM31	<p><b>Placă</b></p> <p><b>1 modul</b></p> <p>Placă pentru referința K4531C</p>
OFC80CC	<p>Contactor conectat pentru sarcini monofazate și/sau trifazate cu o absorbție maximă de In = 20 A. Cu contor pentru măsurarea curentului absorbit de sarcină. Alimentare electrică 110-230 V~ - 1 modul DIN</p>	<input type="checkbox"/> KW34M2 <input checked="" type="checkbox"/> KG34M2 <input type="checkbox"/> KM34M2	<p><b>2 module</b></p> <p>Placă pentru referința KW4141AC Placă pentru referința KG4141AC Placă pentru referința KM4141AC</p>
OF20T60A	<p>Contor DIN conectat. Permite măsurarea consumului de curent electric al instalației electrice din locuință (instant, zilnic, lunar). Este posibilă și primirea de notificări în cazul depășirii puterii maxime furnizate prin contract, pentru a preveni posibile pene de curent. Este prevăzută o bobină toroidală pentru citirea consumului de curent. Alimentare electrică 110-230 V~ - 1 modul DIN</p>	<input type="checkbox"/> KW35M2 <input checked="" type="checkbox"/> KG35M2 <input type="checkbox"/> KM35M2	<p>Placă pentru referința KW4142AC Placă pentru referința KG4142AC Placă pentru referința KM4142AC</p>
OFC80GCS	<p>Modul DIN conectat pentru gestionarea sarcinii pentru monitorizarea consumului la nivelul întregii instalații electrice, alimentarea sau decuplarea sarcinilor și setarea scenariilor cu sarcini prioritare sau neprioritare. Când este atins nivelul de energie electrică maxim intenționat, sarcinile neprioritare sunt decuplate temporar pentru a evita penele de curent. Este prevăzută o bobină toroidală pentru citirea consumului de curent Alimentare electrică 110-230 V~ - 1 modul DIN</p>		

Placă albă

Placă neagră

Placă nisip

Referință neutră (fără placă)

Referințele cu roșu: Produse noi

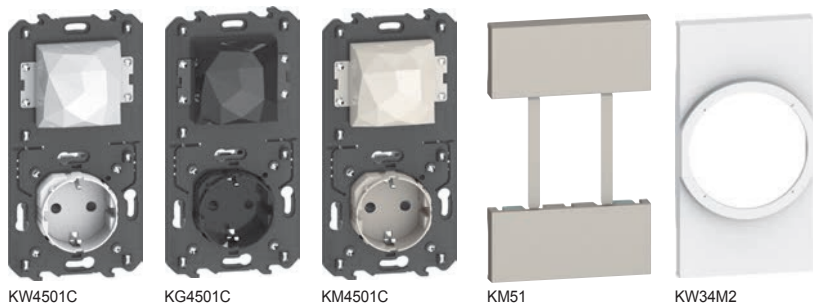

Dispozitivele se vor completa cu plăcile corespunzătoare, conform indicațiilor de mai jos

**Referință**

- KW4501C
- KG4501C
- KM4501C

**Controler cu priză conectată**



Priză standard german.  
Controlerul cu priză creează o instalație conectată în locuință. Se poate utiliza pentru comanda luminilor, storurilor și aparatelor electrice cuplate la prizele conectate:

- de pe telefon, folosind aplicația Home + Control
- cu ajutorul asistenților vocali
- din comanda generală de la intrarea în casă.

Are integrată o priză conectată standard german 2P+ $\pm$  16 A 250 V $\sim$  pentru comanda la distanță a aparatelor electrice și monitorizarea consumului lor (instant, zilnic, lunar). Compatibilă cu toate aparatele electrice cu o putere de până la 16 A 3680 W (cu protecție la suprasarcină). Poate fi instalată în locul unei prize existente, într-o doză adâncă de 40 mm. Fixare în șuruburi și racordare cu borne automate. Este prevăzută cu LED albastru, care se aprinde când priza este activă și care poate fi configurat din aplicația Home + Control. Poate fi asociată cu una sau mai multe comenzi fără fir pentru iluminat. Este prevăzută și cu o comandă fără fir generală pentru scenarii intrare/ieșire, necesară pentru asocierea tuturor dispozitivelor conectate. Alimentare electrică 110-230 V $\sim$ .

**Referință**

- KW51
- KG51
- KM51

**Placă necesară pentru controlerul cu priză conectată**

**2 module**



Placă necesară pentru controlerul cu priză conectată, în plus față de placa de 2 module pentru partea de priză

**Placă**

**2 module**



Placă pentru referința KW4501C  
Placă pentru referința KG4501C  
Placă pentru referința KM4501C

**EXEMPLU: FUNCȚIE, ALEGEREA CULORII RAMELOR ȘI PLĂCILOR**

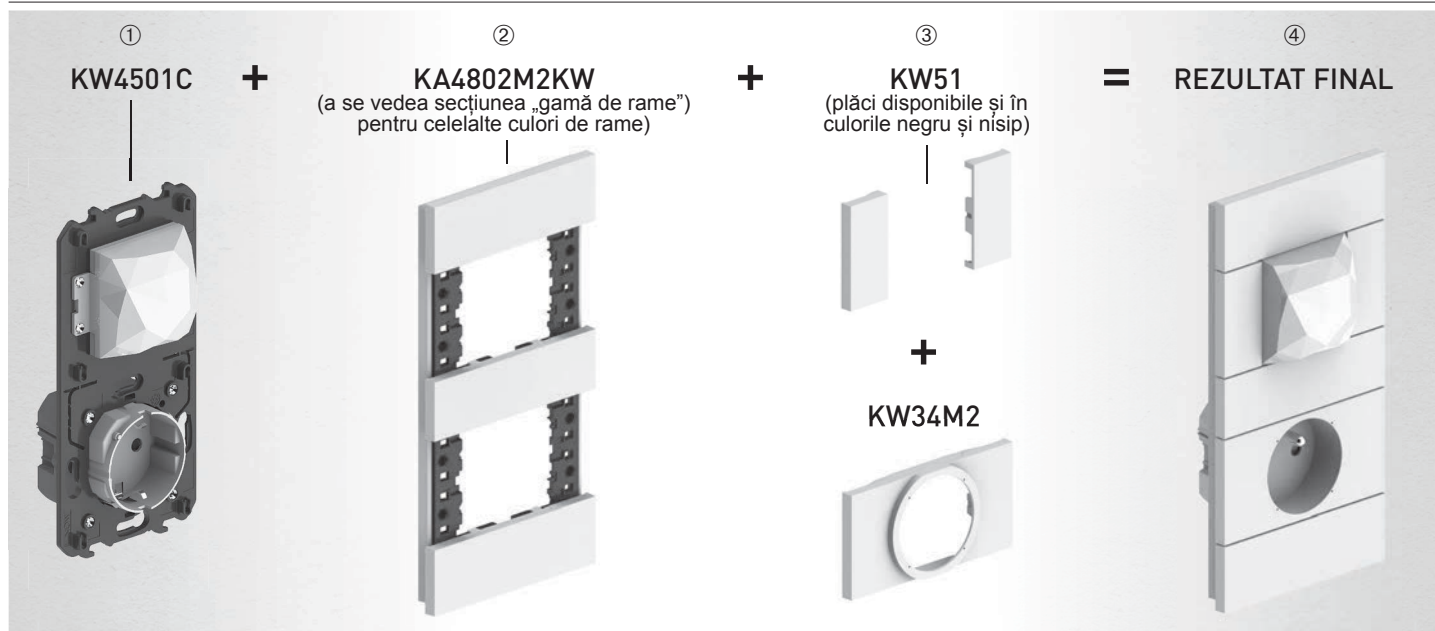

# Instalație electrică tradițională

## Prize standard italian/german și standard german

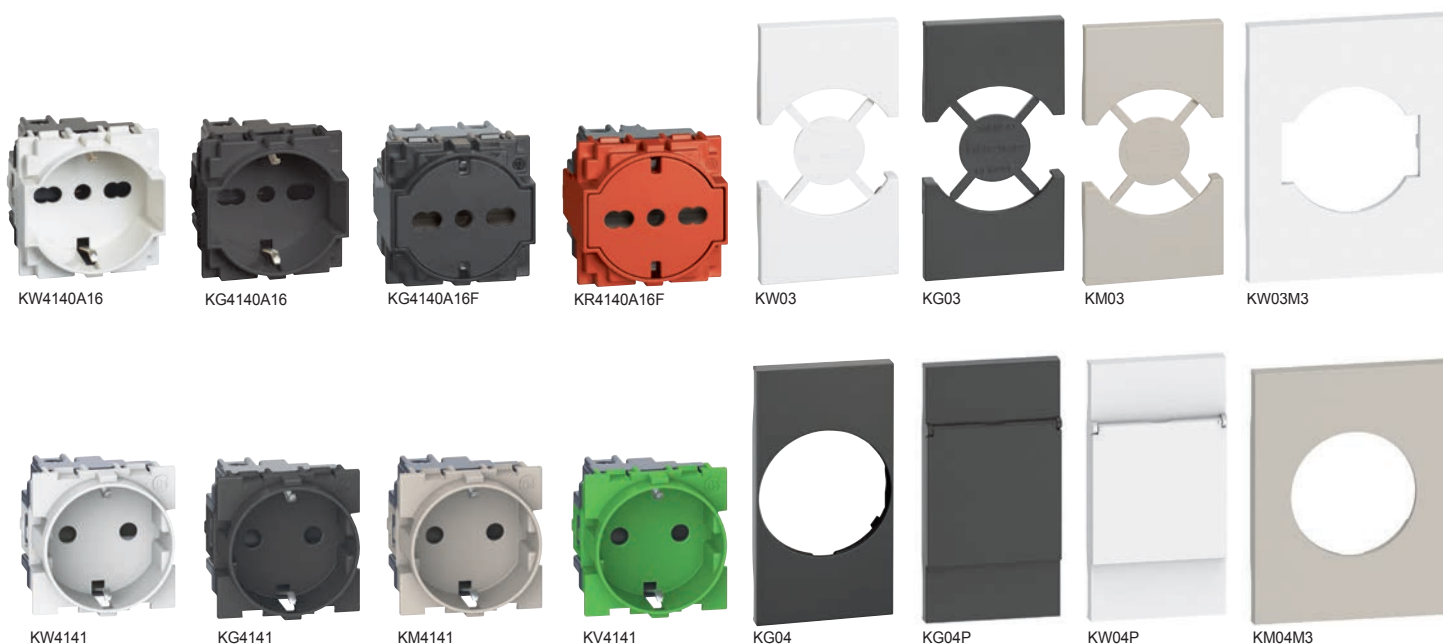

Dispozitivele se vor completa cu plăcile corespunzătoare, conform indicațiilor de mai jos

Referință	Prize standard italian/german
<input type="checkbox"/> KW4140A16 <input checked="" type="checkbox"/> KG4140A16 <input type="checkbox"/> KM4140A16 <input checked="" type="checkbox"/> KR4140A16	<p>Priză 2 P+<math>\perp</math> 16 A 250 V<math>\sim</math> - distanță între centre de 19 și 26 mm în configurația cu 2 centre - contacte lălea protejate; contacte laterale de împământare pentru ștecăre standard german; adecvată pentru: ștecăre standard italian 2P și 2 P+<math>\perp</math> 10/16 A și 16A, ștecăre standard german 2P+<math>\perp</math> 16 A - 2 module.</p>
<input type="checkbox"/> KW4140A16F <input checked="" type="checkbox"/> KG4140A16F <input type="checkbox"/> KM4140A16F <input checked="" type="checkbox"/> KR4140A16F	<p>Priză plată standard german și italian. La inserarea ștecărilor, elementul mobil culisează la interiorul carcasei; revine în poziția inițială la scoaterea ștecărilor.            Priză 2 P+<math>\perp</math> 16 A 250 V<math>\sim</math>            - distanță între centre de 19 și 26 mm în configurația cu 2 centre            - contacte lălea protejate; contacte laterale de împământare pentru ștecăre standard german; adecvată pentru: ștecăre standard italian 2P și 2 P+<math>\perp</math> 10/16 A și 16A, ștecăre standard german 2P+<math>\perp</math> 16 A.            - nu poate fi cu retroiluminare - 2 module</p>
<input type="checkbox"/> KW4141 <input checked="" type="checkbox"/> KG4141 <input type="checkbox"/> KM4141 <input checked="" type="checkbox"/> KR4141 <input checked="" type="checkbox"/> KV4141 <input type="checkbox"/> KW4141A <input checked="" type="checkbox"/> KG4141A <input type="checkbox"/> KM4141A	<p><b>Prize standard german</b></p> <p>Priză standard german 2 P+<math>\perp</math> 16 A 250 V<math>\sim</math> priză cu contacte laterale de împământare - contacte lălea ecranate - cu borne cu șurub</p> <p>Ca mai sus - borne automate</p>

Referință	Placă pentru prize standard italian/german
<input type="checkbox"/> KW03 <input checked="" type="checkbox"/> KG03 <input type="checkbox"/> KM03 <input checked="" type="checkbox"/> KR03	<p><b>2 module</b></p> <p>Placă adecvată pentru prize standard italian/german.</p>
<input type="checkbox"/> KW03M3 <input checked="" type="checkbox"/> KG03M3 <input type="checkbox"/> KM03M3	<p><b>3 module</b></p> <p>Placă adecvată pentru prize standard italian/german</p>
<input type="checkbox"/> KW04 <input checked="" type="checkbox"/> KG04 <input type="checkbox"/> KM04 <input checked="" type="checkbox"/> KR04 <input checked="" type="checkbox"/> KV04	<p><b>Placă pentru prize standard german</b></p> <p><b>2 module</b></p> <p>Placă adecvată pentru prize standard german</p>
<input type="checkbox"/> KW04P <input checked="" type="checkbox"/> KG04P <input type="checkbox"/> KM04P	<p><b>2 module cu capac</b></p> <p>Placă adecvată pentru prize standard german</p>
<input type="checkbox"/> KW04M3 <input checked="" type="checkbox"/> KG04M3 <input type="checkbox"/> KM04M3	<p><b>3 module</b></p> <p>Placă adecvată pentru prize standard german</p>

Placă albă

Placă neagră

Placă nisip

Referință neutră (fără placă)







Referințele cu roșu: Produse noi

# Instalație electrică tradițională

Încărcătoare USB și încărcătoare fără fir



Dispozitivele se vor completa cu plăcile corespunzătoare, conform indicațiilor de mai jos

Referință	Încărcător USB	Referință	Placă pentru încărcător USB
OK4285C1	 <p>Încărcător USB 5 V c.c. tip A, numai pentru încărcat aparate electronice de până la 1.500 mA - alimentare electrică DIRECTĂ 110-230 V 50-60 Hz - 1 modul</p>	<input type="checkbox"/> KW10C <input checked="" type="checkbox"/> KG10C <input type="checkbox"/> KM10C	<b>1 modul</b>  Placă pentru referințele K4285C1 și K4286C1
OK4285C2	 <p>Încărcător USB 5 V c.c. tip A de încărcat un singur aparat electronic de până la 3.000 mA sau de încărcat simultan două aparate de până la 1.500 mA - alimentare electrică DIRECTĂ 110-230 V 50-60 Hz - 2 module</p>		<input type="checkbox"/> KW12C <input checked="" type="checkbox"/> KG12C <input type="checkbox"/> KM12C
OK4286C1	 <p>Încărcător USB 5 V c.c. tip C, numai pentru încărcat aparate electronice de până la 1.500 mA - alimentare electrică DIRECTĂ 110-230 V 50-60 Hz - 1 modul</p>		
OK4286C2	 <p>Încărcător USB 5 V c.c. tip C pentru încărcarea rapidă a unui singur aparat electronic de până la 3.000 mA sau pentru încărcarea simultană a două aparate de până la 1.500 mA - alimentare electrică DIRECTĂ 110-230 V 50-60 Hz - 2 module</p>		
OK4287C2	 <p>Încărcător USB 5 V c.c. tip A și C pentru încărcarea rapidă a unui singur aparat electronic de până la 3.000 mA sau pentru încărcarea simultană a două aparate de până la 1.500 mA - alimentare electrică DIRECTĂ 110-230 V 50-60 Hz - 2 module</p>		
<input type="checkbox"/> KW4286CW2 <input checked="" type="checkbox"/> KG4286CW2 <input type="checkbox"/> KM4286CW2	 <p>Permite încărcarea rapidă și fără fir a telefoanelor mobile cu receptor cu inducție, cu o capacitate de până la 1.000 mA (conform cu standardul WPC Qi). Suprafața de sprijin antialunecare este înclinată la 10°. Funcție de blocare antifurt. Performanță energetică &gt;85%. Echipat cu un port USB de 3.000 mA tip A pentru alimentarea unui al doilea aparat - 12 W. Posibilitate de reîncărcare simultană a două aparate fără fir, de până la 500 mA, și de până la 1.200 mA prin portul USB. Dimensiuni 136,5 x 70 x 56,5 mm. Placa în culoarea selectată este livrată în aceeași cutie cu încărcătorul.</p>		

Placă albă

Placă neagră

Placă nisip

Referință neutră (fără placă)

Referințele cu roșu: Produse noi



# Instalație electrică tradițională

## Încărcător USB cu priză



KW4141USB



KG4141USB



KM4141USB



KW63



KG63



KM63

Dispozitivele se vor completa cu plăcile corespunzătoare, conform indicațiilor de mai jos

Referință	Încărcător USB cu priză
<input type="checkbox"/> KW4141USB	 Priză electrică standard german, cu încărcător USB integrat. Priză 2 P+± 16 A 250 V $\sim$ - contacte lălea protejate - contact lateral de împământare. Încărcător USB 5 V c.c. tip C, pentru încărcat aparate electronice de până la 1.500 mA Integrată cu un suport de 2 module, se poate instala în locul unei prize existente, într-o doză adâncă de 40 mm. Fixare în șuruburi și racordare cu cleme automate.
<input checked="" type="checkbox"/> KG4141USB	
<input type="checkbox"/> KM4141USB	

Referință	Placă pentru încărcător USB
<b>2 module</b>	
<input type="checkbox"/> KW63	 Placă pentru referințele KW4141USB, KG4141USB, KM4141USB
<input checked="" type="checkbox"/> KG63	
<input type="checkbox"/> KM63	

# Instalație electrică tradițională

## Prize TV



Dispozitivele se vor completa cu plăcile corespunzătoare, conform indicațiilor de mai jos

Referință	Priză TV 1 modul	Referință	Priză TV 2 module
OK4202D	Priză coaxială directă pentru instalații aeriene cu utilizator unic, inclusiv sisteme centralizate alimentate de la distanță și sisteme centralizate de satelit cu utilizator unic, cu transfer de curent și semnal pentru selectarea canalelor - borne de racordare ecranate, cu șuruburi captive - diam. 9,5 mm - conector tată - 1 modul	OK4211M2C	Priză TV-RD pentru operatori prin cablu - Priză coaxială dublă șuntată pentru recepție TV și FM-LMC - Ø 9,5mm - Belgia (operator Telenet) - 2 module
OK4202P14	Priză coaxială de trecere, cu atenuare de -14 dB, pentru instalații aeriene centralizate, inclusiv sisteme centrale alimentate de la distanță și sisteme centralizate de satelit, cu transfer de curent și semnal pentru selectarea canalelor - borne de racordare ecranate, cu șuruburi captive - diam. 9,5 mm - conector tată - 1 modul	OK4217M2D	Prize TV-SAT demixate în stea pentru instalație de radiodifuziune prin cablu și satelit DVB-T, compatibilitate UHD TV, 4GLTE. Pentru distribuția semnalelor TV și radio. Cablu coaxial recomandat: 17 VATC - Întrunește cerințele directivelor europene EN 50083 și EN 50083-2 - conector TV tată (Ø 9,5 mm) - conector tip SAT F - TV: 5-68/120-862 MHz; R: 87,5 - 108 MHz; - SAT: 950-2400 MHz - atenuare de 1,5 dB - 2 module
OK4202P10	Priză coaxială de trecere de capăt, cu atenuare de 10 dB, pentru instalații aeriene centralizate, inclusiv sisteme centralizate alimentate de la distanță și sisteme centralizate de satelit, cu transfer de curent și semnal pentru selectarea canalelor; borne de racordare ecranate, cu șuruburi captive - diam. 9,5 mm - conector tată - adaptor final de impedanță încorporat, de 75 Ω - 1 modul	OK4217MP14	Prize TV-SAT de trecere demixate pentru instalație de radiodifuziune prin cablu și satelit DVB-T, compatibilitate UHD TV, 4GLTE. Pentru distribuția semnalelor TV și radio. Întrunesc cerințele directivelor europene EN 50083 și EN 50083-2 - conector TV tată (Ø 9,5 mm) - conector tip SAT F - TV: 5-68/120-862 MHz; R: 87,5 - 108 MHz; - SAT: 950-2400 MHz - atenuare de 14 dB - 2 module
OK4202F	Conector coaxial TV tip F - impedanță 75 Ω - prindere cu șurub - 1 modul	OK4217M2P10	Prize TV-SAT demixate de capăt pentru instalație de radiodifuziune prin cablu și satelit DVB-T, compatibilitate UHD TV, 4GLTE. Pentru distribuția semnalelor TV și radio. Întrunesc cerințele directivelor europene EN 50083 și EN 50083-2 - conector TV tată (Ø 9,5 mm) - conector tip SAT F - TV: 5-68/120-862 MHz; R: 87,5 - 108 MHz; - SAT: 950-2400 MHz - atenuare de 10 dB - 2 module
OK4214D	Priză coaxială directă demixată pentru instalații aeriene cu utilizator unic, precum și pentru sisteme centralizate alimentate de la distanță și de șuntare și pentru sisteme de satelit centralizate cu utilizator unic / de șuntare, cu transfer de curent și semnal, pentru selectarea canalelor; conector TV tată de Ø 9,5 mm - conector tip F SAT - 1 modul	OK4210M2D	Prize TV-SAT demixate în stea pentru instalație de radiodifuziune prin cablu și satelit DVB-T, compatibilitate UHD TV, 4GLTE. Pentru distribuția semnalelor TV și radio. Cablu coaxial recomandat: 17 VATC - Întrunește cerințele directivelor europene EN 50083 și EN 50083-2 - conector TV tată (Ø 9,5 mm) - conector R mamă (Ø 9,5 mm) - conector tip SAT F - TV: 5-68/120-862 MHz; R: 87,5 - 108 MHz; - SAT: 950-2400 MHz - atenuare de 1,5 dB - 2 module
Referință	Placă pentru priză TV - 1 modul	Referință	Placă pentru priză TV - 2 module
<input type="checkbox"/> KW08 <input checked="" type="checkbox"/> KG08 <input type="checkbox"/> KM08	<b>1 modul</b> Placă pentru referințele K4202D, K4202P14, K4202P10 și K4202F	<input type="checkbox"/> KW25M2 <input checked="" type="checkbox"/> KG25M2 <input type="checkbox"/> KM25M2	<b>2 module</b> Placă pentru referințele K4211M2C, K4217M2D, K4217MP14 și K4217M2P10
<input type="checkbox"/> KW09 <input checked="" type="checkbox"/> KG09 <input type="checkbox"/> KM09	Placă pentru referința K4214D	<input type="checkbox"/> KW26M2 <input checked="" type="checkbox"/> KG26M2 <input type="checkbox"/> KM26M2	Placă pentru referința K4210M2D
<input type="checkbox"/> KW08M2 <input checked="" type="checkbox"/> KG08M2 <input type="checkbox"/> KM08M2	<b>2 module</b> Placă pentru referințele K4202D, K4202P14, K4202P10 și K4202F		
		<input type="checkbox"/> KW4212 <input checked="" type="checkbox"/> KG4212 <input type="checkbox"/> KM4212	<b>Placă pentru prize TV-SAT - alte branduri</b> <b>2 module</b> Placă pentru prize TV-SAT

Placă albă

Placă neagră

Placă nisip

Referință neutră (fără placă)

Referințele cu roșu: Produse noi

# Instalație electrică tradițională

## Conectori RJ de date, telefonie și fibră optică



KW4279C5E    KW4279C5E + KW4279C6    KW4258RJ11    K4238    K4268SCA    KW07    KG07    KM07    KW07M2    KG13M2

Dispozitivele se vor completa cu plăcile corespondente, conform indicațiilor de mai jos

Referință	Conectori RJ45													
<input type="checkbox"/> KW4279C5E <input checked="" type="checkbox"/> KG4279C5E <input type="checkbox"/> KM4279C5E <input type="checkbox"/> KW4279C6 <input checked="" type="checkbox"/> KG4279C6 <input type="checkbox"/> KM4279C6 <input type="checkbox"/> KW4279C6S <input checked="" type="checkbox"/> KG4279C6S <input type="checkbox"/> KM4279C6S <input type="checkbox"/> KW4279C6A <input checked="" type="checkbox"/> KG4279C6A <input type="checkbox"/> KM4279C6A <input type="checkbox"/> KW4279C6AS <input checked="" type="checkbox"/> KG4279C6AS <input type="checkbox"/> KM4279C6AS		<table border="1"> <thead> <tr> <th>Categorie</th> <th>Tip de conexiune</th> </tr> </thead> <tbody> <tr> <td>5E UTP</td> <td>IDC FĂRĂ UNELTE</td> </tr> <tr> <td>6 UTP</td> <td>IDC FĂRĂ UNELTE</td> </tr> <tr> <td>6 STP</td> <td>IDC FĂRĂ UNELTE</td> </tr> <tr> <td>6A UTP</td> <td>IDC FĂRĂ UNELTE</td> </tr> <tr> <td>6A STP</td> <td>IDC FĂRĂ UNELTE</td> </tr> </tbody> </table>	Categorie	Tip de conexiune	5E UTP	IDC FĂRĂ UNELTE	6 UTP	IDC FĂRĂ UNELTE	6 STP	IDC FĂRĂ UNELTE	6A UTP	IDC FĂRĂ UNELTE	6A STP	IDC FĂRĂ UNELTE
Categorie	Tip de conexiune													
5E UTP	IDC FĂRĂ UNELTE													
6 UTP	IDC FĂRĂ UNELTE													
6 STP	IDC FĂRĂ UNELTE													
6A UTP	IDC FĂRĂ UNELTE													
6A STP	IDC FĂRĂ UNELTE													
<input type="checkbox"/> KW4258RJ11 <input checked="" type="checkbox"/> KG4258RJ11 <input type="checkbox"/> KM4258RJ11		<table border="1"> <thead> <tr> <th>Categorie</th> <th>Tip de conexiune</th> </tr> </thead> <tbody> <tr> <td>RJ11</td> <td>K10</td> </tr> </tbody> </table>	Categorie	Tip de conexiune	RJ11	K10								
Categorie	Tip de conexiune													
RJ11	K10													
OK4268SCA		<b>Conector pentru fibră optică</b> Conector de cuplare pentru fibră optică - Priză de cablu SC - duplex - 2 module												
<input type="checkbox"/> KW07K <input checked="" type="checkbox"/> KG07K <input type="checkbox"/> KM07K		<b>KEYSTONE</b> Adaptoare de conectori Keystone - 1 modul												

Referință	Placă pentru conectori RJ45, RJ11 și adaptoare Keystone
<input type="checkbox"/> KW07 <input checked="" type="checkbox"/> KG07 <input type="checkbox"/> KM07	<b>1 modul</b> Placă pentru toți conectorii RJ45 și RJ11
<input type="checkbox"/> KW07M2 <input checked="" type="checkbox"/> KG07M2 <input type="checkbox"/> KM07M2	<b>2 module</b> Placă pentru toți conectorii RJ45 și RJ11
<input type="checkbox"/> KW13M2 <input checked="" type="checkbox"/> KG13M2 <input type="checkbox"/> KM13M2	<b>Placă pentru conector de fibră optică</b> <b>2 module</b> Placă pentru referința K4268SCA

Placă albă

Placă neagră

Placă nisip

Referință neutră (fără placă)

Referințele cu roșu: Produse noi

# Instalație electrică tradițională

## Conectori audio-video



Dispozitivele se vor completa cu plăcile corespunzătoare, conform indicațiilor de mai jos

Referință	Conector audio
<input type="checkbox"/> KW4269R <input checked="" type="checkbox"/> KG4269R <input type="checkbox"/> KM4269R	Modul RCA dublu - 1 modul
<input type="checkbox"/> KW4294 <input checked="" type="checkbox"/> KG4294 <input type="checkbox"/> KM4294	Conector boxe Home Cinema - 1 modul
OK4284P	Conector HDMI 1.4 preconectat - 1 modul
OK4285P	Conector USB tip A preconectat - 1 modul

Referință	Placă pentru conectori audio și A/V
<input type="checkbox"/> KW07 <input checked="" type="checkbox"/> KG07 <input type="checkbox"/> KM07	<b>1 modul</b> Placă pentru referințele KW4269R, KG4269R, KM4269R, KW4294, KG4294 și KM4294
<input type="checkbox"/> KW14 <input checked="" type="checkbox"/> KG14 <input type="checkbox"/> KM14	Placă pentru referința K4284P
<input type="checkbox"/> KW10P <input checked="" type="checkbox"/> KG10P <input type="checkbox"/> KM10P	Placă pentru referința K4285P
<input type="checkbox"/> KW07M2 <input checked="" type="checkbox"/> KG07M2 <input type="checkbox"/> KM07M2	<b>2 module</b> Placă pentru referințele KW4269R, KG4269R, KM4269R, KW4294, KG4294 și KM4294

Placă albă

Placă neagră

Placă nisip

Referință neutră (fără placă)







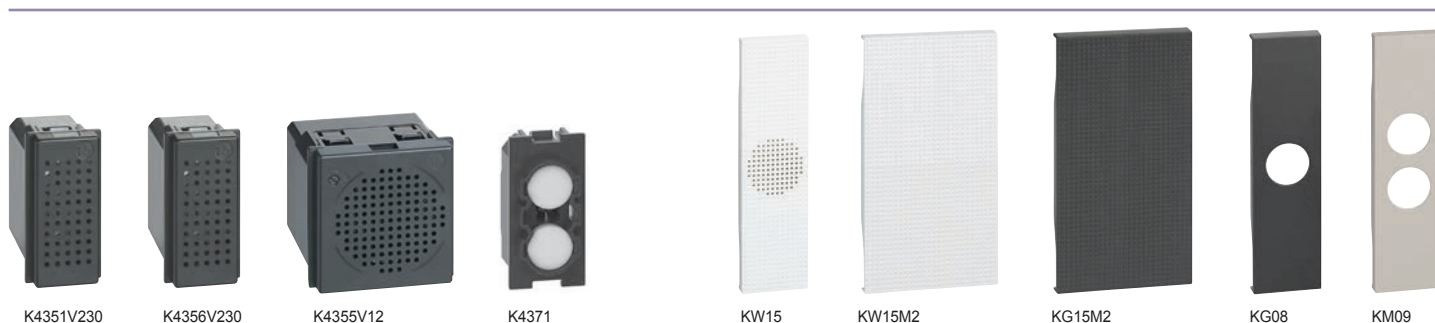

Referințele cu roșu: Produse noi





# Instalație electrică tradițională

## Notificare vizuală și sonoră



Dispozitivele se vor completa cu plăcile corespunzătoare, conform indicațiilor de mai jos

Referință	Sonerii și buzere
OK4351V230	<b>Sonerii</b>  230 V~ sonerie din bronz - 12 VA - 80 dB - 1 modul
OK4351V127	 127 V~ sonerie din bronz - 8 VA - 80 dB - 1 modul
OK4351V12	 12 V~ sonerie din bronz - 8 VA - 80 dB - 1 modul
OK4355V12	 Sonerie electronică - 3 sunete diferite - cu reglaj frontal de volum - 12 V c.a. - c.c. alimentare electrică - 2 module
OK4356V230	<b>Buzer</b>  230 V~ buzzer - 12 VA - 80 dB - 1 modul
OK4356V127	 127 V~ buzzer - 12 VA - 80 dB - 1 modul
OK4356V12	 12 V~ buzzer - 12 VA - 80 dB - 1 modul
OK4371	<b>Lampă-martor</b>  Lampă-martor, cu difuzor transparent, de completat cu LED, referința K4743V230 (alb) și/sau referința K4743V230R (roșu). Două moduri de funcționare: - 1 semnalizare luminoasă (de completat cu placa KW/KG/KM08) - 2 semnalizări luminoase (de completat cu placa KW/KG/KM09)

Ref.	Placă pentru sonerie și buzzer
<input type="checkbox"/> KW15 <input checked="" type="checkbox"/> KG15 <input type="checkbox"/> KM15	<b>1 modul</b>  Placă pentru referințele K4351V230, K4351V127, K4351V12, K4356V230, K4356V127 și K4356V12
<input type="checkbox"/> KW15M2 <input checked="" type="checkbox"/> KG15M2 <input type="checkbox"/> KM15M2	<b>2 module</b>  Placă pentru referința K4355V12
<input type="checkbox"/> KW08 <input checked="" type="checkbox"/> KG08 <input type="checkbox"/> KM08	<b>Placă pentru lampa-martor</b> <b>1 modul</b>  Placă pentru referința K4371 (un semnal luminos)
<input type="checkbox"/> KW09 <input checked="" type="checkbox"/> KG09 <input type="checkbox"/> KM09	 Placă pentru referința K4371 (două semnale luminoase)

Placă albă

Placă neagră

Placă nisip

Referință neutră (fără placă)

Referințele cu roșu: Produse noi

# Instalație electrică tradițională

## Iluminare



Dispozitivele se vor completa cu plăcile corespunzătoare, conform indicațiilor de mai jos

### Referință **Lampă de citit**

- KW4362
- KG4362
- KM4362

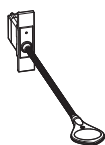

Este instalată la capul patului, este cu iluminare direcțională. Are un braț flexibil pentru direcționarea luminii. Luminozitatea poate fi reglată apăsând îndelungat butonul de PORNIRE/OPRIRE. Se poate conecta la o comandă la distanță și, dacă este necesar, comanda integrată poate fi dezactivată prin apăsare pentru 30 sec.  
 - Lampă cu LED - consum de 3W - Flux luminos de 110 lumeni (echivalent cu 15 W la lămpi cu incandescentă) - Durată de viață de 40.000 ore  
 - 1 modul (cu montaj îngropat).  
 Placă livrată cu mecanismul.

### Referință **Lanternă și lampă de veghe cu LED**

OK4380



Lanternă detașabilă și reîncărcabilă, cu mecanism de pornire automată - se aprinde automat în cazul unei pene de curent - sistem de scoatere prin apăsare și tragere, cu bază de reîncărcare - LED cu lumină albă, cu eficiență luminoasă ridicată - întrerupător de PORNIRE/OPRIRE și buton SPOT pentru mărirea luminozității în caz de nevoie - baterii Ni-MH interschimbabile fără efect de „memorie” - durată de autonomie de 2 ore - consum redus în mod standby de 0,4W - alimentare electrică de 230 V~ - 2 module

OK380NB



Baterii de rezervă pentru lanterna detașabilă

OK4381



Lampă de veghe cu LED, cu pornire automată în caz de pană de curent. 230 V~ 50/60 Hz - consum de 2,5 VA (0,1 W) - Baterie NiMH 3,6 V 140 mAh reîncărcabilă neînlocuibilă - încărcare completă în 48 de ore - autonomie de 2 ore - secțiune maximă cablu de 1 x 1,5 mm<sup>2</sup> - intensitate luminoasă de 2400 mcd - unghi de emisie de 120° - nu se scoate - 1 modul

### Referință **Lampă pentru marcat trepte**

OK4382



Lămpi pentru marcat trepte, cu LED-uri cu lumină albă  
 - 127/230 V~ - buton de pornire/oprire - 0,15-0,5 W  
 - 2 module

### Referință **Placă pentru funcții de iluminare**

- KW02
- KG02
- KM02

#### 1 modul

Placă pentru referința K4381



#### 2 module

Placă pentru referința K4380



Placă pentru referința K4382



### Referință **Lanternă și lampă de veghe cu LED**

OK4380



Lanternă detașabilă și reîncărcabilă, cu mecanism de pornire automată - se aprinde automat în cazul unei pene de curent - sistem de scoatere prin apăsare și tragere, cu bază de reîncărcare - LED cu lumină albă, cu eficiență luminoasă ridicată - întrerupător de PORNIRE/OPRIRE și buton SPOT pentru mărirea luminozității în caz de nevoie - baterii Ni-MH interschimbabile fără efect de „memorie” - durată de autonomie de 2 ore - consum redus în mod standby de 0,4W - alimentare electrică de 230 V~ - 2 module

OK380NB



Baterii de rezervă pentru lanterna detașabilă

OK4381



Lampă de veghe cu LED, cu pornire automată în caz de pană de curent. 230 V~ 50/60 Hz - consum de 2,5 VA (0,1 W) - Baterie NiMH 3,6 V 140 mAh reîncărcabilă neînlocuibilă - încărcare completă în 48 de ore - autonomie de 2 ore - secțiune maximă cablu de 1 x 1,5 mm<sup>2</sup> - intensitate luminoasă de 2400 mcd - unghi de emisie de 120° - nu se scoate - 1 modul

Placă albă

Placă neagră

Placă nisip

Referință neutră (fără placă)







Referințele cu roșu: Produse noi





# Instalație electrică tradițională

## Funcții pentru camere de hotel



Dispozitivele se vor completa cu plăcile corespunzătoare, conform indicațiilor de mai jos

Referință	Înterupătoare cu cartelă de acces
OK4549	 <p>Înterupător cu cartelă de acces pentru alimentare electrică în camerele de hotel - fantă pentru iluminat cu lampă încorporată - întârziere de 30 de secunde a opririi - alimentare electrică de 230 V~. Completarea mecanismului necesită „două jumătăți de module obturatoare” (referința K4949) de instalat în lateralele cititorului de cartele de acces. De instalat cu suporturi și rame de minim 3 module</p>
OK4548	 <p>Înterupător cu cartelă de acces pentru alimentare electrică în camerele de hotel - fantă pentru iluminat cu lampă încorporată - întârziere de 30 de secunde a opririi - alimentare electrică de 230 V~ - cu tehnologie de recunoaștere RFID. Completarea mecanismului necesită „două jumătăți de module obturatoare” (referința K4949) de instalat în lateralele cititorului de cartele de acces. De instalat cu suporturi și rame de minim 3 module</p>
OK4027H	 <p>1P 10 AX, 250 V~, înterupător inversor, cu două chei 1-0-2, pentru hotel, cu LED - 1 modul (LED-ul poate fi înlocuit cu referința K4743V230RG)</p>
OK4027V127H	 <p>Ca mai sus, 127 V~ (LED-ul poate fi înlocuit cu referința K4373V127RG)</p>
OK4373	 <p>Lampă de semnalizare cu două LED-uri încorporate, verde și roșu. Se poate folosi ca semnal vizual în afara camerei, cu notificare dublă: „Nu deranjați” și „Curățenie” - LED-urile nu pot fi înlocuite - alimentare electrică 127/230 V~ - 1 modul</p>
<input type="checkbox"/> KW4177 <input checked="" type="checkbox"/> KG4177 <input type="checkbox"/> KM4177	 <p>Priză pentru aparate de bărbierit, cu transformator de izolare - tensiune de intrare 230 V~ 50/60 Hz - tensiune de ieșire 115/230 V~ 20 VA. Placa în culoarea selectată este livrată în aceeași cutie cu priză de aparate de bărbierit - 3 module</p>

Referință	Placă cu funcții pentru hotel
<input type="checkbox"/> KW06H <input checked="" type="checkbox"/> KG06H <input type="checkbox"/> KM06H	<p><b>1 modul</b></p>  Placă pentru referințele K4027H și K4027V127H  Placă pentru referința K4373
<input type="checkbox"/> KW11H <input checked="" type="checkbox"/> KG11H <input type="checkbox"/> KM11H	<p><b>2 module</b></p>  Placă pentru referințele K4549 și K4548
<input type="checkbox"/> KW22 <input checked="" type="checkbox"/> KG22 <input type="checkbox"/> KM22	<p><b>3 module</b></p>  Placă pentru referințele K4549 și K4548

Placă albă

Placă neagră

Placă nisip

Referință neutră (fără placă)

Referințele cu roșu: Produse noi

# Instalație electrică tradițională

Module cu LED și obturatoare

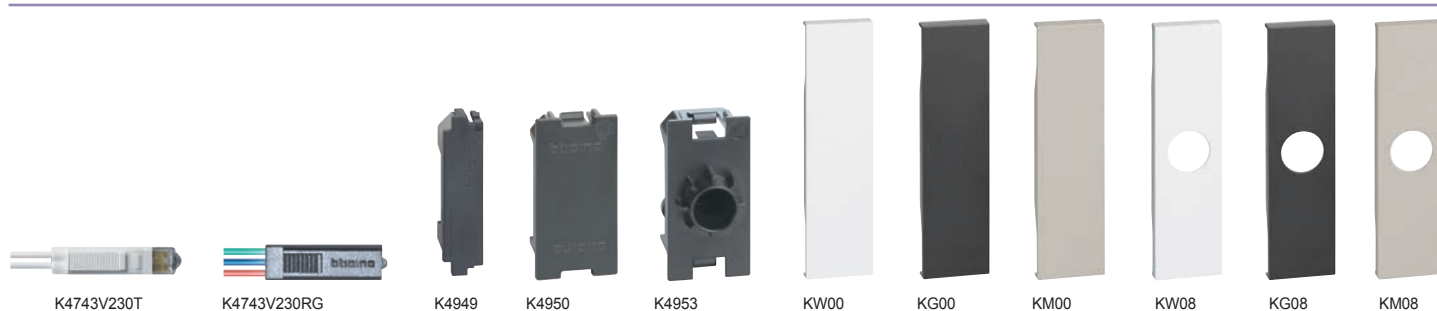

Dispozitivele se vor completa cu plăcile corespunzătoare, conform indicațiilor de mai jos

## Referință LED pentru iluminarea comenzilor și prizelor

Referință	LED pentru iluminarea comenzilor și prizelor
	LED pentru retroiluminarea următoarelor „dispozitive de comandă de bază”: K4001, K4001A, K4003, K4003A, K4005, K4005A, K4001M2A, K4003M2A, K4005M2A, KW4002, KG4002, KM4002 și K4034
K4743V230T	LED alb - 230 V~ - luminozitate ridicată pentru notificarea sarcinii pe timp de zi
K4743V127T	LED alb - 127 V~ - luminozitate ridicată pentru notificarea sarcinii pe timp de zi
K4743V230R	LED roșu - 230 V~ - luminozitate ridicată pentru notificarea sarcinii pe timp de zi
LN4743/230T	LED alb - 230 V~ - semnalizare pe timp de noapte
LN4743/12T	LED alb - 12/24 V~ - semnalizare pe timp de noapte
H4743/230B	LED albastru - 230 V~ - semnalizare pe timp de noapte
H4743/12B	LED albastru - 12/24 V~ - semnalizare pe timp de noapte
	LED de schimb pentru întrerupător inversor (pentru hoteluri)
H4743V230RG	LED roșu/verde - 230 V~ pentru referința K4027H
H4743V127RG	LED roșu/verde - 127 V~ pentru referința K4027V127H

## Referință Module obturatoare

K4950	Modul obturator - 1 modul
K4953	Modul obturator cu ieșire de Ø 9 mm - 1 modul

## Referință Accesorii de instalare

K4949	1/2 de modul obturator - nu are nevoie de placă
-------	---

## Referință Plăci pentru module obturatoare

<input type="checkbox"/> KW00	<input type="checkbox"/> Placă pentru referința K4950
<input checked="" type="checkbox"/> KG00	<input type="checkbox"/> Placă pentru referința K4953
<input type="checkbox"/> KM00	
<input type="checkbox"/> KW08	
<input checked="" type="checkbox"/> KG08	
<input type="checkbox"/> KM08	
<b>2 module</b>	
<input type="checkbox"/> KW00M2	<input type="checkbox"/> Placă pentru referința K4950
<input checked="" type="checkbox"/> KG00M2	
<input type="checkbox"/> KM00M2	

## EXEMPLE DE CONECTARE A LED-ULUI PE UN ÎNTRERUPĂTOR

Funcție: localizare

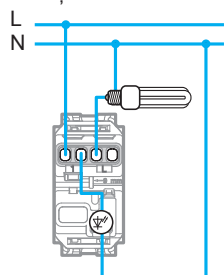

Funcție: LED stare a sarcinii

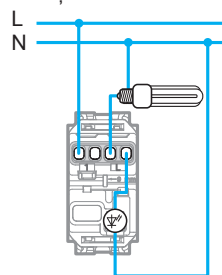

Conectarea LED-ului de retroiluminare pe comenzi

Notă pentru racordurile de 230 V c.a. LED-urile pentru retroiluminarea dispozitivelor de comandă: când LED-urile sunt montate pentru a ajuta la localizarea comenzii, trebuie să se ia în calcul că lămpile economice și lămpile fluorescente nu permit legarea în serie a LED-ului la sarcină.

Prin urmare, este necesar să se ia un conductor de neutru din apropierea comenzii, astfel încât LED-ul să poată fi conectat direct între fază și neutru. Va fi întotdeauna aprins.

Placă albă

Placă neagră

Placă nisip

Referință neutră (fără placă)







Referințele cu roșu: Produse noi

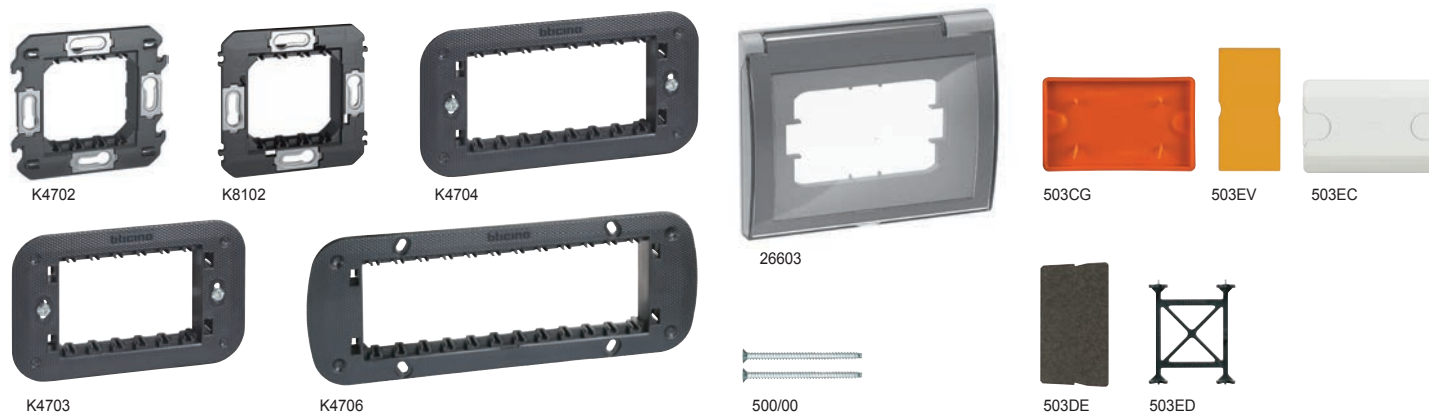

## Living Now

### Suporturi și carcase IP44



Referință	Suporturi
K4702	 Suport de 2 module, livrat cu capac de protecție
K4703	 Suport de 3 module, livrat cu capac de protecție
K4704	 Suport de 4 module, livrat cu capac de protecție
K4706	 Suport de 6 module, livrat cu capac de protecție
500/00	 Pereche de șuruburi de 35 mm pentru fixarea suporturilor pe dozele instalate sub tencuială.
K8102	 Suport pentru instalarea ramei, referința KW8102P1, KG8102P1, KM8102P1, în doza de 2 module

Referință	Carcasă IP44
26603	 Capac de protecție IP44 (garantată când este închisă). Ideal de instalat acolo unde este necesar un grad de protecție IP 44. Perfect compatibil cu toate gamele, brandurile BTicino și alte branduri. Este realizat dintr-un material de înaltă calitate, care garantează etanșarea pe termen lung împotriva tuturor condițiilor meteorologice. Poate fi instalat pe dozele 3 module standard italian cu montaj îngropat
Referință	Accesorii diverse
503CG	Capac de protecție pentru doze cu montaj îngropat, referința 503E - de folosit la terminarea lucrărilor de zidărie
503EV	Separator intern din rășină - pentru doze, referința 503E - pentru separarea circuitelor de date și de energie electrică
503EC	Capac decorativ pentru doze cu montaj îngropat, referința 503E - de folosit când doza este utilizată ca doză de derivație - se poate vopsi
504EC	Capac, ca mai sus, pentru doze, referința 504E
506EC	Capac, ca mai sus, pentru doze, referința 504E
503DE	Separator intern din rășină - pentru doze, referința 504E
503ED	Cuplaj pentru doze, referințele 502E, 503E, 504E (orizontale și verticale) și pentru doza 506L (numai verticală). Nu se poate utiliza cu extensia de doză





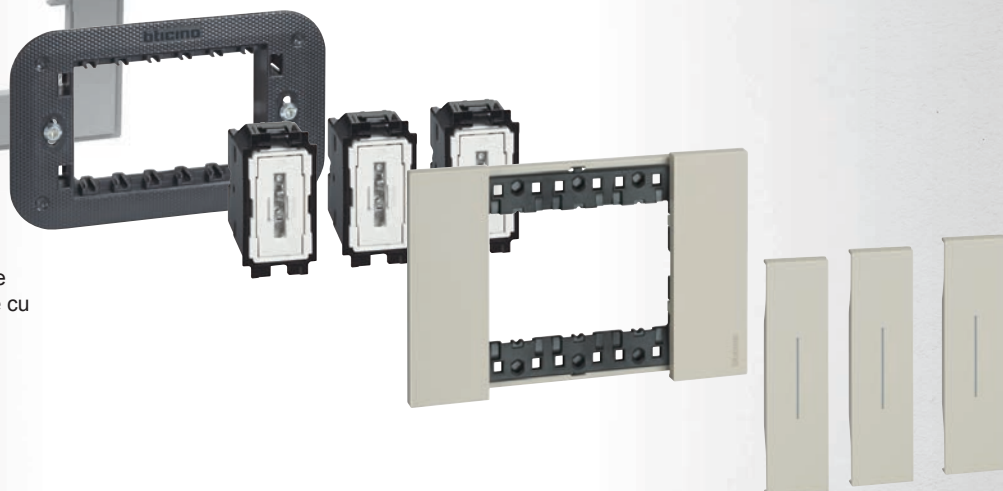















Secvență de instalare pentru întrerupătoare cu carcasă IP44



## Instalație electrică tradițională

Placă iluminabilă și simboluri, pentru referințele:  
K4001, K4003, K4004, K4004L, K4004LB, K4005, K4034

TASTĂ	Referință	Tastă pentru comanda încălzirii, ventilației, centralei termice
 KW01PN  KG01PN  KM01PN	KW01PN	Tastă 1 modul. Comandă de încălzire Alb
	KG01PN	Negru
	KM01PN	Nisip
 KW01RN  KG01RN  KM01RN	KW01RN	Tastă 1 modul. Comandă de ventilație Alb
	KG01RN	Negru
	KM01RN	Nisip
 KW01SN  KG01SN  KM01SN	KW01SN	Tastă 1 modul. Comandă centrală termică Alb
	KG01SN	Negru
	KM01SN	Nisip
 KW01M2PN  KG01M2PN  KM01M2PN	KW01M2PN	Tastă 2 module. Comandă de încălzire Alb
	KG01M2PN	Negru
	KM01M2PN	Nisip
 KW01M2RN  KG01M2RN  KM01M2RN	KW01M2RN	Tastă 2 module. Comandă de ventilație Alb
	KG01M2RN	Negru
	KM01M2RN	Nisip
 KW01M2SN  KG01M2SN  KM01M2SN	KW01M2SN	Tastă 2 module. Comandă centrală termică Alb
	KG01M2SN	Negru
	KM01M2SN	Nisip





Living Now <sup>WITH</sup> Netatmo

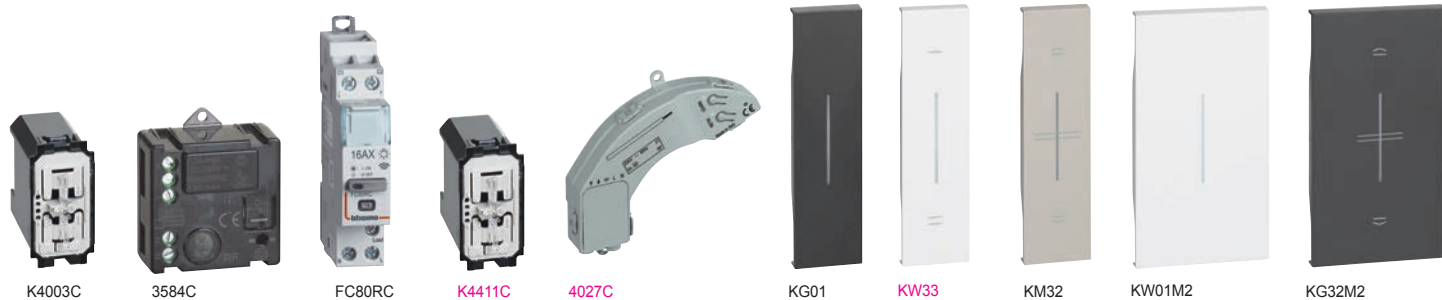

INSTALAȚIE ELECTRICĂ  
INTELIGENTĂ

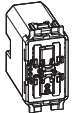
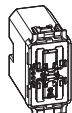
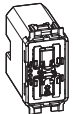

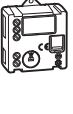
Dispozitivele se vor completa cu plăcile corespunzătoare, conform indicațiilor de mai jos

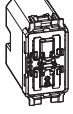
Referință	Dispozitive conectate pentru iluminat	Referință	Dispozitive conectate pentru storuri
OK4001C	 <p>Întrerupător simplu conectat. Comandă luminile local sau de la distanță. Poate fi instalat ca întrerupător cap-scară tradițional și este compatibil cu toate sarcinile, având o putere max. de 250 W. Are LED albastru, care poate fi configurat din aplicația Home + Control pentru localizare și indicarea stării sarcinii. Poate fi asociat cu una sau mai multe comenzi fără fir. Atenție: necesită fir de neutru. Alimentare electrică 110-230 V~ - 1 modul</p>	OK4027C	 <p>Întrerupător conectat pentru storuri rulate - Permite comanda locală sau la distanță a unui stor. Compatibilitate cu toate motoarele standard de storuri rulate (cu opritor mecanic sau electromecanic și o putere max. de 500 VA), comandat de un întrerupător cablat pentru stor (comutarea alimentării electrice a motorului). Incompatibil cu motoarele pentru storuri rulate cu comandă radio sau prin impulsuri. Poate fi asociat cu una sau mai multe comenzi fără fir pentru storuri. Atenție: Necesită fir de neutru. Alimentare electrică 110-230 V~ - 1 modul</p>
OK4003C	 <p>Întrerupător cap-scară conectat. Permite comanda locală sau de la distanță a luminilor. Întrerupătorul cap-scară conectat vine instalat și este folosit ca un întrerupător cap-scară tradițional și este compatibil cu toate sarcinile, având o putere max. de 250 W. Este prevăzut cu LED albastru, folosit întotdeauna aprins pentru localizare sau aprins (când lumina este aprinsă) pentru indicarea stării sarcinii. Poate fi asociat cu „întrerupătoare fără fir pentru iluminat”. Atenție: Necesită fir de neutru. Alimentare electrică 110-230 V~ - 1 modul</p>	OK027C	 <p>Micromodul conectat pentru storuri. Asociat cu una sau mai multe comenzi fără fir de storuri. Comandă un stor local sau de la distanță. Compatibilitate cu toate motoarele standard de storuri (cu opritor de sfârșit de cursă mecanic sau electromecanic și o putere max. de 500 VA), comandat de un întrerupător inversor cablat pentru stor (inversare cu alimentarea electrică a motorului). Incompatibil cu motoare pentru storuri cu comandă radio sau prin impulsuri. Poate fi instalat în caseta existentă a storului, fără să necesite lucrări de zidărie. Alimentare electrică 110-230 V~</p>
O3584C	 <p>Micromodul pentru iluminat conectat. Permite comanda locală sau de la distanță a luminilor. Este compatibil cu toate sarcinile, având o putere max. de 300 W. Poate fi conectat la unul sau mai multe butoane cu revenire tradiționale sau poate fi asociat cu „întrerupătoare fără fir pentru iluminat”. Vine instalat ca un releu tradițional în doză (în spatele butonului cu revenire) sau în dozele de derivație. Atenție: Necesită fir de neutru. Alimentare electrică 110-230 V~</p>		
OFC80RC	 <p>Mecanism DIN pentru iluminat pentru tabloul de distribuție, pentru sarcini cu o absorbție de In=16 A. Este prevăzut cu un contor care măsoară curentul absorbit de sarcină și contacte de comandă cu până la 10 butoane cu revenire acționate prin apăsare. 1 modul DIN. Alimentare electrică 110-230 V~</p>		
OK4411C	 <p>Variator/întrerupător. Permite comanda locală sau la distanță a luminilor, cu o funcționalitate de variator, care poate fi activată din aplicația Home+Control. Este instalat și folosit ca un întrerupător tradițional și este compatibil cu toate sarcinile (LED, halogen), având o putere max. de 150 W la 230 V (sau 75 W la 110 V). Este prevăzut cu LED albastru, folosit pentru localizare sau indicarea stării sarcinii, cu posibilitate de configurare din aplicație. Poate fi conectat la unul sau mai multe butoane cu revenire tradiționale sau poate fi asociat cu „întrerupătoare fără fir pentru iluminat”. Atenție: Necesită fir de neutru. Alimentare electrică 110-230 V~ - 1 modul</p>		





### Taste

**1 modul**

- KW01
- KG01
- KM01
- KW33
- KG33
- KM33
- KW32
- KG32
- KM32

**2 module**

- KW01M2
- KG01M2
- KM01M2
- KW32M2
- KG32M2
- KM32M2

 Tastă pentru referințele K4001C și K4003C  
 Tastă pentru referința K4411C  
 Tastă pentru referința K4027C  
 Tastă pentru referințele K4001C și K4003C  
 Tastă pentru referința K4027C



Aplicație HOME + CONTROL pentru gestionarea dispozitivelor conectate



Notă: pentru utilizarea dispozitivelor conectate, trebuie instalat în sistem controlerul conectat, referința K4500C, referința K4510C sau referința FC80GT.

Tastă albă     
  Tastă neagră     
  Tastă nisip     
  Referință neutră (fără tastă)

Referințele cu roșu: Produse noi





# Living Now cu instalație electrică inteligentă Netatmo - VERSIUNE

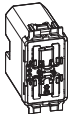

## MODULARĂ

eliot Comenzi fără fir pentru lumini și storuri





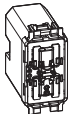







Dispozitivele se vor completa cu tastele corespunzătoare, conform indicațiilor de mai jos

Referință	Comenzi fără fir pentru iluminat
○K4003CWI	 <p>Înterupător fără fir pentru iluminat. Permite APRINDERE/STINGERE și dimarea unuia sau mai multor dispozitive conectate pentru comanda iluminatului. Poate fi instalat în orice doză cu montaj îngropat, fără nicio cablare. Bateria poate fi înlocuită fără scoaterea de pe suport. LED integrat pentru indicarea stării de baterie descărcată. Alimentare de la baterie de 3V, tip CR2032 (livrată), cu o autonomie de 8 ani - 1 modul</p>
○K4003CW	 <p>Înterupător fără fir pentru iluminat. Permite APRINDERE/STINGERE și dimarea unuia sau mai multor dispozitive conectate pentru comanda iluminatului. Instalare aparentă, cu etichete autocolante repositionabile (livrate) sau pe o doză cu montaj îngropat. LED integrat pentru indicarea stării de baterie descărcată. Alimentare de la baterie de 3V, tip CR2032 (livrată), cu o autonomie de 8 ani - 2 module</p>
○K4003DCW	 <p>Înterupător fără fir pentru iluminat. Este prevăzut cu două butoane pentru comanda a două dispozitive conectate pentru iluminat. Fiecare buton poate fi asociat cu unul sau mai multe dispozitive. Instalare aparentă, cu etichete autocolante repositionabile (livrate) sau pe o doză cu montaj îngropat. LED integrat pentru indicarea stării de baterie descărcată. Alimentare de la baterie de 3V, tip CR2032 (livrată), cu o autonomie de 8 ani - 2 module</p>
○3577C	 <p>Modul fără fir pentru întrerupătoare mecanice. Permite transformarea unui întrerupător capacitar sau a unui buton cu revenire tradițional într-o comandă fără fir pentru APRINDERE/STINGERE luminilor, pentru unul sau mai multe dispozitive conectate de comandă a iluminatului. Mărimea mică permite instalarea într-o doză cu montaj îngropat. Baterie tip CR2032, de 3V, cu o durată așteptată de viață de 8 ani (livrată standard).</p>

Referință	Comenzi fără fir pentru storuri
○K4027CWI	 <p>Înterupător fără fir pentru storuri rulate - Permite comanda unuia sau mai multor întrerupătoare de storuri rulate conectate. Poate fi instalat în orice doză cu montaj îngropat, fără nicio cablare. Bateria poate fi înlocuită fără scoaterea de pe suport. LED integrat pentru indicarea stării de baterie descărcată. Alimentare de la baterie de 3V, tip CR2032 (livrată), cu o autonomie de 8 ani - 1 modul</p>
○K4027CW	 <p>Înterupător fără fir pentru storuri rulate - Permite comanda unuia sau mai multor întrerupătoare de storuri rulate conectate. Instalare aparentă, cu etichete autocolante repositionabile (livrate) sau pe o doză cu montaj îngropat. LED integrat pentru indicarea stării de baterie descărcată. Alimentare de la baterie de 3V, tip CR2032 (livrată), cu o autonomie de 8 ani - 2 module</p>

Referință	Senzor de mișcare fără fir
○3585C	 <p>Controlează unul sau mai multe dispozitive conectate pentru comanda iluminatului. Detecție în infraroșu la un unghi de 140°. Distanța senzorului reglabil: de la 2 până la 8 m. Întârziere stingere cu timp de întârziere reglabil de la 1 până la 30 min și un prag de luminozitate de la 1 până la 1000 lucși. Posibilitate de testare cu o întârziere de 5 sec. Înălțime recomandată de montare: 2,5 m. Distanță optimă între 2 detectoare: 6 m. De utilizat la interior și la exterior (IP44). Livrat cu 2 baterii AA de 1,5V pentru alimentare.</p>

Referință	Taste
□ KW01	<b>1 modul</b>  Tastă pentru referința K4003CWI  Tastă pentru referința K4003CWI  Tastă pentru referința K4027CWI
□ KW33	
■ KG33	
□ KW32	<b>2 module</b>  Tastă pentru referința K4003CW  Tastă pentru referința K4003DCW  Tastă pentru referința K4027CW
■ KG32	
□ KM32	
□ KW42M2	 Tastă nisip  Referință neutră (fără tastă)  Referință neutră (fără tastă)
■ KG42M2	
□ KM42M2	
□ KW36M2	 Referință neutră (fără tastă)  Referință neutră (fără tastă)  Referință neutră (fără tastă)
■ KG36M2	
□ KM36M2	
□ KW43M2	Referință neutră (fără tastă)  Referință neutră (fără tastă)  Referință neutră (fără tastă)
■ KG43M2	
□ KM43M2	

□ Tastă albă      ■ Tastă neagră      □ Tastă nisip      ○ Referință neutră (fără tastă)

Referințele cu roșu: Produse noi



Dispozitivele se vor completa cu tastele corespunzătoare, conform indicațiilor de mai jos

#### Referință Comenzi fără fir pentru scenariul Acasă/Plecat

#### Referință Taste

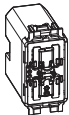
**○K4570CWI**  

 Întrerupător fără fir Acasă/Plecat. Este prevăzut cu 2 butoane pentru activarea scenariilor Acasă/Plecat. Scenariile pot fi personalizate din aplicația Home+Control. Poate fi instalat în orice doză cu montaj îngropat, fără nicio cablare. Bateria poate fi înlocuită fără scoaterea de pe suport. LED integrat pentru indicarea stării de baterie descărcată. Alimentare de la baterie de 3V, tip CR2032 (livrată), cu o autonomie de 8 ani - 1 modul

KW40  
 KG40  
 KM40

#### 1 modul

 Tastă pentru referința K4570CWI

**○K4570CW**  

 Întrerupător fără fir Acasă/Plecat. Este prevăzut cu 2 butoane pentru activarea scenariilor Acasă/Plecat. Scenariile pot fi personalizate din aplicația Home+Control. Instalare aparentă, cu etichete autocolante repositionabile (livrate) sau pe o doză cu montaj îngropat. LED integrat pentru indicarea stării de baterie descărcată. Alimentare de la baterie de 3V, tip CR2032 (livrată), cu o autonomie de 8 ani - 2 module

KW41  
 KG41  
 KM41

 Tastă pentru referința K4574CWI

#### 2 module

 Tastă pentru referința K4570CW

**○K4574CWI**  

 Este prevăzut cu 2 butoane pentru activarea scenariilor Trezire/Somn. Scenariile pot fi personalizate din aplicația Home+Control. Poate fi instalat în orice doză cu montaj îngropat, fără nicio cablare. Bateria poate fi înlocuită fără scoaterea de pe suport. LED integrat pentru indicarea stării de baterie descărcată. Alimentare de la baterie de 3V, tip CR2032 (livrată), cu o autonomie de 8 ani - 1 modul

KW41M2  
 KG41M2  
 KM41M2

 Tastă pentru referința K4574CW

**○K4574CW**  

 Este prevăzut cu 2 butoane pentru activarea scenariilor Trezire/Somn. Scenariile pot fi personalizate din aplicația Home+Control. Instalare aparentă, cu etichete autocolante repositionabile (livrate) sau pe o doză cu montaj îngropat. LED integrat pentru indicarea stării de baterie descărcată. Alimentare de la baterie de 3V, tip CR2032 (livrată), cu o autonomie de 8 ani - 2 module

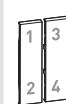
KW37M2  
 KG37M2  
 KM37M2

 Tastă pentru referința K4575CW

**○K4575CW**  

 Este prevăzut cu 4 butoane pentru activarea scenariilor 1, 2, 3 și 4. Scenariile pot fi personalizate din aplicația Home+Control. Instalare aparentă, cu etichete autocolante repositionabile (livrate) sau pe o doză cu montaj îngropat. LED integrat pentru indicația de baterie descărcată. Alimentare de la baterie de 3V, tip CR2032 (livrată), cu o autonomie de 8 ani - 2 module.

#### Telecomandă 4 scenarii











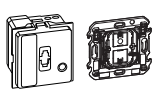

Permite adăugarea unei telecomenzi wireless în sistemul dumneavoastră. Este echipat cu 4 taste pentru activarea scenariilor 1, 2, 3 și 4. Scenariile pot fi activate și personalizate de aplicația Home + Control. LED integrat pentru indicarea nivelului bateriei. Alimentat de la baterie de 3V tip CR2032 (furnizat) cu autonomie de 8 ani.

**Living Now cu instalație electrică inteligentă Netatmo - VERSIUNE MODULARĂ**  
Comenzi fără fir și comenzi pentru gestionare energetică și a controlerului conectat









Dispozitivele se vor completa cu tastele corespunzătoare, conform indicațiilor de mai jos

Referință	Modul conectat pentru gestionare energetică	Referință	Controler conectat
OK4531C	 <p>Modul de priză conectată - cablare la o priză de curent, permite comanda de la distanță a aparatelor electrocasnice și verificarea consumului (instantaneu, zilnic, lunar). Este posibilă și primirea de notificări în cazul consumurilor anormale. Modulul de priză conectată este compatibil cu orice aparat electric și electrocasnice mari de până la max. 16 A 3680 W (cu protecție la suprasarcină). Este prevăzut cu un LED albastru. Această opțiune poate fi activată sau dezactivată în aplicația „Home+Control” Poate fi asociat cu „înterupătoare fără fir pentru iluminat”. Alimentare electrică 110-230 V~ - 1 modul</p>	OK4500C	 <p>Controler conectat. Acest pachet permite crearea unei instalații conectate în locuință. Se poate utiliza pentru comanda luminilor, storurilor rulate și aparatelor electrice cuplate la prizele conectate: - de pe telefon, folosind aplicația Home + Control - cu ajutorul asistenților vocali - din comanda generală de la intrarea în casă Este prevăzut cu un întrerupător fără fir Acasă/Plecat general, necesar pentru procedura de asociere a tuturor dispozitivelor conectate. Alimentare electrică 110-230 V~ - 2 module</p>
4141PC	 <p>Priză mobilă conectată Conectată direct la o priză existentă, permite comanda de la distanță a tuturor aparatelor electrice conectate. Monitorizează și consumul instant, zilnic și lunar. Compatibilă cu toate aparatele cu o putere de până la 16 A 3680 W (cu protecție la suprasarcină). Poate fi asociată cu comenzi fără fir pentru iluminat. Alimentare electrică 110-230 V~</p>	OK4510C	 <p>Controler conectat ca mai sus. Prevăzută cu un întrerupător fără fir Acasă/Plecat general, cu montaj îngropat, cu 1 modul, necesar pentru procedura de asociere a tuturor dispozitivelor conectate. Alimentare electrică 110-230 VA - 2 module</p>
FC80CC	 <p>Contactor conectat pentru sarcini monofazate și/sau trifazate cu o absorbție maximă de In = 20 A. Cu contor pentru măsurarea curentului absorbit de sarcină. Alimentare electrică 110-230 V~ - 1 modul DIN</p>	OFC80GT	 <p>Controler conectat ca mai sus pentru tabloul de distribuție DIN. Livrată fără comanda fără fir principală pentru scenarii Intrare/Leșire, referința K4570CW. - 2,5 module DIN.</p>
OFC20T60A	 <p>Contor DIN conectat. Permite măsurarea consumului de curent electric al instalației electrice din locuință (instant, zilnic, lunar). Este posibilă și primirea de notificări în cazul depășirii puterii maxime furnizate prin contract, pentru a preveni posibile pene de curent. Este prevăzută o bobină toroidală pentru citirea consumului de curent. Alimentare electrică 110-230 V~ - 1 modul DIN</p>		<p><b>Placă pentru referința K4531C</b> <b>1 modul</b></p>  <p>Placă pentru referința K4531C</p>
OFC80GCS	 <p>Modul DIN conectat pentru gestionarea sarcinii pentru monitorizarea consumului la nivelul întregii instalații electrice, alimentarea sau decuplarea sarcinilor și setarea scenariilor cu sarcini prioritare sau neprioritare. Când este atins nivelul de energie electrică maxim intenționat, sarcinile neprioritare sunt decuplate temporar pentru a evita penele de curent. Este prevăzută o bobină toroidală pentru citirea consumului de curent Alimentare electrică 110-230 V~ - 1 modul DIN</p>		<p><b>Placă necesară pentru controlerul conectat</b> <b>2 module</b></p>  <p>Placă pentru referința K4500C în combinație cu placa colorată aferentă, referințele KW40M2, KG40M2, KM40M2 și pentru referința K4510C în combinație cu placa colorată aferentă, referințele KW40, KG40, KM40</p>
			<p><b>Taste necesare pentru comanda scenariilor din controlerul conectat</b> <b>1 modul</b></p>  <p>Tastă pentru referința K4570CWI (comandă scenariu din controlerul conectat, referința K4510C)</p>
			<p><b>2 module</b></p>  <p>Tastă pentru referința K4570CW (comandă scenariu din controlerul conectat, referința K4500C)</p>



Dispozitivele se vor completa cu plăcile corespunzătoare, conform indicațiilor de mai jos

Referință	Dispozitive conectate pentru iluminat	Referință	Dispozitive conectate pentru storuri
○3584C	 <p>Micromodul pentru iluminat conectat. Permite comanda locală sau de la distanță a luminilor. Este compatibil cu toate sarcinile, având o putere max. de 300 W. Poate fi conectat la unul sau mai multe butoane cu revenire tradiționale sau poate fi asociat cu „întrerupătoare fără fir pentru iluminat”. Vine instalat ca un releu tradițional în doză (în spatele butonului cu revenire) sau în dozele de derivație. Atenție: Necesită fir de neutru. Alimentare electrică 110-230 V~</p>	○OK4027CM2	 <p>Comandă conectată pentru storuri pentru comanda locală sau de la distanță a unui stor. Compatibilitate cu toate motoarele standard de storuri (cu opritor de sfârșit de cursă mecanic sau electromecanic și o putere max. de 500 VA), comandat de un întrerupător inversor cablat pentru stor (inversare cu alimentarea electrică a motorului). Incompatibil cu motoare pentru storuri cu comandă radio sau prin impulsuri. Poate fi asociat cu una sau mai multe comenzi fără fir. Alimentare electrică 110-230 V~ - 2 module</p>
○FC80RC	 <p>Mecanism DIN pentru iluminat pentru tabloul de distribuție, pentru sarcini cu o absorbție de In=16 A. Este prevăzut cu un contor care măsoară curentul absorbit de sarcină și contacte de comandă cu până la 10 butoane cu revenire. Alimentare electrică 110-230 V~ - 1 modul DIN</p>	○4027C	 <p>Micromodul conectat pentru storuri. Asociat cu una sau mai multe comenzi fără fir pentru storuri. Comandă un stor local sau de la distanță. Compatibilitate cu toate motoarele standard de storuri (cu opritor de sfârșit de cursă mecanic sau electromecanic și o putere max. de 500 VA), comandat de un întrerupător inversor cablat pentru stor (inversare cu alimentarea electrică a motorului). Incompatibil cu motoare pentru storuri cu comandă radio sau prin impulsuri. Poate fi instalat în caseta existentă a storului, fără să necesite lucrări de zidărie. Alimentare electrică 110-230 V~</p>
○K4411CM2	 <p>Variator/întrerupător fără fir de neutru. Permite comanda locală sau la distanță a luminilor, cu funcție de variator, care poate fi activată din aplicația Home+Control. Este instalat și folosit ca un întrerupător tradițional și este compatibil cu toate sarcinile (LED, halogen), având o putere max. de 5-300 W la 230 V. Este prevăzut cu LED albastru, folosit pentru localizare sau pentru indicarea stării sarcinii, cu posibilitate de configurare din aplicație. Poate fi conectat asociat cu „întrerupătoare fără fir pentru iluminat”. Nu necesită conexiune la neutru, vine livrat cu un compensator activ. Alimentare electrică 110-230 V~ - 2 module</p>		
			<p><b>Taste</b> 2 module</p> <p><input type="checkbox"/> KW33M2 <input checked="" type="checkbox"/> KG33M2 <input type="checkbox"/> KM33M2</p> <p><input type="checkbox"/> KW43M2 <input checked="" type="checkbox"/> KG43M2 <input type="checkbox"/> KM43M2</p>  <p>Tastă pentru referința K4411CM2</p>  <p>Tastă pentru referința K4027CM2</p>

**Aplicație HOME + CONTROL** pentru gestionarea dispozitivelor conectate



Download on  
**App Store**



GET IT ON  
**Google Play**



works with  
**Hey Google**



Works with  
**Apple HomeKit**



WORKS WITH  
**alexa**

**Notă:** pentru utilizarea dispozitivelor conectate, trebuie instalat în sistem controlerul conectat, referința **K4500C**, referința **K4510C** sau referința **FC80GT**.

- Tastă albă
  - Tastă neagră
  - Tastă nisip
  - Referință neutră (fără tastă)
- Referințele cu roșu: Produse noi





K4003CW



K4003DCW



3585C

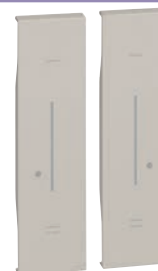

KW36M2



KW32M2

Dispozitivele se vor completa cu plăcile corespunzătoare, conform indicațiilor de mai jos

Referință	Comenzi fără fir pentru iluminat
OK4003CW	<p>Înterupător fără fir pentru iluminat. Permite comanda unuia sau mai multor dispozitive conectate pentru comanda luminilor. Instalare aparentă, cu etichete autocolante repositionabile (livrate) sau pe o doză cu montaj îngropat. LED integrat pentru indicarea stării de baterie descărcată. Alimentare de la baterie de 3V, tip CR2032 (livrată), cu o autonomie de 8 ani - 2 module</p>
OK4003DCW	<p>Înterupător fără fir pentru iluminat. Este prevăzut cu două butoane pentru comanda a două dispozitive conectate pentru iluminat. Fiecare buton poate fi asociat cu unul sau mai multe dispozitive. Instalare aparentă, cu etichete autocolante repositionabile (livrate) sau pe o doză cu montaj îngropat. LED integrat pentru indicarea stării de baterie descărcată. Alimentare de la baterie de 3V, tip CR2032 (livrată), cu o autonomie de 8 ani - 2 module</p>

Referință	Comenzi fără fir pentru storuri
OK4027CW	<p>Înterupător fără fir pentru storuri rulate - Permite comanda unuia sau mai multor înterupătoare de storuri rulate conectate. Instalare aparentă, cu etichete autocolante repositionabile (livrate) sau pe o doză cu montaj îngropat. LED integrat pentru indicarea stării de baterie descărcată. Alimentare de la baterie de 3V, tip CR2032 (livrată), cu o autonomie de 8 ani - 2 module</p>

Referință	Senzor de mișcare fără fir
○3585C	<p>Controlează unul sau mai multe dispozitive conectate pentru comanda iluminatului. Detecție în infraroșu la un unghi de 140°. Distanța senzorului reglabil: de la 2 până la 8 m. Întârziere stingere cu timp de întârziere reglabil de la 1 până la 30 min și un prag de luminozitate de la 1 până la 1000 lucși. Posibilitate de testare cu o întârziere de 5 sec. Înălțime recomandată de montare: 2,5 m. Distanță optimă între 2 detectoare: 6 m. De utilizat la interior și la exterior (IP44). Livrat cu 2 baterii AA de 1,5V pentru alimentare.</p>

Referință	Taste
<input type="checkbox"/> KW42M2 <input checked="" type="checkbox"/> KG42M2 <input type="checkbox"/> KM42M2	<b>2 module</b> Tastă pentru referința K4003CW
<input type="checkbox"/> KW36M2 <input checked="" type="checkbox"/> KG36M2 <input type="checkbox"/> KM36M2	Tastă pentru referința K4003DCW
<input type="checkbox"/> KW43M2 <input checked="" type="checkbox"/> KG43M2 <input type="checkbox"/> KM43M2	Tastă pentru referința K4027CW



K4570CW



K4574CW



3528C



KW40M2



KM40M2



KW41M2



KG37M2

Dispozitivele se vor completa cu tastele corespunzătoare, conform indicațiilor de mai jos

Referință	Comenzi fără fir pentru scenariul Acasă/Plecat	Referință	Taste
○K4570CW	<p>Înterupător fără fir Acasă/Plecat. Este prevăzut cu 2 butoane pentru activarea scenariilor Acasă/Plecat. Scenariile pot fi personalizate din aplicația Home+Control. Instalare aparentă, cu etichete autocolante repositionabile (livrate) sau pe o doză cu montaj îngropat. LED integrat pentru indicarea stării de baterie descărcată. Alimentare de la baterie de 3V, tip CR2032 (livrată), cu o autonomie de 8 ani - 2 module</p>	<input type="checkbox"/> KW40M2 <input checked="" type="checkbox"/> KG40M2 <input type="checkbox"/> KM40M2	<b>2 module</b> Tastă pentru referința K4570CW Tastă pentru referința K4574CW
○K4574CW	<p>Este prevăzut cu 2 butoane pentru activarea scenariilor Trezire/Somn. Scenariile pot fi personalizate din aplicația Home+Control. Instalare aparentă, cu etichete autocolante repositionabile (livrate) sau pe o doză cu montaj îngropat. LED integrat pentru indicarea stării de baterie descărcată. Alimentare de la baterie de 3V, tip CR2032 (livrată), cu o autonomie de 8 ani - 2 module</p>	<input type="checkbox"/> KW41M2 <input checked="" type="checkbox"/> KG41M2 <input type="checkbox"/> KM41M2	Tastă pentru referința K4575CW
○K4575CW	<p><b>Comandă fără fir pentru 4 scenarii</b>            Este prevăzut cu 4 butoane pentru activarea scenariilor 1, 2, 3 și 4. Scenariile pot fi personalizate din aplicația Home+Control. Instalare aparentă, cu etichete autocolante repositionabile (livrate) sau pe o doză cu montaj îngropat. LED integrat pentru indicația de baterie descărcată. Alimentare de la baterie de 3V, tip CR2032 (livrată), cu o autonomie de 8 ani - 2 module.</p>	<input type="checkbox"/> KW37M2 <input checked="" type="checkbox"/> KG37M2 <input type="checkbox"/> KM37M2	Tastă pentru referința K4575CW
○3528C	<p><b>Telecomandă 4 scenarii</b>            Permite adăugarea unei telecomenzi wireless în sistemul dumneavoastră. Este echipat cu 4 taste pentru activarea scenariilor 1,2,3 și 4. Scenariile pot fi activate și personalizate de aplicația Home + Control. LED integrat pentru indicarea nivelului bateriei. Alimentat de la baterie de 3V tip CR2032 (furnizat) cu autonomie de 8 ani.</p>		

□ Tastă albă

■ Tastă neagră

□ Tastă nisip

○ Referință neutră (fără tastă)

Referințele cu roșu: Produse noi

# Living Now cu instalație electrică inteligentă Netatmo - VERSIUNE EUROPEANĂ

Comenzi fără fir și comenzi pentru gestionarea energetică și controler conectat



Dispozitivele se vor completa cu tastele corespunzătoare, conform indicațiilor de mai jos

Referință	Modul conectat pentru gestionare energetică	Referință	Controler conectat
○4141PC	<p>Priză mobilă conectată Conectată direct la o priză existentă, permite comanda la distanță a tuturor aparatelor electrice conectate. Monitorizează și consumul instant, zilnic și lunar. Compatibilă cu toate aparatele cu o putere de până la 16 A 3680 W (cu protecție la suprasarcină). Poate fi asociată cu comenzi fără fir pentru iluminat. Alimentare electrică 110-230 V~</p>	OK4500C	<p>Controler conectat. Acest pachet permite crearea unei instalații conectate în locuință. Se poate utiliza pentru comanda luminilor, stărilor rulate și aparatelor electrice cuplate la prizele conectate: - de pe telefon, folosind aplicația Home + Control - cu ajutorul asistenților vocali - din comanda generală de la intrarea în casă Este prevăzut cu un întrerupător fără fir Acasă/Plecat general, necesar pentru procedura de asociere a tuturor dispozitivelor conectate. Alimentare electrică 110-230 V~ - 2 module</p>
○FC80CC	<p>Contactor conectat pentru sarcini monofazate și/sau trifazate cu o absorbție maximă de <math>I_n = 20</math> A. Cu contor pentru măsurarea curentului absorbit de sarcină. Alimentare electrică 110-230 V~ - 1 modul DIN</p>	○FC80GT	<p>Controler conectat ca mai sus pentru tabloul de distribuție DIN. Livrată fără comanda fără fir principală pentru scenarii Intrare/leșire, referința K4570CW. - 2,5 module DIN.</p>
○F20T60A	<p>Contor DIN conectat. Permite măsurarea consumului de curent electric de la nivelul întregii instalații electrice din locuință (instant, zilnic, lunar). Este posibilă și primirea de notificări în cazul depășirii puterii maxime furnizate prin contractul semnat cu furnizorul de energie electrică, pentru a evita posibile pene de curent. Este prevăzut cu o bobină toroidală pentru citirea consumului de curent Alimentare electrică 110-230 VA - 1 modul DIN</p>	<input type="checkbox"/> KW30M2 <input checked="" type="checkbox"/> KG30M2 <input type="checkbox"/> KM30M2	<p><b>Placă necesară pentru controlerul conectat</b> 2 module</p> <p>Placă pentru referința K4500C în combinație cu placa colorată aferentă, referințele KW40M2, KG40M2, KM40M2 și pentru referința K4510C în combinație cu placa colorată aferentă, referințele KW40, KG40, KM40.</p>
○FC80GCS	<p>Modul DIN conectat pentru gestionarea sarcinii pentru monitorizarea consumului la nivelul întregii instalații electrice, alimentarea sau decuplarea sarcinilor și setarea scenariilor cu sarcini prioritare sau neprioritare. Când este atins nivelul de energie electrică maxim intenționat, sarcinile neprioritare sunt decuplate temporar pentru a evita penele de curent. Este prevăzut cu o bobină toroidală pentru citirea consumului de curent Alimentare electrică 110-230 V~ - 1 modul DIN</p>	<input type="checkbox"/> KW40M2 <input checked="" type="checkbox"/> KG40M2 <input type="checkbox"/> KM40M2	<p><b>Tastă necesară pentru comanda scenariilor din controlerul conectat</b> 2 module</p> <p>Tastă pentru referința K4570CW (comandă scenarii pe controlerul conectat, referința K4500C)</p>
<input type="checkbox"/> KW4141AC <input checked="" type="checkbox"/> KG4141AC <input type="checkbox"/> KM4141AC	<p><b>Priză conectată</b></p> <p>2 P+± 16 A 250 V c.a. Priză conectată standard german. Permite comanda la distanță a aparatelor electrice și monitorizarea consumului lor (instant, zilnic, lunar). Este posibilă și primirea de notificări configurabile. Compatibilă cu toate aparatele electrice cu o putere de până la 16 A 3680 W (cu protecție la suprasarcină). Integrată cu un suport de 2 module, se poate instala în locul unei prize existente, într-o doză adâncă de 40 mm. Fixare în șuruburi și racordare cu borne automate. Este prevăzută cu LED albastru, care se aprinde când priza este activă și care poate fi configurat din aplicația Home + Control. Poate fi asociată cu una sau mai multe comenzi fără fir pentru iluminat. Alimentare electrică 110-230 V~</p>	<input type="checkbox"/> KW34M2 <input checked="" type="checkbox"/> KG34M2 <input type="checkbox"/> KM34M2	<p><b>Placă pentru priză conectată</b> 2 module</p> <p>Placă pentru referința KW4141AC Placă pentru referința KG4141AC Placă pentru referința KM4141AC</p> <p>Placă pentru referința KW4142AC Placă pentru referința KG4142AC Placă pentru referința KM4142AC</p>



- Referință
- KW4501C
  - KG4501C
  - KM4501C

**Controler cu priză conectată**



Controlerul cu priză conectată creează o instalație conectată în locuință. Se poate utiliza pentru comanda luminilor, storurilor și aparatelor electrice cuplate la prizele conectate:

- de pe telefon, folosind aplicația Home + Control
- cu ajutorul asistenților vocali
- din comanda generală de la intrarea în casă.

Are integrată o priză conectată standard german 2 P+⊕ 16 A 250 V~ pentru comanda la distanță a aparatelor electrice și monitorizarea consumului lor (instant, zilnic, lunar). Compatibilă cu toate aparatele electrice cu o putere de până la 16 A 3680 W (cu protecție la suprasarcină). Poate fi instalată în locul unei prize existente, într-o doză adâncă de 40 mm. Fixare în șuruburi și racordare cu borne automate

Este prevăzută cu LED albastru, care se aprinde când priza este activă și care poate fi configurat din aplicația Home + Control. Poate fi asociată cu una sau mai multe comenzi fără fir pentru iluminat. Este prevăzută și cu o comandă fără fir generală de scenarii intrare/ieșire, necesară pentru asocierea tuturor dispozitivelor conectate.

Alimentare electrică 110-230 V~

**EXEMPLU: FUNCȚIE, ALEGEREA CULORII RAMELOR ȘI PLĂCILOR**

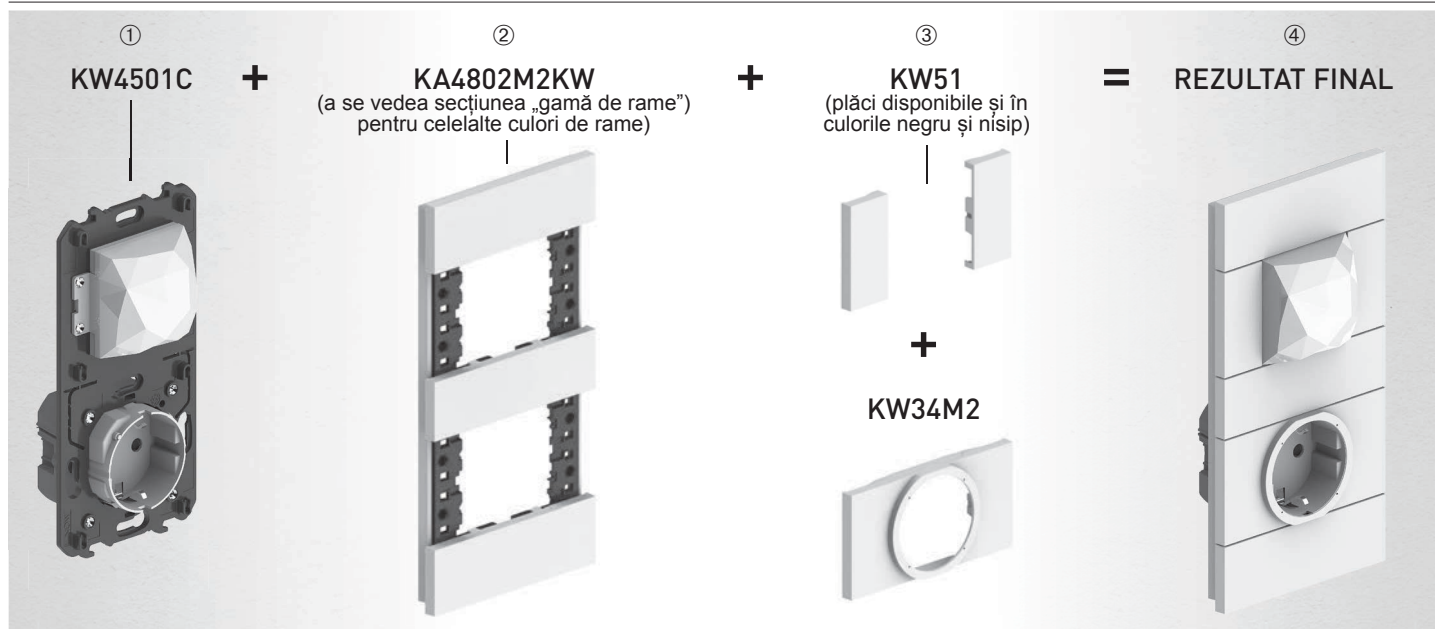

# Living Now cu instalație electrică inteligentă Netatmo - VERSIUNEA EUROPEANĂ

## Controler cu priză conectată

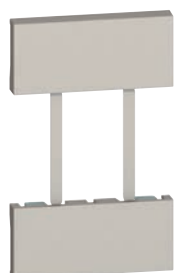

KM51



KW34M2



KG35M2

### Referință

- KW51
- KG51
- KM51

### Placă necesară pentru controlerul cu priză conectată

#### 2 module



Placă necesară pentru toate controlerile cu priză conectată, în plus față de placa de 2 module pentru partea de priză

- KW34M2
- KG34M2
- KM34M2

### Placă

#### 2 module



Placă pentru referința KW4501C  
Placă pentru referința KG4501C  
Placă pentru referința KM4501C

- KW35M2
- KG35M2
- KM35M2



Placă pentru referința KW4502C  
Placă pentru referința KG4502C  
Placă pentru referința KM4502C



XW8002



XG8002



XM8002



XW8002W

Termostat conectat Smarther with Netatmo conectat, împreună cu aplicația dedicată HOME + CONTROL, este un dispozitiv care vă permite să reglați și să monitorizați cu precizie și acuratețe temperatura din încăperi; toată programarea și cele mai multe funcții sunt executate simplu și intuitiv, din aplicație. Mulțumită conexiunii Wi-Fi, Smarther with Netatmo poate fi programat și comandat de la distanță; poate afișa temperatura și umiditatea măsurate în încăpere. Nivelul de temperatură poate fi setat local pentru utilizare manuală și poate fi activat modul Boost. Modul Boost forțează pornirea sistemului pe un interval de timp limitat (30, 60 sau 90 de minute), independent de temperatura măsurată și programată. Este de asemenea posibilă setarea unei temperaturi diferite în fiecare încăpere a locuinței, pentru un confort maxim, mulțumită compatibilității cu valvele inteligente Netatmo pentru radiatoare. Smarther with Netatmo poate fi comandat și cu ajutorul asistenților vocali Google, Amazon Alexa și Apple Home Kit.

**Caracteristici:**

- alimentare electrică 110 ÷ 230 V~, 50/60 Hz;
- absorbție max. de 2 W;
- secțiune maximă cabluri 1 x 1,5mm<sup>2</sup>;
- temperatură măsurată 5 ÷ 40°C;
- valoarea prescrisă de temperatură 5 ÷ 40°C,
- creșteri de 0,5°C;
- ieșire de 5(2)A, cu 1 contact în comutare fără potențial.

**Tipuri de instalare:**

- montaj îngropat, pe doze 503E sau 500 (pentru referința 500, folosiți dibluri de perete)
- gips-carton, pe doze de 2 module și 3 module

Disponibile în trei culori: alb (XW8002), nisip (XM8002) și negru (XG8002).

Referință	Termostate conectate
<input type="checkbox"/> XW8002 <input checked="" type="checkbox"/> XG8002 <input type="checkbox"/> XM8002	Alb Negru Nisip
XW8002W	Caracteristici: similar cu XW8002. Instalare pe perete, folosind șuruburi și dibluri adecvate pentru suprafața de montare (zidărie, gips-carton, gresie etc.) Disponibilitate și pe alb.



**Aplicație HOME + CONTROL**  
 pentru gestionarea dispozitivelor conectate



# Living Now



# Sistem MyHOME\_Up



Referință **Server pentru sistemul MyHome\_Up**

OMYHOMESERVER1  Server pentru asocierea dispozitivelor la pornirea instalației și pentru gestionarea locală și de la distanță a funcțiilor de către utilizator, din aplicația specifică MyHOME\_Up pentru telefoane sau tablete Android și iOS.

Referință **KIT MyHOMEServer1**

OMHSERVERKIT  Kit care include MyHOMEServer1 și Acces point fără fir pentru comunicații între instalația MyHOME\_Up la care este conectat și un telefon sau o tabletă pe care este instalată aplicația MyHOME\_Up.

**Notă:** Pentru detalii despre produsele gestionate din MyHOME\_Up și produsele compatibile, consultați ghidul corespondent.

Referință **Interfață SCS/DALI**

OF429  Variator DALI, 8 ieșiri independente, cu o sarcină maximă de 16 balast la 230 V c.a., buton acționat prin apăsare pentru comanda directă a sarcinii - 6 module DIN

Referință **Manager de drivere**

OF459  Platformă de integrare cu sisteme de la alte branduri - 6 module DIN

Contactați Serviciul BTicino de Integrare a Sistemelor pentru a verifica fezabilitatea integrărilor specifice și pentru a solicita licența necesară pentru utilizarea managerului de drivere (număr verde 800.837035)

○3488W  
○3488

**HOMETOUCH - Ecran tactil 7"**

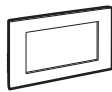
 HOMETOUCH - Ecran tactil 7" pentru gestionarea tuturor funcțiilor MyHOME\_Up, care poate fi integrat în sistemul video de la ușa de la intrare, cu camere Netatmo de interior și de exterior, și folosit ca unitate internă conectată. Nu este necesară configurarea pentru folosirea funcțiilor de automatizare a locuinței. Poate afișa starea instalației MyHOME\_Up și poate comanda funcțiile integrate (lumini, automatizare, scenarii, alarmă antifurt, gestionarea temperaturii, sistemul de muzică Nuvo...). Mulțumită aplicației „DOOR ENTRY for HOMETOUCH”, disponibilă pentru sistemele de operare Android și iOS, este posibilă și gestionarea funcțiilor video de la ușa de la intrare ale unui sistem BTicino cu 2 fire, folosind ecranul capacitiv de 7" sau telefonul.

Instalare cu montaj îngropat, cu doză pentru pereți de zidărie (referința 3487), gips-carton (referința 3487AP) sau instalare pe perete, folosind consola metalică livrată.  
Disponibil pe antracit și pe alb.

○3487

**Doză pentru instalare cu montaj îngropat**

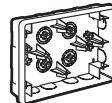
 Doză pentru instalare cu montaj îngropat a ecranului tactil HOMETOUCH, referințele 3488 și 3488W. Lățime 197 mm, înălțime 148 mm și adâncime 52 mm.

○3487AP

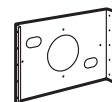
 Suport pentru instalare cu montaj îngropat pe pereți din gips-carton a ecranului tactil HOMETOUCH, referințele 3488 și 3488W.

**Aplicație DOOR ENTRY pentru HOMETOUCH**

 Permite utilizatorului să gestioneze local și de la distanță apelurile video ale unității interne, folosind telefonul sau să deschidă poarta dintr-o simplă atingere, să activeze camerele și aparatul de răspuns video de la ușa de la intrare.

**Aplicație MyHOME\_Up**

 Aplicație pentru dispozitive mobile care permite:







- instalatorului, mulțumită unei proceduri de autoînvățare, să asocieze ușor dispozitivele la pornirea instalației;
- utilizatorului, să își gestioneze automatizarea locuinței oriunde s-ar afla.











KG8013 alexa built-in

Referință	Comandă vocală
<input type="checkbox"/> KW8013 <input checked="" type="checkbox"/> KG8013 <input type="checkbox"/> KM8013	 Dispozitiv de comandă Alexa de la Amazon, cu asistent vocal, inclusiv două comenzi tactile pentru gestionarea luminilor. 27 V c.c. alimentare electrică de la BUS-ul SCS prin intermediul modului de legătură, referința KW8001, sau al unei unități suplimentare de alimentare electrică, referința K8003 - 3 module
OK8003	<b>Alimentare electrică</b>  Modul de legătură cu alimentare electrică suplimentară, dedicat pentru comandă vocală Alexa referință încorporată KW/KG/KM8013 - 2 module
<input type="checkbox"/> KW8010 <input checked="" type="checkbox"/> KG8010 <input type="checkbox"/> KM8010	<b>Comandă lumini</b>  Comandă tactilă pentru gestionarea funcțiilor de APRINDERE/STINGERE a luminilor. O singură comandă poate gestiona de la 1 până la 2 funcții, între lumini individuale, grupuri de lumini sau lumini generale. - 1 modul
<input type="checkbox"/> KW8011 <input checked="" type="checkbox"/> KG8011 <input type="checkbox"/> KM8011	<b>Comandă completă</b>  Comandă tactilă pentru a gestiona de la 1 până la 3 funcții între: aprindere/stingere lumini, comanda sarcinii, variator, ridicare/coborâre storuri cu sau fără presetări și scenarii. Poate fi utilizată și drept comandă de grup sau generală. Este prevăzută cu un senzor de proximitate încorporat care permite afișarea pictogramelor/simbolurilor de funcții la apropierea de comandă - 1 modul
OK8002L	<b>Actuatoare de PORNIRE/OPRIRE pentru lumini și storuri</b>  Actuator cu montaj îngropat, cu 2 relee, independent și neutru, pentru funcția de „zero crossing” - sarcini unice sau duble de 230 V~ - 1 modul
OK8002S	 Actuator cu montaj îngropat pentru storuri, cu 2 relee independente. Permite gestionarea unei poziții specifice a storurilor. Cu ajutorul comenzii KW/KG/KM8011, împreună cu funcția SUS/JOS monostabilă și bistabilă, actuatorul aduce storul și în poziția (PRESTABILITĂ) de depozitare - 1 modul
OK8001	<b>Module de legătură</b>  Mecanism pentru alimentarea electrică a comenzilor și actualelor prin intermediul ramei electrificate, referința KW/KG/KM8103 KW/KG/KM8103P1 KW/KG/KM8104 KW/KG/KM8104P1 KW/KG/KM8102P1

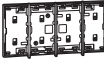
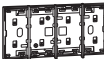
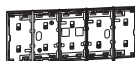
Referință	Modul obturator
<input type="checkbox"/> KW8100 <input checked="" type="checkbox"/> KG8100 <input type="checkbox"/> KM8100	 Capac pentru modul obturator, art. K4950 - 1 modul
<input type="checkbox"/> KW8102P1 <input checked="" type="checkbox"/> KG8102P1 <input type="checkbox"/> KM8102P1	<b>Ramă electrificată pentru doză de 2 module</b>  Ramă electrificată cu separatoare intermediare de comenzi (detașabil). Pentru instalarea a până 3 comenzi digitale sau plăci, referința KW/KG/KM8100 în doză de 2 module cu suport K8102
OK8102	<b>Support pentru doza de 2 module</b>  Support pentru instalarea ramei electrificate, referința KW/KG/KM8102P1, în doză de 2 module.
<input type="checkbox"/> KW8103 <input checked="" type="checkbox"/> KG8103 <input type="checkbox"/> KM8103	<b>Rame electrificate pentru doze de 3 și 4 module</b>  Ramă electrificată cu separatoare intermediare de comenzi (detașabil). Pentru instalarea a până 3 comenzi digitale sau plăci, referința KW/KG/KM8100 în doză de 3 module cu suport K4703
<input type="checkbox"/> KW8103P1 <input checked="" type="checkbox"/> KG8103P1 <input type="checkbox"/> KM8103P1	 Ramă electrificată cu separatoare intermediare de comenzi (detașabil). Pentru instalarea a până 4 comenzi digitale sau plăci, referința KW/KG/KM8100 în doză de 3 module cu suport K4703
<input type="checkbox"/> KW8104 <input checked="" type="checkbox"/> KG8104 <input type="checkbox"/> KM8104	 Ramă electrificată cu separatoare intermediare de comenzi (detașabil). Pentru instalarea a până 4 comenzi digitale sau plăci, referința KW/KG/KM8100 în doză de 4 module cu suport K4704
<input type="checkbox"/> KW8104P1 <input checked="" type="checkbox"/> KG8104P1 <input type="checkbox"/> KM8104P1	 Ramă electrificată cu separatoare intermediare de comenzi (detașabil). Pentru instalarea a până 5 comenzi digitale sau plăci, referința KW/KG/KM8100 în doză de 4 module cu suport K4704

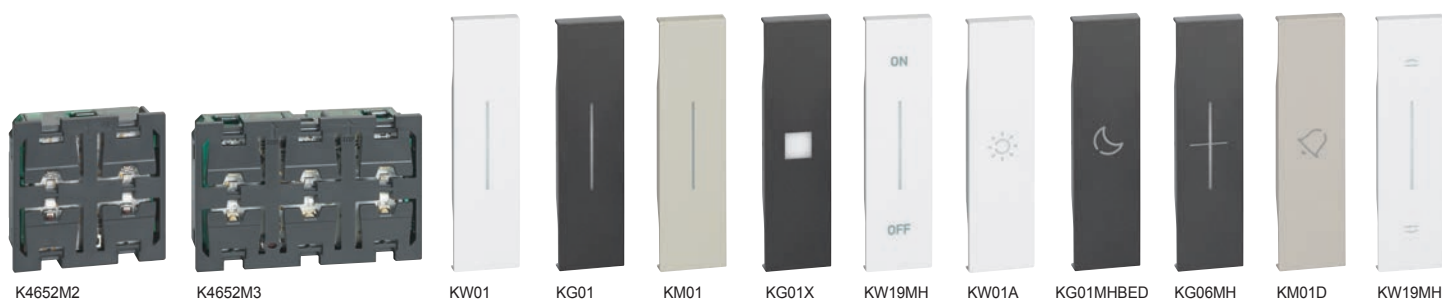

Dispozitivele se vor completa cu tastele corespunzătoare, conform indicațiilor de mai jos

<p><b>Referință</b></p> <p>OK4652M2</p> <p>OK4652M3</p>	<p><b>Dispozitive de comandă</b></p> <p> Comandă pentru gestionarea uneia sau a două funcții de PORNIRE/OPRIRE, a funcției de stor SUS/JOS și reglarea unei sarcini variabile. Se poate utiliza și drept comandă de scenarii și pentru a apela la etaj, aprinderea luminilor pe scară și activarea funcțiilor de încălzire a ușii. Gestionează funcții avansate pentru storuri. - 2 module. De completat cu plăci de 1 sau 2 module.</p> <p> Comandă pentru gestionarea a până la trei funcții separate, conform descrierii de mai sus - 3 module. De completat cu plăci de 1 sau 2 module.</p>	<p><b>Referință</b></p> <p>O3477</p> <p>OF428</p>	<p><b>Interfață de contact</b></p> <p> Interfață de comandă cu modul de bază, cu 2 contacte independente pentru comanda a 2 actuatore pentru sarcini de funcții unice sau comanda a 1 actuator pentru sarcini de funcții duble (storuri) - intrările acceptă două întrerupătoare tradiționale sau butoane acționate prin apăsare, cu contact NO și NC, sau un întrerupător cap-scară tradițional, sau butoane interblocațe.</p> <p> Ca mai sus - 2 module DIN</p>
<p>OK4672M2L</p>	<p><b>Actuator/comandă pentru lumini și sarcini generice</b></p> <p> Actuator/comandă cu 2 relee independente pentru sarcini simple sau duble: Mecanismul poate fi configurat și pentru a gestiona un actuator la distanță cu aceleași funcții ca ale comenzilor K4652M2 și K4652M3 - 2 module. De completat cu plăci de 1 sau 2 module.</p>	<p><input type="checkbox"/> KW01</p> <p><input checked="" type="checkbox"/> KG01</p> <p><input type="checkbox"/> KM01</p>	<p><b>Taste fără simboluri</b></p> <p><b>1 modul</b></p> <p> Tastă iluminabilă pentru referințele K4652M2, K4652M3 și K4672M2L</p> <p> Tastă iluminabilă, de luminozitate ridicată, pentru referințele K4652M2, K4652M3 și K4672M2L</p>
<p>OK4672M2S</p>	<p><b>Actuator/comandă pentru storuri</b></p> <p> Actuator de storuri cu 2 relee interne 2 A 250 V~. În plus față de funcția SUS/JOS monostabilă și bistabilă, actuatorul aduce storul rulat și în poziția (PRESTABILITĂ) de oprire. Mecanismul poate fi configurat și pentru a gestiona un actuator la distanță - 2 module. De completat cu plăci de 1 sau 2 module.</p>	<p><input type="checkbox"/> KW01MH2</p> <p><input checked="" type="checkbox"/> KG01MH2</p> <p><input type="checkbox"/> KM01MH2</p>	<p><b>2 module</b></p> <p> Tastă iluminabilă pentru referințele K4652M2 și K4672M2L</p> <p> Tastă iluminabilă, de luminozitate ridicată, pentru referințele K4652M2 și K4672M2L</p>

**SARCINI CARE POT FI GESTIONATE (230 V~ 50/60 Hz)**

Actuatore	Tip						
	Lămpi economice incandescente și cu halogen	Lămpi cu LED	Lămpi fluorescente liniare <sup>1)</sup>	Lămpi fluorescente compacte	Transformatoare electronice <sup>3)</sup>	Transformatoare feromagnetice <sup>2)3)</sup>	Motoreductoare pentru storuri <sup>4)</sup>
K4672M2L	1380 W	250 W Max. 2 lămpi	250 VA	250 W Max. 2 lămpi	460 W	460 VA	460 W
K4672M2S	-	-	-	-	-	-	2 A 250 V c.a.

**Note:**

- Lămpi fluorescente cu factor de putere corectat, lămpi cu descărcări în gaze.
- Trebuie să se țină seama de randamentul transformatorului pentru calcularea puterii efective a sarcinii conectate la actuator. De exemplu, dacă este conectat un variator la un transformator feromagnetic de 100 VA cu un randament de 0,8, puterea efectivă a sarcinii va fi de 125 VA.
- Transformatorul trebuie încărcat la puterea lui nominală și, oricum, niciodată la mai puțin de 90% din puterea nominală. Este de preferat să se folosească un singur transformator și nu mai multe transformatoare legate în paralel. De exemplu, este mai bine să se folosească un singur transformator de 250 VA cu 5 spoturi de 50 W conectate decât 5 transformatoare de 50 VA în paralel, fiecare cu un spot de 50 W.
- Simbolul de pe actuatore se referă la motoreductoarele storurilor.

Tastă albă       Tastă neagră       Tastă nisip      ○ Referință neutră (fără tastă)

Referințele cu roșu: Produse noi



Dispozitivele se vor completa cu tastele corespunzătoare, conform indicațiilor de mai jos

Referință	Taste cu simboluri	Referință	Taste cu simboluri	
	<p><b>1 modul</b> Tastă iluminabilă pentru referințele K4652M2, K4652M3 și K4672M2L</p> <p><input type="checkbox"/> KW01MHAG <input checked="" type="checkbox"/> KG01MHAG <input type="checkbox"/> KM01MHAG</p> <p><input type="checkbox"/> KW19MH <input checked="" type="checkbox"/> KG19MH <input type="checkbox"/> KM19MH</p> <p><input type="checkbox"/> KW01A <input checked="" type="checkbox"/> KG01A <input type="checkbox"/> KM01A</p> <p><input type="checkbox"/> KW01MHBED <input checked="" type="checkbox"/> KG01MHBED <input type="checkbox"/> KM01MHBED</p> <p><input type="checkbox"/> KW01MHGEN <input checked="" type="checkbox"/> KG01MHGEN <input type="checkbox"/> KM01MHGEN</p> <p><input type="checkbox"/> KW01MHBACK <input checked="" type="checkbox"/> KG01MHBACK <input type="checkbox"/> KM01MHBACK</p> <p><input type="checkbox"/> KW01D <input checked="" type="checkbox"/> KG01D <input type="checkbox"/> KM01D</p> <p><input type="checkbox"/> KW01F <input checked="" type="checkbox"/> KG01F <input type="checkbox"/> KM01F</p> <p><input type="checkbox"/> KW05 <input checked="" type="checkbox"/> KG05 <input type="checkbox"/> KM05</p> <p><input type="checkbox"/> KW06MH <input checked="" type="checkbox"/> KG06MH <input type="checkbox"/> KM06MH</p>			
	<p>Simbol funcție de PORNIRE/OPRIRE aplicat serigrafic</p> <p>Simboluri + și - aplicate serigrafic pentru variator</p> <p>Simbol LUMINĂ/TREZIRE</p> <p>Simbol PAT</p> <p>Simbol IEȘIRE</p> <p>Simbol INTRARE</p> <p>Simbol SONERIE</p> <p>Simbol CHEIE</p> <p>Placă iluminabilă pentru referințele K4652M2, K4652M3 și K4672M2S</p> <p>Simboluri SUS/JOS aplicate serigrafic pentru stori</p> <p>Simbol STOP aplicat serigrafic pentru stori</p>			
		<p><b>2 module</b> Tastă iluminabilă pentru referințele K4652M2 și K4672M2L</p> <p><input type="checkbox"/> KW01MH2AG <input checked="" type="checkbox"/> KG01MH2AG <input type="checkbox"/> KM01MH2AG</p> <p><input type="checkbox"/> KW19MH2 <input checked="" type="checkbox"/> KG19MH2 <input type="checkbox"/> KM19MH2</p> <p><input type="checkbox"/> KW01MH2A <input checked="" type="checkbox"/> KG01MH2A <input type="checkbox"/> KM01MH2A</p> <p><input type="checkbox"/> KW01MH2BED <input checked="" type="checkbox"/> KG01MH2BED <input type="checkbox"/> KM01MH2BED</p> <p><input type="checkbox"/> KW01MH2GEN <input checked="" type="checkbox"/> KG01MH2GEN <input type="checkbox"/> KM01MH2GEN</p> <p><input type="checkbox"/> KW01MH2BACK <input checked="" type="checkbox"/> KG01MH2BACK <input type="checkbox"/> KM01MH2BACK</p> <p><input type="checkbox"/> KW01MH2D <input checked="" type="checkbox"/> KG01MH2D <input type="checkbox"/> KM01MH2D</p> <p><input type="checkbox"/> KW01MH2F <input checked="" type="checkbox"/> KG01MH2F <input type="checkbox"/> KM01MH2F</p> <p><input type="checkbox"/> KW05MH2 <input checked="" type="checkbox"/> KG05MH2 <input type="checkbox"/> KM05MH2</p>	<p>Simbol funcție de PORNIRE/OPRIRE aplicat serigrafic</p> <p>Simboluri + și - aplicate serigrafic pentru variator</p> <p>Simbol LUMINĂ/TREZIRE</p> <p>Simbol PAT</p> <p>Simbol IEȘIRE</p> <p>Simbol INTRARE</p> <p>Simbol SONERIE</p> <p>Simbol CHEIE</p> <p>Placă iluminabilă pentru referințele K4652M2 și K4672M2S</p> <p>Simboluri SUS/JOS aplicate serigrafic</p>	



Referință	Control iluminat/actuador	Referință	Actuatoare pentru centralizare
○3476	<p>Actuator cu 1 releu - pentru sarcini unice: lămpi rezistive sau incandescente 2 A, 2 A cosφ 0,5 pentru transformatoare feromagnetice - un buton cu revenire tradițional, cu contact NO acceptat pe intrare</p>	○BMSW1003	<p>Actuator PORNIRE/OPRIRE, 4 ieșiri independente cu sarcină maximă de 16 A la 230 V c.a., racorduri cu cleme și RJ45, indice de protecție IP20, alimentare electrică de 100/240 V c.a. 50/60 Hz, butoane pentru comanda directă a sarcinii - funcție zero crossing - 6 module DIN</p>
○F411U2	<p><b>Actuatoare pentru centralizare</b></p> <p>Actuator cu 2 releu independente – pentru sarcini unice și duble: lămpi rezistive 10 A și incandescente 6 A, 500 W pentru motoreductoare, 2 A cosφ 0,5 pentru transformatoare feromagnetice și 250 W pentru lămpi fluorescente - interblocare logică releu prin configurare - are tehnologie „zero crossing” - 2 module DIN</p>	○BMSW1005	<p>Actuator PORNIRE/OPRIRE, tehnologie „zero crossing”, 8 ieșiri independente cu sarcină maximă de 16 A la 230 V c.a., racorduri cu cleme, indice de protecție IP20, alimentare electrică de 100/240 V c.a. 50/60 Hz, butoane pentru comanda directă a sarcinii - 10 module DIN</p>
○F411/4	<p>Actuator cu 4 releu independente – pentru sarcini unice, duble și mixte: lămpi rezistive 2 A, incandescente 2 A, 500 W pentru motoreductoare, 2 A cosφ 0,5 pentru transformatoare feromagnetice și 70 W pentru lămpi fluorescente - interblocare logică releu prin configurare - 2 module DIN</p>	○F401	<p>Actuator cu 2 releu interne și 4 butoane. În plus față de operația SUS/JOS monostabilă și bistabilă, actuatorul aduce storul și în poziția (PRESTABILITĂ) de oprire - 2 module DIN</p>

SARCINI CARE POT FI GESTIONATE (250 V 50/60 Hz)

Actuatoare	Tip						
	Lămpi economice incandescente și cu halogen	Lămpi cu LED	Lămpi fluorescente liniare <sup>1)</sup>	Lămpi fluorescente compacte	Transformatoare electronice <sup>3)</sup>	Transformatoare feromagnetice <sup>2)3)</sup>	Motoreductoare pentru storuri <sup>4)</sup>
<b>3476</b>	2 A 460 W	40 W Max. 1 lampă	- -	40 W Max. 1 lampă	- -	2 A cosφ 0,5 460 VA	- -
<b>F411U2</b>	10 A 1380 W	250 W Max. 4 lămpi	4 A 230 W	250 W Max. 4 lămpi	4 A 230 W	4 A cosφ 0,5 460 VA	2 A 460 W
<b>F411/4</b>	2 A 460 W	70 W Max. 2 lămpi	0,3 A 70 W	70 W Max. 2 lămpi	0,3 A 70 W	2 A cosφ 0,5 460 VA	2 A 460 W
<b>BMSW1003</b>	16 A 3680 W	2,1 A 500 VA	10 X (2 X 36 W) 4,3 A	1150 W 5 A	16 A 3680 W	16 A 3680 W	- -
<b>BMSW1005</b>	16 A 3680 W	2,1 A 500 VA	4,3 A 10X2X36 W	5 A 1150 VA	16 A 3680 W	16 A 3680 W	- -
<b>F401</b>							2 A 250 V c.a.

**Note:**

- Lămpi fluorescente cu factor de putere corectat, lămpi cu descărcări în gaze.
- Trebuie să se țină seama de randamentul transformatorului pentru calcularea puterii efective a sarcinii conectate la actuator. De exemplu, dacă este conectat un variator la un transformator feromagnetic de 100 VA cu un randament de 0,8, puterea efectivă a sarcinii va fi de 125 VA.
- Transformatorul trebuie încărcat la puterea lui nominală și, oricum, niciodată la mai puțin de 90% din puterea nominală. Este de preferat să se folosească un singur transformator și nu mai multe transformatoare legate în paralel. De exemplu, este mai bine să se folosească un singur transformator de 250 VA cu 5 spoturi de 50 W conectate decât 5 transformatoare de 50 VA în paralel, fiecare cu un spot de 50 W.
- Simbolul de pe actuatoare se referă la motoreductoarele storurilor.

□ Tastă albă

■ Tastă neagră

▢ Tastă nisip

○ Referință neutră (fără tastă)

Referințele cu roșu: Produse noi



# Living Now MyHOME\_Up

Actuatoare variatoare pentru lumini, stururi și diferite sarcini



F413N

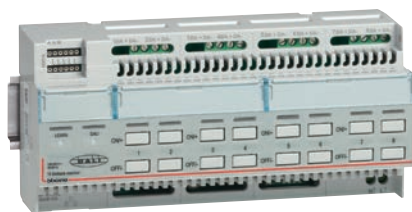

BMD1002

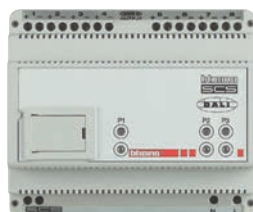



F429





F416U1







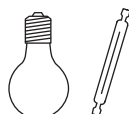

F418U2

Referință	Variatoare pentru centralizare
OF413N	 <p>Variator cu 1 ieșire pentru alimentarea lămpilor fluorescente sau a surselor cu LED, cu intrare de 1-10 V pentru sarcini unice până la 2,5 A la 230 V c.a. – racord cu șuruburi - alimentare electrică 27 V c.c. – absorbție 30 mA – max 10 balast care pot fi conectate (cleme 1-2) - cu buton pentru comanda directă a sarcinii - versiune pentru prindere pe șină DIN - 2 module</p>
OBMD1002	 <p>Variator 1/10V, tehnologie „zero crossing”, 4 ieșiri cu sarcină maximă de 4,3 A la 230 V c.a., racorduri cu cleme, indice de protecție IP20, alimentare electrică 100/240 V c.a. 50/60 Hz, butoane pentru comanda directă a sarcinii - 10 module DIN</p>
OF429	 <p>Variator DALI cu 8 ieșiri independente pentru a conecta până la 16 reactoare DALI pentru fiecare ieșire – 230 V c.a. alimentare electrică 50/60 Hz; 110 - 240 V c.c. – absorbție 5 mA – cu buton pentru comanda directă a sarcinii - versiune pentru prindere pe șină DIN - 6 module</p>

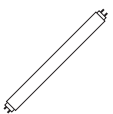
Referință	Variatoare multisarcină pentru centralizare
OF416U1	 <p>Variator multisarcină, 1 ieșire cu sarcină maximă de 4,3 A la 230 V c.a., racorduri cu cleme și RJ45, indice de protecție IP20, alimentare electrică de 100/240 V c.a. 50/60 Hz, buton pentru comanda directă a sarcinii - 6 module DIN</p>
OF418U2	 <p>Variator cu două canale pentru gestionarea LED-urilor variabile, lămpi fluorescente compacte cu variator (CFL), lămpi economice cu halogen și transformatoare electronice la 110-230V. Posibilitate de legare în paralel a celor două canale pentru creșterea puterii maxime gestionate. alimentare electrică 27 V c.c., absorbție 18 mA - versiune pentru prindere pe șină DIN - 4 module</p>

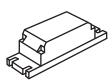
## SARCINI CARE POT FI GESTIONATE (230 V 50/60 HZ)

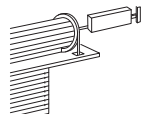
Actuatoare	Tip						
							
	Lămpi economice incandescente și cu halogen	Lămpi cu LED	Lămpi fluorescente liniare <sup>1)</sup>	Lămpi fluorescente compacte	Transformatoare electronice <sup>3)</sup>	Transformatoare feromagnetice <sup>2)3)</sup>	Motoreductoare pentru stururi <sup>4)</sup>
<b>BMD1002</b>	Variator pentru balast - 4 ieșiri de 4,3 A - 4x 1000 VA la 230 V c.a. - 4x500 VA la 230 V c.a.						
<b>F413N</b>	-	-	2 A 460 W <sup>5)</sup> Max 10 balast, tip T5, T8, compact sau comandă pentru LED	-	-	-	-
<b>F414</b>	0,25 - 4,3 A 60 - 1000 VA	-	-	-	-	0,25 - 4,3 A 60 - 1000 VA	-
<b>F416U1</b>	4,3 A 40 - 1000 W	-	-	-	4,3 A 40 - 1000 W	4,3 A 40 - 1000 W	-
<b>F418U2</b>	2x300 W	2x300 VA	-	2x300 VA	2x300 VA	2x300 VA	-
<b>F429</b>	Interfață variator SCS/DALI - 8 x16 balast						

### Note:

- Lămpi fluorescente cu factor de putere corectat, lămpi cu descărcări în gaze. 2) Trebuie să se țină seama de randamentul transformatorului pentru calcularea puterii efective a sarcinii conectate la actuator. De exemplu, dacă este conectat un variator la un transformator feromagnetic de 100 VA cu un randament de 0,8, puterea efectivă a sarcinii va fi de 125 VA.
- Transformatorul trebuie încărcat la puterea lui nominală și, oricum, niciodată la mai puțin de 90% din puterea nominală. Este de preferat să se folosească un singur transformator și nu mai multe transformatoare legate în paralel. De exemplu, este mai bine să se folosească un singur transformator de 250 VA cu 5 spoturi de 50 W conectate decât 5 transformatoare de 50 VA în paralel, fiecare cu un spot de 50 W.
- Simbolul  de pe actuatoare se referă la motoreductoarele stururilor.
- Compatibilitate numai cu lămpi cu balast 1/10 V.

Tastă albă

Tastă neagră

Tastă nisip

Referință neutră (fără tastă)

Referințele cu roșu: Produse noi



Dispozitivele se vor completa cu tastele corespunzătoare, conform indicațiilor de mai jos

**Referință** **Senzori luminozitate/mișcare**

**OBMSE3001** Senzor SCS pasiv cu infraroșu pentru detecția mișcării și nivelului de luminozitate. Instalare cu montaj îngropat în tavan folosind arcuri sau doze de instalare; montaj aparent folosind doză de instalare aparentă, referința 048875; indice de protecție IP20; racorduri cu cleme RJ45; zonă de acoperire cu diametrul de 8 m (50 m<sup>2</sup>) la o înălțime de instalare de 2,5 m, înălțime maximă de instalare de 6 m; 27 V c.c. alimentare electrică de la magistrală, absorbție 12 mA; programare cu telecomanda de bază/avansată (BMSO4003 și BMSO4001) sau prin software de configurare, pentru nivelul de luminozitate, de la 5 până la 1275 de lăcuși, pentru temporizare, de la 30 sec. până la 255 de ore, și a parametrilor principali de funcționare; buton cu apăsare și învățare

**OBMSE3003** Senzor SCS cu tehnologie dublă: pasiv cu infraroșu, pentru detecția prezenței și a nivelului de luminozitate. Instalare cu montaj îngropat în tavan folosind arcuri sau doze de instalare; montaj aparent folosind doză de protecție IP20; racorduri cu cleme RJ45; zonă de acoperire în infraroșu cu diametrul de 8 m (50 m<sup>2</sup>) la o înălțime de instalare de 2,5 m, zonă de acoperire cu ultrasunete cu diametrul de 11 mm (95 m<sup>2</sup>) la o înălțime de instalare de 2,5 m, înălțime maximă de instalare de 6 m; 27 V c.c. alimentare electrică de la magistrală, absorbție 17 mA; programare cu telecomanda de bază/avansată (BMSO4003 și BMSO4001) sau prin software de configurare, pentru nivelul de iluminare, de la 5 până la 1275 de lăcuși, pentru temporizare, de la 30 sec. până la 255 de ore, și a parametrilor principali de funcționare; buton cu apăsare și învățare

**O048834** senzor de mișcare IP55 pasiv IR (PIR), adecvat pentru detecția mișcării în zone de tranzit la interior sau la exterior (coridoare, subsoluri, garaje, treceri). Zonă de acoperire: 140° x 15 m la 2,5m înălțime. Mod de funcționare (automat sau manual), temporizare (5 sec. până la 59 min), prag de luminozitate (20 până la 1275 de lăcuși), cu programare din telecomanda de configurare de bază/avansată (BMSO4001/BMSO4003); configurație fizică sau virtuală. Instalare pe perete sau unghiulară cu ajutorul accesoriului referința 048971

**Referință** **Senzori PIR pasivi cu infraroșu**

**OK4659** Întrerupător verde: senzor IR (PIR) pasiv, adecvat pentru detecția prezenței în zone de tranzit (coridoare, toalete, camere de serviciu). Mod de funcționare (automat sau manual), temporizare (5 sec. până la 59 min), prag de luminozitate (20 până la 1275 de lăcuși), cu programare din telecomanda de configurare de bază/avansată (BMSO4001/BMSO4003); configurație fizică sau virtuală. - 2 module

**Placă pentru K4659**

KW17  
 KG17  
 KM17

Alb  
Negru  
Nisip

**Telecomenzi de configurare**

**OBMSE4001** Telecomanda de configurare avansată, cu emițător și receptor IR, ajustează parametrii principali de funcționare ai: senzorului de comutare, întrerupătorului verde și senzorilor compatibili SCS. Cu afișarea parametrilor programați în și pentru modificarea lor. Baterii încărcate prin miniport USB.

**OBMSE4003** Telecomanda de configurare de bază, cu emițător IR, ajustează parametrii principali de funcționare ai: senzorului de comutare, întrerupătorului verde și senzorilor compatibili SCS. Modificarea parametrilor este posibilă numai pentru valorile prestabilite, reincărcarea bateriei nu este disponibilă

**Accesorii de instalare**

**O048875** Doză montată în tavan, compatibilă cu senzorii: BMSE3001 și BMSE3003, indice de protecție IP20, dimensiuni Ø 100 x 50 mm

**O048971** Accesorii de instalare unghiulară, compatibil cu accesoriul 048834, indice de protecție IP42, dimensiuni(hxlx) 115 x 75 x 40 mm

**CARACTERISTICILE SENZORILOR DE ILUMINARE/MIȘCARE**

Senzori SCS	048834	BMSE3001	BMSE3003
Instalare	montare pe perete	montaj îngropat pe tavan	
Tip de funcționare	AUTO/ECO/WALKTHROUGH	AUTO/ECO/WALKTHROUGH	
Tehnologie senzori	PIR	PIR	PIR+US
Alimentare electrică	27 V c.c. de la magistrală	27 V c.c. de la magistrală	
Indice de protecție	IP55	IP20	
Zonă de acoperire la 2,5 m	15 m x 6 m	Ø 8 m	Ø 11 m
Unghiuri de acoperire (v/h)	45°/140°	90/360°	
Nivel de iluminare	5 lăcuși - 1275 de lăcuși	5 lăcuși - 1275 de lăcuși	
Temporizarea stingerii	5 sec. 59 min. 59 de ore	30 sec. - 255 de ore 59 min. 59 sec.	
Ajustări din fabrică	300 de lăcuși - 15 min.	300 de lăcuși - 15 min.	
Tip de racorduri	Clemă SCS	Conector RJ45	

Placă albă       Placă neagră       Placă nisip       Referință neutră (fără placă)

Referințele cu roșu: Produse noi



Dispozitivele se vor completa cu tastele corespunzătoare, conform indicațiilor de mai jos

Referință	Termostat
□ KW4691	Alb
■ KG4691	Negru
□ KM4691	Nisip

Sondă cu afișaj retroiluminat, care verifică temperatura unei zone individuale. Are o intrare pentru conectarea unui contact liber de potențial (de ex., contact de fereastră). Poate fi utilizat pentru a gestiona tipuri diferite de sisteme și pentru reglarea vitezei ventilatorului când se folosesc ventiloconvectoare. Posibilitate de funcționare automată (vară/iarnă), cu sisteme compatibile - 2 module

Referință	Sondă fără afișaj
○ 3454	Sondă de temperatură în modul de bază, cu senzor cablat - trebuie conectat cu senzorul de temperatură referință 3457 sau sonda Vantage referință 8051
○ 3457	Accesorii Sondă de temperatură de asociat cu sonda referință 3454
○ F430/2	Actuatoare Actuator cu 2 relee independente – pentru sarcini unice și duble: valve și pompe rezistive 6 A și de 2 A, acționate de motoare - configurație bazată pe interblocare logică a releelor - 2 module DIN
○ F430/4	Actuator cu 4 relee independente – pentru sarcini unice, duble sau mixte: valve, pompe și ventiloconvectoare rezistive 4 A și de 1 A, acționate de motoare - configurație bazată pe interblocare logică a releelor - 2 module DIN
○ F430R8	Actuator cu 8 relee independente pentru comanda supapelor de pornire/oprire, supapelor motorizate (deschidere-închidere și trei puncte), pompe și ventiloconvectoare cu 2 și 4 țevi - rezistive de 4 A, supape, pompe și ventiloconvectoare cu motor de 1 A - racord SCS-magistrală - 4 module DIN
○ F430R3V10	Actuator cu 3 relee independente și 2 ieșiri de 0-10 volți pentru comanda ventiloconvectoarelor cu 2 și 4 țevi, cu valve proporționale de 0-10 volți - rezistive de 4 A, ventiloconvector de 1 A - racord SCS-magistrală - 4 module DIN
○ F430V10	Actuator cu 2 ieșiri de 0-10 volți pentru comanda supapei proporționale 0-10v - racord SCS-magistrală - 2 module DIN

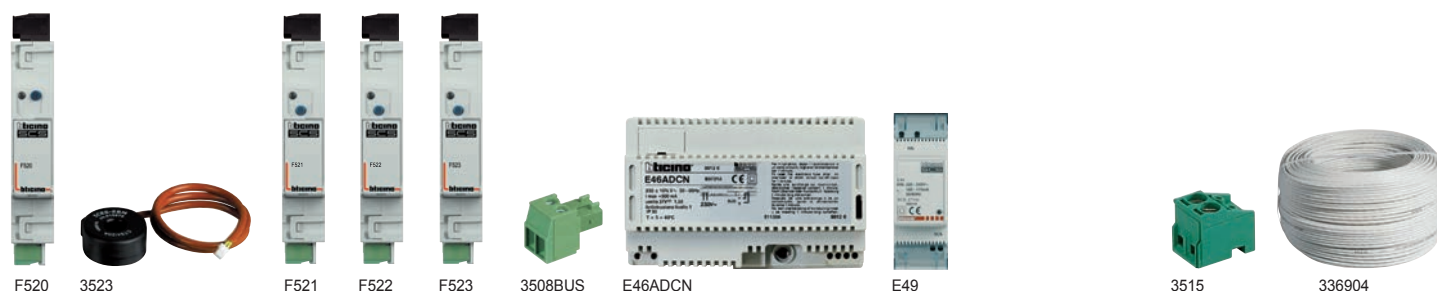

Referință	Afișarea consumului	Referință	Surse de alimentare
OF520	Contor pentru măsurarea curentului electric pe maxim 3 linii, prin conectarea a 3 bobine toroidale la intrările respective. Versiune pentru prindere pe șină DIN - 1 modul. Mecanismul este echipat cu 1 bobină toroidală.	OE46ADCN	Alimentare electrică - intrare 230 V c.a. ieșire 27 V c.c. SELV - curent maxim absorbit 450 mA - instalare pe profil DIN pentru tablou de distribuție cu montaj îngropat sau pe perete - 8 module DIN
O3523	Bobină toroidală suplimentară de contorizare a curentului electric, referința F520 și pentru actuator cu senzor, referința F522 pentru măsurarea curentului rezidual. Lungime cablu: 400 mm.	OE49	Sursă compactă de alimentare electrică - intrare 230 V c.a. - ieșire 27 V c.c. Curent maxim livrat 600 mA - 2 module DIN.
OF521	<b>Gestionarea încărcării sarcinilor</b> Unitate centrală pentru gestionarea și reglarea actuatorilor din sistemul de comandă a sarcinii, pentru a preveni riscul de depășire a limitei impuse de furnizorul de energie electrică. Unitatea centrală gestionează până la 63 de sarcini, o putere contractuală între 1,5 și 18 kW, cu o toleranță de până la +/- 20%. Are integrat un contor de curent electric pentru linia comandată. Versiune pentru prindere pe șină DIN - 1 modul. Mecanismul este echipat cu 1 bobină toroidală.	O3515	clemă detașabilă de rezervă
OF522	Actuator cu senzor integrat de curent, pentru măsurarea consumului de sarcini controlate. 1 releu - 10 A pentru lămpi incandescente și 4 A pentru lămpi fluorescente și transformatoare feromagnetice, și de 500 W pentru lămpi fluorescente și cu LED compacte - releu bistabil cu zero crossing pentru automatizare și/sau gestionarea reglării sarcinii. Versiune pentru prindere pe șină DIN - 1 modul. Măsurarea curentului rezidual prin conectarea bobinei toroidale suplimentare, referința 3523.	OL4669	Cablu BUS cu 2 fire torsadate, neecranate - izolație 300/500 V - conformitate cu CEI 46-5 și CEI 20-20 - lungime rolă: 100 de metri
OF523	Actuator cu 1 releu - pentru lămpi incandescente și 4 A pentru lămpi fluorescente sau transformatoare feromagnetice, și de 500 W pentru lămpi fluorescente și cu LED compacte - releu bistabil cu zero crossing pentru automatizare și/sau gestionarea reglării sarcinii. Versiune pentru prindere pe șină DIN - 1 modul.	OL4669/500	Ca mai sus - în role de 500 m
O3508BUS	<b>Accesorii</b> clemă detașabilă pentru record BUS - lățime 3,81 mm	OL4669KM1	Ca mai sus - lungime rolă: 1000 de metri (1)
O3508U2	clemă detașabilă 2 poli	O336905	Ca mai sus - cablu de mică toxicitate, fără halogeni - ideal pentru medii unde siguranța la pericolele de incendiu este critică - lungime rolă: 200 de metri
O3508U3	clemă detașabilă 3 poli	O336904	Cablu specific cu 2 fire torsadate. Se poate instala în conducte subterane, în conformitate cu standardele (CEI 20-13 și CEI 20-14). Asigură cea mai bună performanță în sisteme video (distanță mai mare între EP și telecomandă prin comparație cu alte cabluri). rolă de 200 m
Cablu de sistem			
		L4669 - L4669/500 L4669KM1 - 336905	336904
Automatizare		•	•(1)
Gestionare energetică / Afișarea consumului		•	•(1)
Comandă temperatură		•	•(1)
Sistem video interfon			•
NOTA (1): pentru secțiuni de cablu subterane ale sistemelor			













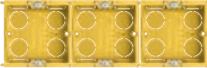









# Living Now

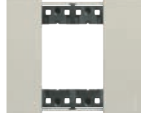

## INSTALARE ȘI GAMĂ DE RAME

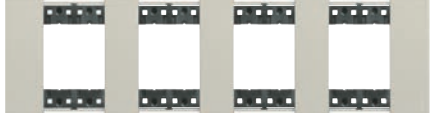
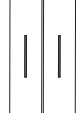
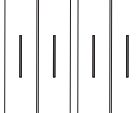
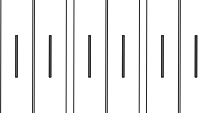
### TABEL DE SELECTARE

	2 module	2+2 module	2+2+2 module	2+2+2+2 module
Doze cu montaj îngropat	 502E (70x70x50 mm)	 502E (70x70x50 mm)	 502E (70x70x50 mm)	 502E (70x70x50 mm)
Doze pentru gips-carton	 PB502N Ø 71x50,5 mm)	 PB502N Ø 71x50,5 mm)	 PB502N Ø 71x50,5 mm)	 PB502N Ø 71x50,5 mm)
Suporturi	 K4702(*)	 K4702(*)	 K4702(*)	 K4702(*)
Nr. de module	 2 module	 2+2 module	 2+2+2 module	 2+2+2+2 module
Rame Living Now	 KA4802...(**)	 KA4802M2...(**)	 KA4802M3...(**)	 KA4802M4...(**)
Nr. de taste cu un modul necesare pentru finalizarea finisajului	 2 taste	 2+2 taste	 2+2+2 taste	 2+2+2+2 taste

Notă: (\*) livrate fără șuruburi. Fixare cu șuruburile livrate cu dozele 502E și PB502N.

(\*\*) instalare atât pe orizontală, cât și pe verticală



-Notă: capac de protecție livrat cu suportii, disponibil în orice modularitate.

De folosit:

- înainte de instalarea ramelor și plăcilor
- după scoaterea ramelor și plăcilor, la vopsirea pereților

**Living Now**  
Exemple de instalare

**EXEMPLU DE INSTALARE A UNUI MECANISM COMPLET CU DOUĂ MODULE.**

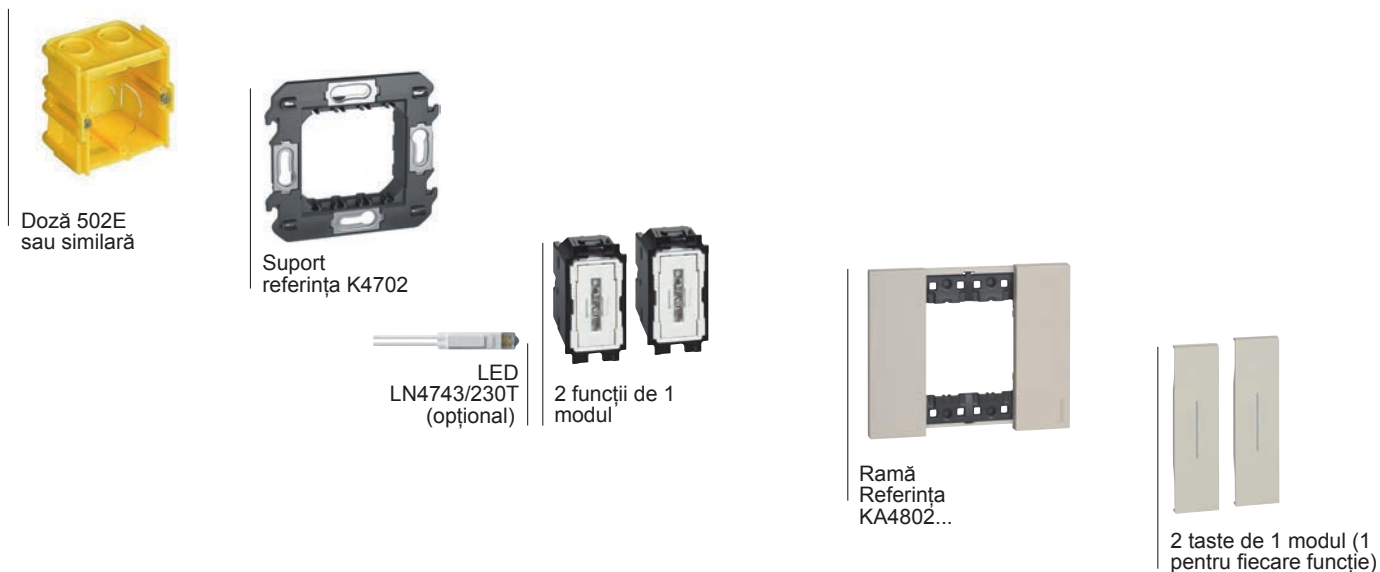



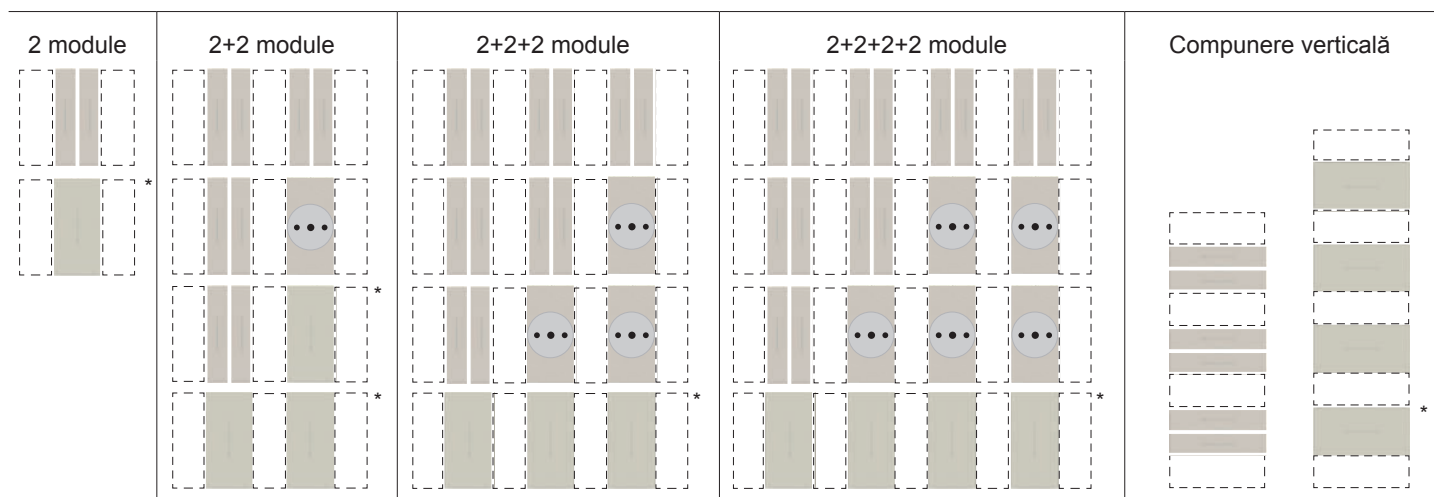



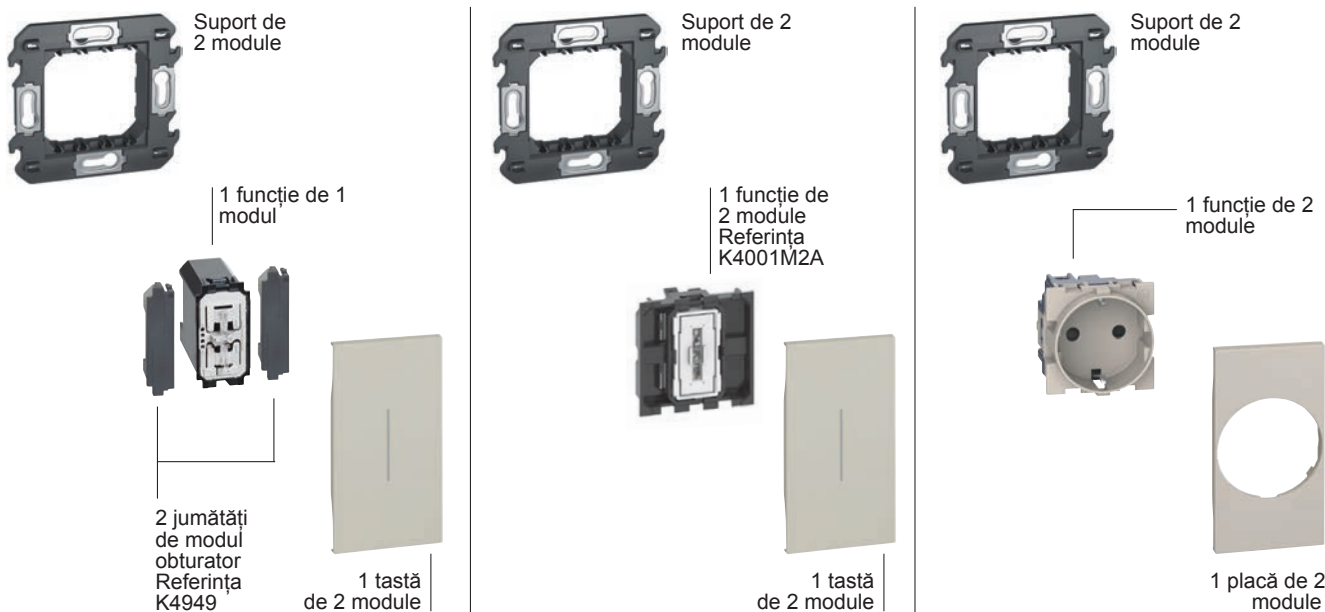











**EXEMPLU DE COMPUNERE MULTIPOST**



\* **Notă:** pentru soluții care folosesc o tastă de 2 module pentru comenzile principale, trebuie folosite două „jumătăți de modul obturator” (referința K4949) în lateralele comenzii. (a se vedea diagramele cu exemple de mai jos)

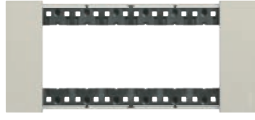
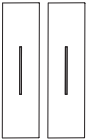
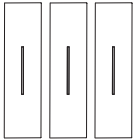
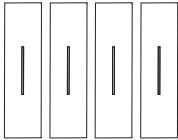
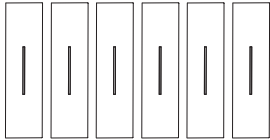

**TABEL DE SELECTARE**

Doze cu montaj îngropat	2 module  502E (70x70x50 mm)	3 module  503E (108x74x53,5 mm)	4 module  504E (133x74x53,5 mm)	6 module  506L (183,5x90x53,5 mm)
Doze pentru gips-carton	 PB502N Ø 71x50,5 mm)	 PB503N (110x71x52 mm)	 PB504N (132,5x71x52 mm)	 PB506N (183x71x52 mm)
Suporturi	 K4702(*)	 K4703 cu șuruburi	 K4704 cu șuruburi	 K4706 cu șuruburi
Nr. de module	 2 module	 3 module	 4 module	 6 module
Rame Living Now	 KA4802...	 KA4803...	 KA4804...	 KA4806...
Nr. de taste/plăci cu un modul necesare pentru finalizarea punctului de iluminare	 2 taste	 3 taste	 4 taste	 6 taste

\* Notă: livrate fără șuruburi. Fixare cu șuruburile livrate cu dozele 502E și PB502N.

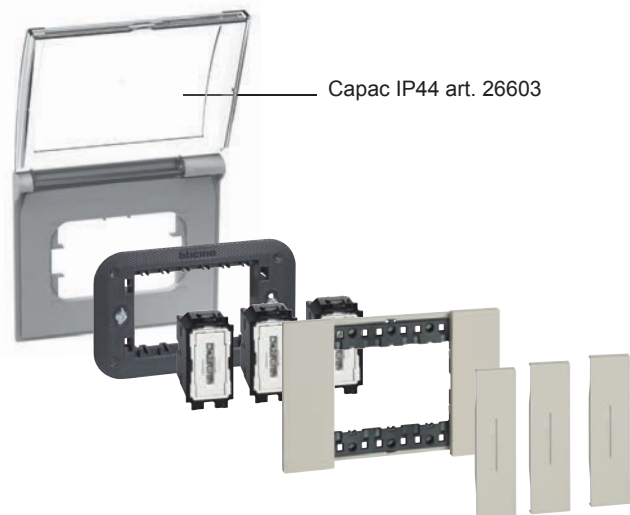
**INSTALAȚII PROTEJATE**

Capac IP44 art. 26603



-Notă: capac de protecție livrat cu suportii, disponibil în orice modularitate.

De folosit:

- înainte de instalarea ramei și plăcilor
- după scoaterea ramei și plăcilor, la vopsirea pereților

EXEMPLU DE INSTALARE A UNUI MECANISM COMPLET CU 3 MODULE

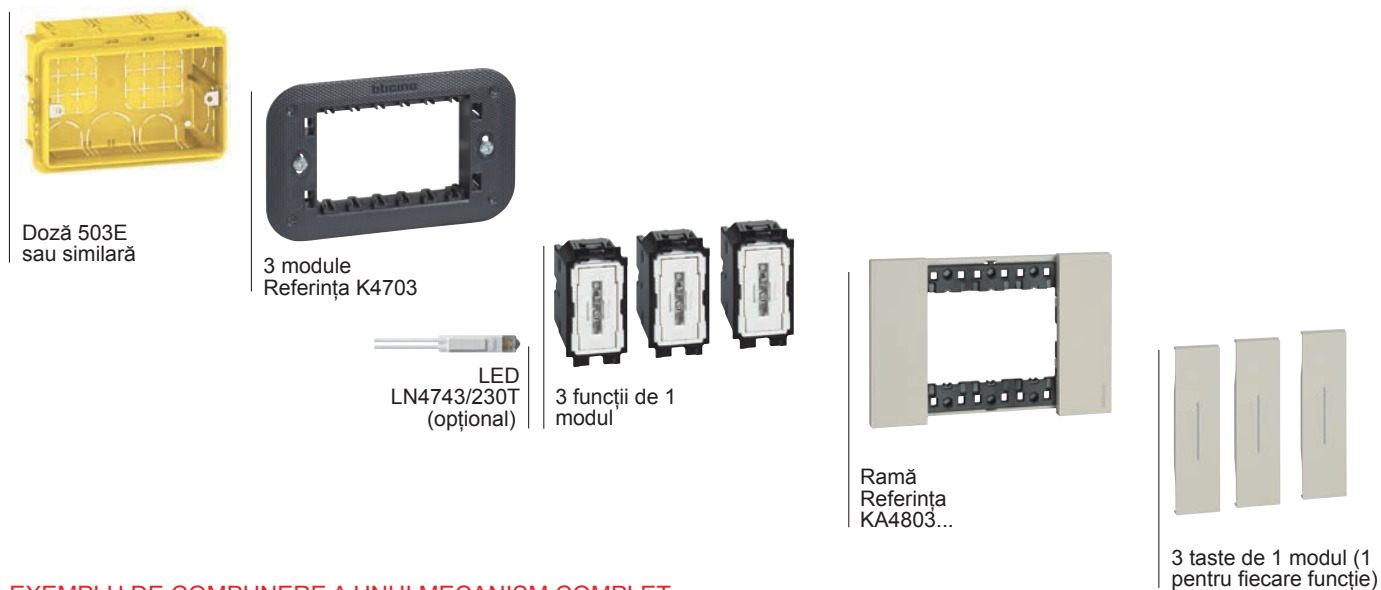

EXEMPLU DE COMPUNERE A UNUI MECANISM COMPLET

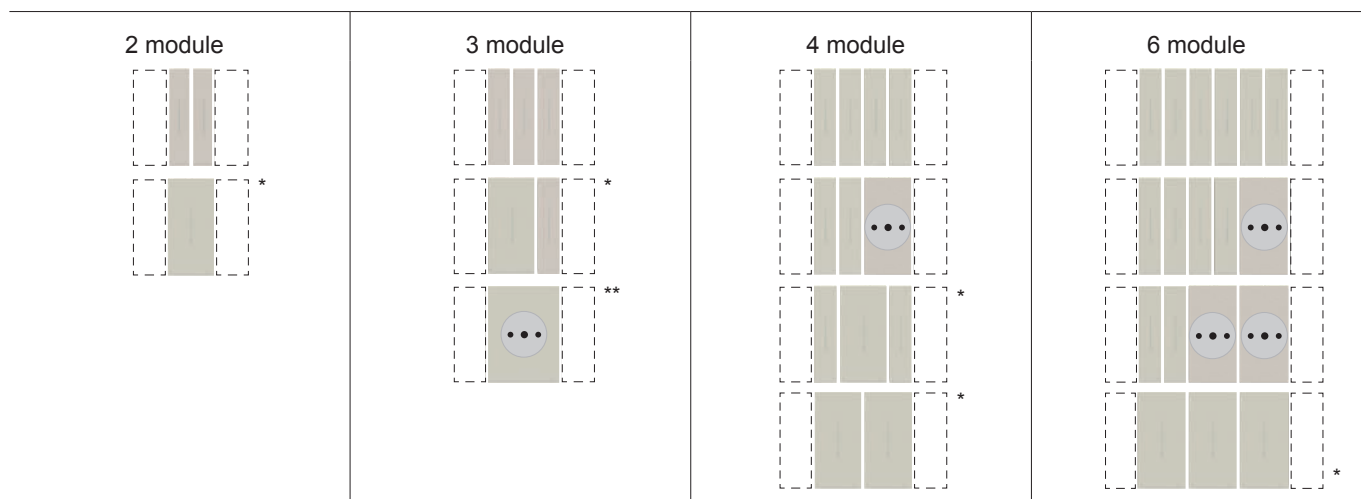





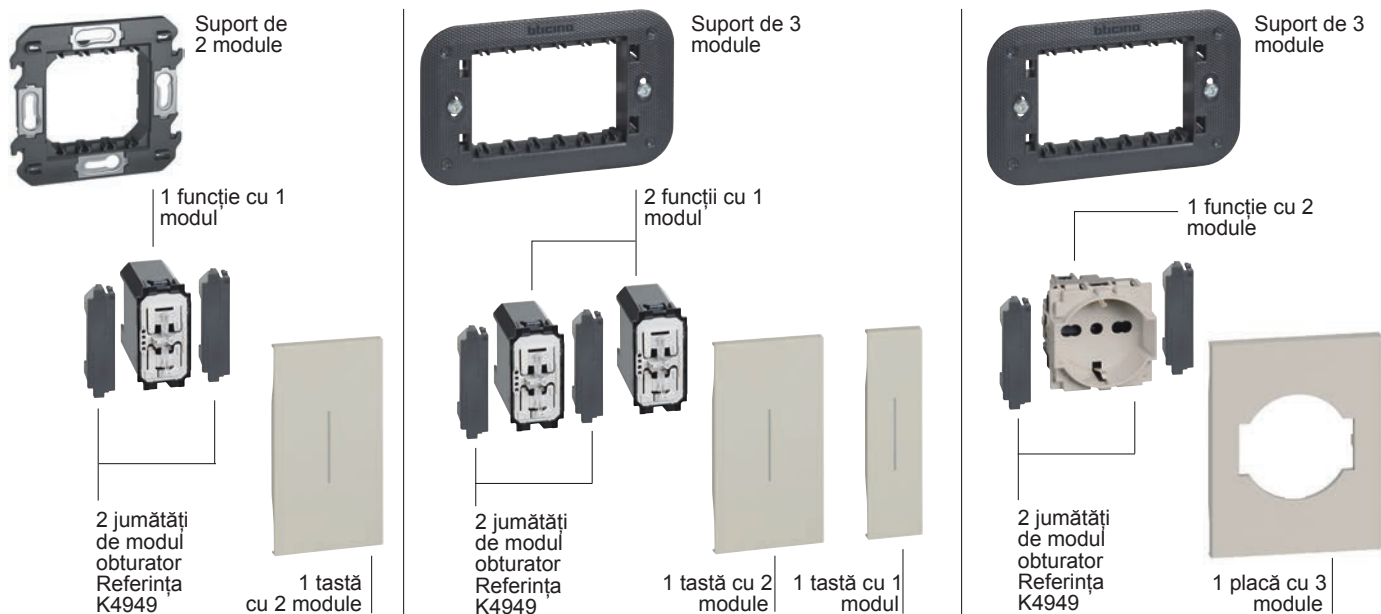





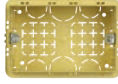





















\* Notă: pentru soluții care folosesc o tastă de 2 module pentru comenzile principale, trebuie folosite două „jumătăți de modul obturator” (referința K4949) în lateralele comenzii. (a se vedea diagramele cu exemple de mai jos)

\*\* priză standard german centrată pe un punct de iluminare cu 3 module



**COMPUNEREA COMENZILOR DIGITALE**

Pentru fiecare tip de doză, sunt indicate ramele electrificate necesare și numărul de dispozitive și accesoriile care pot fi instalate.

	2 module	3 module	4 module							
Doze cu montaj îngropat	 502E (70x70x50 mm)	 503E (108x74x53,5 mm)	 504E (133x74x53,5 mm)							
Doze de gips-carton	 PB502N (ø 71x50,5 mm)	 PB503N (110x71x52 mm)	 PB504N (132,5x71x52 mm)							
Suporturi	 K8102	 K4703 cu șuruburi	 K4704 cu șuruburi							
Doze cu montaj îngropat - modul de legătură K8001; - actuator K8002L și K8002S; - sursă suplimentară de alimentare K8003 (2 module).	 * 3 module		 * 4 module							
Modul obturator K4950	 max. 2 module obturatoare		 max. 3 module obturatoare							
Rame electrificate	 3 module ..8102P1	 3 module ..8103	 3+1 module ..8103P1	 4 module ..8104	 4+1 module ..8104P1					
Comandă vocală Referința ..8013 (3 module)										
Comandă digitală lumini Referința ..8010 și Articol complet. 8011										
Placă pentru modul obturator Referința 4950										

**AVERTISMENT LA SELECTAREA MECANISMELOR:**

- Notă (\*) Modulul de legătură este necesar; are poziție liberă la interiorul dozei.
- Dacă este necesară instalarea sursei suplimentare de alimentare, referința K8003, pentru comandă vocală, referința ....8013 (consultați ghidul MyHOME\_Up pentru detalii), modulul de legătură referința K8001 nu trebuie instalat. Sursa suplimentară de alimentare (spațiu necesar: 2 module) poate fi instalată pe rama electrificată sau împreună cu 1 sau 2 actuatori, în funcție de mărimea dozei.

**EXEMPLU DE INSTALARE A COMENZILOR DIGITALE**

Instalare cu actuator cu montaj îngropat

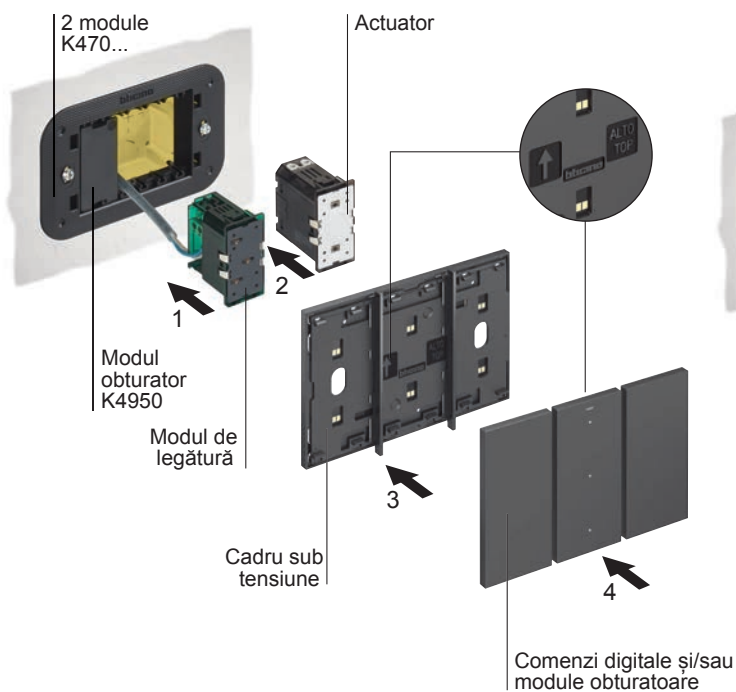

De folosit împreună cu modulul de legătură sau cu alt actuator, pentru preluarea tensiunii de curent.

Instalare cu actuator în tablou de distribuție DIN

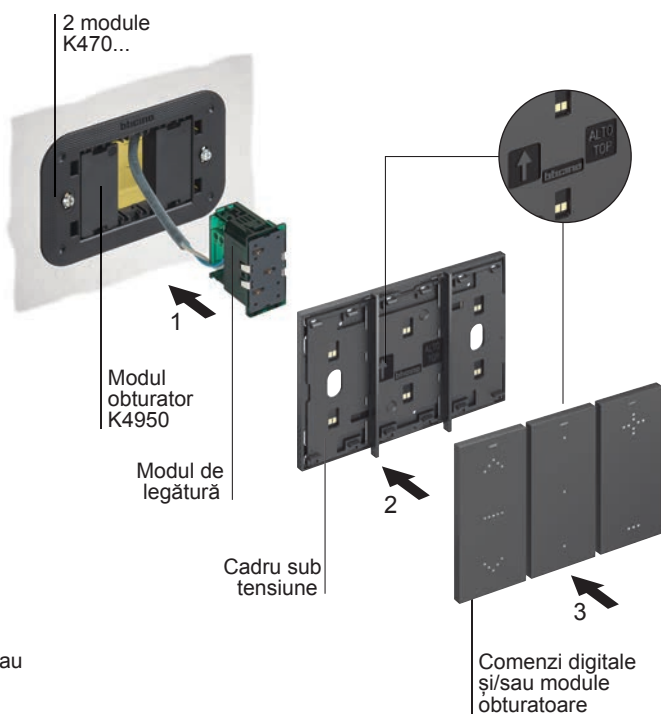

În laterala modulului de legătură, instalați 2 taste false, referința K4950, în orice poziție.

Instalarea comenzii vocale

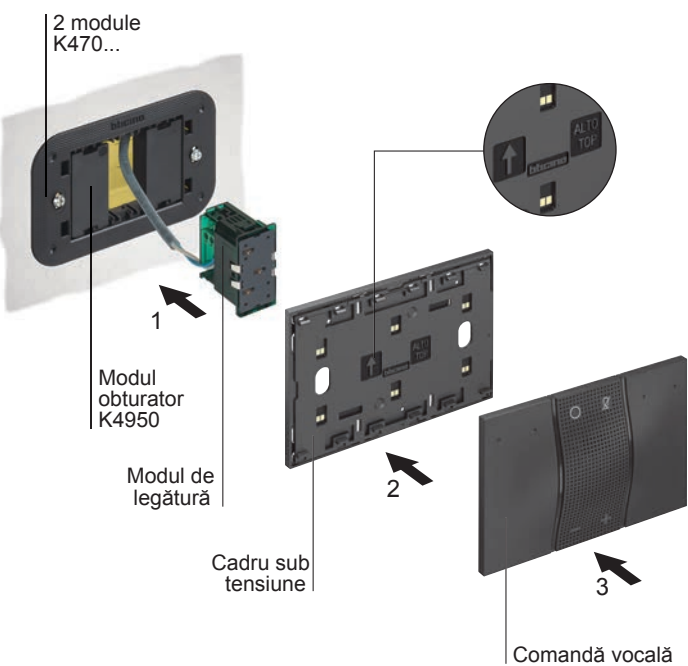

Scoateți barele de finisare de pe cadrul sub tensiune. La instalarea sursei de alimentare referința K8003, nu trebuie folosit modulul de legătură referința K8001.

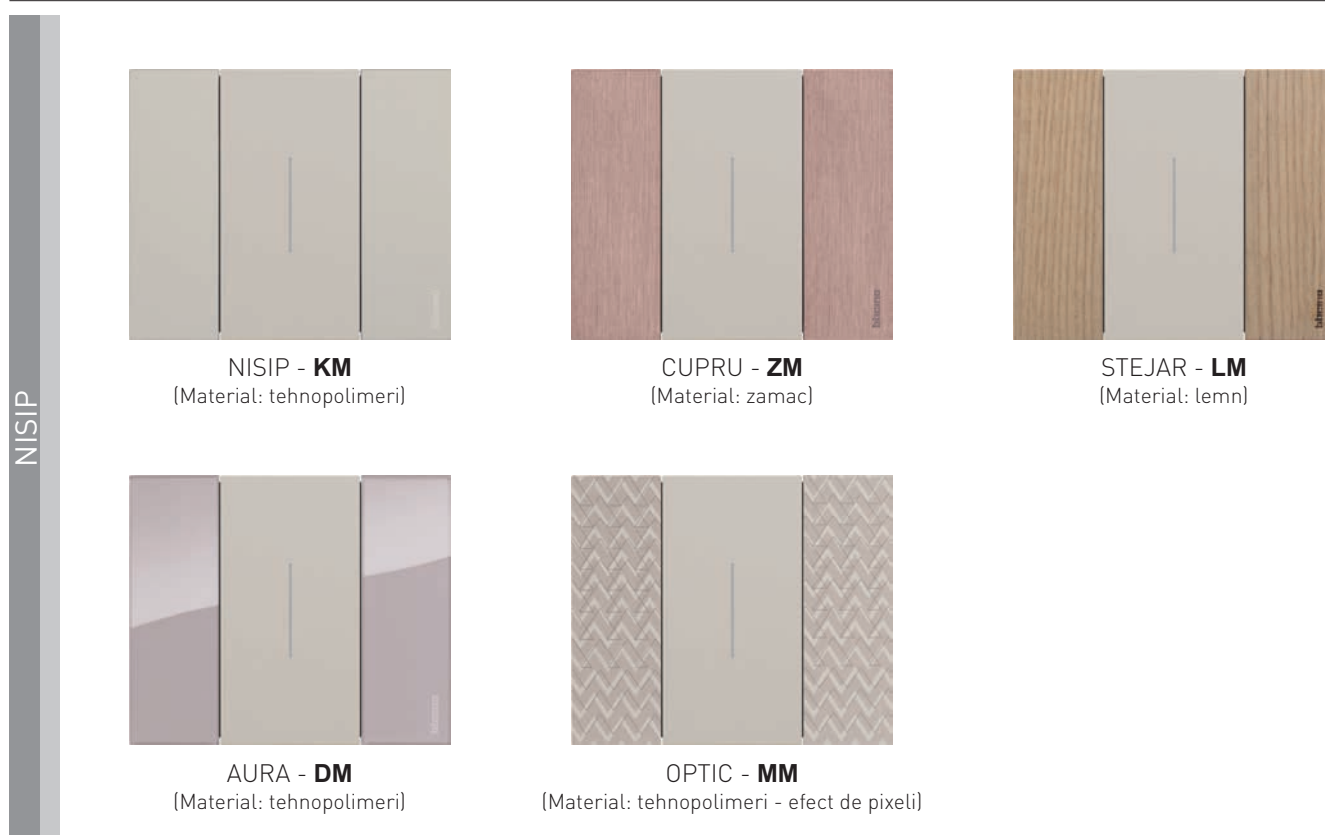









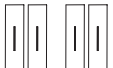
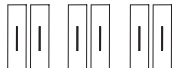











**Note:**

- Combinațiile de rame/plăci pentru întrerupătoare din aceste pagini sunt cu titlu indicativ. Fiecare ramă poate fi de fapt combinată cu plăci de orice culoare, în funcție de cerințele clientului (albe, nisip și negre).
- Finisajele de zamac și lemn nu sunt obținute prin proceduri de producție în masă. Diferențele dintre variatele rame sunt, prin urmare, un element de distincție valoros.





### TABEL DE SELECTARE

Finisaj	 2 module		 2+2 module		 2+2+2 module		 2+2+2+2 module	
	 ALB	KA4802KW	KA4802M2KW	KA4802M3KW	KA4802M4KW			
 AURIU	KA4802ZW	KA4802M2ZW	KA4802M3ZW	KA4802M4ZW				
 MOON	KA4802NW	KA4802M2NW	KA4802M3NW	KA4802M4NW				
 ICE	KA4802DW	KA4802M2DW	KA4802M3DW	KA4802M4DW				
 SKY	KA4802DA	KA4802M2DA	KA4802M3DA	KA4802M4DA				
 PIXEL	KA4802MW	KA4802M2MW	KA4802M3MW	KA4802M4MW				
 NISIP	KA4802KM	KA4802M2KM	KA4802M3KM	KA4802M4KM				
 CUPRU	KA4802ZM	KA4802M2ZM	KA4802M3ZM	KA4802M4ZM				
 STEJAR	KA4802LM	KA4802M2LM	KA4802M3LM	KA4802M4LM				
 AURA	KA4802DM	KA4802M2DM	KA4802M3DM	KA4802M4DM				
 OPTIC	KA4802MM	KA4802M2MM	KA4802M3MM	KA4802M4MM				
 NEGRU	KA4802KG	KA4802M2KG	KA4802M3KG	KA4802M4KG				
 SPACE	KA4802NG	KA4802M2NG	KA4802M3NG	KA4802M4NG				
 OȚEL	KA4802ZG	KA4802M2ZG	KA4802M3ZG	KA4802M4ZG				
 NUC	KA4802LG	KA4802M2LG	KA4802M3LG	KA4802M4LG				
 NIGHT	KA4802DG	KA4802M2DG	KA4802M3DG	KA4802M4DG				
<b>Suporturi</b>  K4702	 K4702 (x 2)	 K4702 (x 3)	 K4702 (x 4)					

Referințele cu roșu: Produse noi

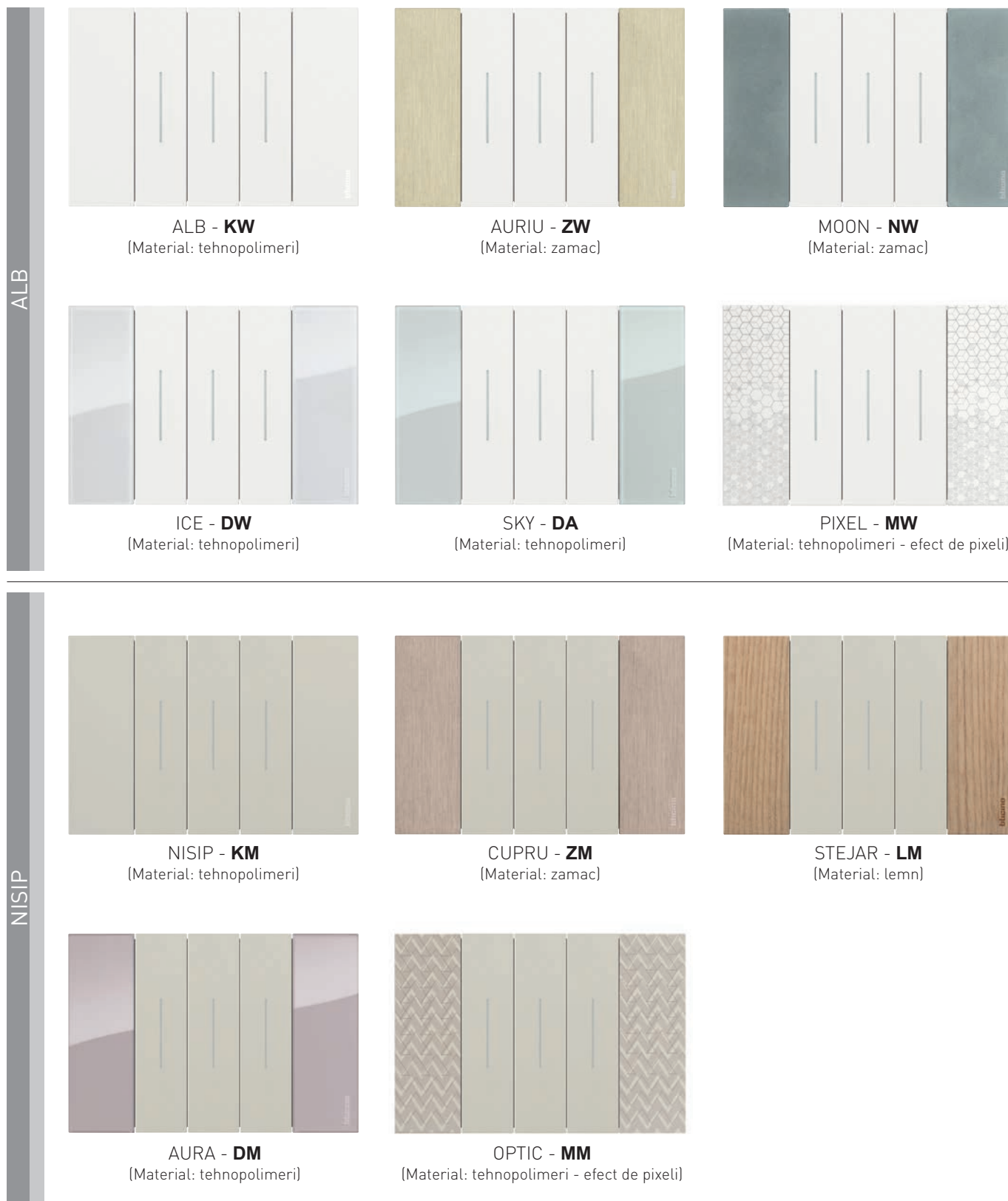

**Note:**

- Combinațiile de rame/plăci pentru întrerupătoare din aceste pagini sunt cu titlu indicativ. Fiecare ramă poate fi de fapt combinată cu plăci de orice culoare, în funcție de cerințele clientului (albe, nisip și negre).
- Finisajele de zamac și lemn nu sunt obținute prin proceduri de producție în masă. Diferențele dintre variatele rame sunt, prin urmare, un element de distincție valoros.

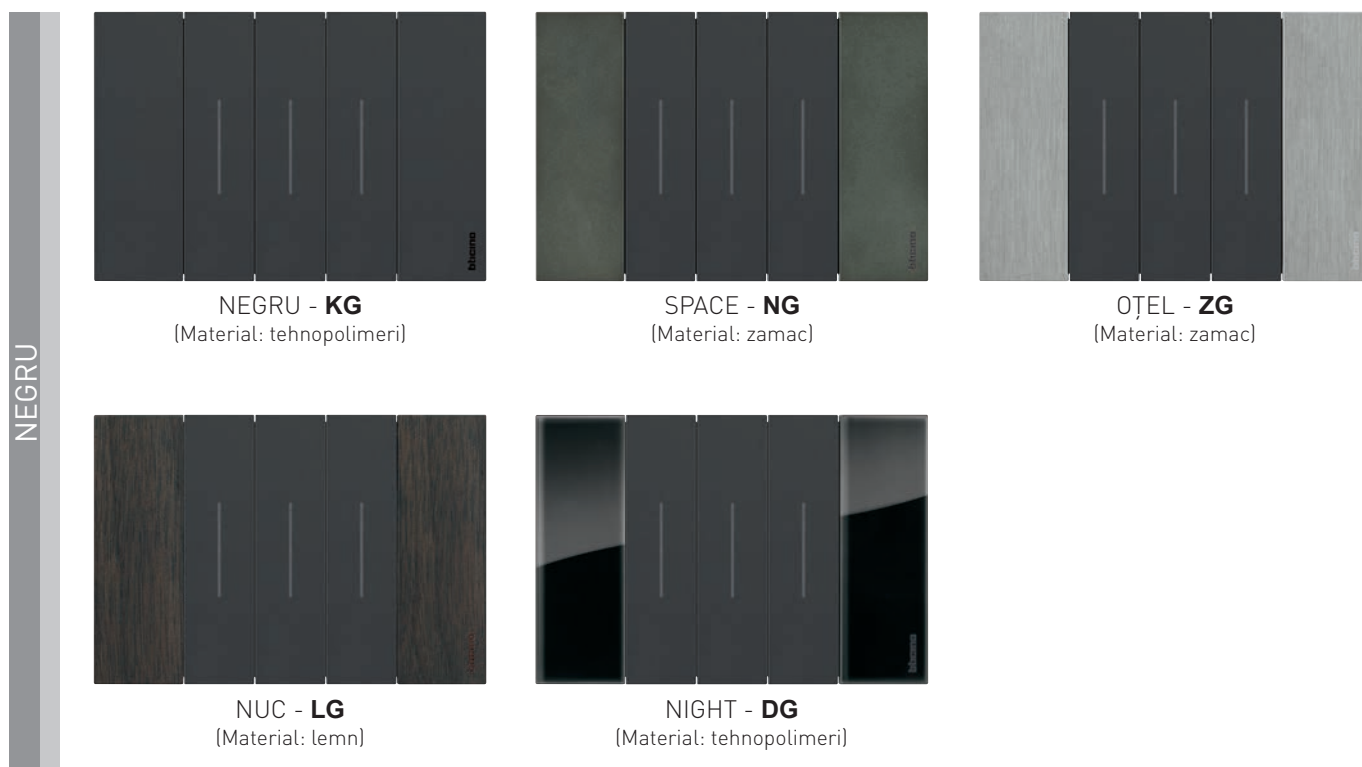

### TABEL DE SELECTARE

Finisaj	2 module		3 module		4 module		6 module	
	Icon	Code	Icon	Code	Icon	Code	Icon	Code
ALB		KA4802KW		KA4803KW		KA4804KW		KA4806KW
AURIU		KA4802ZW		KA4803ZW		KA4804ZW		KA4806ZW
MOON		KA4802NW		KA4803NW		KA4804NW		KA4806NW
ICE		KA4802DW		KA4803DW		KA4804DW		KA4806DW
SKY		KA4802DA		KA4803DA		KA4804DA		KA4806DA
PIXEL		KA4802MW		KA4803MW		KA4804MW		KA4806MW
NISIP		KA4802KM		KA4803KM		KA4804KM		KA4806KM
CUPRU		KA4802ZM		KA4803ZM		KA4804ZM		KA4806ZM
STEJAR		KA4802LM		KA4803LM		KA4804LM		KA4806LM
AURA		KA4802DM		KA4803DM		KA4804DM		KA4806DM
OPTIC		KA4802MM		KA4803MM		KA4804MM		KA4806MM
NEGRU		KA4802KG		KA4803KG		KA4804KG		KA4806KG
SPACE		KA4802NG		KA4803NG		KA4804NG		KA4806NG
OȚEL		KA4802ZG		KA4803ZG		KA4804ZG		KA4806ZG
NUC		KA4802LG		KA4803LG		KA4804LG		KA4806LG
NIGHT		KA4802DG		KA4803DG		KA4804DG		KA4806DG
Suporturi		K4702		K4703		K4704		K4706

Referințele cu roșu: Produse noi

## Living Now



INFORMAȚII TEHNICE, DATE  
DIMENSIONALE

## Living Now

### Instalarea tastelor

#### INSTALAREA UNUI ÎNTRERUPĂTOR

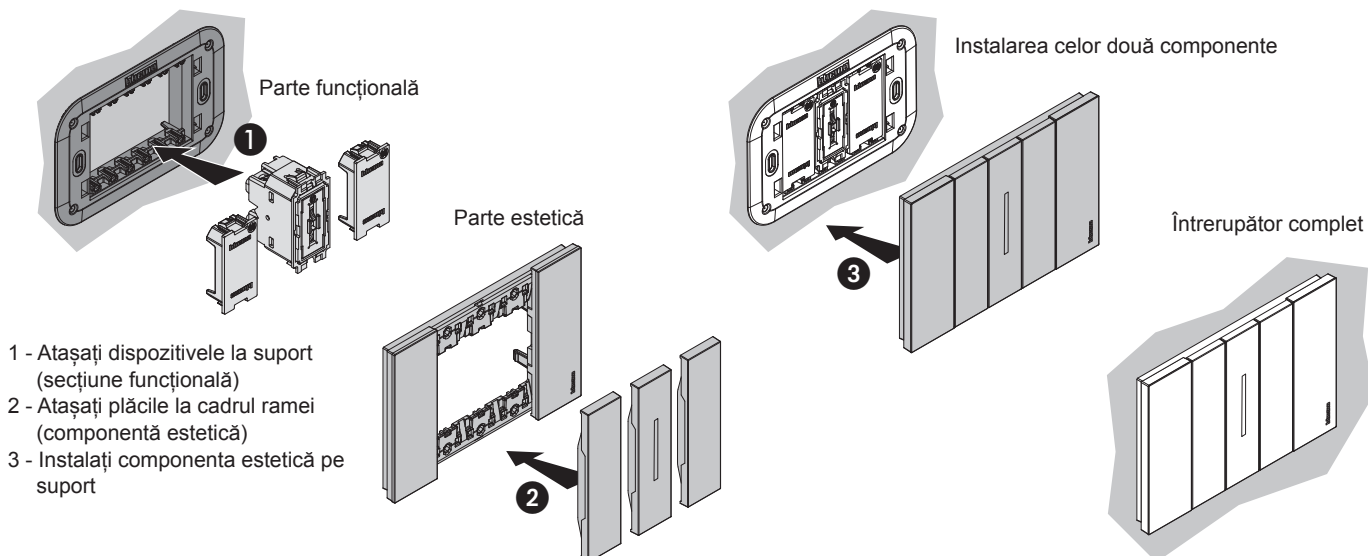

#### SCOATEREA TASTELOR MOBILE



Tastele mobile sunt cele care se mișcă față de întrerupător, pentru a permite activarea unei comenzi (tradițională, conectată sau MyHOME\_Up)

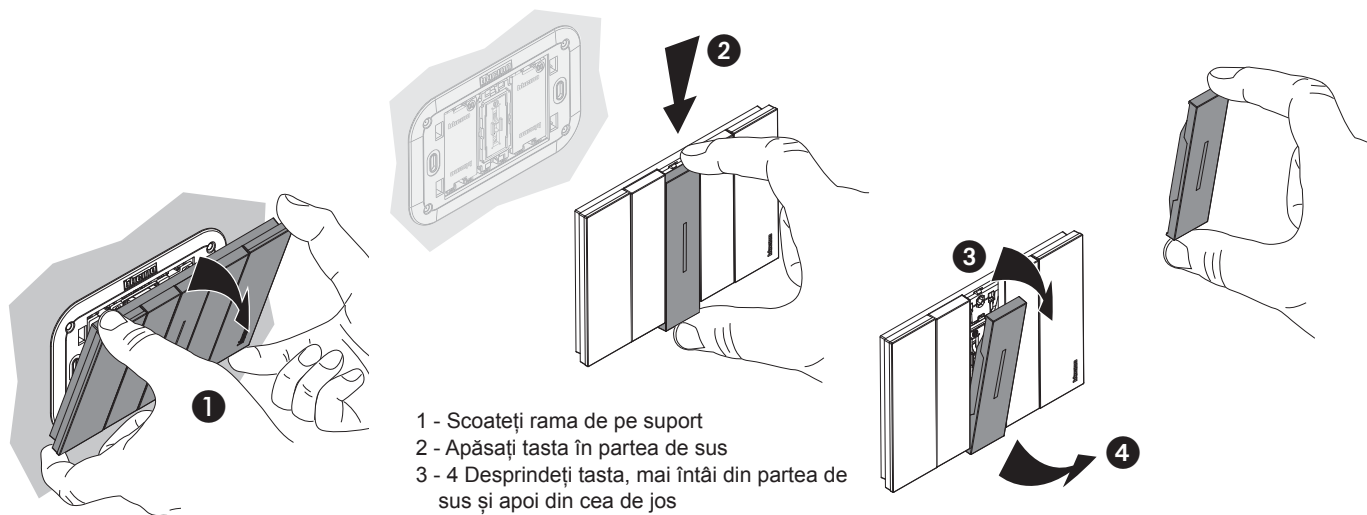

#### SCOATEREA PLĂCILOR FIXE



Plăcile fixe sunt atașate la rame, de exemplu, pentru module obturatoare și toate dispozitivele care nu sunt de comandă (de ex. prize, conectori RJ, prize TV, încărcătoare USB etc.)

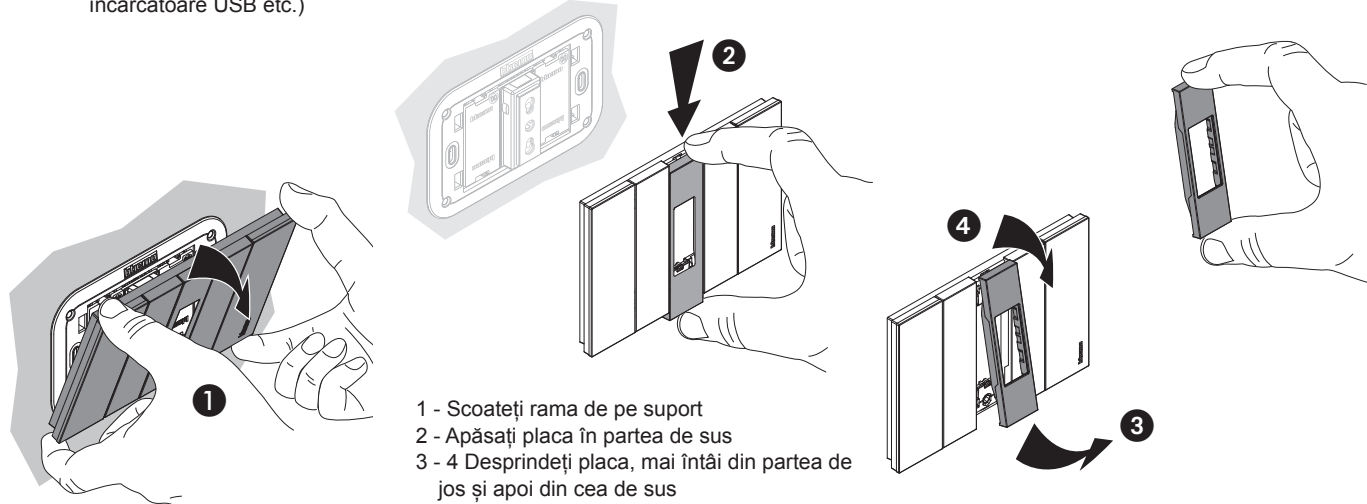

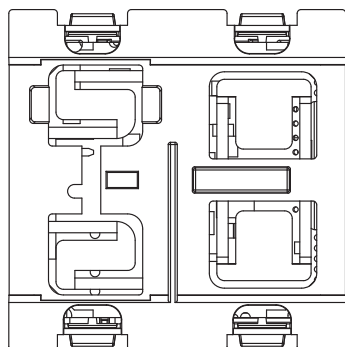

K4410  
K4411

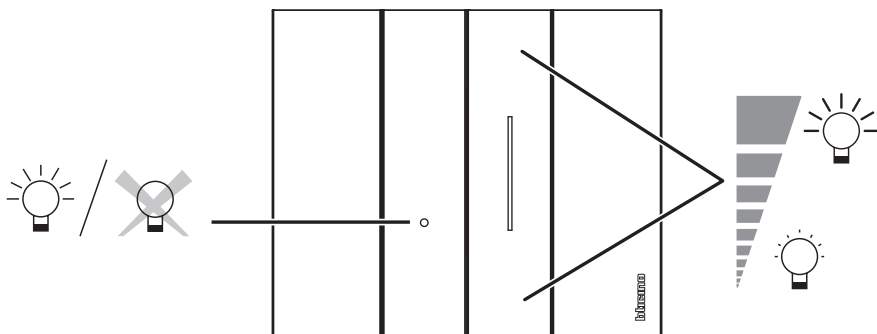

Aprindeți și stingeți lumina și aduceți lumina la nivelul dorit de intensitate cu o simplă atingere ușoară.  
Posibilitate de a seta mai multe niveluri de luminozitate.  
LED de notificare APRINS/STINS.

VARIATOR K4410 - TABEL DE SARCINI GESTIONATE

		1 -10 V		
  240 V ~ 50/60 Hz	Max.	 600 VA	 600 VA	 600 VA
	Min.	20 VA	20 VA	20 VA

VARIATOR K4411 - TABEL DE SARCINI GESTIONATE

		R		L		C/L			
  240 V ~ 50/60 Hz	Max.	 400 W	 400 W	 400 VA	 200 VA	 400 VA	 200 VA	CFL Dimabil  75 W sau max. 10 lămpi	LED Dimabil  75 W sau max. 10 lămpi
	Min.	3 W	3 W	3 VA	3 VA	3 VA	3 VA	3 W	3 W

# Living Now

## ÎNTRERUPĂTOARE IR

### SENZOR IR K4430 - TABEL DE SARCINI GESTIONATE

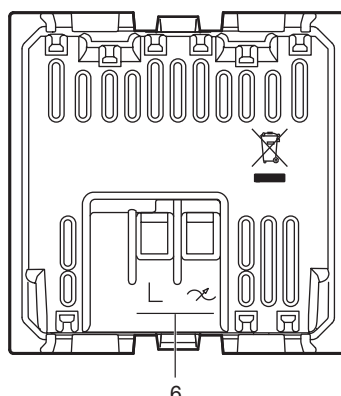
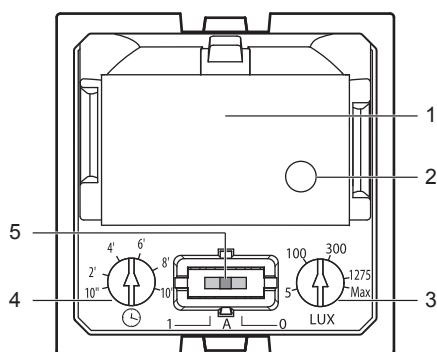

1. Senzor PIR
2. Senzor de lumină
3. Reglarea luminozității de la 5  
lucci până la 1275 de lucci  
Max: Mod de testare
4. Reglare temporizare de la 10  
sec.\* până la 10 min.
5. Întrerupător APRINS - AUTO -  
PORNIT  
1: APRINDERE forțată  
A: APRINDERE/STINGERE  
automată  
0: STINGERE forțată
6. Borne de conexiune

Tabel de sarcini gestionate

Sarcini	Lampă cu filament sau cu halogen		Lampă cu LED		Lampă fluorescentă compactă		Transformator electronic		Transformator feromagnetic	
	240 V ~ 50/60 Hz	Max. 250 W Min. 3 W	1 A 0,02 A	Max. 100 W Min. 3 W	0,4 A 0,02 A	Max. 100 W Min. 3 W	0,4 A 0,02 A	Max. 250 W Min. 3 W	1 A 0,02 A	Max. 250 W Min. 3 W

### SENZOR IR K4432 - TABEL DE SARCINI GESTIONATE

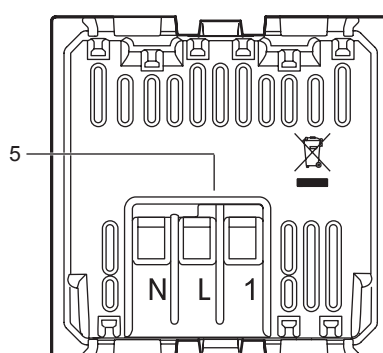
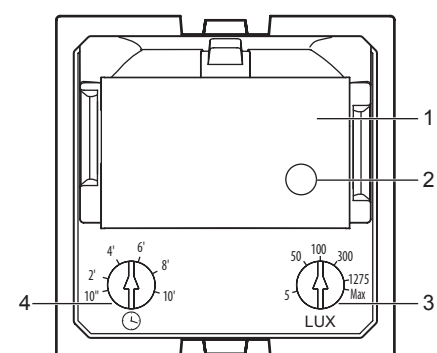

1. Senzor PIR
2. Senzor de lumină
3. Reglarea luminozității  
de la 5 lucci până la 1275 de  
lucci\*  
Max: Mod de testare
4. Reglare temporizare de la 10  
sec.\* până la 10 min.
5. Borne de conexiune

\* Setări din fabrică

Tabel de sarcini gestionate

Sarcini	Lampă cu filament sau cu halogen		Lampă cu LED		Lampă fluorescentă compactă		Transformator electronic		Transformator feromagnetic	
	240 V ~ 50/60 Hz	400 W	1,8 A	200 VA	0,8 A	200 VA	0,8 A	200 VA	0,8 A	200 VA

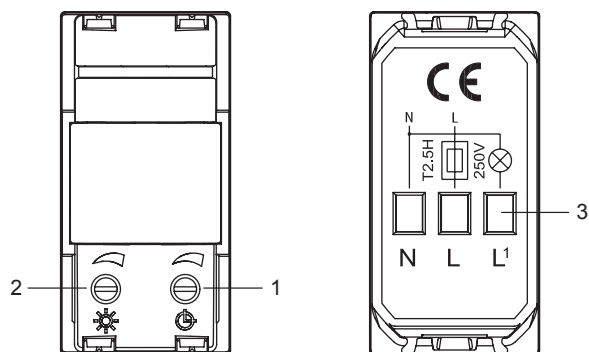
**SENZOR IR K4431 - TABEL DE SARCINI GESTIONATE**

1. Reglarea temporizării stingerii (\*)

2. Senzor crepuscular(\*\*)

3. Borne de conexiune

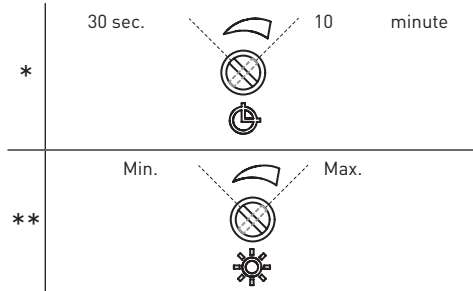

Tabel de sarcini gestionate

Sarcini	Lampă cu filament sau cu halogen		Transformator electronic		Tub fluorescent		CFL sau LED		Motor (cosφ=0,5)			
	240 V ~ 50/60 Hz	460 W	2 A	460 W	2 A	460 W	2 A	50 W	0,5 A	30 W	2 A	cosφ=0,5
+45°C +5°C 2x2,5mm <sup>2</sup>												

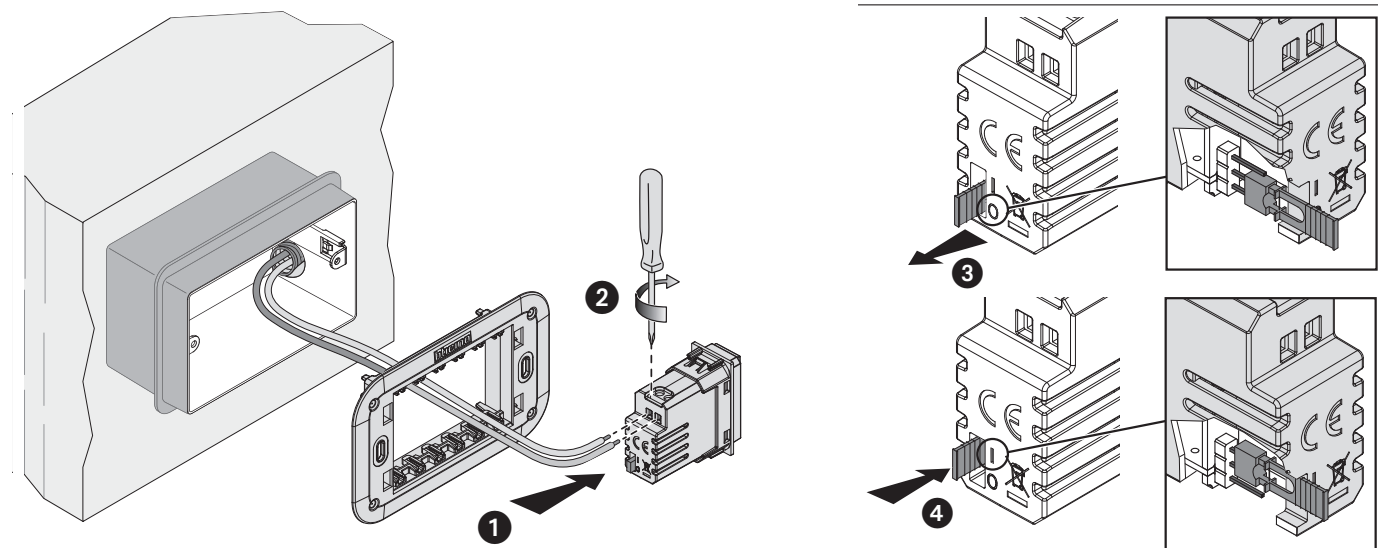
**LAMPĂ DE VEGHE CU LED K4381 - SELECTAREA MODULUI DE FUNCȚIONARE AUTOMAT**

## Caracteristici tehnice

Alimentare electrică	230 V c.a. , 50/60Hz
Consum	2,5 VA (0,1 W)
Baterie reincărcabilă neînlocuibilă	NiMH 3,6 V 140 mAh
Durată de încărcare	48 de ore
Autonomie	2 ore
Secțiune maximă cablu	1 x 1,5 mm <sup>2</sup>
Intensitate luminoasă	2400 mcd
Unghi de emisie	120°
Fără scoatere	



### TERMOSTAT ELECTRONIC DE ÎNCĂPERE KW4441-KG4441-KM4441

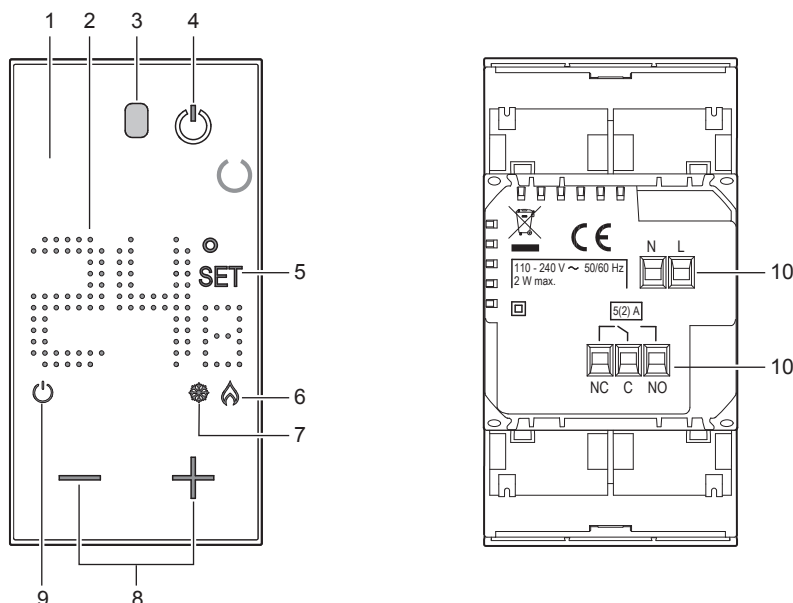

1. Afișaj cu retroiluminare
2. Afișarea temperaturii
3. Senzor de lumină
4. Tasta ON/OFF setează sistemul (OFF) în modul antiîngheț (7 °C) sau protecție la încălzire (35 °C)
5. Indicator de setare a temperaturii: apare când este setată temperatura
6. Indicator de încălzire pornită
7. Indicator de răcire pornită
8. Taste pentru setarea temperaturii
9. Indicator de termostat oprit
10. Borne de conexiune

#### Scheme electrice

- Sistem numai pentru încălzire cu contact liber de potențial (de ex., activarea centralei) sau încălzire și răcire cu sistem în pardoseală

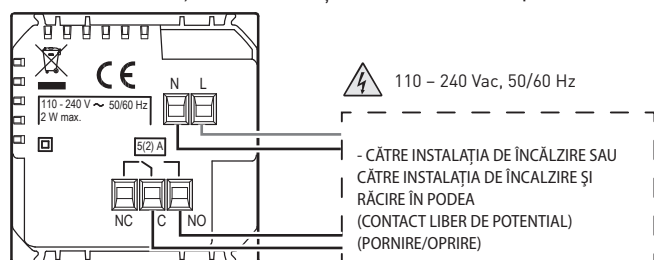

- Încălzire și răcire cu diferite sisteme

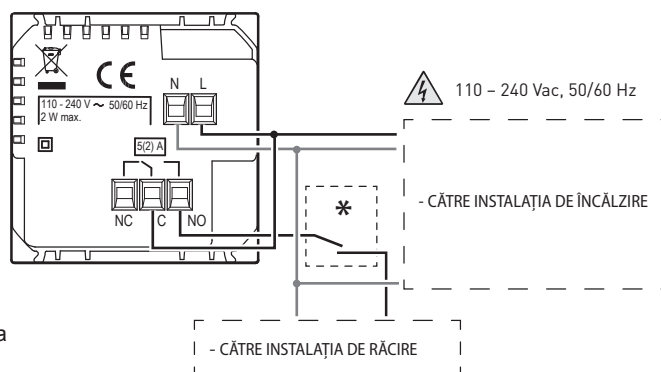

- Sistem numai pentru încălzire, cu sarcina de reglat la tensiunea din rețea (de ex., valvă cu solenoid 230V c.a.)

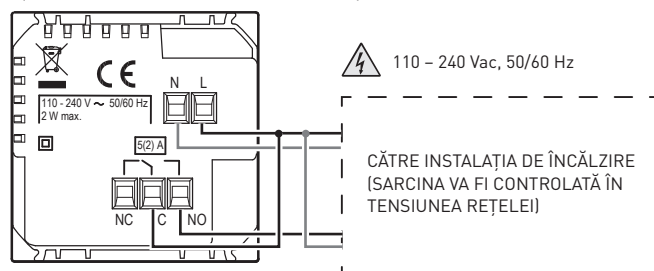

#### Caracteristici tehnice

Alimentare electrică	110 - 240 V $\sim$ , 50/60 Hz
Absorbție	2 W max.
Secțiune maximă cablu	1 x 1,5mm <sup>2</sup>
Temperaturi de funcționare	5 - 40 °C
Valoare prescrisă de temperatură	5 - 40 °C; incremente de 0,5 °C
Tip de funcționare	1BU
Indice de poluare	2
Tensiune pulsată nominală	4 kV
Ieșire contact	5(2) A

**Caracteristici tehnice ale tuturor dispozitivelor**

Tehnologie:	Produs certificat ZigBee, profil public Zigbee 3.0
Performanță:	Rază de acțiune de 200 m într-un câmp liber de la un punct la altul
Bandă de frecvență:	de la 2,4 până la 2,4835 GHz

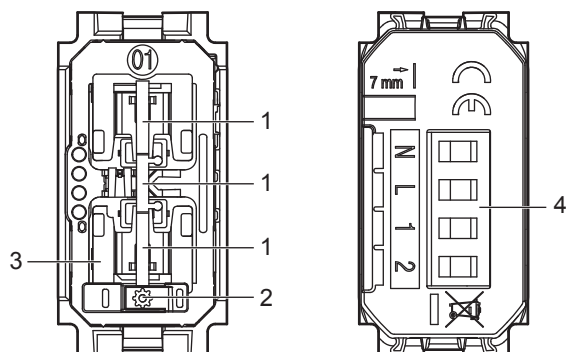
**ÎNTRERUPĂTOR CAP-SCARĂ CONECTAT K4003C**

- 1 - Buton de comandă
- 2 - Buton de setare
- 3 - LED de notificare
  - roșu continuu: mecanismul nu este în rețeaua Zigbee
  - verde continuu: mecanismul este în rețeaua Zigbee
- 4 - Borne de conexiune

Schemă electrică - întreruptă

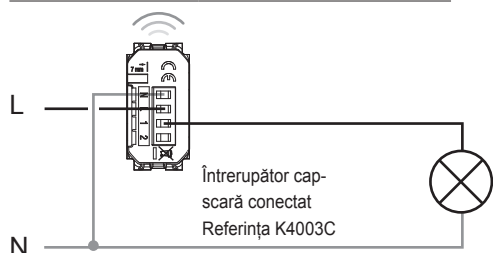

Schemă electrică - redirecționată sau inversată

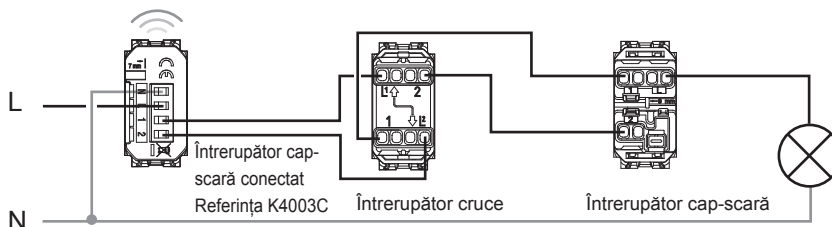

Tabel de sarcini gestionate

 2x2,5mm <sup>2</sup>	 	<b>LED</b>  	 	 	 
	Sarcini	Lampă cu filament sau cu halogen	Lampă cu LED	Lampă fluorescentă compactă	Transformator electronic
240 V ~ 50/60 Hz	250 W	50 W	125 VA	125 VA	125 VA
Tehnologie	Produs certificat ZigBee, profil public Zigbee 3.0				
Performanțe	Rază de acțiune de 200 m într-un câmp liber de la un punct la altul.				
Nivel de putere	REC 70-03: <20dBm				
Bandă de frecvență	de la 2,4 până la 2,4835 GHz				

# Living Now

## Variator

### VARIATOR K/L/N/NT4411C

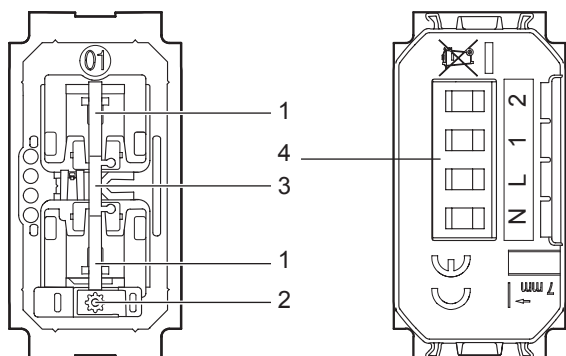

- 1 - Buton de comandă
- 2 - Buton de resetare
- 3 - LED de notificare
- 4 - Borne de conexiune

Schemă de bază

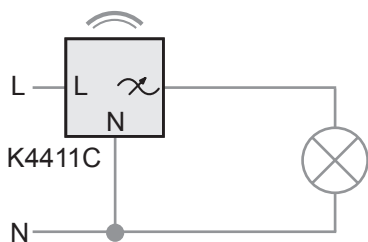

Schemă cu butoane de comandă la distanță

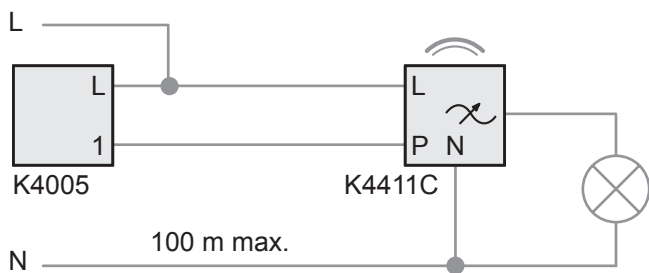

#### Caracteristici tehnice

<p>+45 °C +5 °C</p> <p>1 X 1,5 mm<sup>2</sup></p> <p>110 – 240 V ~, 50/60 Hz</p>	<p>Lampă cu filament sau cu halogen</p>	<p>LED</p>
Sarcini	Lampă cu filament sau cu halogen	Lampă cu LED
240 V c.a.	150 W	150 W
100 V c.a.	75 W	75 W
Tehnologie	Radio (rețea-plasă fără fir)	
Nivel de putere	< 100 mW	
Bandă de frecvență	de la 2,4 până la 2,4835 GHz	

### COMANDĂ STORURI K4027C

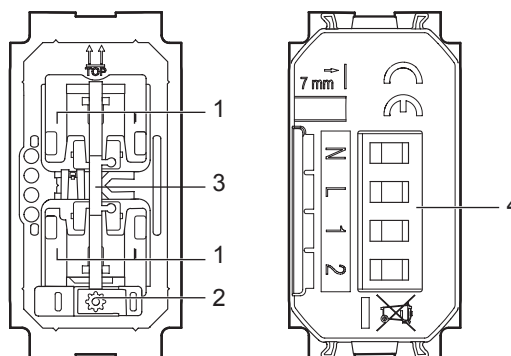

- 1 - Buton de comandă
- 2 - Buton de resetare
- 3 - LED de notificare
- 4 - Borne de conexiune

Schemă electrică - întreruptă

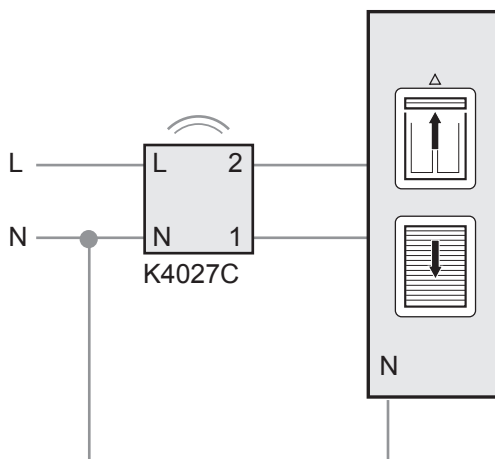

Avertisment: compatibilitate numai cu motoare standard (fără motoare în impulsuri, fără motoare radio)

#### Caracteristici tehnice

<p>+45 °C +5 °C</p> <p>1 X 1,5 mm<sup>2</sup></p> <p>110 – 240 V ~, 50/60 Hz</p>	<p>Motor pentru storuri</p>
Sarcini	Motor pentru storuri
240 Vc.a. max.	1 x 500 VA
100 V c.a. max.	1 x 270 VA
Tehnologie	Radio (rețea-plasă fără fir)
Nivel de putere	< 100 mW
Bandă de frecvență	de la 2,4 până la 2,4835 GHz

**RELEU DE ILUMINARE CONECTAT 3584C**

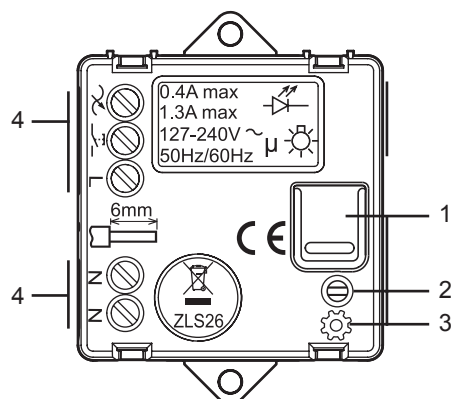

- 1 - Buton de comandă
- 2 - Buton de setare
- 3 - LED de notificare
  - roșu continuu: mecanismul nu este în rețeaua Zigbee
  - verde continuu: mecanismul este în rețeaua Zigbee
- 4 - Borne de conexiune

Schemă electrică

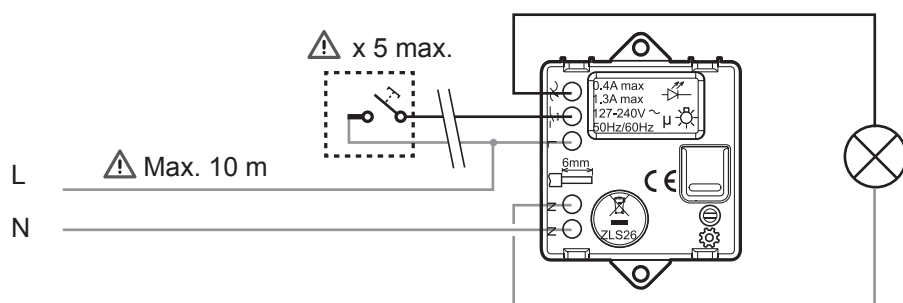

Opțiune: comandă la distanță din buton mecanic, fără retroiluminare

Tabel de sarcini gestionate

		R			L	
 	 	 	 <b>LED</b>		 	 
Sarcini	Lampă cu filament sau lampă cu halogen	Lampă cu LED	fluorescentă compactă	Transformator electronic	Transformator feromagnetic	
240 V ~ 50/60 Hz	Max.	300 W	(*) 100 W	250 VA	250 VA	

\* sau max. 10 lămpi

\*\* Avertisment: transformatoarele feromagnetice trebuie încărcate la peste 60% din puterea lor nominală.

# Living Now

## Dispozitive pentru locuințe conectate

### MODUL CONECTAT PENTRU PRIZE K4531C

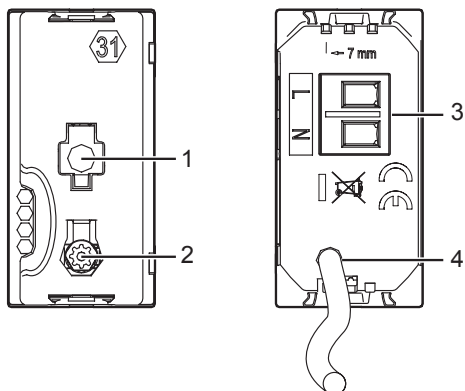

- 1 - LED de notificare
  - roșu continuu: mecanismul nu este în rețeaua Zigbee
  - verde continuu: mecanismul este în rețeaua Zigbee
- 2 - Buton de setare
- 3 - Borne de conexiune
- 4 - cablu de fază controlat în sarcină

Schemă electrică

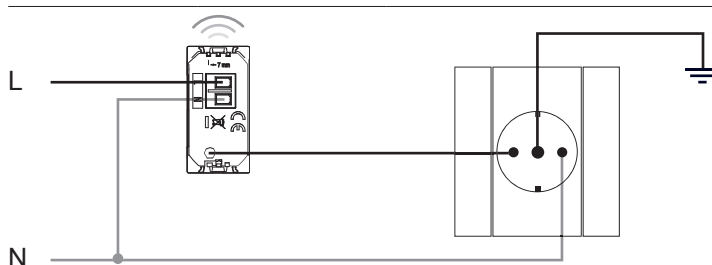

Tabel de sarcini gestionate

+45°C +5°C 2x2,5mm <sup>2</sup>								
Sarcini	Lampă cu filament	Lampă cu halogen	Transformator electronic	Transformator feromagnetic	Tub fluorescent	Lampă fluorescentă compactă	Lampă cu LED	Motor de ventilație
230 V c.a. 3800 W cosφ 0,8	16 A							

### CONTOR DIN CONECTAT F20T60A

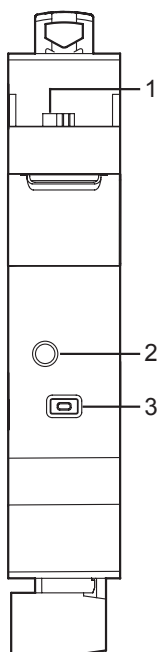

- 1 - Racord bobină toroidală
- 2 - LED de notificare
- 3 - Buton de asociere în rețea

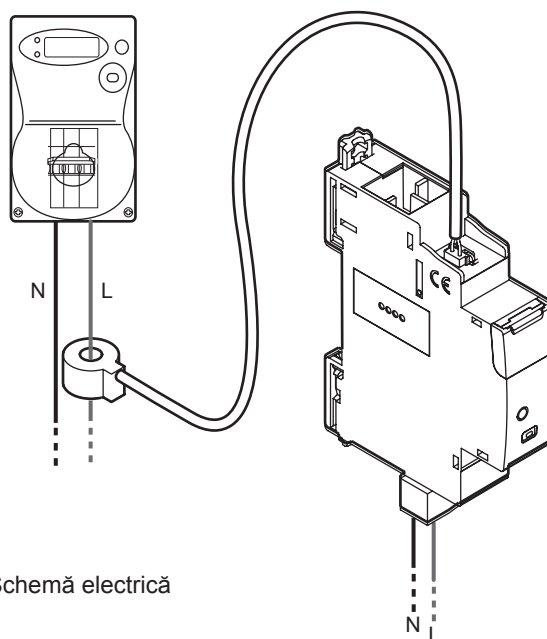

Schemă electrică

**Rame Living Now - standard italian 3 module**

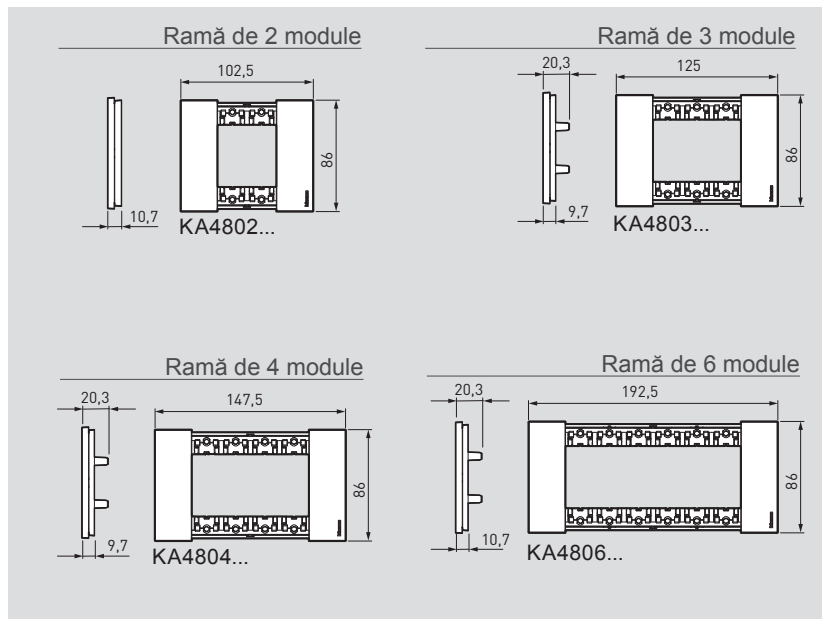

**Suporturi Living Now standard italian 3 module**

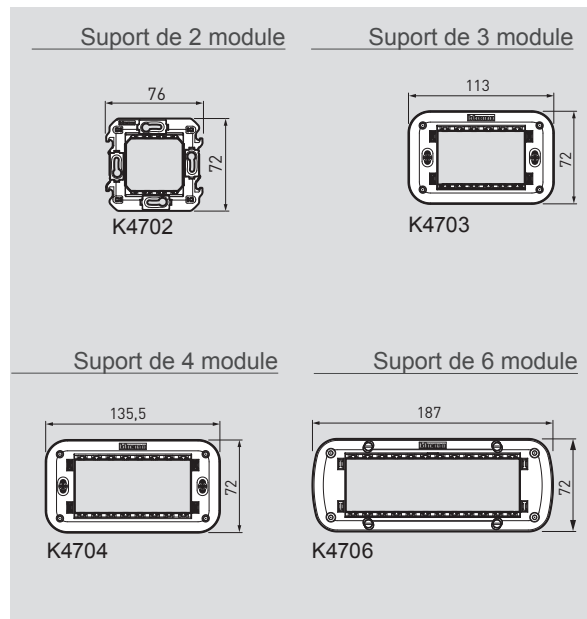

**Rame Living Now standard european 2 module**

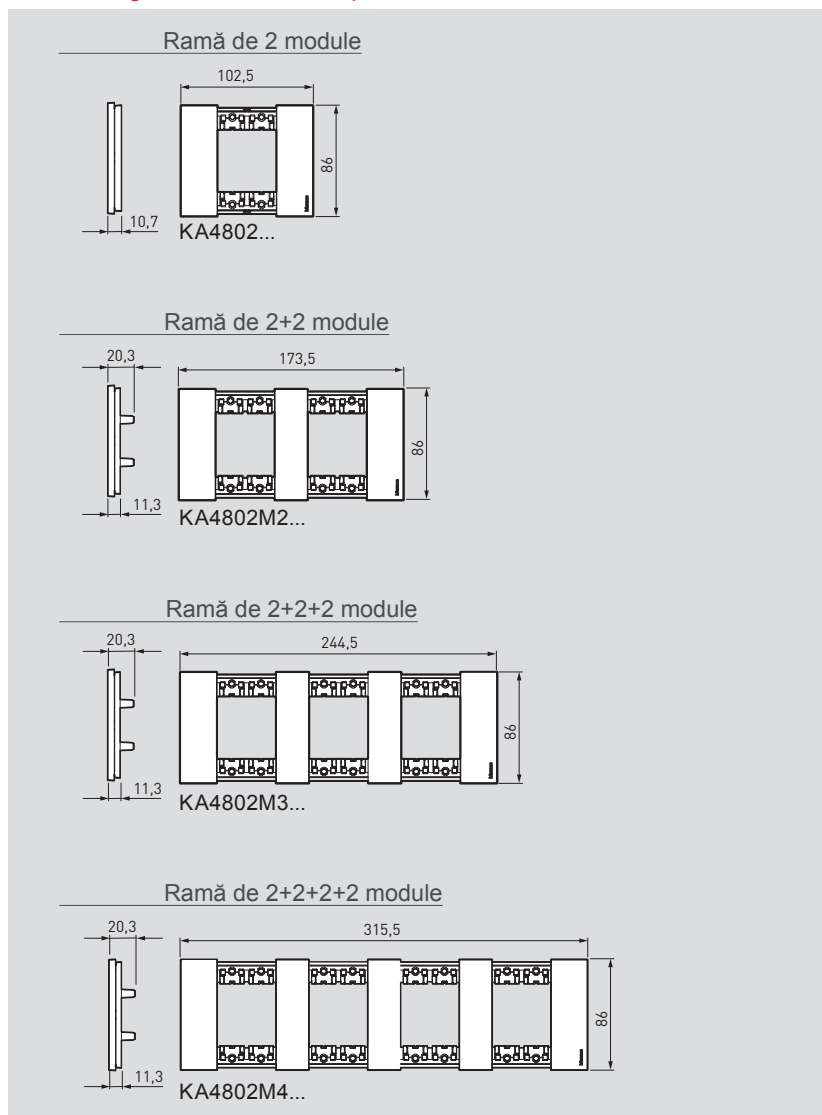

**Suporturi Living Now standard european 2 module**

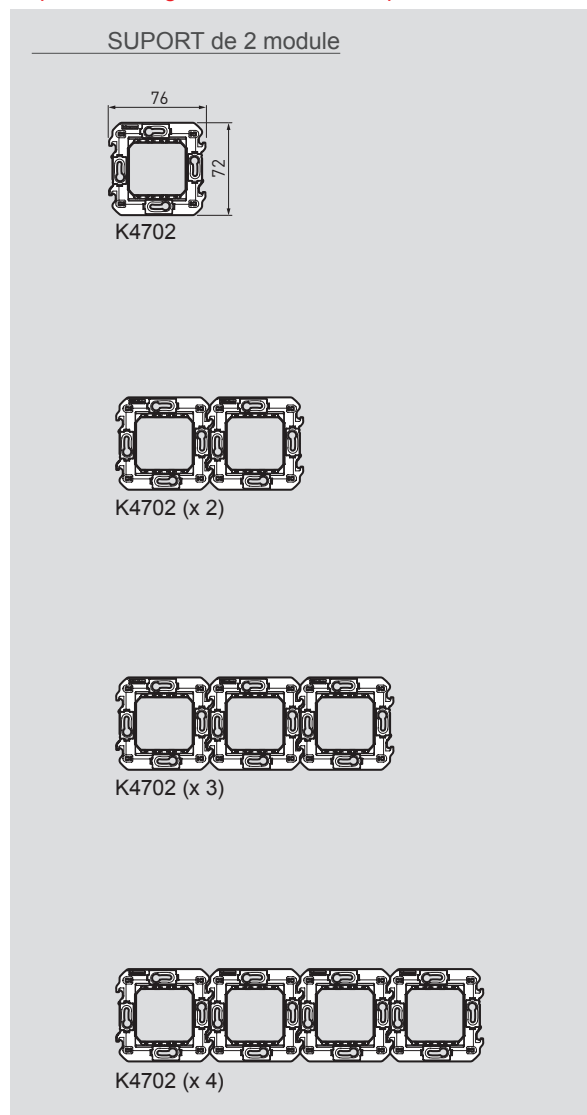

Living Now MyHOME\_Up rame electrificate

Ramă electrificată de 3 module

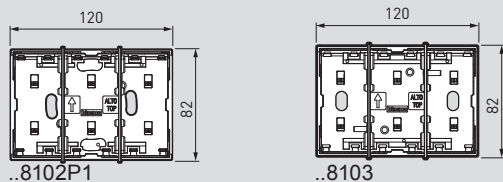

..8102P1

..8103

Suport de 2 module

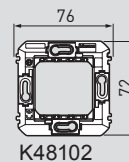

K48102

Suport de 3 module

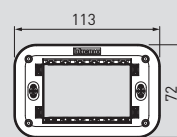

K4703

Ramă electrificată de 3+1 module, 4 module

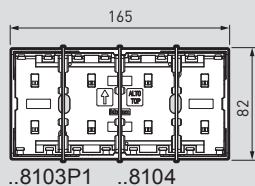

..8103P1

..8104

Suport de 4 module

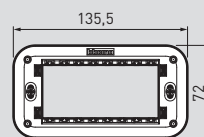

K4704

Ramă electrificată cu 4+1 module

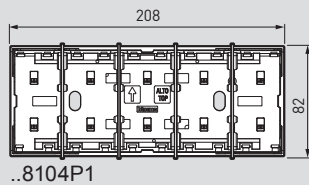

..8104P1

Smarther with Netatmo

Instalare cu montaj îngropat

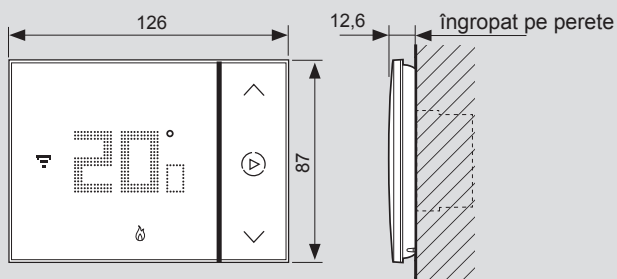

XW8002 - XM8002- XG8002

Instalare în gips-carton

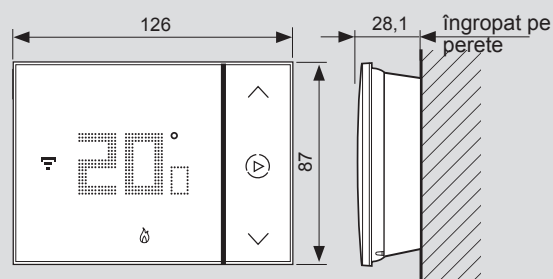

XW8002W

bticino



## LEGRAND ROMÂNIA

Str. Gara Herăstrău, Nr. 4,  
Green Court Bucharest, Clădirea C,  
Etaj 2, Sector 2, București, Cod 020334

Tel.: +4021 232 07 77

Fax: +4021 232 07 76

E-mail: [legrand.romania@legrand.ro](mailto:legrand.romania@legrand.ro)

[www.legrand.ro](http://www.legrand.ro)

Urmărește-ne și pe:

@ [legrand.ro](http://legrand.ro)

 [youtube.com/user/legrand](https://youtube.com/user/legrand)

 [facebook.com/Legrand](https://facebook.com/Legrand)

 [twitter.com/Legrand](https://twitter.com/Legrand)

 [pinterest.com/legrandgroup](https://pinterest.com/legrandgroup)

 [instagram.com/legrandnews](https://instagram.com/legrandnews)

