

RO

BURNIT
by **SUNSYSTEM**

Semineu pe peleți
seria BURNIT ADVANT V2
13 kW, 18 kW, 25 kW
13 B2, 18 B2, 25 B2,
35 B

PAȘAPORT TEHNIC
INSTRUCȚIUNI de MONTARE și EXPLOATARE



Version i0.9

Conținut

1.	EXPLICAREA SIMBOLURILOR ȘI MĂSURILOR DE SIGURANȚA.....	3
2	DESCRIEREA PRODUSULUI	6
3.	COMBUSTIBILI.....	7
4.	TRANSPORTAREA DE SEMINEELOR	9
5.	LIVAREA SI DEZAMBALAREA SEMINEULUI	10
6.	MONTAREA SOBEI DE ÎNCĂLZIRE PE PELEȚI.....	10
7.	INSTALAREA SEMINEULUI PE PELEȚI	11
8.	UMPLEREA INSTALAȚIEI DE ÎNCĂLZIRE	15
9.	EXPLOATAREA SEMINEUL	21
10.	CONTROL CU MICROPROCESOR	27
11.	CARACTERISTICI TEHNICE.....	43
12.	CONDITII DE GARANTIE SERVICE.....	45
13.	RECICLARE ȘI ELIMINARE	45

1. EXPLICAREA SIMBOLURILOR ȘI MĂSURILOR DE SIGURANȚĂ

1.1. Explicarea simbolurilor

 **ATENȚIE!** - *Recomandare importantă sau avertizare privind condițiile de siguranță la montarea, instalarea și exploatarea cazanului pe peleți.*

 **PERICOL!** - *instalarea și utilizarea necorespunzătoare poate provoca daune sau leziuni grave, care ar putea pune în pericol viața oamenilor și animalelor.*

 **PERICOL DE INCENDIU!** - *defecțiune, montare și exploatare incorectă pot provoca incendiu.*

 **INFORMAȚII** - *acest semn indică partea a instrucțiunilor care se referă la setarea corectă și parametrele necesare a produsului pentru a ajunge la rezultatul dorit.*

1.2. Indicații privind încăperea de montare a semineul pe peleți

Prezentele instrucțiuni conțin informații importante cu privire la montarea, punerea în funcțiune, utilizarea și întreținerea corectă și în condiții de siguranță a cazanului pe peleți.

Cazanul poate fi folosit pentru încălzirea încăperilor și numai în scopurile specificate în aceste instrucțiuni.

Acordați atenție datelor privind tipul semineul pe peleți pe stickerul de producție și datele tehnice în capitolul 12 pentru a asigura exploatarea corectă a produsului..

1.2.1. Instrucțiuni pentru instalator

- La instalare și exploatare, trebuie respectate reglementările și reglementările specifice țării:

- Normele locale din domeniul construcțiilor privind montarea, alimentarea cu aer și eliminarea gazelor de evacuare, precum și conectarea la cazanul de încălzire.

- Reglementările și normele privind echiparea instalației de încălzire cu dispozitive de siguranță.

- Instalarea detectorului de fum în încăperea cazanului este obligatorie.

- **Măsuri obligatorii de prevenție** - soba trebuie curățată ori după consumarea unei cantități între 800 până la 1000 kg de peleți certificați sau o dată pe an. Operațiunea trebuie efectuată de către client sau service-ul autorizat. În perioada de garanție, mentenanța sobei trebuie să fie asigurată de către service-ul autorizat care a pus-o în funcțiune și o monitorizează.

	Folosiți numai piese originale BURNIT
---	--

	ATENȚIE! Montajul și setarea semineului trebuie făcute de către un servicer autorizat sau un specialist autorizat, urmând instrucțiile de securitate și regulile de lucru.
--	---

	<p>PERICOL de intoxicare, asfixiere. Fluxul insuficient de aer curat în instalație poate conduce la scurgeri periculoase de gaze arse în timpul funcționării sobei.</p> <ul style="list-style-type: none"> - Fiți atenți ca orificiile de intrare și evacuare a aerului să nu fie obturate sau închise. - Dacă nu eliminați defecțiunile imediat, soba pe peleți nu trebuie utilizată. - Efectuați un instructaj scris utilizatorului instalației referitor la această defecțiune și a pericolului potențial.
---	---

	Este obligatoriu asigurarea alimentării cu energie electrică de rezervă – generator, cu putere adecvată! (vezi Tabel 1)
---	---

	Atunci când se folosește alimentarea electrică de rezervă (UPS), aceasta trebuie să fie cu frecvență stabilă, fază clară și nul la ieșire. Puterea maximă a dispozitivului UPS trebuie să fie cu cel puțin 20% mai mare decât puterea maximă a șemineului
---	--

	Clientul trebuie să fie supuse cazan instruire în domeniul întreținerii de către instalatorul autorizat / centru de service.
---	--

	PERICOL de incendiu din cauza materialelor sau lichidelor inflamabile. - Materialele sau lichidele inflamabile să nu fie amplasate în apropierea sobei pe peleți. - Prezentați utilizatorului instalației distanțele minime valabile până la produsele inflamabile.
---	--

Tabel 1. Consum de energie

Alimentare la putere maximă	550 W
Alimentare la putere nominală	70 W
Alimentare la putere minimă	35 W

1.2.2. Instrucțiuni pentru utilizatorul instalației

	PERICOL de intoxicare sau explozie Pentru aprinderea sobei nu utilizați deșeuri, materiale plastice, naftalină sau lichide, precum benzină și ulei de motor. - Utilizați doar combustibilul indicat în aceste instrucțiuni, în caz contrar, garanția se anulează. - În caz de pericol de explozie, aprindere sau eliminarea de gaze arse în încăpere, opriți soba din funcțiune.
---	--

	ATENȚIE! Pericol de accidentare / daune ale instalației ca urmare a utilizării necorespunzătoare. - Soba pe peleți poate fi întreținută numai de către persoane care au înțeles instrucțiunile de exploatare. - În calitate de utilizator, vă este permis doar să porniți soba, să setați regimul de funcționare al sobei, să scoateți soba din funcțiune și să o curățați. - Este interzis accesul copiilor nesupravegheați în încăperea în care soba este în funcțiune.
---	---

Norme generale de siguranță, care trebuie respectate de utilizator:

- Soba pe peleți este proiectată să funcționeze chiar și în condiții meteorologice extreme. Cu toate acestea, în caz de vânt puternic sau timp foarte geros, sistemul de siguranță poate să scoată din funcțiune soba pe peleți. În acest caz, utilizatorul trebuie să contacteze service-ul autorizat. Nu se recomandă dezactivarea sau reactivarea dispozitivului de siguranță la aprecierea dumneavoastră.

- Utilizați soba pe peleți numai cu combustibilul recomandat și aerisiți periodic încăperea.
- Este interzisă instalarea sobei în încăperi umede și ude precum baia sau spălătoria. Este interzisă atingerea sobei cu mâinile sau picioarele ude.
- Ușa sobei trebuie să fie închisă în timpul funcționării.
- Nu utilizați lichide pentru aprinderea focului și pentru creșterea puterii.
- Curățați suprafața sobei numai cu materiale neinflamabile.
- Nu lăsați obiecte inflamabile pe sobă sau în apropierea acesteia.
- Nu depozitați materiale inflamabile în încăperea unde se află soba.
- Este obligatorie respectarea strictă a instrucțiunilor privind conectarea electrică a sobei la rețeaua electrică, precum și la dispozitivele periferice. Cablul de alimentare să fie protejat împotriva smulgerii și deteriorării.
- Modificările de construcție a sobei aduse din partea utilizatorului poate duce la defectarea produsului sau la rănire.
- Nu se admite contactul unui conductor bun conducător de curent electric sau senzor cu componentele sobei, unde temperatura la suprafață poate să depășească 70°C.
- Prezentele instrucțiuni să fie respectate pe toată perioada utilizării sobei pe peleți.
- În caza de incendiu, extingtorul trebuie să fie amplasat în încăperea în care este instalată soba.

1.2.3. Distanțe minime față de aparat și inflamabilitatea materialelor de construcții

În funcție de fiecare țară pot fi aplicabile alte distanțe minime decât cele menționate în continuare. Pentru aceasta adresați-vă instalatorului Dvs.

Distanța minimă a arzătorului, a pereților cazanului și a țevii de gaze arse față de materiale greu sau mediu inflamabile trebuie să fie de cel puțin 200 mm.

Tabel 2. Inflamabilitatea materialelor de construcție

Clasă A - neinflamabile	Azbest, pietre, cahle ceramice pentru placarea pereților, lut ars, mortar, tencuială fără adaosuri organice.
Clasă B - nu sunt ușor inflamabile	Plăci de gips carton, plăci bazaltice, fibră sticlă, plăci din AKUMIN, Izomin, Rajolit, Lignos, Velox și Heraklit
Clasă C1/C2 - mediu inflamabile	Lemn de fag și stejar Lemne de pin, lemn stratificat
Clasă C3 - ușor inflamabile	Asfalt, carton, celuloză, hârtie gudronată, plăci fibro-lemnoase, plăci de plută, poliuretan, polistiren, polietilenă.

În scopuri de siguranță recomandăm așezarea cazanului pe un fundament din material din clasă A, vezi tabelul 2.



ATENȚIE!

Suprafață fierbinte!

Există risc de arsură în cazul atingerii instalației. Carcasa sobei este o suprafață fierbinte în timpul funcționării.

2. DESCRIEREA PRODUSULUI

Semineul pe peleti **BURNIT ADVANT V2-13 kW, 18 kW, 25 kW / 13 B2, 18 B2, 25 B2** cu camera de apă, este destinat conectării la instalația termică, pentru încălzirea locuințelor, birourilor, restaurantelor mai mici și altele. Creează o atmosferă plăcută și de confort. Camera de ardere a semineului este protejată de o cameră de apă de suprafață mare, pentru o eficiență mai mare. Arzătorul semineului este turnat după o tehnologie specială, dintr-un material rezistent la foc. Ușa semineului se închide ermetic. Sticla de ceramică a ușii este termorezistentă - temperaturi de până la 700°C.

Grăție sticlei de ceramică, se poate observa focul, eliminând contactul cu scanteile ce pot fi periculoase sau fumul.

Semineul pe peleti **BURNIT ADVANT V2 13 B2, 18 B2, 25 B2** are o ușă groasă, fără geam decorativă, cu o izolație auxiliară din camera de apă, ce permite instalarea într-o încăpere separată cu cazan sau pe balcon, fără ca acest lucru să provoace pierderi de căldură sau reducerea eficienței de funcționare. Se oferă în culoare roșie.

Semineul pe peleti **BURNIT ADVANT 35 B** este fără geam decorativ la ușă și are izolație auxiliară la camera de apă. Pe ușă are un orificiu de vizionare, care permite monitorizarea procesului de ardere. Pentru garantarea unui proces mai bun și mai puternic de ardere în partea din

**ADVANT V2 13-25****ADVANT V2 13 B2-25 B2****ADVANT 35 B**

spate a semineului, sunt instalate doua tevi pentru aer de intrare. Este destinat pentru instalarea intr-o incapere separata cu cazan sau pe balcon, fara ca acest lucru sa provoace pierderi de caldura sau reducerea eficacitatii de functionare. Se ofera in culoare rosie.

3. COMBUSTIBILI

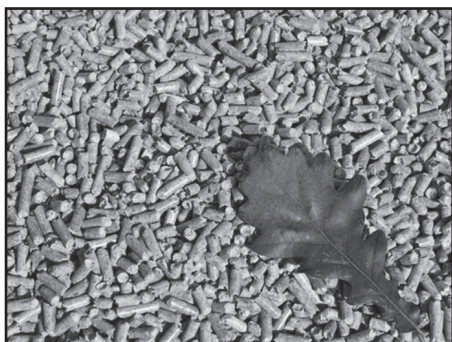

Toate tipurile de peleți sunt realizați din materiale de biomasa, produse din plante cultivate și copaci. Peleții cel mai frecvent folosiți în gospodării sunt produse din rumeguș, arșii rezultate în urma prelucrării lemnului, folosit în producția produselor din lemn și mobilă. Lemnul reprezintă cea mai bogată resursă primară, care nu afectează costul de producție a produselor alimentare sau a alcoolului etilic (etanol). Materialul primar se prelucrează la presiune și temperatură ridicată și se presează în peleți mici cu formă cilindrică. Pentru producția produsului poate fi folosit lemn de esența moale (de ex. rășinoase, lemn de pin), lemn de esență tare (stejar), precum și deșeuri din lemn reciclate. Peleții din lemn se produc în mori sau fabrici de peleți.

Avantajele peleților de lemn:

Depozitare comodă. Sacii cu peleți se pot depozita pe o suprafață mică într-un garaj uscat, subsol, cameră de utilitate sau depozit.

Încărcare ușoară. În cele mai multe cazuri încărcarea rezervorului cazanului se face o dată pe săptămână – acest lucru depinde de capacitatea rezervorului.

Reglare mai-bună a cantității de combustibil. Dimensiunea mică a peleților permite livrarea precisă a combustibilului. Pe de altă parte, livrarea aerului pentru obținerea eficienței optime a arderii să ajustează mai ușor, deoarece cantitatea combustibilului în camera de ardere este constantă și previzibilă.

Eficiența combustibilului. Randamentul ridicat de ardere este determinat de conținutul de umiditate uniform și redus în peleții (constant sub 10% față de 20% la 60% conținut de umiditate în lemnul tăiat). Umiditatea scăzută, porțiile de combustibil controlate, precum și aerul regulat cu precizie înseamnă o eficiență de combustie ridicată și un nivel foarte scăzut de monoxid de carbon în gazele

a r s e .



Înainte de cumpărarea peleților, trebuie să solicitați declarația de conformitate și certificat de un laborator acreditat. Asigurați-vă că combustibilul îndeplinește cerințele, specificate în instrucțiuni. La cumpărarea cantităților mai mari de peleți (de exemplu cantități pentru un sezon de încălzire) cereți furnizorului Dvs, să vă explice exact și corect modul de depozitare a peleților.

Recomandăm peleți cu un diametru de 6 - 8 mm, densitate 600 - 750 kg/m³, putere

calorică 4,7-5,5 kWh/kg. Conținut de praf – nu mai mult de 1% și umiditate până la 8% , EN ISO 17225-2:2014.

Densitatea optimă a peleților, care garantează calitatea lor este în intervalul 605 - 700 kg într-un m³.

Umiditatea peleților nu trebuie să depășească 10% Asigurați-vă, că stocați combustibilul într-un loc uscat și ventilat.

Cantitatea optimă de cenușă în peleții este ≤ 1%. Acest lucru determină și curățarea mai rară a arzătorului.

4. TRANSPORTAREA DE SEMINEELOR

La încărcarea, transportul și descărcarea produsului trebuie folosite echipamente de protecție adecvate, care să fie în conformitate cu Directiva 2006/42/CE. Pentru transportarea produselor ce depășesc 30 kg, se impune folosirea de transpalete, stivuitoare sau alte dispozitive de ridicat.

Echipamentul trebuie transportat în ambalajul original, cu respectarea indicațiilor de pe etichetă - să fie protejat de condiții meteorologice nefavorabile (zăpadă, ploaie și praf), de șocuri, lovituri, precum și alte acțiuni care pot provoca daune.

Soba cu peleți este livrată pe o paletă învelită cu înveliș extensibil și protejată de deteriorare de stofă pe patru fețe, bine ambalată într-o cutie.

În cazul în care se constată un defect în unul dintre componentele contactați cel mai apropiat centru de service autorizat pentru reparații și întreținere.

ADVANT V2		13 kW	18 kW	25 kW
A1, mm	Lățime	650	650	650
B1, mm	Lungime	700	700	700
C, mm	Înălțimea paletului	125	125	125
D1, mm	Înălțimea	1200	1250	1400
Greutate, kg	Semineului	120	140	180

Tabel 3. Indicații dimensiuni

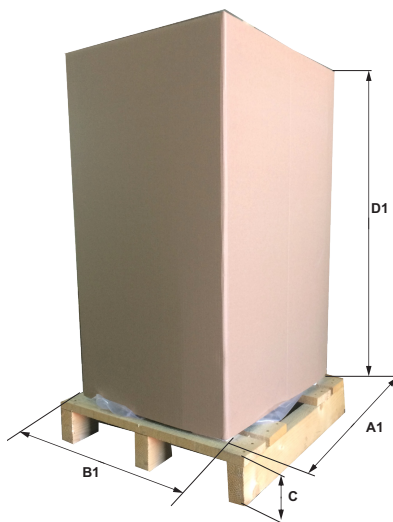

5. LIVAREA ȘI DEZAMBALAREA SEMINEULUI

- La livrare, verificați integritatea ambalajului.
 - Despachetați cu atenție! Verificați soba de defecte sau deteriorări vizibile.
 - Deschideți buncărul pentru peleți din partea superioară a sobei și verificați dacă ați primit toate componentele. Livrarea sobei include:
 1. Sobă cu arzător;
 2. Panou de control electronic + șuruburile de montare a acestuia;
 3. Cablu de alimentare;
 4. Supapă de siguranță de 2 bar;
 5. Pașaport tehnic. Instrucțiuni de montare și exploatare;
 6. Carte tehnică și Cardul de garanție;
 7. Holender și garnitură pentru pompă.
- Dacă descoperiți vreo componentă lipsă, adresați-vă furnizorului dumneavoastră.

6. MONTAREA SOBEI DE ÎNCĂLZIRE PE PELEȚI

	<p>Montarea, instalarea și configurarea sobei trebuie efectuată de către un specialist autorizat în acest domeniu. Tehnicianul se obligă să arate utilizatorului instalației distanțele minime până la materialele și lichidele inflamabile.</p>
--	--

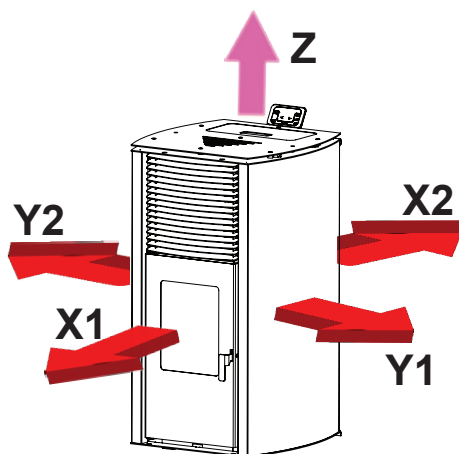

Distanțe minime până la șemineu

	sm
X1	150
X2	30
Y1	30
Y2	30
Z	80

Cerințe:

- Verificati volumul minimal al incaperii unde șemineul va fi instalat (nu mai puțin de 40 m³);
 - Verificati de loc deschis pe unde fumul sa poata iesi;
 - Suprafata din jurul șemineului trebuie sa fie din piatra, ciment sau alt material rezistent la incendiu;
 - Respectati toate normele - tehnice, de constructie si de securitate;
 - Nu instalati șemineul pe peleti in dormitor, baie, precum si in incaperi unde deja exista o alta sursa de caldura, fara accesul indeajuns al aerului proaspat (un alt șemineu si altele);
 - In incaperea unde este instalat șemineul nu trebuie sa existe substante explozive;
 - Distanța minima la care șemineul trebuie sa se afle fata de materialele ce se pot usor aprinde, este de 200 mm. Daca podeaua este din materiale ce se pot usor aprinde (de exemplu parchet), aceasta trebuie izolata cu un material care nu se poate aprinde.
 - Conductele metalice pentru gazele de ardere, trebuie sa se afle la 1,5 m de materialele ce se pot aprinde usor.
 - Recomandam ca șemineul sa fie instalat cat se poate de aproape de sistemul gazelor de ardere (cos). Tevile sistemului de evacuare sa aiba intotdeauna 3+1 coturi „T”, la cel mult 3 metri de fluxul orizontal si cu o inclinare minima de 3-5%.
- Dupa ce ati stabilit locul de instalare al șemineului, indepartati cartonul si celelalte materiale



După despachetarea sobei și plasarea acesteia acolo unde va fi instalată, scoateți cele două șuruburi (M5 DIN 7985) din capacul superior utilizând șurubelnița în cruce.

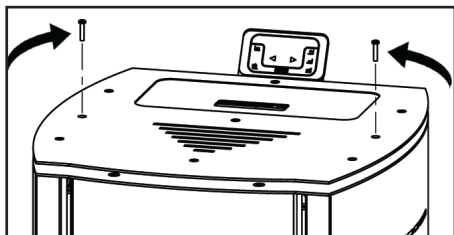

După despachetarea șemineului și instalarea acestuia și în locul în care va fi instalat, scoateți cele 2 șuruburi (M6x40) fixate pe paletul din fața șemineului și cele 2 șipci de pe spatele său.

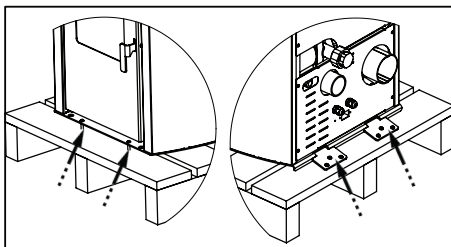

7. INSTALAREA SEMINEULUI PE PELEȚI

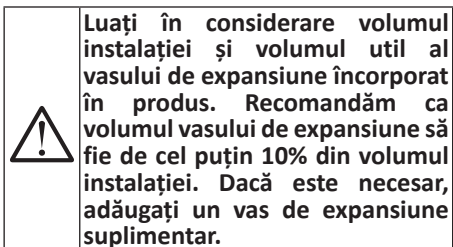
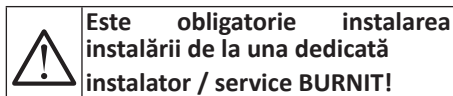

7.1. Racordarea sobei la un coș

Racordarea sobei la coș trebuie să corespundă întotdeauna standardelor și normelor. Coșul trebuie să asigure un tiraj suficient pentru evacuarea fumului în orice condiții.

Pentru funcționarea corectă a sobei este necesară dimensionarea corectă a coșului, întrucât de tirajul acestuia depind arderea, puterea și fiabilitatea sobei.

Tirajul coșului depinde funcțional de diametrul, înălțimea și rugozitatea pereților săi interni. Soba trebuie racordată la un coș separat. Diametrul coșului nu trebuie să fie mai mic decât ieșirea sobei. Țeava de evacuare a fumului trebuie să fie racordată la deschizătura sobei. În privința caracteristicilor mecanice, țeava de evacuare a fumului trebuie să fie rezistentă și bine izolată (pentru evitarea degajării gazelor) și să permită curățarea ușor accesibilă din interior. Secțiunea internă a țevii de evacuare a fumului nu trebuie să depășească ca dimensiune secțiunea liberă a coșului și nu trebuie să se îngusteze. Nu se recomandă utilizarea coturilor.

Ușa de curățare trebuie instalată în partea cea mai de jos a sobei. Coșul zidit trebuie să fie format din trei straturi, iar stratul din

mijloc să fie din vată minerală. Grosimea izolației trebuie să fie nu mai mică de 30 mm, la montarea coșului în interiorul clădirii, și de 50 mm grosime la montarea în exterior.

Diametrul interior al coșului depinde de înălțimea reală a acestuia și de capacitatea sobei. (vezi tabelul 5).

Rog, încredințați alegerea sobei și montarea acesteia unui specialist calificat. Distanța prevăzută între sobă și coș este de 300 - 600 mm.

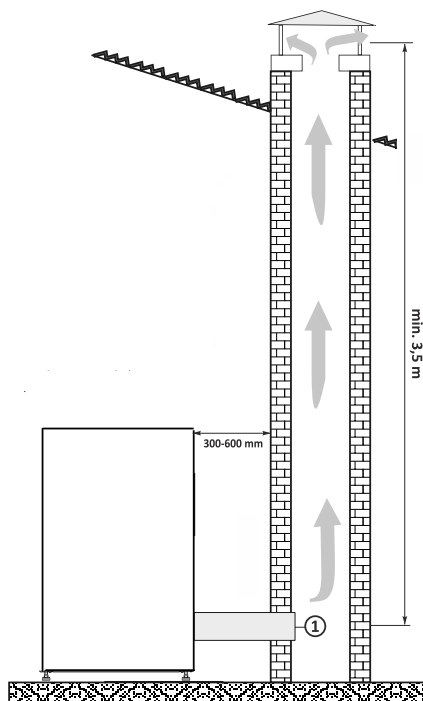

Schema 1. Racordarea sobei pe peleți la coș

Tabel 5. Dimensiuni minime recomandate și tirajul coșului de fum

Puterea semineului	Diametrul coșului de fum, mm	Tirajul coșului de fum, Pa
13 kW	Ø 80 mm	10
18 kW	Ø 80 mm	10
25 kW	Ø 80 mm	10



Datele, indicate în tabelul de mai sus sunt orientative. Tirajul depinde de diametrul, înălțimea, rugozitatea suprafeței coșului și de diferența în temperatura între produsele de ardere și aerul exterior. Noi vă recomandăm folosirea unui coș de fum cu pălărie. Un specialist în sisteme de încălzire trebuie să facă dimensionarea exactă a coșului de fum.

Recomandăm instalarea sobei, pe cât posibil, mai aproape de sistemul de evacuare a gazelor arse (coșului).

Lungimea maximă a țevii de evacuare a fumului de la sobă la coș este de 3 m, nefiind permise segmente orizontale mai lungi de 0,5 m.

7.2. Tevile sistemului gazelor de ardere

Tevile trebuie să fie rezistente, fine pe dinauntru, prelucrate din metal și cu garnitura de silikon.

Diametrul tevilor cu lungime de până în 3 m, trebuie să fie de 80 mm.

Diametrul tevilor cu lungime de peste 3 m, trebuie să fie minim 100 mm, iar tirajul coșului trebuie să fie cel necesar.



ATENȚIE! Nu legați sistemul gazelor de evacuare la coș la care deja este legat un alt semineu, cazan sau sistem de aspiratie.

7.3. Conectarea tevei exterioare de intrare a aerului proaspăt

Pentru o bună funcționare și distribuția corectă a temperaturii, semineul pe peleti trebuie să primească aer proaspăt îndeajuns și să fie poziționat în locul potrivit (se poate face un orificiu special pentru intrarea aerului). Acest orificiu trebuie să fie de minim 100 cm² și să nu aibă nici-un fel de obstacole. Aerul se poate primi și dintr-o altă încăpere, care se aerisește în permanentă, unde nu există un alt semineu sau alt sistem ce necesită aer proaspăt. Aceasta cameră, nu poate fi însă dormitorul, baia sau altă încăpere cu pericol de incendiu, cum poate fi de exemplu: garaj, un beci sau un depozit unde se află materiale ce se pot ușor aprinde. Dacă în aceeași cameră există un semineu pe peleti, care folosește gaz dintr-un sistem deschis sau sursa de gaze toxice, aerul de intrare, trebuie să vină din afara, din exterior.

EXEMPLU DE LEGATURA DIN EXTERIOR:

În scopul unei funcționări corecte, se poate face o legătură exterioară printr-o teavă cu diametru de 80 mm, cu garnitura de silikon.

Orificiul exterior să fie direcționat în jos și unghiul tevii să fie de 90° - pentru protecția împotriva vântului, apei și altele.

Respectați următoarele distanțe:

- 1,5 m podea;
- 1,5 m orizontal;
- 0,3 m de ferestre, uși;
- 2,0 m de sistemul gazelor de ardere.

Producătorul nu poartă răspundere de urmările datorate de nerespectarea acestor instrucții.

7.4. Schema de conectare între racordul de evacuare a gazelor arse și cosul de fum

7.4.1. Conectarea racordului de evacuare a gazelor arse cu cos de fumul interior

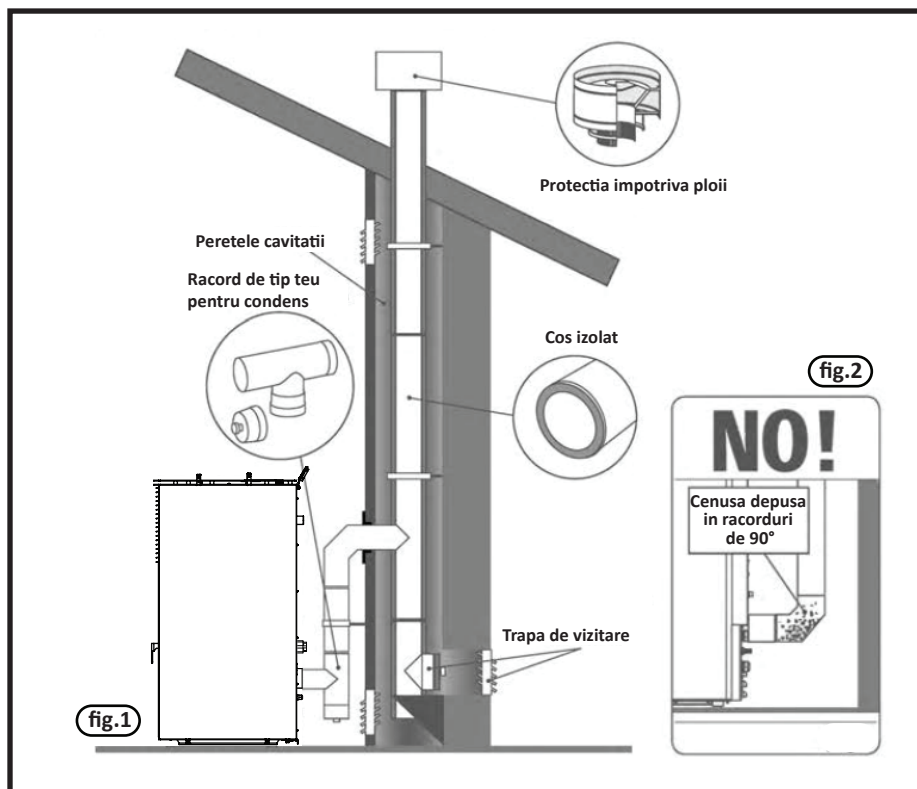

Poza.1) Cosul de fum trebuie sa fie foarte bine izolat. In partea de jos a cosului de fum, aveti o usa de vizitare, care este izolata impotriva vantului si a ploii.

Racordul care se află la ieșirea termosemineului nu trebuie sa fie la 90°, deoarece cenusa din interior poate obstructiona circuitul gazele arse si poate cauza probleme de funcționare. (Poza.2)

7.4.2. Conectarea racordului de evacuare gaze arse cu cos de fumul exterior

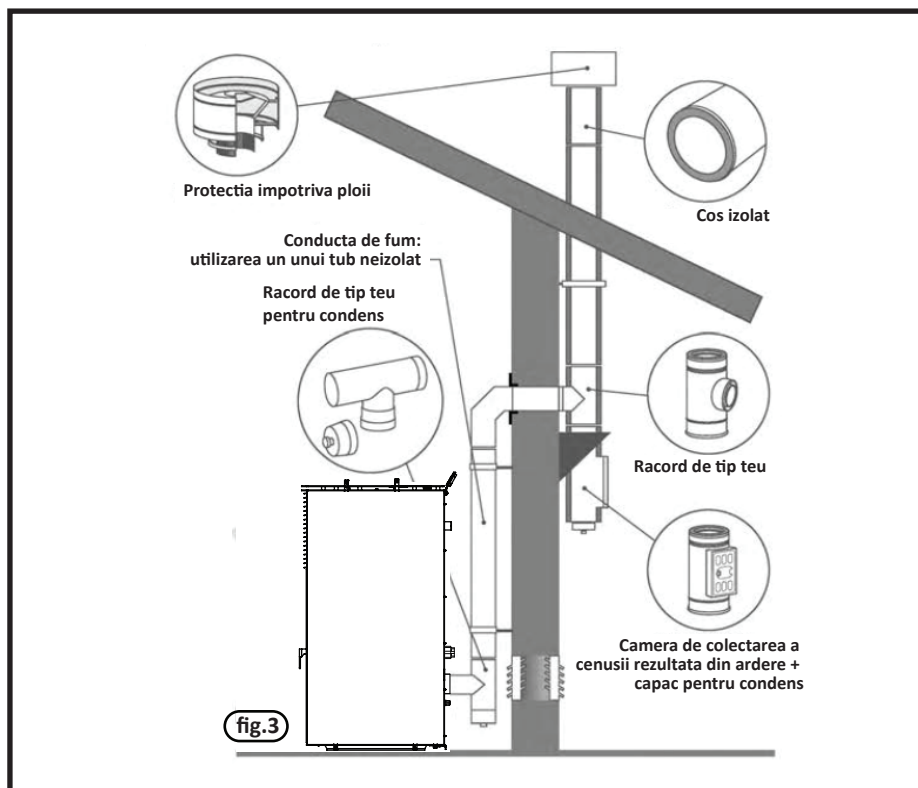

(Poza.3)

Racordul de evacuare gaze arse din interiorul casei va fi conectat cu cos de fumul exterior al casei. În interior racordul de evacuare gaze arse a termosemineului nu este nevoie să fie izolat. Dar cos de fumul din exteriorul clădirii trebuie să fie foarte bine izolat și bine fixat/atașat de clădire. În partea inferioară a cosului, există ușa de vizitare, iar partea exterioară a cosului este disponibilă pentru inspecție. Racordul care se află la ieșirea termosemineului nu trebuie să fie la 90°, deoarece cenușa din interior poate obstrucționa circuitul gazelor arse și poate cauza probleme de funcționare pentru termosemineu și cosul de fum.

(priviți poza.2)

7.4.3. Conectarea racordului de evacuare gaze arse cu cos de fumul exterior

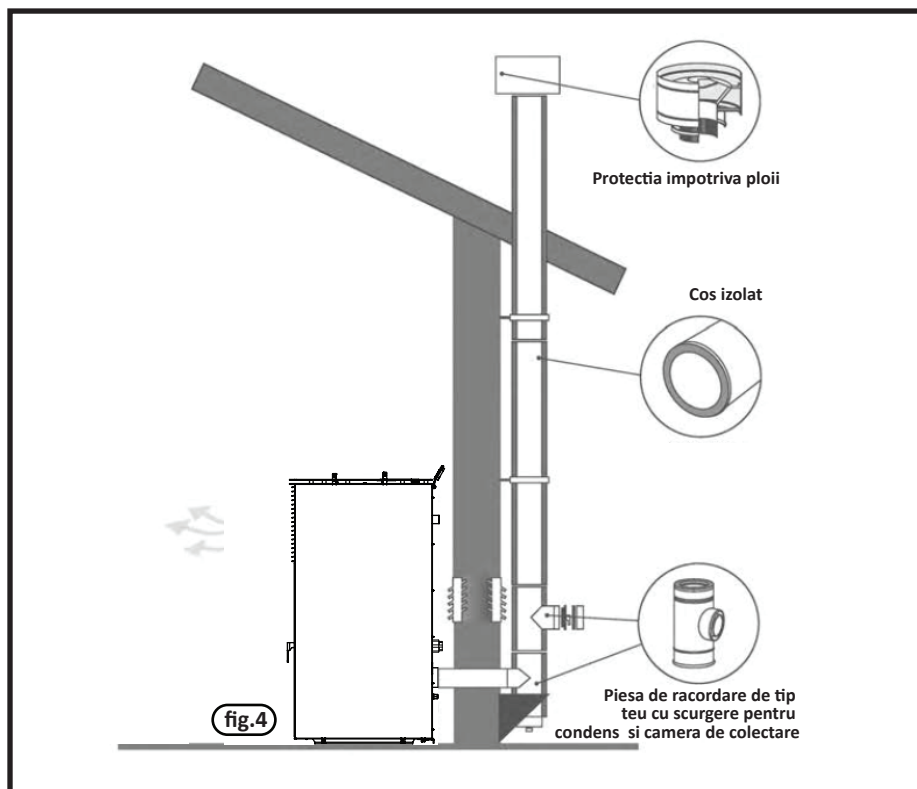

(Poza.4)

Cosul de fum trebuie sa fie foarte bine izolat. In partea de jos a cosului de fum este montat o componenta de vizitare de tip teu.

7.4.4. Conectarea dintre racordurile de evacuare a gazelor arse – cel existent in termosemineu din fabricatie cu cel care face legatura cu cosul de fum

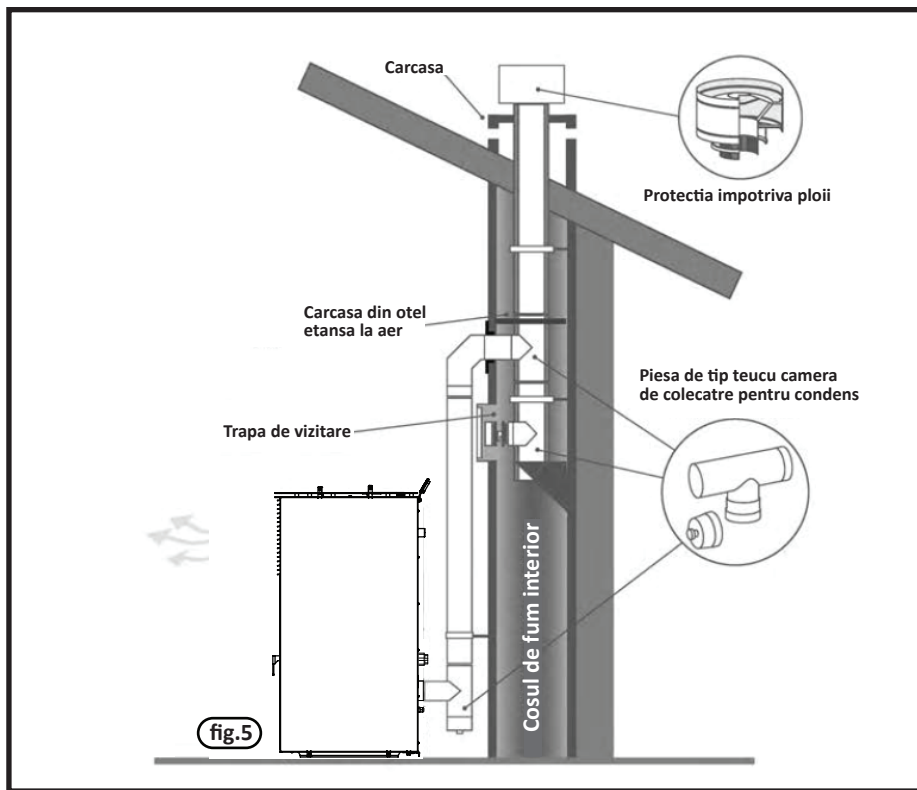

(Poza.5)

Acest tip de instalatie nu are nevoie de racord de evacuare gaze arse izolat, deoarece racordul este plasat in cosul de fum existent. In capatul de jos este montat o piesa de tip teu pentru vizitare. Conexiunea dintre cele doua racorduri de evacuare gaze arse nu trebuie sa fie la 90 °, deoarece cenusa din interior poate obstructiona circuitul gazelor arse si poate cauza probleme de funcționate pentru termosemineu si cosul de fum

7.4.5. Conexiunea dintre racordul de evacuare gaze arse și cos cu secțiunea orizontală a conductei

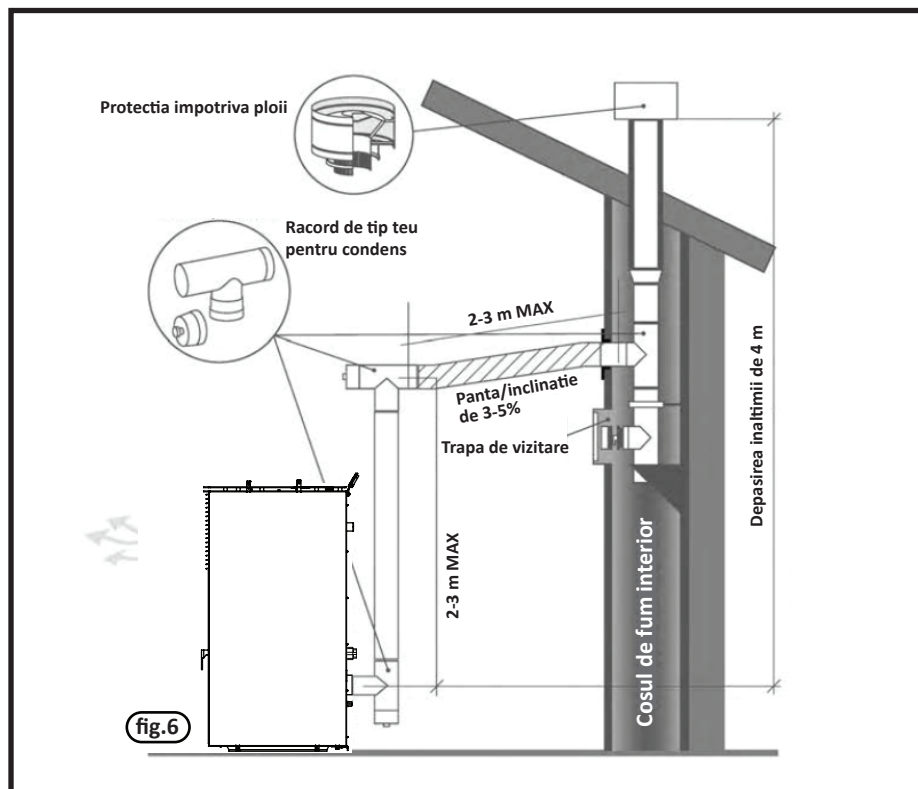



(Poza.6)

Acest tip de instalatie necesita o teava de extensie (racord flexibil) pentru conectarea cu cosul de fum existent. Urmati instructiunile referitoare la inclinatie conform imaginii, pentru a reduce depunerea de cenusa in conducta de extensie orizontala. In partea de jos a racordului de evacuare a gazelor arse este montata o piesa de tip teu pentru verificarea condensului si a depunerii de cenusa.

Aceasi piesa de tip teu este montata pe capatul superior al tevii și o alta pe conexiunea cu cos de fumul interior. Conexiunea celor doua racorduri de evacuare (in interiorul termosemineului și a tubului din camera), nu ar trebui sa fie de 90°, deoarece cenusa din interior obstructioneaza circuitul gazelor de ardere și poate cauza probleme de functionare a termosemineului și a cosului de fum. (Priviti Poza.2)

7.5. Conectarea la instalația electrică.

 Se execută de către un specialist/service autorizat în acest scop.

 **Atenție! CURENT ELECTRIC!**
 - Înainte de a deschide aparatul: scoateți de sub tensiune și asigurați-l împotriva unor reconectări accidentale.
 - Respectați recomandările de instalare.

 Verificați dacă rețeaua de alimentare are împământare.

 În timpul furtunilor cu fulgere deconectați aparatul de la rețeaua electrică în scopul prevenirii unui șoc electric.

Dupa ce a fost instalat în incaperea respectiva, șemineul trebuie conectat la rețeaua de alimentare cu energie electrică.

În partea din spate a șemineului, se află cablul de alimentare. Verificați dacă totul este în ordine cu cablul. Dacă nu este, adresați-vă serviciului autorizat, pentru a-l înlocui.

7.6. Conectare la sistemul de încălzire.

7.6.1. Șemineul este proiectat și calculat pentru a funcționa într-o instalație de încălzire sub presiune (complet cu un vas de expansiune de 6 litri). În caz

contrar, atunci când instalați șemineul într-un sistem deschis, nu garantează funcționarea stabilă a produsului și consumul normal de peleți.

7.6.2. Presiunea de funcționare recomandată a sistemului de încălzire este de 1,2 bar. Se recomandă să verificați presiunea vasului de expansiune folosind un manometru înainte de pornire. Vasul de expansiune trebuie umflat la 1 bar. Este obligatorie reglarea volumului vasului de expansiune la volumul total al instalației, volumul vasului de expansiune trebuie să fie de cel puțin 10% din volumul instalației. Dacă este necesar, atașați un vas de expansiune suplimentar în instalație.

7.6.3. Se recomandă o supapă de amestecare cu trei căi. Este bine de utilizat în orice echipament de încălzire. Sarcina sa este de a proteja produsul de șocul de temperatură în timpul instalării la rece, precum și de apariția condensului și a acumulării de gudroane. În ceea ce privește produsele care lucrează cu combustibil - lemn, brichete, supapa cu trei căi trebuie să se deschidă la minimum 55 de grade, iar pentru echipamentele pentru peleți - la 45 de grade. Fără utilizarea supapei, condensul și gudronele se pot forma pe camera de ardere internă.

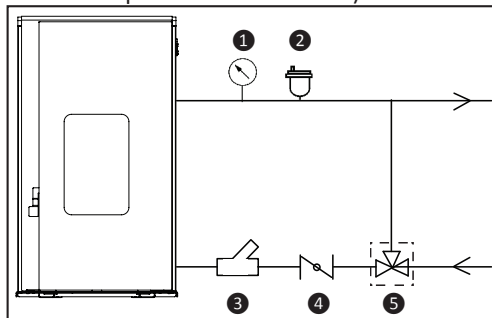

7.6.4. Componente obligatorii la conectarea șemineului pe peleți la instalația de încălzire.

1	Pressure gauge	4	Return valve
2	Air vent	5	Three way mixing valve-45° (RECOMMENDED! - NOT REQUIRED)
3	Filter		

 Conexiunile de conectare ale șemineului sunt de 1 „. Conectarea șemineului la armăturile de distribuție trebuie să fie realizată cu o țevă cu un diametru interior de cel puțin 25 mm. Nu este permisă utilizarea unei țevi cu o temperatură maximă de funcționare sub 950C și o presiune de funcționare de 6 bari.

Tabel 6. Posibile probleme și soluții pentru rezolvarea lor

Defectarea instalației	
Cauză	Soluție
<i>Legături neetanșate</i>	<i>Instalați conductele de legătura fără tensiune la legăturile semineul pe peleti.</i>
<i>Din cauză înghețului</i>	<i>Dacă instalația de încălzire, inclusiv rețeaua de țevi, nu este construită cu protecție împotriva înghețului, va recomandam sa umpleți instalația de încălzire cu un lichid cu punct de îngheț scăzut și cu o soluție de protecție împotriva coroziunii și înghețului.</i>
Temperatură ridicată a apei din sobă concomitent cu temperatura scăzută a corpurilor de încălzit.	
<i>1. Rezistența hidraulică este foarte ridicată. 2. Aer în sistem. 3. Pompa de recirculare nefuncțională</i>	<i>Asigurați-vă că pompa de recirculare este adecvată și instalația de încălzire este bine dimensionată. (Adresați-vă, în mod obligatoriu, tehnicianului dumneavoastră).</i>
Temperatura cazanului este joasă. Nu se poate atinge un regim de temperatură normală 65°C-85°C	
<i>Dimensionare și / sau combinație necorespunzătoare a echipamentelor de încălzire.</i>	<i>Consultați imediat instalatorul dvs. pentru problemă apărută.</i>
Eliminarea peleților nearși în camera de ardere a semineul pe peleti	
<i>Setare necorespunzătoare a raportului de combustibil și aer în controlerul arzătorului.</i>	<i>Adresați-va instalatorului dumneavoastră. Este necesar să se facă ajustarea corectă arzătorului cu ajutorul unui analizator de gaz.</i>
<i>Folosirea unor peleți de calitate proastă.</i>	<i>Folosirea combustibilului, care îndeplinește cerințele menționate în aceste instrucțiuni este obligatorie.</i>
Formarea de bucăți de zgură și ignifugă incluse în corpul arzătorului	
<i>Folosirea unor peleți de calitate proastă (cu conținut redus de praf).</i>	<i>Folosirea combustibilului, care îndeplinește cerințele menționate în aceste instrucțiuni este obligatorie.</i>
<i>Funcționare insuficientă a sistemului de autocurățire.</i>	<i>Creșteți numărul de porniri a sistemului de autocurățire.</i>
<i>Setare necorespunzătoare combustibil – amestec de aer.</i>	<i>Setare cu analizator de gaze.</i>

Fum în bucăarul pentru peleți	
<i>Tirajul slab al coșului sau o rezistență internă ridicată a camerei de combustie a sobei.</i>	<i>Țevile de evacuare ale sobei înfundate sau murdare. Consultați-vă urgent cu tehnicianul dumneavoastră în privința problemei apărute.</i>
<i>Înfundarea camerei de combustie a arzătorului ca urmare a depunerii de materiale nearsă.</i>	<i>Este obligatorie curățarea camerei de combustie a arzătorului cu o perie.</i>
<i>Setare necorespunzătoare între combustibil -concentrație de gaze</i>	<i>Setarea analizatorului de gaz.</i>
Temperatură înaltă a semineul pe peleti. Controlerul nu funcționează	
<i>Fluctuații de tensiune în rețeaua electrică.</i>	<i>Este obligatoriu asigurarea alimentării cu energie electrică de rezervă – generator, cu putere adecvată! (a se vedea tabelul 1)</i>
<i>Pană de curent.</i>	
<i>Temperatură ridicată a gazelor arse. Pornirea alarmei pentru temperatură ridicată.</i>	<i>Există blocaj în tuburile de fum al mantelei de apă și generarea căldurii este redusă. Semineul pe peleti trebuie curățat. Vă rugăm să contactați tehnicianul dvs. de service pentru a curăța semineul pe peleti.</i>

8. UMLEREA INSTALAȚIEI DE ÎNCĂLZIRE

Tabel 7

Problemă	Prevenire
<i>Posibilitatea de deteriorare a echipamentului din cauza tensiunii în materialul din cauza diferențelor de temperatură.</i>	<i>Umpleți instalația de încălzire doar în timp rece (temperatura de intrare trebuie să fie nu mai mare de 40°C).</i>
<i>Pericol de defectare a instalației, din cauza depunerilor. Condensul și depunerea de catran, pot reduce durata de viață a cazanului.</i>	<ul style="list-style-type: none"> <i>-Nu exploatați semineul pe peleti timp îndelungat în regim de funcționare parțială,</i> <i>-Temperatura de intrare a semineul pe peleti să fie minim 65°C, iar temperatura apei din cazan să fie între 80 și 85 °C.</i> <i>-Pentru încălzirea apei în timpul verii, folosiți pentru scurt timp cazanul.</i>

9. EXPLOATAREA SEMINEUL

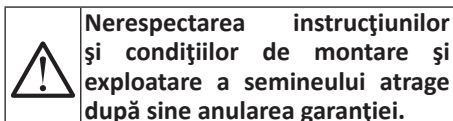

9.1. Exploatarea semineului ADVANT V2.

Aprindere.

După ce v-ați asigurat că soba a fost instalată corect, puteți realiza prima aprindere și să setați toți parametrii.

Setarea se poate face prin intermediul display-ului sau prin intermediul computerului, folosind software-ul nostru sau sistemele noastre de introducere a datelor.

Ardere.

Procesul de ardere are loc în camera de combustie, după ce combustibilul este transportat din buncărul pentru peleți în camera de combustie a arzătorului. Astfel se realizează o ardere optimă a combustibilului. Funcționarea sobei este controlată și comandată prin intermediul unui senzor pentru gaze arse. Acest senzor măsoară temperatura gazelor arse și transmite date panoului de comandă despre aprinderea sau întreruperea arderii.

Puterea cu care funcționează arzătorul este determinată de intervalele presetate de panoul de control, avându-se în vedere puterea calorică, mărimea și densitatea peletilor.

9.2. Recomandări importante pentru funcționarea durabilă și corectă a semineului

- La montarea și instalația arzătorului respectați cerințele prezentei instrucțiuni.
- Folosiți numai combustibilul recomandat în aceste instrucțiuni.
- Instruirea privind deservirea și exploatarea arzătorului se face de către un instalator autorizat.

9.3. Cerințe privind curățarea și întreținerea semineului pe peleți ADVANT V2

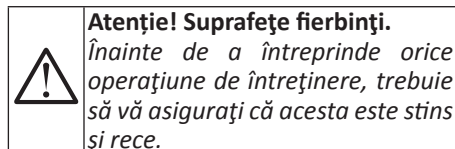

Curățați în mod regulat soba pe peleți și sistemul de gaze arse. Aceasta garantează funcționarea eficientă a sobei.

9.3.1. Verificarea și curățarea sistemului de admisie a aerului curat.

La începutul anotimpului rece, trebuie verificată starea sistemului de admisie a aerului curat. Orice defecțiune trebuie să fie eliminată.

9.3.2. Verificarea și curățarea țevii de fum.

La începutul anotimpului rece, trebuie curățat sistemul pentru gaze arse.

Gudronul este un lichid care se formează din cauza arderii slabe, ca urmare a temperaturii scăzute din țeava de fum. În cazul existenței gudronului, se recomandă o bună izolare a țevii de evacuare a gazelor. Depunerea gudronului poate provoca incendiu. Este recomandabil ca cel puțin o dată, în timpul sezonului rece, să fie verificat și curățat sistemul de evacuare a gazelor.

9.3.3. Curățarea și întreținerea sobei pe peleți.

Curățarea și întreținerea sobei pe peleți trebuie efectuată în mod regulat.

- Curățați în mod periodic suprafața externă, geamul, ușa de încărcare, sertarul pentru cenușă.
- Curățați zilnic arzătorul.
- Curățați în fiecare lună buncărul pentru peleți.
- Curățați temeinic după arderea a 800 - 1000 kg peleți sau o dată pe an.

În timpul inspecției generale, service-ul autorizat trebuie să efectueze:

- *Curățarea aspiratorului și a ventilatorului;*
- *Curățarea tuturor locurilor greu accesibile ale arzătorului;*
- **Verificarea sistemului de aprindere și a sistemului de aprovizionare cu peleți;**
- **Verificarea stării garniturii ușii, schimbarea garniturii ușii în caz de uzură;**

	În timpul curățării, respectați următoarele etape:
	<ul style="list-style-type: none">- <i>Opriți soba;</i>- <i>Așteptați până soba se răcește;</i>- <i>Deconectați soba de la rețeaua electrică;</i>- <i>Nu utilizați preparate de curățare inflamabile.</i>

- **Demontarea și curățarea racordului T al sistemului degaze arse;**
- **Verificarea tuturor parametrilor electronici;**
- **Încheierea unui proces-verbal privind inspecția.**

9.3.4. Curățarea suprafeței exterioare.

Utilizați o cârpă moale și detergenți neutri.

9.3.5. Curățarea sticlei

Geamul se curăță automat în timpul funcționării sobei. Cu toate acestea, este posibil ca după câteva ore de funcționare, sticla să se murdărească pe interior. Cauza este calitatea peletilor și funcționarea sistemului de gaze arse.

Curățarea geamului se realizează în condițiile opririi și răcirii sobei.

Folosiți un material din bumbac și puțin detergent pentru curățat sticlă.



Scheme 3. Curățarea sticlei

După fiecare curățare verificați dacă există o distanță de 2 mm între geam și marginea de sus a ușii.

9.3.6. Verificarea/schimbareagarniturii de la ușa sobei.

Garnitura garantează ermeticitatea ușii și funcționarea corectă a sobei pe peleți. Verificați periodic garniturile. Dacă se observă deteriorarea acestora, luați legătura cu service-ul autorizat pentru înlocuirea garniturii cu una nouă. Garnitura nu face obiectul service-ului pe perioada garanției.

9.3.7. Evacuarea cenușii din sobă.

În partea inferioară a sobei se află sertarul pentru cenușă. Curățați sertarul zilnic, cu soba oprită și răcită. Scoateți cenușa într-un vas care nu este inflamabil, cu capac.

9.3.8. Curățarea arzătorului

Curățați cenușa din arzător o dată pe zi, folosind un aspirator. Un arzător curățat garantează funcționarea corectă a sobei pe peleți.



Scheme 4. Curățarea arzătorului

Dacă orificiile arzătorului sunt pline cu reziduuri, atunci arzătorul trebuie deschis și curățat.

9.3.9. Curățați rezervorul de peleți.

Se recomandă curățarea periodică a buncărului pentru peleți, cel puțin o dată pe lună.

Curățarea se face astfel: goliți buncărul pentru peleți, apoi curățați-l cu aspiratorul. Dacă în timpul funcționării sobei pe peleți observați că în buncărul pentru peleți se află mult praf și rumeguș, opriți soba imediat și curățați rezervorul și arzătorul. După aceea umpleți din nou rezervorul cu peleți.

Dacă observați din nou existența a mult praf și rumeguș în buncăr, atunci trebuie să schimbați tipul de peleți.



Schema 5.
Curățați rezervorul de peleți

9.3.10. Curățarea furtunului de silikon al presostatului de presiune. Se recomandă curățarea furtunului presostatului cel puțin o dată pe an.

9.3.11. Verificarea și curățarea sistemului de gaze arse (schimbător de căldură).

La începutul sezonului rece trebuie curățat sistemul de gaze arse.

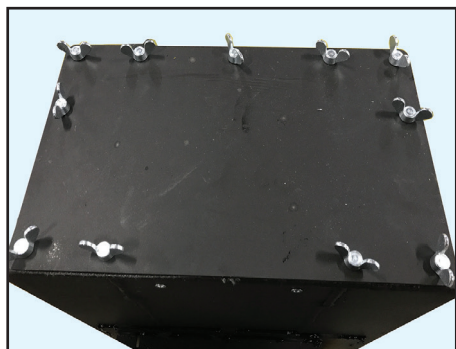

Schema 6. Demontarea capacului pentru țevile de fum-1

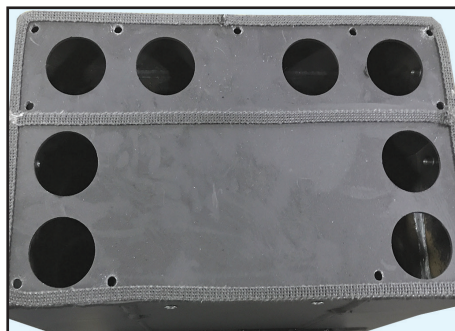

Schema 6. Demontarea capacului pentru țevile de fum -2

După demontarea capacului pentru țevile de fum, funinginea depusă se înlătură de pe țevi cu ajutorul aspiratorului și a ustensilelor de curățare.

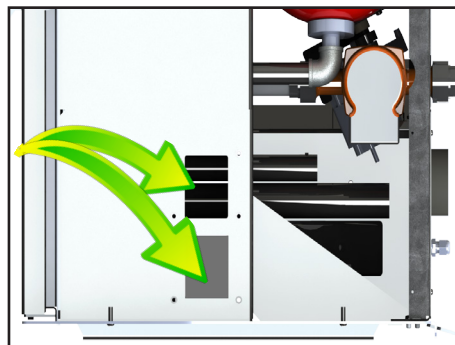

Schema 8. Curățarea funinginii de pe țevile de fum prin orificiile de vizitare din ambele părți, în partea de jos a sobei - pasul 1.

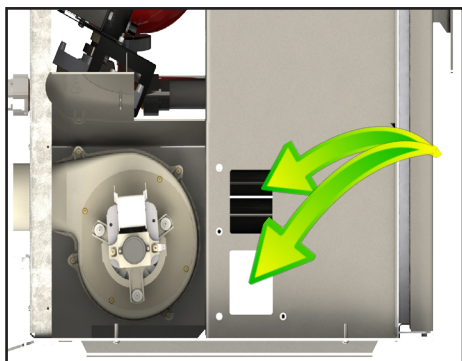

Schema 8. Curățarea funinginii de pe țevile de fum prin orificiile de vizitare din ambele părți, în partea de jos a sobei - pasul 2



Schema 10. Curățarea funinginii din camera de combustie, colectată în tava de cenușă.

După curățare închideți sistemul.

În cazul utilizării unor peleți de calitate inferioară, recomandăm ca această curățare să fie efectuată o dată pe lună.

*Tabel
 pentru exploatarea și deservirea profilactica*

Curatare / Interval	1-2 zi	în fiecare sezon	15 zi	60-90 zi	în fiecare an
Curata arzatorul *	•				
Curata camera de ardere cu aspiratorul		•			
Curata cenusarul de cenusa	•				
Curata usa interioara si geamul			•		
Miscati turbulatorii	•				
Curata cenusarul inferior			•		
Curatati racodrul "T" al cosului				•	
Curata camera de ardere si inlatura cenusa si funinginea					•
Curata cosul					•
Verificarea pompei de circulație					•
Verificarea scurgerilor din instalatie					•
Verificarea garniturii capacelor de revizie					•
Verificarea rezistentei					•
Verificarea garniturii usii					•

* *La folosirea peletilor de calitate proasta - sa se scurteze dublu perioadele!*

10. CONTROL CU MICROPROCESOR
10.1 CONTROLER

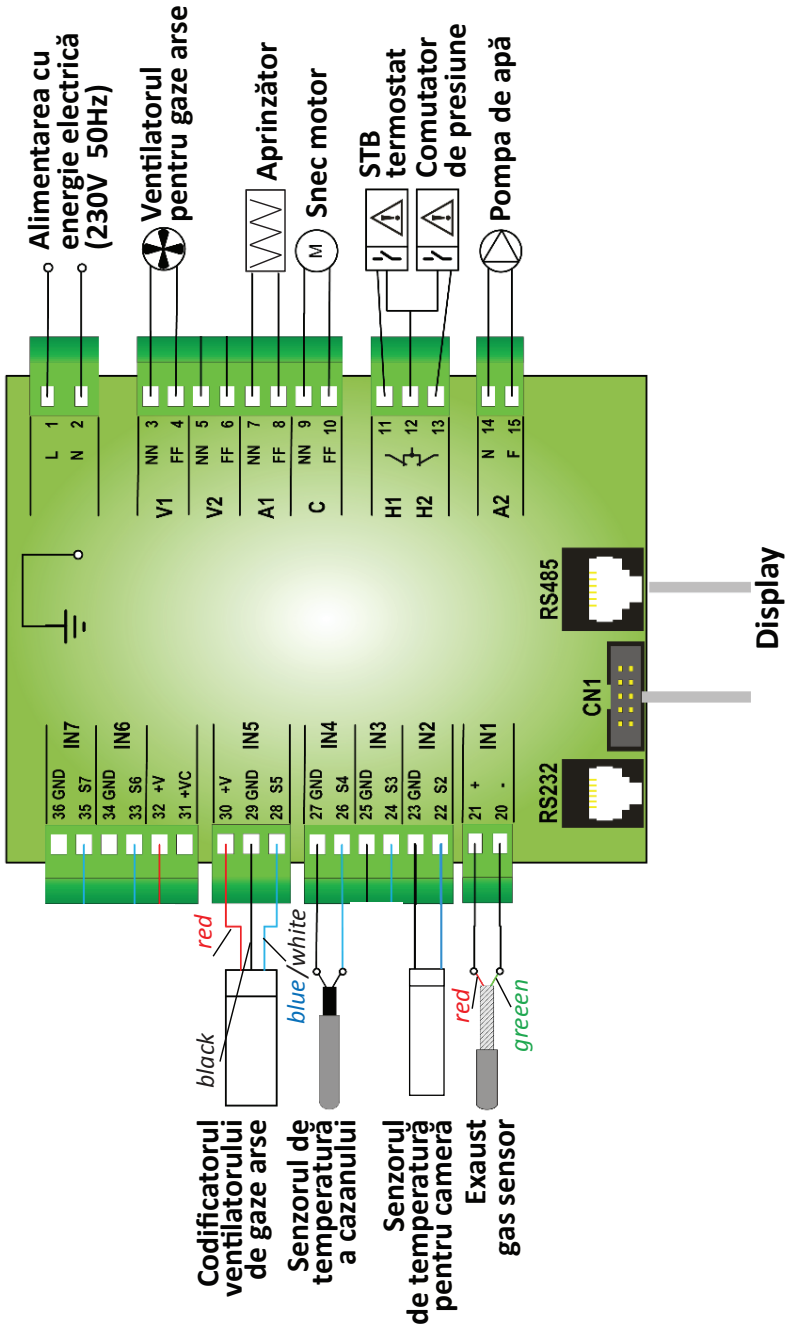









Regulatorul de cablare

PIN		FUNCȚIA		CARACTERISTICI
1	L	Alimentare		230 V±10% 50/60 Hz F1=Fuse T 5A
2	N			
3	NN	Gazele de evacuare Ventilator		Releu electric - incarcatura maxima 0.9A
4	FF			
7	NN	Incalzitor		Releu electric - incarcatura maxima 1.6A
8	FF			
9	NN	Motor pentru snec		Releu electric - incarcatura maxima 0.9A
10	FF			
11		STB termostat		Contact ON/OFF inchis la by pass daca nu se foloseste
12				
13		Sensor de presiune		Contact ON/OFF inchis la by pass daca nu se foloseste
14	N	Pompă de apă		Releu electric - incarcatura maxima 3A
15	F			
20	verde	Sensor de gaze de evacuare		Termocuplu: 500°C - 1200°C max
21	roșu			
22	S2	Sensor de temperatura camerei		Intrare analogică / digitală (NTC 10K)
23	GND			
26	S4	Temperatura cazanului senzor		NTC 10K 25°C: 120°C Max
27	GND			
28	S5	alb	Encoder	Seminal TTL 0/5V
29	GND	negru		
30	+V	roșu		
CN1		Display		Cablu neted
RS232		Connector RS232		Conexiune modem / computer







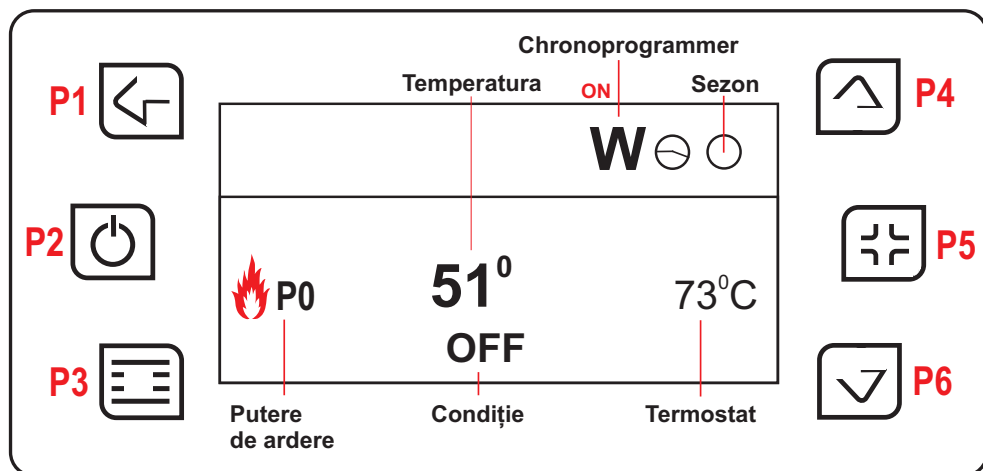





10.2. Panou de control. Funcții.

1. Display

D W WE	Modul zilnic: Chrono ON-programator inclus Modul săptămânal: Chrono ON-programator inclus Modul week-end: Chrono ON-programator inclus		Nevoile de apă menajeră nu sunt satisfăcute sau apă caldă insuficientă în termostatul tampon
	Lipsa de combustibil în rezervor / Nivelul de combustibil în rezervor între 0% și 10%		Atingerea temperaturii dorite pentru încălzirea camerei
	Nivelul de combustibil în rezervor între 35% și 60%		Nivelul materialului rezervorului în între 10% și 35%
	Nivelul de combustibil în rezervor între 80% și 100%		Nivelul materialului rezervorului în între 60% și 80%
	Mod de vară		Mod de iarnă



2. Butoane

	P1	Buton - ieși. Apăsându-l, revenim la meniul sau îl ieșim.
	P2	Buton - pornit / oprit.
	P3	Confirmă butonul. Cu o singură apăsare, apar parametrii de putere, termostate și cronometru. Țineți apăsat butonul pentru a intra în meniul service.
	P4	Reglarea puterii de ardere. Cu butoane  și  setarea este efectuată. Cu buton  - confirmare.
	P5	Buton info. Apăsarea și afișarea informațiilor despre t ⁰ de apă, t ⁰ de gaze de evacuare și cameră t ⁰
	P6	Reglarea temperaturii camerei. Cu butoane  și  setarea este efectuată. Cu buton  - confirmare.

3. Errori

Descriere	Error Code
Termostatul de siguranță: semnalează și șemineu oprit (OFF)	Er 0 1
Comutatorul de siguranță al presiunii: semnalează ventilator de aprindere pornit (ON)	Er 0 2
Stingere pentru scăderea temperaturii gazelor arse	Er 0 3
Stingere pentru temperatură prea ridicată	Er 0 4
Stingere pentru temperatură prea ridicată a gazelor arse	Er 0 5
Termostat STB pornit pentru reaprindere	Er 0 6
Greseala encoder: fara semnal de la encoder (in caz de P25=1 sau 2)	Er 0 7
Greseala encoder: start fara succes a ventilatorului (in caz de P25=1 sau 2)	Er 0 8
ORA si DATA nu sunt corecte, din cauza lipsei indelungate a alimentarii	Er 11
Aprinderea eșuată	Er 12
Lipsa alimentării cu tensiune	Er 15
Lipsa combustibil	Er 18

10.3. Meniul utilizatorului.

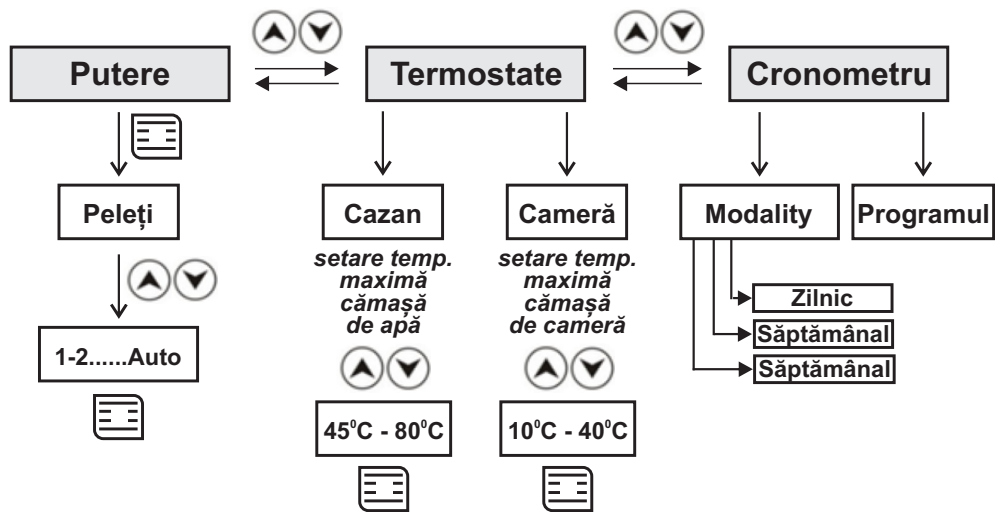

10.4. Meniul de instalare. / TPAr. /

Pentru a intra în meniul instalator, apăsați și mențineți apăsat timp de 3 secunde pe butonul P3. Pe afișaj apar următoarele opțiuni:

- Setări
- Serviciu
- Meniu tastatură
- Meniu sistem

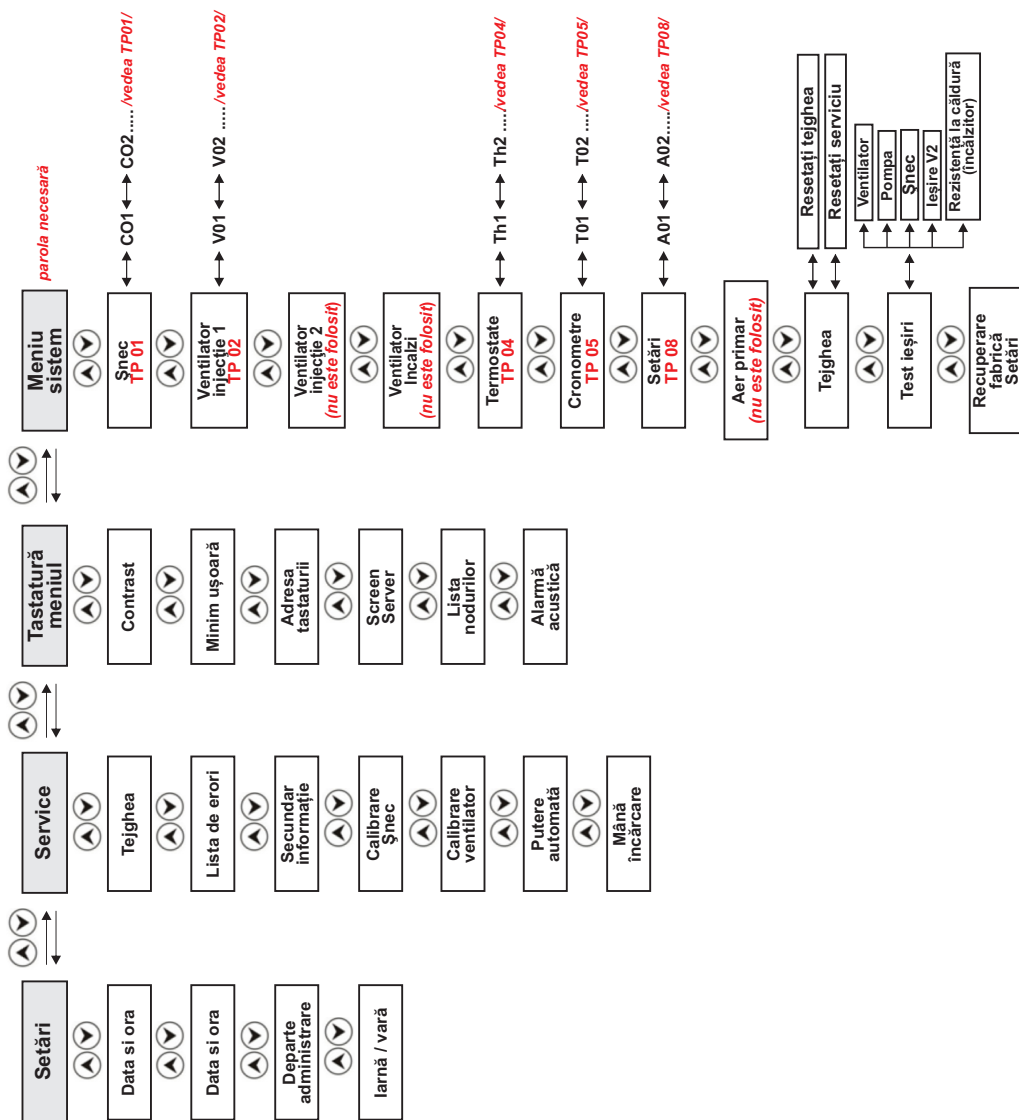

10.4.1. Meniul snecului. / TP 01 /

Dacă valoarea setată = **0** snecul este dezactivat pentru Puterea / Faza corespunzătoare
 Dacă valoarea setată \geq **P05**, snecul funcționează continuu pentru Puterea/Faza corespunzătoare. Valoarea setării TimeON este modificată în pași de 0.1 secunde
 Valorile setate sau calculate sunt limitate automat între pragurile **P05** și **P27**.

10.4.1. Meniul snecului								TP 01
Cod	Descriere	Min	Max	U	13 kW	18 kW	25 kW	35 kW
C01	Timpul de funcționare al snecului la aprindere	0	60	[s]	3	3	0.2	4.2
C02	Timpul de funcționare la stabilizare	0	60	[s]	3.3	3.3	1.7	2.5
C03	Timpul de funcționare la aprindere 1	P27	60	[s]	3	3	1.4	1.6
C04	Timpul de funcționare la aprindere 2	P27	60	[s]	3.4	3.4	2	2.2
C05	Timpul de funcționare la aprindere 3	P27	60	[s]	3.6	4.1	2.5	3
C06	Timpul de funcționare la aprindere 4	P27	60	[s]	4.4	5.9	3	3.5
C07	Timpul de funcționare la aprindere 5	P27	60	[s]	5.4	7.1	3.8	4.1
C08	Timpul de funcționare la aprindere 6	0	60	[s]	6.5	8.9	4.3	4.8
C10	Timpul de funcționare al snecului la a doua aprindere	0	60	[s]	0	0	0	0
C11	Timpul de funcționare al snecului la modulare	P27	60	[s]	3	3	1.5	1.5
C12	Timpul de funcționare al snecului în mod Standby	0	60	[s]	0.1	0.1	0.1	0.1
P05	Ciclul combustibilului	4	60	[s]	10	10	10	10
P15	Valoarea pașilor de ajustare ai snecului	1	20	[%]	5	5	5	5
P27	Timpul minim de operare al snecului	0	60	[s]	0.1	0.1	0.1	0.1
P57	<i>Nu este folosit</i>							
P81	Controlul snecului: 0-fără convertizor 1-cu convertizor 2-cu convertizor automat	0	2	[nr]	0	0	0	0
P93-P109-P111- P112		<i>Nu este folosit</i>						

10.4.2. Meniul ventilatorului. / TP 02 /

Setările de aprindere ale vitezei ventilatorului pentru fiecare putere / fază de funcționare

P25=1: Versiunea convertizorului > valorile sunt în RPM

P25=0: Fără versiune a convertizorului > valorile sunt în Volți.

Valorile setate sau calculate sunt limitate automat între pragurile **P14** și **P30**.

Ventilatorul șe,ineului pe peleți are un convertizor integrat. În acest caz, parametrul **P25** trebuie setat la valoarea "1". Pentru a modifica puterea ventilatorului, trebuie modificată viteza acestuia.

Dacă este funcționarea șemineului pe peleți fără convertizor, valoarea parametrului **P25** trebuie setată la "0". Apoi modificați ventilatorul în Volți.

Setările pentru ambele cazuri sunt arătate în tabelul de mai jos.

10.4.2. Meniul ventilatorului.								TP 02
Cod	Descriere	Min	Max	U	13kW	18 kW	25 kW	35 kW
V01	Viteza in regim aprindere	0	230	Volt	190	190	190	180
		300	2800	RPM	1600	1700	2200	2000
V02	Viteza in regim stabilizare	0	230	Volt	185	185	185	185
		300	2800	RPM	1700	1800	2100	2200
V03	Viteza in regim 1	0	230	Volt	160	160	160	170
		300	2800	RPM	1250	1250	1450	1600
V04	Viteza in regim 2	0	230	Volt	175	175	180	180
		300	2800	RPM	1400	1450	1550	1550
V05	Viteza in regim 3	0	230	Volt	190	190	195	195
		300	2800	RPM	1600	1650	1750	1750
V06	Viteza in regim 4	0	230	Volt	190	190	195	195
		300	2800	RPM	1750	1800	1850	1850
V07	Viteza in regim 5	0	230	Volt	220	220	225	225
		300	2800	RPM	1800	1850	1900	1900
V08	Viteza in regim 6	0	230	Volt	230	230	235	185
		300	2800	RPM	1850	1900	2000	200
V09	Viteza la stingere	0	230	Volt	170	170	170	185
		300	2800	RPM	2000	2000	2000	2000
V10	Viteza la a doua incercare de aprindere	0	230	Volt	190	190	195	195
		300	2800	RPM	1700	1700	1800	1800
V11	Viteza in regim modulare	0	230	Volt	150	150	160	160
		300	2800	RPM	1000	1000	1100	1100

V12	Viteza de Standby	0	230	Volt	150	150	150	150
		300	2800	RPM	1300	1300	1300	1300
V24	Viteza în preîncălzire	0	230	Volt	150	150	150	150
		300	2800	RPM	1100	1100	1100	1100
P14	Viteza minimala la ardere	0	230	Volt				
		300	2800	RPM	900	900	900	900
P16	Corecție Pas Valoare de aprindere a vitezei ventilatorului	1	20	[%]	3	5	5	5
P22	<i>Nu este folosit</i>							
P25	Controlul ventilatorului de evacuare: 0-fără convertizor, 1-cu convertizor, 2-cu convertizor automat	0	2	[nr]	1	1	1	1
P29	<i>Nu este folosit</i>							
P30	Viteza maximala la ardere	0	230	Volt				
		300	2800	RPM	2500	2500	2500	2500
P92	Viteza ventilatorului înăuntru procente în timpul curățării periodice	-100	101	[%]	30	30	30	30
P108	<i>Nu este folosit</i>							

10.4.3. Meniu termostat

TP 04

Cod	Descriere	Senzor	Min	Max	Unit	13 kW	18kW	25 kW	35 kW
Th01	Semineu OFF Termostat	Gaze arse	5	900	[°C]	50	50	50	50
Th02	Dezactivare Termostat cu rezistență la aprindere	Gaze arse	5	900	[°C]	60	60	60	60
Th03	Termostat de pre-stingere pentru lipsa flăcării	Gaze arse	5	900	[°C]	50	50	50	50
Th06	Termostatul merge în faza de Stabilizare din cea Variabilă	Gaze arse	5	900	[°C]	52	52	52	52
Th07	Termostat de modulare pentru evacuare peste temperatură	Gaze arse	5	900	[°C]	200	200	200	200
Th08	Temp. maxima a gazelor de ardere	Gaze arse	5	900	[°C]	230	230	230	230
Th09	Termostat by pass la aprindere	Gaze arse	5	900	[°C]	250	250	250	250
Th18	Termostat antigel	Semineu	5	10	[°C]	5	5	5	5

Th19	Activați termostatul pompei	Semineu	30	85	[°C]	50	50	50	50
ih19	Activați histerezisul termostatalui pompei	Semineu	1	20	[°C]	5	5	5	5
Th20	<i>Nu este folosit</i>								
Th21	<i>Nu este folosit</i>								
ih21	<i>Nu este folosit</i>								
ih24	Histerezisul termostatalui șemineului	Semineu	1	20	[°C]	5	5	5	5
Th25	Termostat de siguranță a sobei	Semineu	80	99	[°C]	85	85	85	85
Th26	Gama minimă a termostatalui șemineului	Semineu	30	60	[°C]	45	45	35	35
Th27	Gama maximă a termostatalui șemineului	Semineu	60	95	[°C]	80	80	80	80
Th28	Șemineu OFF Termostat în Standby	Gaze arse	5	900	[°C]	70	70	70	70
Th35	Temperatura de evacuare la putere 1	Gaze arse	5	900	[°C]	45	45	45	45
Th36	Temperatura de evacuare la putere 2	Gaze arse	5	900	[°C]	45	45	45	45
Th37	Temperatura de evacuare la putere 3	Gaze arse	5	900	[°C]	45	45	45	45
Th38	Temperatura de evacuare la putere 4	Gaze arse	5	900	[°C]	45	45	45	45
Th39	Temperatura de evacuare la putere 5	Gaze arse	5	900	[°C]	45	45	45	45
Th40	Temperatura de evacuare la putere 6	Gaze arse	5	900	[°C]	45	45	45	45
Th43	Temperatura gazelor de ardere în timpul modulării	Gaze arse	5	900	[°C]	45	45	45	45
Th51	<i>Nu este folosit</i>								
Th52	<i>Nu este folosit</i>								
Th56	Controlul termostatalui și al ieșirii lui	Semineu	20	110	[°C]	45	45	45	45
Th57	<i>Nu este folosit</i>								
Th59	<i>Nu este folosit</i>								
Th78	<i>Nu este folosit</i>								
ih33	Histerezisul termostatalui de cameră	de camera	0	10	[°C]	2	2	2	2
ih56	Histerezisul termostatalui la ieșire	Semineu	1	20	[°C]	1	1	1	1
ih57	<i>Nu este folosit</i>								
ih58	<i>Nu este folosit</i>								
ih59	<i>Nu este folosit</i>								
D01	Creșterea Temperaturii Delta în Stabilizare	Gaze arse	0	100	[°C]	3	3	3	3

D08	Temperatura Delta a apei din boiler pentru aprindere Reglarea automată a puterii [A]	stove	1	30	[°C]	5	5	5	5
D23	Valoarea adăugată a termostatlui mantalei de apă pentru trecerea din modulație în standby	stove	0	50	[°C]	2	2	2	2
D41	Delta aprinderii	Exhausting	0	100	[°C]	3	3	3	3
SP01	<i>Nu este folosit</i>								
SP08	<i>Nu este folosit</i>								

10.4.4. Meniu timer

TP 05

Cod	Descriere	Min	Max	Unit	13 kW	18 kW	25 kW	35 kW	
T01	Aprindere: Timpul de Curățare	0	900	[S]	20	20	20	20	
T02	Aprindere: Rezistența Aprinzătorului Timpul de Pre-încălzire	0	900	[S]	60	60	60	10	
T03	Aprindere: Timpul de Pre-încălzire	0	900	[S]	75	75	75	110	
T04	Aprindere: Timp Fix	0	3600	[S]	300	300	300	400	
T05	Aprindere: Timp Variabil	0	3600	[S]	600	600	600	560	
T06	Aprindere: Timp de Stabilizare	0	900	[S]	180	180	180	180	
T07	Interval Periodic Repetarea Curățării	5	600	[min]	20	20	20	20	
T08	Timpul de Curățare Periodică	0	900	[S]	20	20	20	20	
T09	Timpul de întârziere HV1 Intervenție de Siguranță	1	900	[S]	30	30	30	30	
T10	Timpul de întârziere HV2 Intervenție de Siguranță	1	900	[S]	30	30	30	30	
T11	Timpul de întârziere pentru Standby Exit	0	900	[S]	10	10	10	10	
T13	Perioada Minimă Timpul Stingerii	0	900	[S]	300	300	300	300	
T14	Timpul de așteptare Pre-Stingere pentru fără flacără	0	900	[S]	300	300	300	300	
T15	Timpul de așteptare Pre-Stingere în Siguranță	0	900	[S]	120	120	120	60	
T16	Timpul de Curățare Final	0	900	[S]	30	30	30	30	
T17	Timpul de Întârziere Ardere Putere Schimbă	0	900	[S]	10	10	10	10	
T18	Timpul de Întârziere Ardere Putere Schimbă în ieșire din aprindere	0	900	[S]	10	10	10	10	
T22	Timpul de întârziere pentru Intrare Standby	0	900	[S]	10	10	10	10	
T23	<i>Nu este folosit</i>								
T24	Durata semnalării lipsei combustibilului	0	3600	[S]	180	180	180	180	

T27	<i>Nu este folosit</i>							
T29	Timpul de așteptare pentru pre-încărcare la aprindere	0	900	[S]	0	0	0	0
T32	<i>Nu este folosit</i>							
T33	<i>Nu este folosit</i>							
T34	Operarea snecului înapoi	0	3600	[S]	40	40	20	20
T40	Timp de întârziere la pornirea snecului	0	900	[S]	0	0	0	0
T41	Timpul de lucru al pompei	0	3600	[S]	30	30	30	30
T42	Timpul maxim de inactivitate al pompei	1	1500	[S]	60	60	60	60
T43	Timpul după care șemineul trece din Modulare în Standby dacă Temperatura Apei> Termostatul Cazanului t+d23] și A13= 1	0	3600	[S]	180	180	120	60
T46	Timpul de funcționare al pompei la expirare timpului T42	0	3600	[S]	90	90	90	90
T57	Timpul minim de așteptare	0	900	[S]	300	300	300	300
T66	<i>Nu este folosit</i>							
T67	<i>Nu este folosit</i>							
T68	<i>Nu este folosit</i>							
T84	Timpul de funcționare înainte ca sistemul sa se oprească automat	1	9600	[min]	610	610	610	610
T85	<i>Nu este folosit</i>							
T86	<i>Nu este folosit</i>							
T87	<i>Nu este folosit</i>							
T88	Timpul maxim în tensiune scăzută de retur a sistemului în modul anterior	10	900	[S]	30	30	30	30
T89	Timpul maxim în tensiune scăzută de retur a sistemului în modul "reaprinere"	1	1400	[min]	30	30	30	30
T92	<i>Nu este folosit</i>							
T99	<i>Nu este folosit</i>							
T118	Timpul de ieșire din fază de "reaprinere" în cazul în care A40=2	1	900	[S]	10	10	10	10
T141 - T148	<i>Nu este folosit</i>							

10.4.5. Pornire meniuri						TP 08
Cod	Descriere		Min	Max	Unit	Def
A01 for P26=0	0	La atingerea valorilor termostatului de camera, semineul intra in regimul OPRIRE	0	5	[nr]	1
	1	La atingerea valorilor termostatului de camera, semineul intra in regimul MODULARE				
	2	La atingerea valorilor termostatului de camera, semineul intra in regimul Standby				
	3	La atingerea valorilor termostatului de camera, semineul va bloca pompa pana cand temperatura apei < Th21				
	4	<i>Nu este folosit</i>				
	5	<i>Nu este folosit</i>				
A10	Comandă după aprindere:0-sistemul intră în mod de reaprindere, 1-sistemul intră în mod Check Up (pornește procesul de aprindere de la început)		0	1	[nr]	0
A13	0	S-a atins temperatura termostatului, șemineul trece în mod Modulare	0	1	[nr]	1
	1	S-a atins temperatura termostatului, șemineul trece în mod Modulare, apoi, dacă d23 este satisfăcut și T43 este terminat, merge în Standby				
A14	0	Eroare. Senzor de presiune deactivat.	0	1	[nr]	0
	1	Eroare. Senzor de presiune pornit.				
A26	0	Ieșirea imediată din Standby este permisă	0	1	[nr]	1
	1	Ieșirea din regimul Gata de functionare este posibila: > dupa timer-ul T13 si > daca temperatura gazelor de ardere < Th28				
A28	0	Frana snec - neactivata	0	1	[nr]	0
	1	Frana snec - activata				
A29	<i>Nu este folosit</i>					
A40	<i>Nu este folosit</i>					
A45	<i>Nu este folosit</i>					
A48	0	Afișarea pe display Se folosește folosește butonul P3 pentru încărcare manuală a peleților	0	1	[nr]	0
	1	Afișarea pe display Se folosește Nu se folosește butonul P3 pentru încărcare manuală a peleților				
A52	<i>Nu este folosit</i>					
A53	0	Sistemul se blochează și apare eroarea Er15 dacă puterea de ieșire este mai mare decât T89	0	1	[nr]	0
	1	Sistemul intră în modul "reaprinere" dacă pana de curent este mai mare decât T89				
A61	<i>Nu este folosit</i>					

A64	0	Corecțiile Ventilatorului și Snecului OFF	0	2	[nr]	1
	1	Corecțiile Ventilatorului și Snecului ON				
	2	Corecție pornită în perioadele de aprindere și stabilizare pentru ventilator și snec				
P02	Numar maxim de incercari de aprindere		1	5	[nr]	1
P03	Numarul gradului de functionare		1	6	[nr]	6
P04	Nu este folosit					
P09	Nu este folosit					
P12	Nu este folosit					
P20	Nu este folosit					
P26	Nu este folosit					
P44	Nu este folosit					
P49	Nu este folosit					
P50	Nu este folosit					
P75	Nu este folosit					
P77	4	IN2 parametrii de intrare pentru senzorul de temperatură a camerei	4	15	[nr]	15
	15	IN2 parametrii de intrare pentru temperatura din cameră				
P82	Nu este folosit					
P86	Nu este folosit					
P100	Nu este folosit					
P103	Nu este folosit					

10.4.6. Meniu – testul dispozitivelor de iesire
TP 12

Permite testarea dispozitivelor de iesire cu componentele anexate. Functia este accesibila in regim OFF.

Cod	Descriere	Min	Max	Unit	Def
To01	Test snec si ventilator	OPRIT	PORNIT	-	1
To03	Test ventilator gaze de ardere	0	230	[Volt]	
		300	2800	[RPM]	
To04	Test incalzitor	OPRIT	PORNIT.	-	
To05	Test pompa	OPRIT	PORNIT.	-	

In timpul testarii ventilatorului, display-ul de sus indica valoarea setata [Volt] sau [RPM], display-ul de jos indica turatiile ventilatorului masurate de encoder (daca exista). Se poate crea tabel pentru transformarea: [RPM] / [Volt], care sa se foloseasca in Mode P25=1 sau Mode P25=0, in cazul in care encoderul se defecteaza.

10.5. Functions

10.5.1. Comanda in cazul lipsei de alimentare.

In cazul in care alimentarea este intrerupta, sistemul memoreaza datele principale. La restabilirea alimntarii, sistemul mentine data si:

- daca semineul a fost pornit, iar temperatura gazelor de ardere a fost **Th06+d01**, intra in regim Aprindere.

De la butonul **P1** puteti accelera intrarea semineului in aceasta functie;

- daca semineul a fost pornit, iar temperatura gazelor de ardere a fost sub **Th06+d01**, semineul intra in regim Stingere, iar comanda afiseaza Eroare **Er15**;

- daca semineul a fost oprit, in proces de oprire sau in stare de alarma, comanda semineului ramane in aceasta stare in care a fost.

- daca lipsa de alimentare se mentine pe timp mai indelungat (in jur de o saptamana), sistemul intra in blocare (BLOCK) cu mesajul Eroare **Er11**, cu valori incorecte pentru: ZI (DAY) si TIMP (TIME). Prin resetarea butonului **P1**, valoarea pentru Timp incepe sa clipeasca si poate fi setata corect.

10.5.2. Intarzierea si trecerea in diferitele grade de ardere

Cand comanda trece din regimul de Aprindere (Ignition) in regimul de functionare (Normal), gradul de ardere incepe de la Gradul 1. La atingerea valorii setate, aceasta valoare se poate mentine (intarzia) prin setarea timpului de la timer-ul **T18**.

Restul modificarilor manuale sau automate a gradelor de ardere, se comanda si se pot intarzia de la timer-ul **T17**.

10.5.3. Curatarea periodica.

Cand semineul porneste functionarea, comanda automat incepe curatarea semineului.

Prin intervale ale timer-ului **T07** (minute) se trece in regimul periodic de curatare, in functie de parametrii **C08** si **U08**, pentru timer-ul T08 (secunde).

10.5.4. Comanda automata a gradelor puterii de ardere.

Pentru setarea arderii, utilizatorul poate seta: MODALITATE AUTOMATA [A]

Gradul de ardere se seteaza automat in functie de temperatura apei si parametrul setat pentru termostat:

- Temperatura apa \leq **Termostat -d08**

→ Comanda trece in grad maxim de ardere;

- **Termostat -d08** < Temperatura apa < **Termostat**

→ Gradul de ardere se reduce la atingerea temperaturii setatae pentru presostat;

- Temperatura apa \geq **Termostat**

→ Comanda intra in gradul de ardere 1 daca **A06=0** sau in modulare, daca **A06=1**.

Exemplu:		A06=1	Modalitate= [A]	Termostat =75°C	d08=5°C	P03=5
Temperatura apei °C	≤ 70	71	72	73	74	≥ 75
Grad de ardere	Power 5	Power 4	Power 3	Power 2	Power 1	Power 1

10.5.5. Corectarea alimentării cu peleti

Utilizatorul poate corecta timpul de pornire a snecului, în următorii pași (intervale):

– 7 ÷ 7

P15 este procentul de valori a unei corectări / pas și corectează parametrii de funcționare setați din fabrică.

CO3=2.0	CO3=2.0	CO3=2.0	CO3=2.0	CO3=2.0	CO3=2.0	CO3=2.0	CO3=2.0
CO3=1.8	CO3=1.8	CO3=1.8	CO3=1.8	CO3=1.8	CO3=1.8	CO3=1.8	CO3=1.8

Valorile stabilite, sunt cuprinse între: **P27 ÷ P05**.

10.6.6. Corectarea comenzii ventilatorului

Utilizatorul poate corecta viteza ventilatorului, în domeniul: -7 ÷ 7

P16 este procentul unei valori de modificare

U03=1000	U03=1000	U03=1000	U04=1200	U05=1400	U06=1600	U07=1800	U11=900
U03=11150	U03=1150	U03=1150	U04=1380	U05=1610	U06=1840	U07=2070	U11=1035

Valorile stabilite, sunt cuprinse între: **P14 ÷ P30**.

10.5.7. Comanda ventilatorului de ardere.

De la parametrul **P25** se setează viteza ventilatorului.

P25=0	Ventilator fără encoder: viteza se stabilește în funcție de valoarea setată pentru tensiune [Volt]. Pasul de modificare este 5 Volt.
P25=1	Ventilator cu encoder: viteza se stabilește în funcție de turatie [RPM]. În prezența unui semnal și imposibilității de a stabili turatiile, sistemul se oprește din funcționare și afișează Eroare Er08 alarma.
P25=2	Ventilator cu encoder: viteza se stabilește în funcție de turatie [RPM]. În prezența unui semnal și imposibilității de a stabili turatiile, sistemul se oprește din funcționare și afișează Eroare Er08. Dacă un senzor se defectează și lipsește semnal, semineul se oprește din funcționare - Eroare Er07. Prin resetarea butonului P1, comanda intră AUTOMAT în parametrul P25=0.

11. CARACTERISTICI TEHNICE

11.1. Elementele semineului pe peleti ADVANT

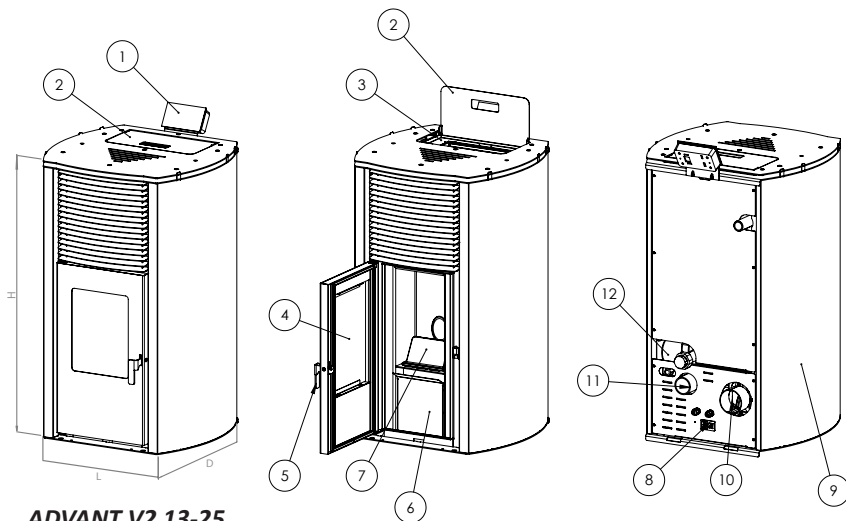
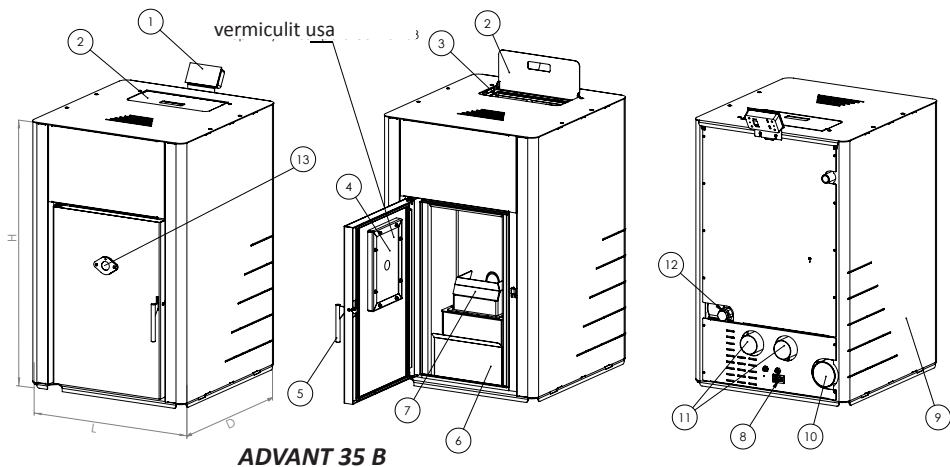
ADVANT V2 13-25

ADVANT 35 B

1.	Comanda (controller)	7.	Arzator
2.	Capacul rezervorului pentru peleti	8.	Alimentare electrica
3.	Rezervor pentru peleti	9.	Panouri decorative laterale
4.	Sticla de ceramica	10.	Cos de fum
4.	Vermiculit (pentru modele ADVANT 35 B)	11.	Teava intrare aer
5.	Manerul usii	12.	Teava apă rece
6.	Sertar de cenusa	13.	Ocular

11.2. Caracteristici tehnice semineului pe peleti

		ADVANT V2 13	ADVANT V2 18	ADVANT V2 25	ADVANT 35 B
Putere nominală	kW	13 kW	18 kW	25 kW	35 kW
Capacitate termică redusă	KW	5.5 kW	7.1	11 kW	9.4
Capacitatea transferului de căldură a cămășii de apă	KW	11	15.5	21.5	31
Înălțime H	mm	915	965	1065	1070
Lățime L/ Adâncime D	mm	523/528	523/528	611/588	686/758
Volum manta de apă	L	18	23	35	47
Capacitatea vasului de expansiune	L	8	8	8	10
Presiune de lucru	bar	2	2	2	2
Presiune de lucru recomandată	bar	1.2-1.3	1.2-1.3	1.2-1.3	1.2-1.3
Tensiune de alimentare	V/Hz/W	230/50/400			
Volum buncăr	kg	12	13	25	45
Combustibil recomandat	Peleți de lemn, ø 6-8 mm /EN ISO 17225-2:2014/				
Greutate	kg	120	140	180	277
Teava intrare aer	mm	ø50	ø50	ø50	ø76.2
Șemineu (conductă intrare aer), diametru	mm	ø80	ø80	ø80	ø100
leșire manta de apă	ștuț 1"				
Intrare manta de apă	ștuț 1"				
Temperatura gazelor de evacuare	°C	<180	<180	<180	<180
Consum mediu combustibil per oră	kg/h	0.8	1.1	1.5	2.1
Timp de ardere buncăr plin cu peleți la putere termică maximă	h	4.5	4	5	6.5
Conținut de monoxid de carbon (CO) în gazele de ardere, la 13% oxigen O ₂ la puterea termică nominală	%	0.02%	0.02%	0.02%	0,02%
Eficacitate	%	87.5	89	91.2	92.2

Notă: Consumul mediu de combustibil pe oră este stabilit la 24 de ore de funcționare a șemineului la 30% din puterea maximă

Datele din tabelul de mai sus, sunt la baza testelor efectuate prin arderea de peleți de lemn cu caloricitatea de 18220 KJ/kg (echivalentul a 4350 Kcal/kg).

Valorile indicate mai sus sunt informative, nu sunt obligatorii.

Producatorul isi rezerva dreptul de a modifica aceste valori in orice moment, in scopul imbunatatirii eficientei semineului.

12. CONDIȚII DE GARANȚIE. SERVICE

13.1. Condițiile de garanție

Condițiile de garanție sunt descrise în Cartea de service anexată setului.

13.2. Service-ul de asistență după vânzare

După ce ați cumpărat semineul pe peleti, trebuie să luați legătura cu un service

autorizat pentru setarea și punerea în funcțiune a semineului. Service-ul autorizat va completa cartea de garanție și cartea de service și întreținere a produsului.

13. RECICLARE ȘI ELIMINARE

Predați restul materialului de ambalat la prelucrare, conform dispozitivelor și cerințelor locale.

La sfârșitul perioadei de funcționare a fiecărui produs, componentele acestuia trebuie aruncate conform cerințelor normative.

Conform Directivei 2002/96/EO referitoare la dispozitivele electrice și electronice, acestea trebuie aruncate în afara depourilor de gunoi menajer. Ele trebuie predate pentru a fi prelucrate unei întreprinderi autorizate, care să corespundă cerințelor de păstrarea mediului inconjurător.

Dispozitivele vechi trebuie să se colecteze separat de restul deșeurilor de reciclat, care conțin substanțe ce influențează rău sănătatea și mediul inconjurător.

Piese din metal, precum și cele care nu sunt din metal, se vând organizațiilor licențiate pentru colectarea deșeurilor metalice și nemetalice destinate reciclării. Acestea nu se tratează ca fiind deșuri casnice.





NES
new energy systems

tel.: +359 700 17 343
www.burnit.bg