



# BOSCH

## Climate 3000i

CL3000i-Set 26 E | CL3000i-Set 35 E | CL3000i-Set 53 E | CL3000i-Set 70 E

<b>bg</b>	Климатична сплит система	Ръководство за обслужване за потребителя . . . . .	2
<b>cs</b>	Splitová klimatizační jednotka	Návod k obsluze pro provozovatele . . . . .	11
<b>da</b>	Split-klimaanlæg	Betjeningsvejledning til ejeren . . . . .	19
<b>de</b>	Split-Klimagerät	Bedienungsanleitung für den Betreiber . . . . .	27
<b>el</b>	Κλιματιστικό Split_type	Οδηγίες χρήσης για τον υπεύθυνο λειτουργίας . . . . .	35
<b>en</b>	Split air conditioner	Operating instructions for users . . . . .	44
<b>es</b>	Aire Acondicionado split	Manual de usuario para el cliente . . . . .	52
<b>fr</b>	Climatiseur split	Notice d'utilisation destinée à l'exploitant . . . . .	61
<b>hr</b>	Mono split klima-uređaj	Upute za uporabu za korisnika . . . . .	70
<b>hu</b>	Split klímakészülék	Kezelési útmutató az üzemeltető számára . . . . .	78
<b>it</b>	Condizionatore split	Manuale utente . . . . .	86
<b>mk</b>	Сплит клима уред	Упатства за ракување за корисникот . . . . .	95
<b>nl</b>	Split-airconditioning	Gebruiksaanwijzing voor de vakman . . . . .	104
<b>pl</b>	Urządzenie klimatyzacyjne split	Instrukcja obsługi dla użytkownika . . . . .	112
<b>pt</b>	Aparelho de ar condicionado Split	Manual de instruções para o utilizador . . . . .	121
<b>ro</b>	Aparat de aer condiționat	Instrucțiuni de utilizare destinate utilizatorului . . . . .	129
<b>sl</b>	Split klimatska naprava	Navodila za uporabo . . . . .	138
<b>sq</b>	Kondicioner Split	Manuali i përdorimit . . . . .	146
<b>sr/crn</b>	Split klima uređaj	Uputstvo za upotrebu za korisnika . . . . .	154
<b>tr</b>	Split tipi klima cihazı	Kullanıcılara Yönelik Kullanma Kılavuzu . . . . .	162
<b>uk</b>	Спліт кондиціонер	Інструкція з експлуатації для користувача . . . . .	170

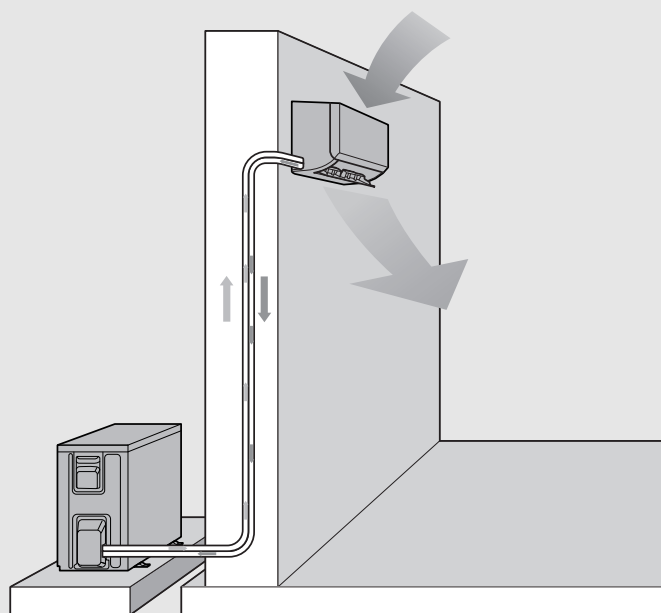

0010032905-001



**Cuprins**

<b>1</b>	<b>Explicarea simbolurilor și instrucțiuni de siguranță . . . .</b>	<b>129</b>
1.1	Explicarea simbolurilor . . . . .	129
1.2	Instrucțiuni generale de siguranță . . . . .	130
1.3	Indicații referitoare la aceste instrucțiuni . . . . .	130
<b>2</b>	<b>Date despre produs . . . . .</b>	<b>131</b>
2.1	Declarație de conformitate . . . . .	131
2.2	Date tehnice telecomandă . . . . .	131
<b>3</b>	<b>Utilizare . . . . .</b>	<b>131</b>
3.1	Privire de ansamblu asupra unității interioare . . . . .	131
3.2	Privire de ansamblu asupra telecomenzii . . . . .	131
3.3	Utilizarea telecomenzii . . . . .	132
3.4	Setarea regimului de funcționare principal . . . . .	132
3.5	Setarea temporizatorului . . . . .	133
3.6	Alte funcții . . . . .	133
3.6.1	Reglarea funcției de oscilație . . . . .	133
3.6.2	Comutarea afișajului . . . . .	133
3.6.3	Funcția de economisire a energiei . . . . .	133
3.6.4	Reducerea zgomotului . . . . .	133
3.6.5	Răcire rapidă/Încălzire rapidă . . . . .	133
3.6.6	Curățare automată . . . . .	134
3.6.7	Protecție împotriva înghețului . . . . .	134
3.6.8	Blocarea tastelor . . . . .	134
3.6.9	Funcții de utilizare avansate . . . . .	134
<b>4</b>	<b>Remediarea defecțiunilor . . . . .</b>	<b>135</b>
4.1	Defecțiuni cu afișaj . . . . .	135
4.2	Defecțiuni "senzoriale" . . . . .	135
<b>5</b>	<b>Întreținere . . . . .</b>	<b>136</b>
5.1	Înlocuirea bateriilor . . . . .	136
5.2	Curățarea aparatului și telecomanda . . . . .	136
5.3	Curățarea filtrului de aer . . . . .	136
5.4	Scoaterea din funcțiune pe o perioadă îndelungată . . . . .	136
5.5	Regim manual . . . . .	136
<b>6</b>	<b>Protecția mediului și eliminarea ca deșeu . . . . .</b>	<b>137</b>
<b>7</b>	<b>Notificare privind protecția datelor . . . . .</b>	<b>137</b>

**1 Explicarea simbolurilor și instrucțiuni de siguranță**

**1.1 Explicarea simbolurilor**

**Indicații de avertizare**

În indicațiile de avertizare există cuvinte de semnalare, care indică tipul și gravitatea consecințelor care pot apărea dacă nu se respectă măsurile pentru evitarea pericolului.

Următoarele cuvinte de semnalare sunt definite și pot fi întâlnite în prezentul document:

 **PERICOL**  
**PERICOL** înseamnă că pot rezulta vătămări personale grave până la vătămări care pun în pericol viața.



 **AVERTIZARE**  
**AVERTIZARE** înseamnă că pot rezulta daune personale grave până la daune care pun în pericol viața.

 **PRECAUȚIE**  
**PRECAUȚIE** înseamnă că pot rezulta vătămări corporale ușoare până la vătămări corporale grave.

**ATENȚIE**  
**ATENȚIE** înseamnă că pot rezulta daune materiale.

**Informații importante**

 Informațiile importante fără pericole pentru persoane și bunuri sunt marcate prin simbolul afișat Info.

Atingeți simbolul	Semnificație
	Avertizare cu privire la materialele inflamabile: Agentul frigorific R32 din acest produs este un gaz cu inflamabilitate redusă și toxicitate redusă (A2L).
	Întreținerea trebuie să fie realizată de o persoană calificată, respectând indicațiile din instrucțiunile de întreținere.
	Respectați indicațiile din instrucțiunile de utilizare în timpul procesului de utilizare.

Tab. 1

## 1.2 Instrucțiuni generale de siguranță

### **⚠️ Indicații privind grupul țintă**

Aceste instrucțiuni de utilizare sunt adresate utilizatorului instalației de aer condiționat. Trebuie respectate indicațiile din toate instrucțiunile relevante pentru instalație. Nerespectarea poate conduce la daune materiale și/sau daune personale și pericol de moarte.

- ▶ Citiți instrucțiunile de utilizare ale tuturor componentelor instalației înainte de utilizare și păstrați-le.
- ▶ Țineți cont de indicațiile de siguranță și de avertizare.

### **⚠️ Utilizarea conform destinației**

Aparatul nu este destinat uzului comercial. Utilizarea neconformă cu destinația a aparatului și daunele rezultate în urma acesteia nu sunt acoperite de garanție.

### **⚠️ Pericole generale din cauza agentului frigorific**

- ▶ Acest aparat este umplut cu agentul frigorific R32. Agentul frigorific sub formă de gaz poate forma gaze toxice la contactul cu focul.
- ▶ Dispuneți efectuarea periodică a verificărilor și lucrărilor de inspecție și întreținere la instalație de către o firmă de specialitate autorizată.
- ▶ Dacă suspectați existența unor scurgeri de agent frigorific, aerisiți temeinic încăperea și notificați o firmă de specialitate autorizată.

### **⚠️ Modificări și reparații**

Modificările necorespunzătoare efectuate asupra instalației de aer condiționat pot provoca vătămarea persoanelor și/sau daune materiale.

- ▶ Lucrările se vor efectua numai de către o firmă de specialitate autorizată.
- ▶ Nu efectuați modificări la nivelul unității exterioare, unității interioare sau al altor piese ale instalației de aer condiționat.
- ▶ Înainte de orice lucrări de întreținere, decuplați instalația de aer condiționat de la alimentarea cu energie electrică.

### **⚠️ Indicații privind manipularea instalației**

Utilizarea incorectă a instalației de aer condiționat vă poate afecta sănătatea.

- ▶ Nu expuneți corpul la acțiunea directă a curentului de aer pentru o perioadă îndelungată.
- ▶ Pentru sugari, copii, persoane în vârstă, persoane imobilizate la pat sau persoane cu dizabilități, asigurați-vă că temperatura încăperii este adecvată persoanelor care se află în aceasta.

- ▶ Nu introduceți obiecte în aparat, acest lucru poate duce la vătămări.

Manipularea necorespunzătoare a aparatului poate duce la diminuarea puterii sau chiar la deteriorarea aparatului sau vătămarea persoanelor.

- ▶ Nu blocați calea de intrare a aerului și calea de ieșire a aerului de la nivelul aparatului.
- ▶ Închideți ușile și ferestrele în timpul utilizării.
- ▶ Protejați unitatea interioară împotriva pătrunderii apei.
- ▶ Verificați cadrul de montaj ale unității exterioare în mod regulat în privința uzurii și fixării corespunzătoare.
- ▶ Nu aplicați greutate pe unitatea exterioară, de ex. prin așezarea obiectelor sau persoanelor.
- ▶ Mențineți un nivel minim de praf, vapori și umiditate în încăperea de amplasare a unității interioare.
- ▶ Nu utilizați gaze inflamabile în apropierea aparatului, de ex. din tuburi de aerosoli.
- ▶ Atunci când ceva pare în neregulă la nivelul aparatului de aer condiționat (de ex. miroase a ars, un cablu este defect), încetați imediat utilizarea și decuplați alimentarea cu energie electrică.

### **⚠️ Siguranța aparatelor electrice pentru uz casnic și similar**

Pentru a evita punerea în pericol prin aparate electrice se impun următoarele indicații conforme cu EN 60335-1:

„Acest aparat poate fi utilizat de copii cu vârsta de peste 8 ani, precum și de persoane cu o capacitate fizică, senzorială sau mintală redusă, sau cu lipsă de experiență și de cunoștințe dacă sunt supravegheate sau dacă au fost informate cu privire la utilizarea în siguranță a aparatului și înțeleg pericolele care pot rezulta. Copiii nu trebuie să se joace cu aparatul. Curățarea și lucrările de întreținere destinate utilizatorului nu trebuie efectuate de copii nesupravegheați.“

„Dacă se deteriorează cablul de conectare la rețea, acesta trebuie înlocuit de către serviciul pentru clienți ori de către o persoană calificată, pentru a se evita punerea în pericol.“

## 1.3 Indicații referitoare la aceste instrucțiuni

Figurile pot fi găsite la sfârșitul acestor instrucțiuni. Textul conține referințe la figuri.

În funcție de model, produsele pot fi diferite de reprezentarea din aceste instrucțiuni.

## 2 Date despre produs

### 2.1 Declarație de conformitate

Acest produs corespunde în construcția și comportamentul său de funcționare cerințelor europene și naționale.

**CE** Prin intermediul marcatului CE este declarată conformitatea produsului cu toate prescripțiile legale UE aplicabile, prevăzute la nivelul marcatului.

Textul complet al declarației de conformitate este disponibil pe Internet: [www.bosch-climate.ro](http://www.bosch-climate.ro).

### 2.2 Date tehnice telecomandă

Alimentarea cu tensiune	Baterii 2 AAA
Raza semnalului	8 m
Temperatură ambientală admisă	-5 °C ... 60 °C

Tab. 2

## 3 Utilizare

### 3.1 Privire de ansamblu asupra unității interioare

Legendă la Fig. 1:

- [1] Capac superior
- [2] Spațiu pentru filtrul de dimensiuni mici
- [3] Filtru de aer
- [4] Parte din spate a display-ului
- [5] Tastă pentru regim manual
- [6] Tablă de ghidare a aerului

#### Display-ul unității interioare

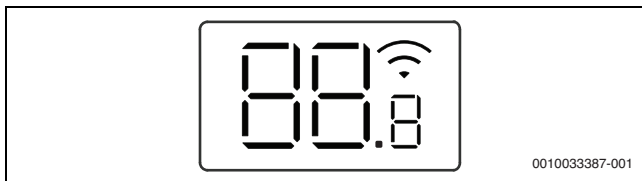

0010033387-001

Atingeți simbolul	Explicație
<b>Număr</b>	Indicator de temperatură
	Conexiune WLAN <sup>1)</sup> activ
	Este afișat în cazul majorității funcțiilor, atunci când acestea sunt activate. Afișează temporizatorul de pornire activ atunci când unitatea interioară este oprită.
<b>OF</b>	Este afișat în cazul majorității funcțiilor, atunci când acestea sunt dezactivate.
<b>dF</b>	Dezghețare automată activă
<b>FP</b>	Protecție împotriva înghețului activă: Unitatea interioară menține temperatura încăperii la minim 8 °C.
<b>CL</b>	Funcția de curățare automată este activă
<b>Ex, Px, Fx</b>	Coduri de eroare („x” reprezintă o cifră).

1) Posibil doar cu portal IP ca accesoriu.

Tab. 3 Simboluri afișate pe display

## 3.2 Privire de ansamblu asupra telecomenzii

### Tastele telecomenzii

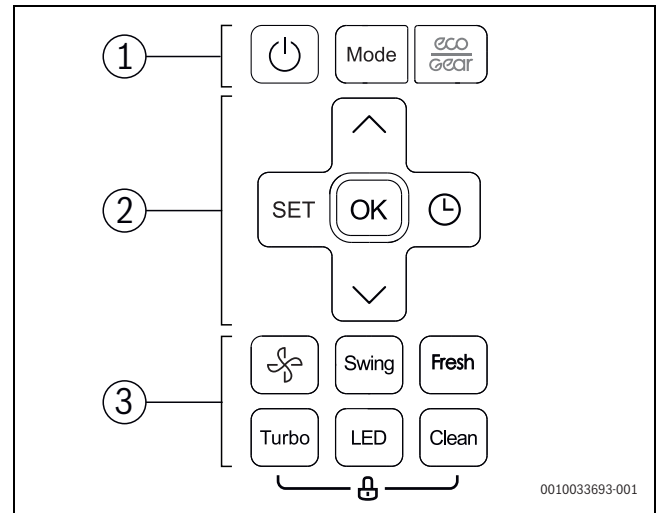

0010033693-001







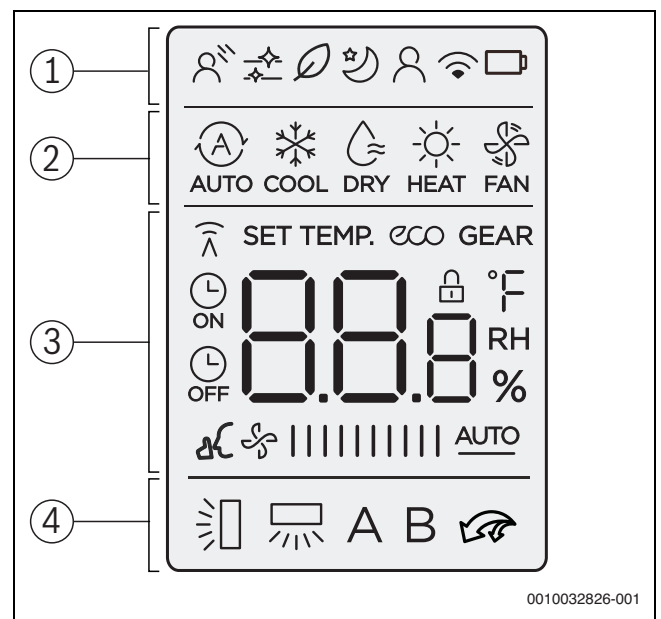















Poz.	Apăsați tasta	Funcție
1		Pornire/oprire
	<b>Mode</b>	Setarea regimului
		Regim economic
2	<b>SET</b>	Selectare funcții de utilizare avansate
	<b>OK</b>	Confirmarea opțiunii
		Setarea temporizatorului
		Creșterea temperaturii
		Scăderea temperaturii
3		Treaptă ventilator
	<b>Swing</b>	Reglarea funcției de oscilație
	<b>Fresh</b>	Fără funcție
	<b>Turbo</b>	Răcire rapidă/Încălzire rapidă
	<b>LED</b>	Pornire/Oprire display unitate interioară
	<b>Clean</b>	Curățare automată

Tab. 4 Tastele telecomenzii

### Afișajul telecomenzii



0010032826-001

Poz.	Atingeți simbolul	Explicație
1		Funcție de utilizare: Ventilația indirectă este activă.
		Element grafic informativ: Curățarea automată este activă.
		Fără funcție.
		Funcție de utilizare: Regimul redus este activ.
		Funcție de utilizare: Funcția de urmărire este activă (Măsurarea temperaturii la telecomandă).
		Element grafic informativ: Funcție de comandă fără fir.
		Element grafic informativ: Stare baterie
2		Regim de funcționare: Regim automat de funcționare
		Regim de funcționare: Regim de răcire
		Regim de funcționare: Regim de dezumidificare
		Regim de funcționare: Regim de încălzire
		Regim de funcționare: Regim de ventilație
3		Afișaj de valori: Afișează în mod standard temperatura setată, viteza ventilatorului sau (în cazul temporizatorului activ) setarea temporizatorului.
		Element grafic informativ: Indicatorul de transmitere luminează atunci când telecomanda trimite un semnal către unitatea interioară.
		Element grafic informativ: Funcția de economisire a energiei este activă.
		Element grafic informativ: Funcția de economisire a energiei este activă.
		Element grafic informativ: Temporizatorul de pornire/oprire este activ.
		Element grafic informativ: Reducerea zgomotului este activă.
		Afișaj de valori: Afișează treapta actuală a ventilatorului. Există 10 trepte de putere diferite și setarea <b>AUTO</b> pentru reglarea automată.
4		Fără funcție.
		Element grafic informativ: Funcția automată de oscilație verticală este activă.
		Element grafic informativ: Răcirea rapidă/Încălzirea rapidă este activă.

Tab. 5 Simboluri afișate pe display

### 3.3 Utilizarea telecomenzii

Raza semnalului este de 8 m. Transmiterea semnalului poate fi afectată de obiectele care se află în calea semnalului sau de utilizarea în aceeași încăpere a anumitor lămpi fluorescente utilizate.

- ▶ Îndreptați telecomanda către fereastra de recepționare a semnalului a aparatului și apăsați tasta dorită. Aparatul emite un sunet la recepționarea semnalului.

#### ATENȚIE

Funcționarea ireproșabilă a telecomenzii poate fi afectată permanent.

- ▶ Nu expuneți telecomanda la acțiunea directă a razelor soarelui.
- ▶ Nu lăsați telecomanda în apropierea unui sistem de încălzire.
- ▶ Protejați telecomanda de umiditate și impacturi.

### 3.4 Setarea regimului de funcționare principal



#### Conectarea/deconectarea aparatului

- ▶ Apăsați tasta  pentru a porni sau opri aparatul. Aparatul pornește în regimul de funcționare setat.

Pot fi realizate setări și în stare oprită. Aparatul salvează setările și în caz de întrerupere a curentului.

#### Regim automat de funcționare





În regimul automat de funcționare, aparatul comută automat între regimul de încălzire și regimul de răcire pentru a menține temperatura dorită.

- ▶ Apăsați repetat tasta **Mode** până când  este afișat pe display.
- ▶ Setări temperatura dorită cu tastele  și .





În regimul automat de funcționare nu pot fi setate treptele ventilatorului.

#### Regim de răcire

- ▶ Apăsați repetat tasta **Mode** până când  este afișat pe display.
- ▶ Apăsați repetat tasta  până când este atinsă viteza dorită a ventilatorului.
- ▶ Setări temperatura dorită cu tastele  și .



#### Regim de ventilație

- ▶ Apăsați repetat tasta **Mode** până când  este afișat pe display.
- ▶ Apăsați repetat tasta  până când este atinsă treapta dorită a ventilatorului. Pentru reglarea automată se poate selecta **AUTO**.



În regimul de ventilație, temperatura nu poate fi setată sau afișată.





#### Regim de dezumidificare

- ▶ Apăsați repetat tasta **Mode** până când  este afișat pe display.
- ▶ Setări temperatura dorită cu tastele  și .



În regimul de dezumidificare, treapta ventilatorului nu poate fi setată.

#### Regim de încălzire

- ▶ Apăsați tasta **Mode** până când  este afișat pe display.
- ▶ Setări temperatura dorită cu tastele  și .
- ▶ Apăsați repetat tasta  până când este atinsă viteza dorită a ventilatorului.







La temperaturi exterioare foarte scăzute, puterea de încălzire a instalației de aer condiționat nu este suficientă. Recomandăm utilizarea unui generator termic suplimentar.





### 3.5 Setarea temporizatorului

Temporizatorul de pornire și oprire poate fi setat de la 0 la 24 de ore, cu intervale de 30 de minute pentru primele 10 ore și apoi cu intervale de 1 oră. Prin setarea la 0 ore, temporizatorul este oprit.

#### Setarea temporizatorului de pornire

- ▶ Apăsăți repetat tasta  până când este afișat simbolul .
- ▶ Apăsăți  sau  pentru a seta timpul dorit. După scurt timp, setarea va fi preluată.

#### Setarea temporizatorului de oprire

- ▶ Apăsăți repetat tasta  până când este afișat simbolul .
- ▶ Apăsăți  sau  pentru a seta timpul dorit. După scurt timp, setarea va fi preluată.

#### Oprirea temporizatorului

- ▶ Selectați temporizatorul corespunzător cu tasta .
- ▶ Setăți 0.0 ore. După un scurt timp, temporizatorul este oprit.

#### Combinarea temporizatorului

Ambele temporizatoare pot fi setate în același timp. Fiecare temporizator poate fi programat astfel încât să fie activat înaintea celuilalt.

- ▶ Setăți temporizatorul de pornire și de oprire. Setările sunt combinate automat.

Ora actuală	ora 13:00
Setare temporizator de pornire	4,0 h
Setare temporizator de oprire	8,5 h
Timp de comutare	ora 17:00
Timp de oprire	ora 21:30

Tab. 6 Exemplu



Temporizatoarele de pornire și de oprire nu pot fi programate astfel încât aparatul să fie utilizat cu temperaturi diferite sau cu alte setări.

### 3.6 Alte funcții

#### 3.6.1 Reglarea funcției de oscilație

##### ATENȚIE

Atunci când lamelele pentru curentul de aer rămân în poziție inferioară o durată lungă de timp, în regimul de răcire, poate apărea condens. Deplasarea verticală manuală a lamelor pentru curentul de aer poate duce la defecțiuni.

- ▶ Pentru deplasarea verticală a lamelor pentru curent de aer utilizați doar telecomanda.

#### Oscilație orizontală

Poziția orizontală trebuie să fie setată manual.

- ▶ Opriti unitatea interioară și întrerupeți alimentarea cu energie electrică.
- ▶ Rabatați în jos tabla de ghidare a aerului (→ Fig. 2).
- ▶ Rabatați manual lamelele pentru curentul de aer pe orizontală, în poziția dorită.
- ▶ Aduceți tabla de ghidare a aerului înapoi în poziția inițială.

#### Oscilație automată verticală

- ▶ Țineți apăsată tasta **Swing** mai mult de 2 secunde, pentru a activa oscilația verticală automată. Telecomanda afișează simbolul .
- ▶ Pentru a opri oscilația verticală automată: Apăsăți din nou pe tasta **Swing**.

#### Poziția de curățare

Pentru un proces de curățare mai simplu, lamelele pentru curentul de aer pot fi aduse într-o anumită poziție (în funcție de model).

- ▶ Apăsăți simultan tastele **Mode** și **Swing** timp de o secundă, atunci când aparatul este oprit.
- ▶ Pentru a părăsi poziția de curățare: Țineți apăsată din nou ambele taste.

#### 3.6.2 Comutarea afișajului

- ▶ Pentru a porni sau opri display-ul de la nivelul unității interioare: Apăsăți tasta **LED**.
- ▶ Pentru a afișa temperatura actuală a încăperii: Țineți apăsată tasta **LED** timp de 5 secunde.
- ▶ Pentru a afișa temperatura setată: Țineți apăsată tasta **LED** încă 5 secunde.

#### 3.6.3 Funcția de economisire a energiei

La nivelul aparatului pot fi selectate următoarele funcții de economisire a energiei:

- **ECO<sup>1)</sup>**: Utilizare cu treapta de ventilator **AUTO** și cu o temperatură setată de minim 24 °C
- **GEAR (75%)**: Consumul de curent scade la 25 %
- **GEAR (50%)**: Consumul de curent scade la 50 %
- Niciunul dintre simbolurile de mai sus: Utilizare normală
- ▶ Pentru a activa funcția de economisire a energiei, apăsați repetat tasta  până când este afișată funcția dorită.



Funcția **ECO** setează automat temperatura de 24 °C atunci când temperatura setată anterior este mai mică. Funcția se oprește imediat ce temperatura scade sub 24 °C.

#### 3.6.4 Reducerea zgomotului

Această funcție reduce zgomotul unității exterioare în timpul utilizării. Această funcție este utilă noaptea, pentru a nu deranja vecinii.

- ▶ În timpul funcționării, apăsați tasta  timp de 2 secunde.

Oprirea funcției:

- ▶ Apăsăți din nou tasta  timp de 2 secunde.

-sau-

- ▶ Apăsăți tasta , tasta **Mode**, tasta **Turbo** sau tasta **Clean**.



În timpul regimului silențios, este posibil ca unitatea exterioară să nu poată atinge puterea de răcire/încălzire din cauza regimului de funcționare cu frecvență joasă al compresorului.

#### 3.6.5 Răcire rapidă/Încălzire rapidă

În cazul răcirii rapide/încălzirii rapide, unitatea interioară funcționează cu putere maximă pentru a încălzi sau răci repede încăperea.

- ▶ Răcire rapidă: Porniți regimul de răcire și apăsați tasta **Turbo**.
- ▶ Încălzire rapidă: Porniți regimul de încălzire și apăsați tasta **Turbo**.

Oprirea funcției:

- ▶ Apăsăți din nou tasta **Turbo**.

1) Doar în regim de răcire

### 3.6.6 Curățare automată

Aparatul dispune de o funcție pentru curățarea automată a vaporizatorului. Curățarea automată îngheață praful, mușgaiul și unsoarea. Apoi totul este dezghețat rapid și uscat cu aer cald.

- ▶ Pentru activarea curățării automate: Apăsați tasta **Clean**. În timpul curățării automate, display-ul unității interioare afișează **CL**. După 20 până la 45 de minute, procesul de curățare este oprit automat.

### 3.6.7 Protecție împotriva înghețului

Protecția împotriva înghețului poate fi activată pentru a menține temperatura încăperii la minim 8 °C.

- ▶ În regimul de încălzire, apăsați de 2x într-o secundă tasta **∇**. Aparatul rămâne oprit, până când temperatura scade sub 8 °C.

Oprirea funcției:





- ▶ Apăsați tasta **⏻**, tasta **Mode**, tasta **Turbo** sau tasta **Clean**.

### 3.6.8 Blocarea tastelor

Cu ajutorul funcției de blocare a tastelor pot fi blocate tastele telecomenzii.

- ▶ Pentru a activa/dezactiva funcția de blocare a tastelor: Apăsați simultan tasta **Clean** și tasta **Turbo** timp de 5 secunde. Atunci când este activată funcția de blocare a tastelor, display-ul afișează simbolul .

### 3.6.9 Funcții de utilizare avansate

- ▶ Apăsați tasta **Set**.
- ▶ Selectați funcția cu tasta **Set** sau tastele **∧**, **∇**.
  -  = Funcție de ventilație indirectă
  -  = Funcția mod inactiv
  -  = Funcția de urmărire
  -  = Funcție de comandă fără fir
- ▶ Confirmați selecția cu tasta **OK**.

Oprirea funcției:

- ▶ Repetați pașii de mai sus.

#### Funcție de ventilație indirectă

Această funcție împiedică îndreptarea curentului de aer direct către corp.



Funcția este disponibilă doar în regimul de răcire, în regimul de deumidificare și în regimul de ventilație.

#### Regim redus

Această funcție servește la economisirea de energie în timpii de inactivitate. După o oră, aparatul se încălzește sau se răcește foarte mult. De aceea, temperatura setată este modificată cu 1 °C. După două ore, temperatura setată este modificată cu încă 1 °C față de nouă temperatură.



Funcția nu este disponibilă în regimul de deumidificare și în regimul de ventilație.

#### Funcția de urmărire

Această funcție activează telecomanda în locul de amplasare actual pentru măsurarea temperaturii la intervale de 3 minute. Unitatea interioară este acum controlată în funcție de aceste valori de măsurare.



Funcția este disponibilă doar în regimul de răcire, regimul de încălzire și regimul automat de funcționare.

### Funcție de comandă fără fir

Această funcție servește la realizarea conexiunii prin WLAN. Atunci când aparatul nu afișează funcția, trebuie apăsată rapid tasta **LED** de șapte ori consecutiv.



Pentru conexiunea cu WLAN este necesar un portal IP integrat (accesoriu).



## 4 Remedierea defecțiunilor

### 4.1 Defecțiuni cu afișaj

Dacă apare o defecțiune în timpul utilizării, LED-urile iluminează intermitent pentru o perioadă îndelungată sau afișajul indică un cod de defecțiune (de ex. EH 02).

Atunci când o defecțiune durează mai mult de 10 minute:

- ▶ Întrerupeți alimentarea cu energie electrică pentru un scurt timp și porniți din nou unitatea interioară.

Dacă nu puteți remedia un deranjament:

- ▶ Contactați serviciul de relații cu clienții și comunicați codul de defecțiune, precum și datele aparatului.

### 4.2 Defecțiuni "senzoriale"

Atunci când apar defecțiuni în timpul utilizării, care nu pot fi remediate:

- ▶ Contactați serviciul de relații cu clienții și comunicați defecțiunea și datele aparatului.

Defecțiune percepută	CAUZĂ POSIBILĂ
Puterea unității interioare este prea mică.	Temperatura este setată la o valoare prea mare sau prea mică.
	Filtrul de aer este murdar și trebuie să fie curățat.
	Influențe negative ale mediului înconjurător asupra unității interioare, de ex. obstacole în dreptul orificiilor de aer ale aparatului, uși/ferestre deschise în încăpere sau surse de căldură puternice în încăpere.
	Regimul de funcționare silențios este activ și împiedică utilizarea întregii puteri.
Unitatea interioară nu pornește.	Unitatea interioară are un mecanism de protecție împotriva suprasarcinii. Poate dura până la 3 minute înainte ca repornirea unității interioare să fie posibilă.
	Bateriile telecomenzii sunt goale.
	Temporizatorul este pornit.
Regimul de funcționare este comutat de la răcire sau încălzire la regimul de ventilație.	Unitatea interioară schimbă regimul de funcționare pentru a evita formarea de gheață.
	Temperatura setată a fost deja atinsă.
Unitatea interioară produce vapori albi.	În regiuni umede, o diferență de temperatură mare între aerul din încăpere și aerul condiționat poate provoca apariția unor vapori albi.
Unitatea interioară și unitatea exterioară produc vapori albi.	Atunci când regimul de încălzire este activat direct după dezghețarea automată, datorită umidității ridicate a aerului pot fi produși vapori albi.
Unitatea interioară și unitatea exterioară produc zgomote.	Poate fi auzit un foșnet din unitatea interioară, atunci când grilajul pentru curentul de aer și-a schimbat poziția.
	Un ușor zgomot suierător în timpul utilizării este normal. Acesta este produs de curgerea agentului frigorific.
	Poate fi produs un scârțâit de piesele din metal și plastic ale aparatului care se extind sau se contractă la încălzire/răcire.
Unitatea interioară sau unitatea exterioară degajă praf.	Unitatea exterioară emite diverse alte zgomote în timpul utilizării, care sunt normale.
	În cazul unor perioade lungi de scoatere din funcțiune, dacă aparatul nu este acoperit, se poate acumula praf în acesta.
Miros neplăcut în timpul utilizării.	Mirosurile neplăcute din aer pot pătrunde în aparat și apoi pot fi propagate.
	Filtrul de aer poate fi mucegăit și trebuie curățat.
Ventilatorul unității exterioare nu funcționează continuu.	Pentru o utilizare optimă, sunt necesare reglări diferite ale ventilatorului.
Aparatul funcționează neregulat sau în mod imprevizibil sau unitatea interioară nu reacționează.	Interferențe din partea turnurilor radio de telefonie mobilă sau amplificatoarelor de semnal externe pot afecta unitatea interioară.
	▶ Decuplați unitatea interioară de la alimentarea cu energie electrică pentru o scurtă perioadă de timp și apoi reporniți-o.
Tabla de ghidare a aerului sau lamelele pentru curentul de aer nu se deplasează corect.	Tabla de ghidare a aerului sau lamelele pentru curentul de aer au fost deplasate manual sau nu sunt montate corect.
	▶ Oprii unitatea interioară și verificați dacă piesele sunt montate corect.
	▶ Porniți unitatea interioară.

Tab. 7



## 5 Întreținere



### PRECAUȚIE

#### Pericol de electrocutare sau din cauza pieselor mobile

- ▶ Înainte de orice lucrări de întreținere, întrerupeți alimentarea cu energie electrică.
- ▶ Pașii de întreținere care nu sunt descriși aici pot fi efectuați doar de către o firmă de specialitate autorizată.

### 5.1 Înlocuirea bateriilor

Aveți nevoie de 2 baterii AAA. Nu este recomandată utilizarea bateriilor reîncărcabile.

- ▶ Îndepărtați capacul compartimentului pentru baterii (→ Fig. 3).
- ▶ Introduceți bateriile noi și respectați polaritatea.
- ▶ Montați din nou capacul compartimentului pentru baterii.

### 5.2 Curățarea aparatului și telecomanda

#### ATENȚIE

#### Daune la nivelul aparatului din cauza curățării necorespunzătoare!

- ▶ Nu stropiți direct cu apă sau nu turnați apă peste aparat.
- ▶ Nu utilizați apă fierbinte, praf de curățare sau dizolvanți puternici.
- ▶ Ștergeți unitatea interioară și telecomanda cu o lavetă moale pentru a le curăța.
- ▶ Dispuneți curățarea unității exterioare numai de către o firmă de specialitate autorizată.

### 5.3 Curățarea filtrului de aer

#### ATENȚIE

Filtrul de aer se poate deforma sub acțiunea directă a razelor soarelui.

- ▶ Nu expuneți filtrul de aer la acțiunea directă a razelor soarelui.

Curățați filtrul de aer la fiecare 2 săptămâni, precum și înainte și după perioade lungi de scoatere din funcțiune.

- ▶ Opriți unitatea interioară.
- ▶ Rabatați în sus capacul superior al unității interioare.
- ▶ Apăsăți filtrul de aer în sus și îndepărtați-l (→ Fig. 4).
- ▶ Îndepărtați filtrul de aer de dimensiuni mici, dacă există (→ Fig. 1, [2]).
- ▶ Curățați filtrul de aer de dimensiuni mici cu un aspirator de mână.
- ▶ Spălați filtrul de aer de dimensiuni mari cu apă caldă și un agent de curățare delicat și lăsați-l să se usuce la umbră.
- ▶ Montați din nou filtrul de aer de dimensiuni mici și filtrul de aer de dimensiuni mari.

### 5.4 Scoaterea din funcțiune pe o perioadă îndelungată

Înainte de scoaterea din funcțiune pe o perioadă îndelungată:

- ▶ Curățați filtrul de aer.
- ▶ Activați curățarea automată a unității interioare cu tasta **Clean**.
- ▶ După curățarea automată, activați regimul de ventilație până când unitatea interioară este uscată.
- ▶ Opriți unitatea interioară și decuplați-o de la alimentarea cu energie electrică.
- ▶ Scoateți bateriile din telecomandă.
- ▶ Protejați aparatul împotriva depunerilor de praf.

## 5.5 Regim manual

#### ATENȚIE

#### Daune la nivelul aparatului din cauza utilizării necorespunzătoare

Regimul manual nu este prevăzut pentru utilizarea pe o perioadă îndelungată.

- ▶ Utilizați acest regim doar pentru teste sau în cazuri de urgență.
- ▶ Utilizați acest regim doar pentru perioade scurte de timp.
- ▶ Opriți unitatea interioară.
- ▶ Rabatați în sus capacul superior al unității interioare.
- ▶ Apăsăți tasta pentru regim de răcire manual cu un obiect subțire:
  - O singură apăsare: regimul automat de funcționare este activat forțat.
  - Două apăsări: regimul de răcire este activat forțat.
  - Trei apăsări: unitatea interioară este oprită.
- ▶ Pentru a restabili funcționarea normală, utilizați telecomanda.

## 6 Protecția mediului și eliminarea ca deșeu

Protecția mediului este unul dintre principiile fundamentale ale grupului Bosch.

Pentru noi, calitatea produselor, rentabilitatea și protecția mediului, ca obiective, au aceeași prioritate. Legile și prescripțiile privind protecția mediului sunt respectate în mod riguros.

Pentru a proteja mediul, utilizăm cele mai bune tehnologii și materiale ținând cont și de punctele de vedere economice.

### Ambalaj

În ceea ce privește ambalajul, participăm la sistemele de valorificare specifice fiecărei țări, care garantează o reciclare optimă.

Toate ambalajele utilizate sunt nepoluante și reutilizabile.

### Deșeuri de echipamente

Aparatele uzate conțin materiale de valoare, ce pot fi revalorificate. Grupele constructive sunt ușor de demontat. Materialele plastice sunt marcate. În acest fel diversele grupe constructive pot fi sortate și reutilizate sau reciclate.

### Deșeuri de echipamente electrice și electronice



Acest simbol indică faptul că produsul nu trebuie eliminat împreună cu alte deșeuri, ci trebuie dus la un centru de colectare a deșeurilor în scopul tratării, colectării, reciclării și eliminării ca deșeu.

Simbolul este valabil pentru țări cu reglementări privind deșeurile electronice, de ex. "Directiva europeană 2012/19/CE privind deșeurile de echipamente electrice și electronice". Aceste prevederi definesc condițiile-cadru valabile pentru returnarea și reciclarea deșeurilor de echipamente electronice în țările individuale.

Deoarece aparatele electronice pot conține substanțe nocive, acestea trebuie reciclate în mod responsabil, pentru a minimiza posibilele daune aduse mediului și posibilele pericole pentru sănătatea oamenilor. De asemenea, reciclarea deșeurilor electronice contribuie la conservarea resurselor naturale.

Pentru mai multe informații privind eliminarea ecologică a deșeurilor de echipamente electrice și electronice, adresați-vă autorităților locale competente, firmelor de eliminare a deșeurilor sau comerciantului de la care ați achiziționat produsul.

Pentru mai multe informații, accesați:  
[www.weee.bosch-thermotechnology.com/](http://www.weee.bosch-thermotechnology.com/)

### Bateriile

Bateriile nu trebuie eliminate împreună cu gunoiul menajer. Bateriile uzate trebuie eliminate prin intermediul sistemelor de colectare locale.

### Agent frigorific R32



Aparatul conține gaz fluorurat cu efect de seră R32 (Potențial de gaz cu efect de seră 675<sup>1)</sup>) cu inflamabilitate redusă și toxicitate redusă (A2L).

Cantitatea conținută este specificată pe plăcuța de identificare a unității exterioare.

Agentul frigorific reprezintă un pericol pentru mediu și trebuie să fie colectat separat și eliminat ca deșeu.

## 7 Notificare privind protecția datelor



La **Robert Bosch S.R.L., Departamentul Termotehnică, Str. Horia Măcelariu 30-34, 013937 București, Romania**, prelucram informații privind produsele și instalațiile, date tehnice și date de conectare, date de comunicare, date privind

înregistrarea produselor și istoricul clienților pentru a asigura funcționalitatea produselor (art. 6, alin. (1), lit. b) din RGPD), în vederea îndeplinirii obligației noastre de supraveghere a produselor și din motive de siguranță a produselor și de securitate (art. 6, alin. (1), lit. f) din RGPD), pentru asigurarea și apărarea drepturilor noastre în legătură cu întrebările referitoare la garanția și înregistrarea produsului (art. 6, alin. (1), lit. f) din RGPD) și pentru a analiza distribuția produselor noastre și a furniza informații și oferte personalizate privind produsul (art. 6, alin. (1), lit. f) din RGPD). Pentru a furniza servicii, precum servicii de vânzări și marketing, management-ul contractelor, gestionarea plăților, servicii de programare, găzduirea de date și servicii call center, putem încredința și transmite datele către furnizori de servicii externi și/sau întreprinderi afiliate firmei Bosch. În anumite cazuri și numai dacă se asigură o protecție corespunzătoare a datelor, datele cu caracter personal pot fi transmise unor destinatari din afara Spațiului Economic European. Mai multe informații pot fi furnizate la cerere. Puteți contacta responsabilul nostru cu protecția datelor la adresa: Ofițer Responsabil cu Protecția Datelor, Confidențialitatea și Securitatea Informației (C/ISP), Robert Bosch GmbH, cod poștal 30 02 20, 70442 Stuttgart, GERMANIA.

Aveți dreptul de a vă opune în orice moment prelucrării datelor dumneavoastră cu caracter personal în baza art. 6, alin. (1), lit. f) din RGPD din motive legate de situația dumneavoastră particulară sau în scopuri de marketing direct. Pentru a vă exercita drepturile, vă rugăm să ne contactați la adresa [DPO@bosch.com](mailto:DPO@bosch.com). Pentru mai multe informații, scanați codul QR.

1) în baza Anexei I a Ordonanței (UE) nr. 517/2014 a Parlamentului și Consiliului European din 16 aprilie 2014.

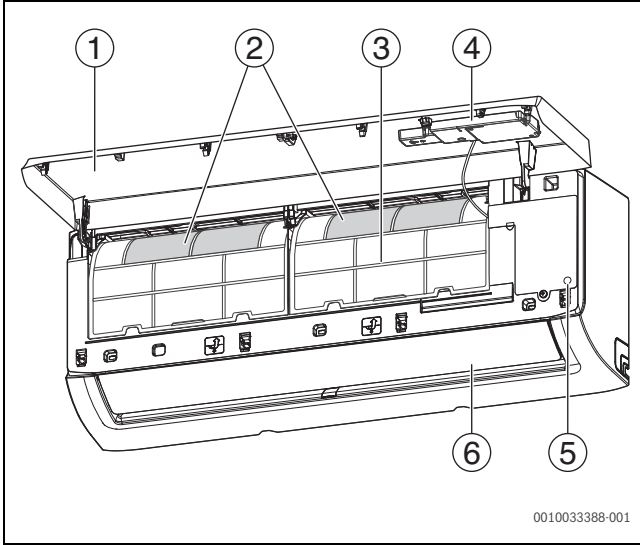

1

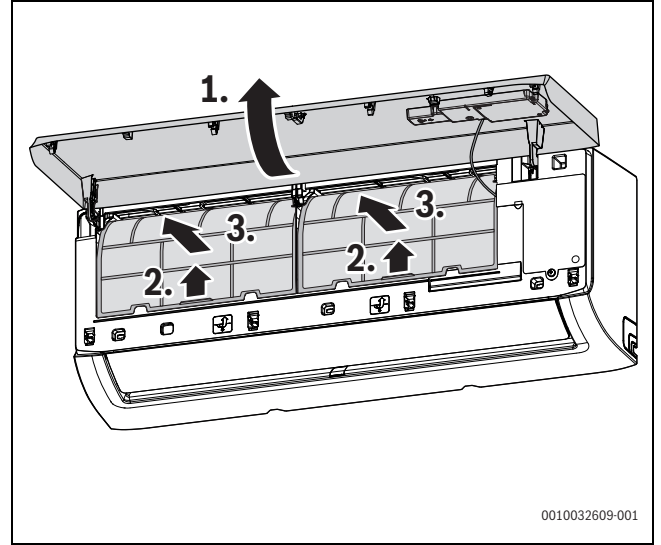

4

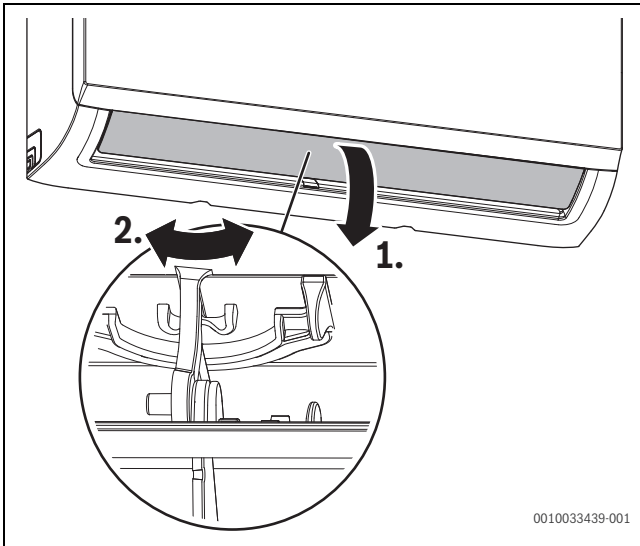

2

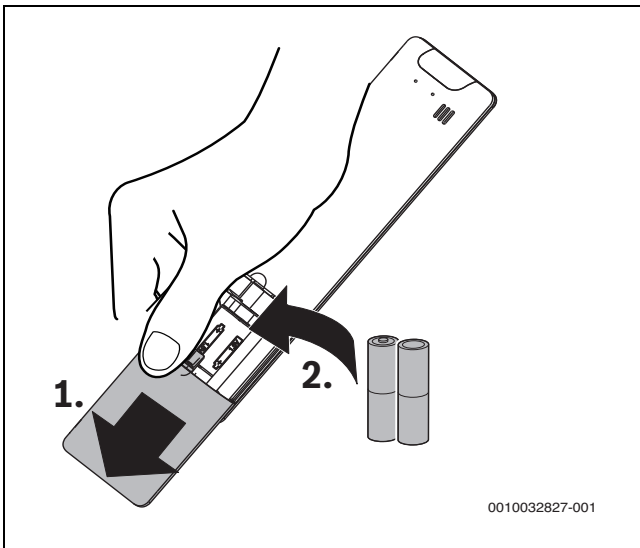

3

Bosch Thermotechnik GmbH  
Junkersstrasse 20-24  
D-73249 Wernau

[www.bosch-thermotechnology.com](http://www.bosch-thermotechnology.com)