

Funzione

I rubinetti multiuso Luxor Spa offrono tutta la qualità e la garanzia del prodotto Made in Italy.



Caratteristiche tecniche

Pressione massima di esercizio: 10 bar

Temperatura massima di esercizio: 90 °C

Materiali costruttivi

Materiale corpo rubinetto: CW 617 N – DW UNI-EN 12165:2016

Materiale raccordi: CW 614 N – DW UNI-EN 12164:2016

Materiale cartuccia: CW 614 N – DW UNI-EN 12164:2016 + NBR + Nylon

Materiale guarnizioni: EPDM; PTFE

Materiale manopola: ABS cromata

Finitura

Cromato

Disegni dimensionali

Rubinetto per lavatrice

Rubinetto per lavatrice a vitone con rosetta scorrevole e maniglia a 6 punte inclinata a 45°. Disponibile con o senza valvola di ritorno.

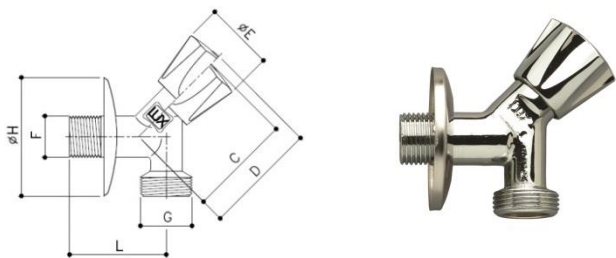

Codice	Misura	A	B	C	D	E
70292102	M1/2 - M3/4	-	-	52	58	35
70292105	M1/2 - M3/4	-	-	52	58	35

Codice	Misura	F	G	H	L	M
70292102	M1/2 - M3/4	G1/2	G3/4	56	49	-
70292105	M1/2 - M3/4	G1/2	G3/4	56	49	-

Rubinetto per lavatrice

Rubinetto per lavatrice a sfera con maniglia a farfalla.

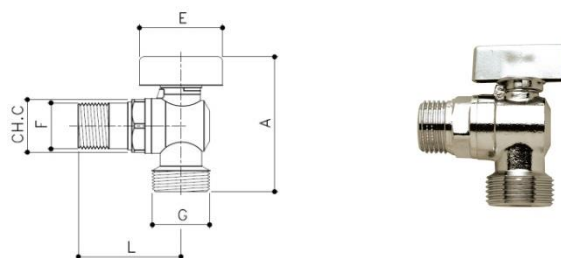

Codice	Misura	A	B	C	D	E
70292127	M1/2 - M3/4	62	-	22	-	38

Codice	Misura	F	G	H	L	M
70292127	M1/2 - M3/4	G1/2	G3/4	-	47	-

Rubinetto per lavatrice

Rubinetto per lavatrice a sfera con maniglia a farfalla e rosetta scorrevole.

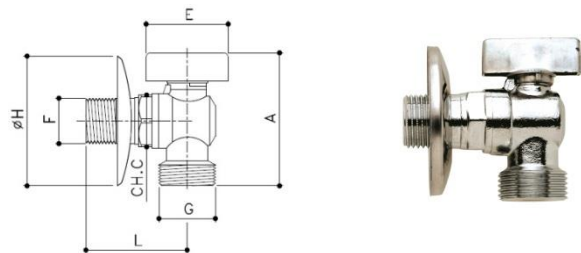

Codice	Misura	A	B	C	D	E
70302127	M1/2 - M3/4	62	-	22	-	38

Codice	Misura	F	G	H	L	M
70302127	M1/2 - M3/4	G1/2	G3/4	56	47	-

Rubinetto intermedio

Rubinetto intermedio a vitone con attacco per lavatrice e maniglia a 6 punte.

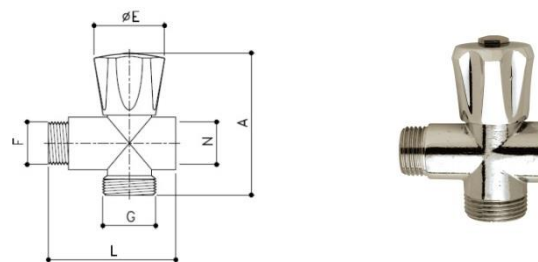

Codice	Misura	A	E	F
70312100	M1/2 - F1/2 (intermedio) M3/4 (attacco lavatrice)	70	35	G1/2

Codice	Misura	G	L	N
70312100	M1/2 - F1/2 (intermedio) M3/4 (attacco lavatrice)	G3/4	63	G1/2

Rubinetto intermedio

Rubinetto intermedio a vitone con attacco per lavatrice, maniglia a 6 punte e distanziatore.

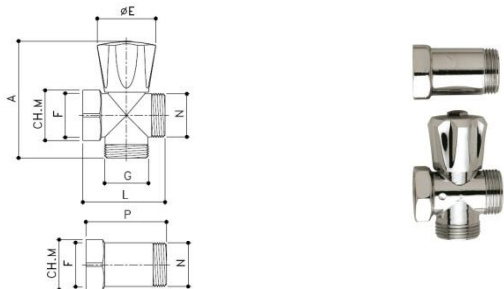

Codice	Misura	A	B	E	F	G
70370000	G3/4	70	-	35	G3/4	G3/4

Codice	Misura	H	L	M	N	P
70370000	G3/4	-	49	30	G3/4	48

Rubinetto multiuso

Rubinetto doppia uscita a vitone con attacco per lavatrice, rosetta scorrevole e cartuccia a 3 pezzi.

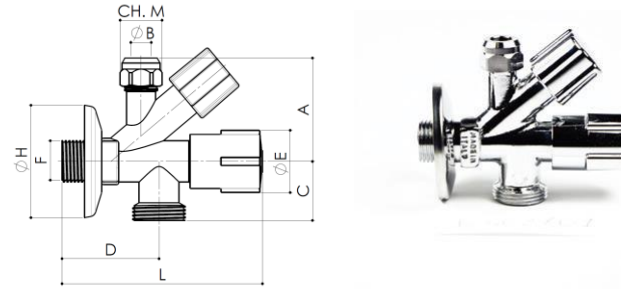

Codice	Misura	A	B	C	D	E
70402101CC	G3/4 - G3/8 - G1/2	53	10	28	49	31

Codice	Misura	F	G	H	L	M
70402101CC	G3/4 - G3/8 - G1/2	G1/2	G3/4	56	100	19

Rubinetto multiuso

Rubinetto doppia uscita a vitone con attacco per lavatrice, rosetta scorrevole e cartuccia a 3 pezzi dado alto.

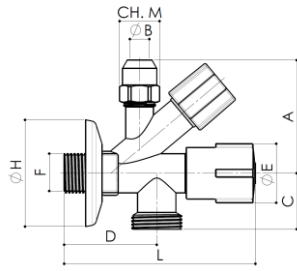

Codice	Misura	A	B	C	D	E
70402102CC	G3/4 - G3/8 - G1/2	61	10	28	49	31

Codice	Misura	F	G	H	L	M
70402102CC	G3/4 - G3/8 - G1/2	G1/2	G3/4	56	100	19

Rubinetto multiuso

Rubinetto doppia uscita a vitone con attacco per lavatrice.

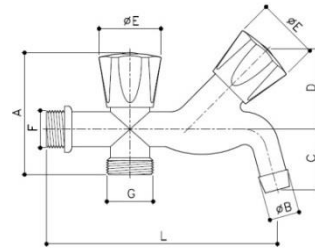

Codice	Misura	A	B	C	D	E
70162100	M1/2 - M3/4	69	17	34	45	35

Codice	Misura	F	G	H	L	M
70162100	M1/2 - M3/4	G1/2	G3/4	-	130	-

Rubinetto multiuso

Rubinetto doppia uscita a vitone con attacco per lavatrice e lavastoviglie.

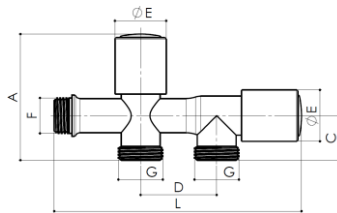

Codice	Misura	A	B	C	D	E
70382100	M1/2 - M3/4 - M3/4	74	-	26	45	30

Codice	Misura	F	G	H	L	M
70382100	M1/2 - M3/4 - M3/4	G1/2	G3/4	-	144	-

Caratteristiche idrauliche

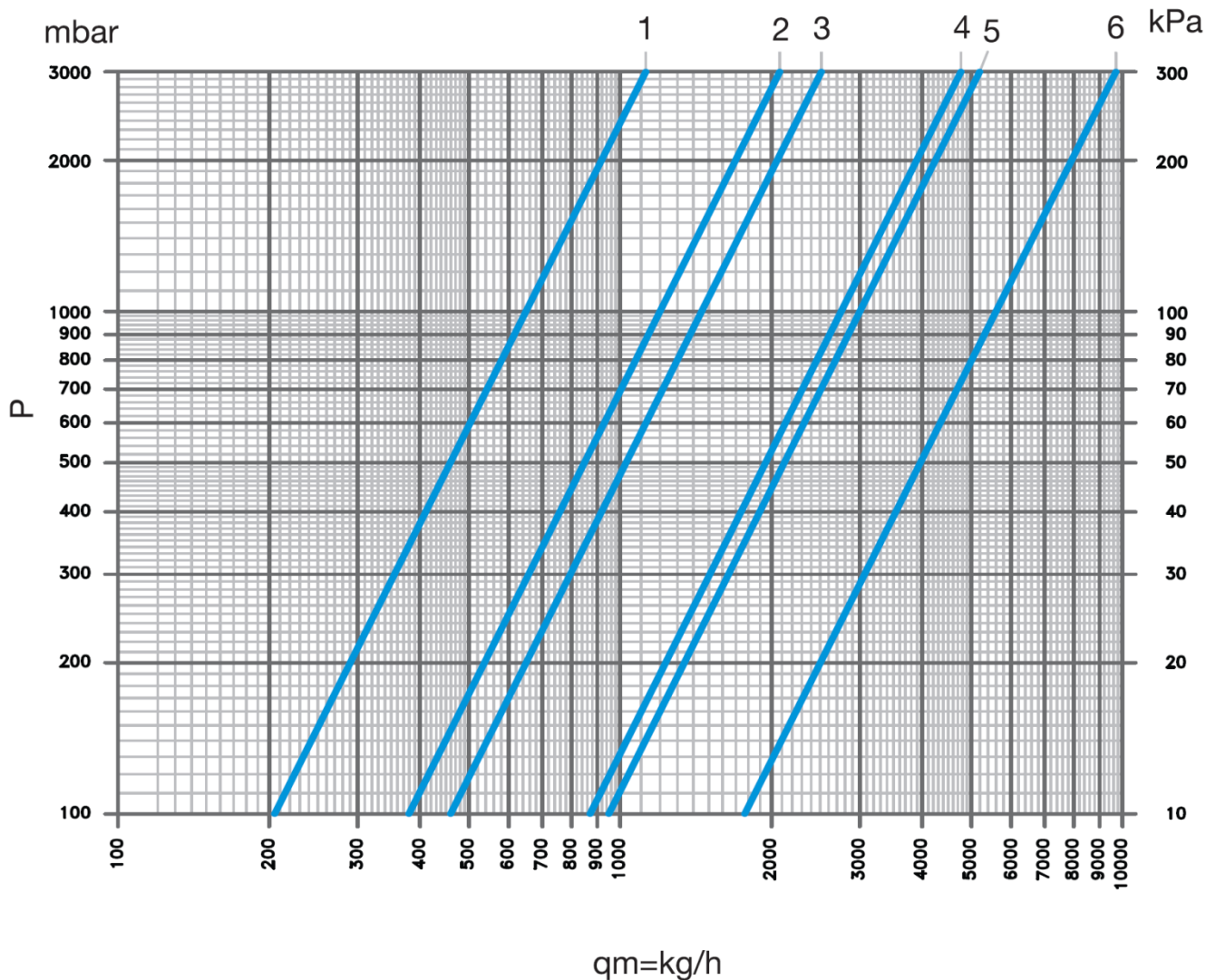

Curva	Kv	Articoli
1	0.65	70292102; 70292105.
2	1.20	70402101CC; 70402102CC.
3	1.55	70292127; 70302127.
4	2.75	70312100; 70382100.
5	3.00	70162100.
6	5.60	70370000.

Istruzioni di installazione

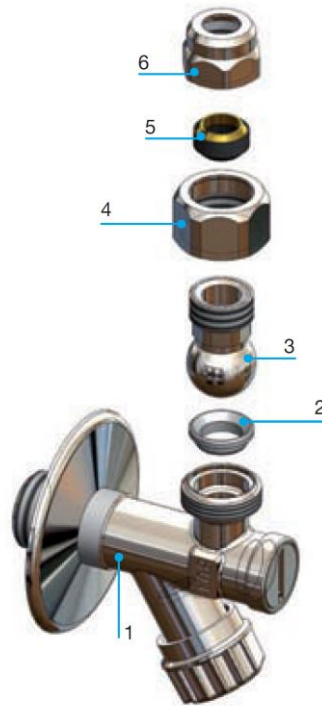

Per il corretto montaggio dei collegamenti rigidi sottolavabo è necessario attenersi alla sequenza sopra indicata, verificando scrupolosamente il verso di assemblaggio di cartuccia e guarnizioni.

E' quindi importante collegare per prima cosa il nipplo con rosetta alla rete idrica, inserire correttamente le eventuali guarnizioni tra la curvetta e il nipplo, inserire la cartuccia RCC all'interno del dado di serraggio facendo attenzione al verso di inserimento e infine serrare il raccordo al tubetto.

Attenzione:

- **Verificare il corretto verso della cartuccia;**
- **Coppia di serraggio consigliata da 25 a 30 Nm max.**

Cartuccia RCC

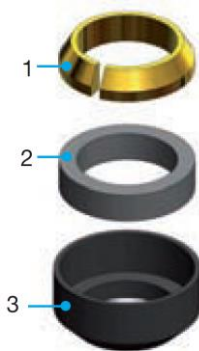

1. Rondella a stringere in ottone CW 614 N-DW UNI-EN 12164:2016

La rondella in ottone possiede ottime caratteristiche meccaniche grazie al processo di ricottura che migliora la malleabilità del materiale garantendo il corretto accoppiamento tra raccordo e tubo senza esercitare un'eccessiva forza di serraggio.

2. Guarnizione interna in NBR

Campo di utilizzo per temperature fino a 90 °C: la guarnizioni in NBR possiedono buone proprietà meccaniche, bassa deformazione permanente e bassa permeabilità al gas.

3. Cartuccia esterna in Nylon (poliammide 6.6)

Campo di utilizzo per temperature fino a 90 °C: la cartuccia in Nylon possiede ottime caratteristiche di resistenza meccanica accoppiate a grande tenacità ed elevata resistenza all'urto.

La cartuccia RCC è la soluzione più sicura e funzionale per la connessione dei collegamenti rigidi sottolavabo alle utenze finali. Essendo i tre componenti raccolti in un unico corpo, la cartuccia RCC è la soluzione definitiva ai problemi di installazione dei raccordi a compressione. Non più componenti persi o montati in modo erraneo, ma un solo pezzo che garantisce un'ottima tenuta metallica e idraulica allo stesso tempo.



Luxor S.p.A.

Sede amministrativa, stabilimento e uffici commerciali:

Administrative office, factory and commercial office:

Tel.: 030-9961161 – Fax: 030-9961165

info@luxor.it – www.luxor.it

via Madonnina, 94 – 25018 Montichiari - (BS) Italy

Luxor si riserva il diritto di apportare miglioramenti e modifiche ai prodotti descritti ed ai relativi dati tecnici in qualsiasi momento e senza preavviso - Luxor reserves the right to ameliorate and modify the above products and their technical data at any time and without notice