

## Valena Life™

Nr(e). Cat.: 7 540 01/02/03/04/05/06 - 7 542 21/22/23

### Rame cu finisaj alb

7 521 45/46

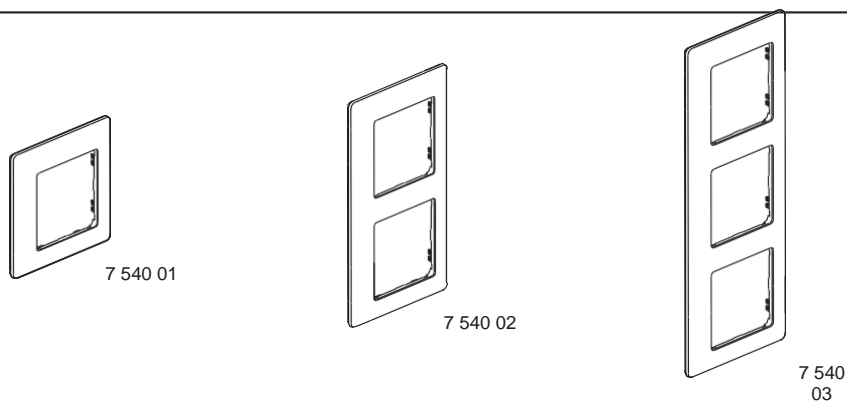



#### 1. UTILIZARE

Rame pentru mecanismele Valena.

#### 2. GAMĂ

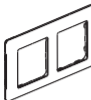
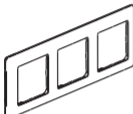
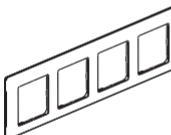
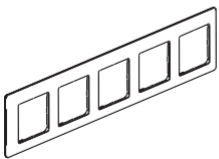
##### RAME LIVRATE ÎMPREUNĂ CU SUB-RAMĂ ALBĂ-TRANSPARENTĂ

	1 post	7 540 01
	2	7 540 02
	3	7 540 03
	4	7 540 04
	5	7 540 05
	Ramă extinsă 5-posturi	7 540 06

#### 2. GAMĂ (continuare)

##### RAME LIVRATE ÎMPREUNĂ CU RAMĂ-SUPPORT

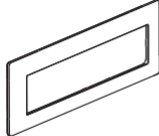
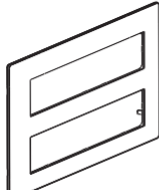
	Ramă cu 4 x 2	7 521 45
	Ramă cu 4 x 2 x 2	7 521 46

##### RAME SPECIALE PENTRU PRIZE DUBLE (2 x 2P+E) LIVRATE ÎMPREUNĂ CU SUB-RAMĂ ALBĂ-TRANSPARENTĂ

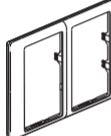
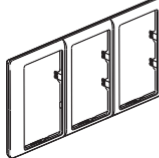
	Ramă 1-post pentru prize duble	7 542 21
	Ramă 1-post pentru prize duble	7 542 22
	Ramă 1-post pentru prize duble	7 542 23

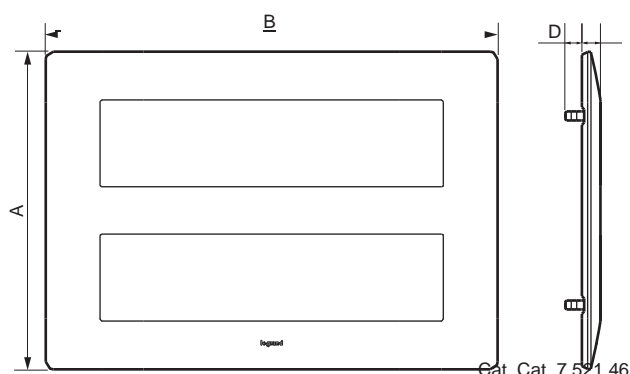
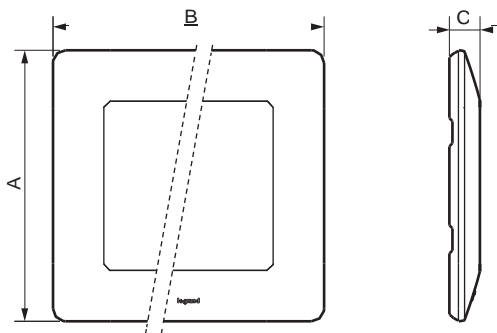
**3. DIMENSIUNI GENERALE (mm)**

Numere de catalog:	A	B	C	D
7 540 01	86	86	9,8	-
7 540 02	86	157	9,8	-
7 540 03	86	288	9,8	-
7 540 04	86	299	9,8	-
7 540 05	86	370	9,8	-
7 540 06	86	154	9,6	-
7 521 45	86	225	9,8	-
7 521 46	168	239	9,8	8,7
7 542 21	114	86	14	-
7 542 22	114	157	14	-
7 542 23	114	228	14	-

**4. MONTAJ**

Ramele se clipsează cu ajutorul clemelor de suporturi (clemele compensează grosimea. De exemplu: în cazul unui perete finisat cu tapet). Ușor de îndepărtat cu ajutorul unei șurubelnițe folosind orificiile laterale.

**5. DATE TEHNICE****5.1 Caracteristici****mecanice**

Teste de impact: IK 04

**5.2 Caracteristici****material**

Rame decorative: ABS

Rame decorative Nr. Cat. 7 521

45/46: PC Sub-rame: PC

Rezistente la

UV Fără

halogen

Cu auto-stingere: 650° C / 30 s

**5.3 Caracteristici climatice**

Temperatură de depozitare: de la - 10° C la + 70° C

Temperatura de funcționare: - 5° C la + 50° C

**6. CURĂȚARE**

Curățare suprafață cu o lavetă.

Nu utilizați: acetonă, agenți de îndepărtare gudron, tricloretilenă.

Se poate spăla în mașina de spălat vase.

**6.1 Rezistența la următoarele substanțe de curățare**

- Hexan (EN 60669-1),
- Alcool metilic,
- Apă cu săpun,
- Amoniac diluat,
- Înălbitor diluat la 10%,
- Produse de curățare pentru geam,
- Lavete pre-impregnate.

**6.2 Rezistența la următoarele substanțe de curățare dedicate mediilor spitalicești**

- Anion,
- Surfanios,
- Bactylsine,
- Peroxid de hidrogen (apă oxigenată 35%).

**Atenție:** Se va efectua un test local dacă sunt utilizate alte produse specifice de curățare.

**7. UTILIZĂRI SPECIALE**

Ramele nu trebuie vopsite.

