

# evoplus<sup>+</sup> v2.0

SMALL

ISTRUZIONI PER L'INSTALLAZIONE E LA MANUTENZIONE  
INSTRUCTIONS FOR INSTALLATION AND MAINTENANCE  
INSTRUCCIONES PARA LA INSTALACIÓN Y EL MANTENIMIENTO  
INSTALLATIONS - OCH UNDERHÅLLSANVISNING  
INSTRUCTIONS POUR L'INSTALLATION ET LA MAINTENANCE  
INSTRUCTIES VOOR INGEBRIJKNAME EN ONDERHOUD  
INSTRUCTIUNI DE INSTALARE SI INTRETINERE  
INSTALLATIONSANWEISUNG UND WARTUNG  
INSTRUKCJA MONTAŻU I KONSERWACJI  
ΟΔΗΓΙΕΣ ΓΙΑ ΤΗΝ ΕΓΚΑΤΑΣΤΑΣΗ ΚΑΙ ΤΗ ΣΥΝΤΗΡΗΣΗ  
NÁVOD NA POUŽITÍ A ÚDRŽBU  
NÁVOD NA INŠTALÁCIU A ÚDRŽBU  
MONTAJ VE BAKIM İÇİN BİLGİLER  
UZSTĀDĪŠANAS UN TEHNISKĀS APKOPES ROKASGRĀMATA  
MONTAVIMO IR TECHNINĖS PRIEŽIŪROS INSTRUKCIJOS  
INSTRUÇÕES PARA A INSTALAÇÃO  
РУКОВОДСТВО ПО МОНТАЖУ И ТЕХНИЧЕСКОМУ ОБСЛУЖИВАНИЮ  
ASENNUS- JA HUOLTO-OHJEET  
NAVODILA ZA VGRADNJO IN UPORABO  
ИНСТРУКЦІЯ ЗА ІНСТАЛІРАНЕ І ОБСЛУЖВАНЕ  
HASZNÁLATI ÚTMUTATÓ A BEÁLLÍTÁSHOZ ÉS KARBANTARTÁSHOZ  
КЕРІВНИЦТВО З МОНТАЖУ ТА ТЕХНІЧНОГО ОБСЛУГОВУВАННЯ

**DAB**<sup>®</sup>  
WATER • TECHNOLOGY

40/180 M 60/180 M 80/180 M 110/180 M	40/180 SAN M 60/180 SAN M 80/180 SAN M 110/180 SAN M	
40/180 XM 60/180 XM 80/180 XM 110/180 XM		
B 40/220.32 M B 60/220.32 M B 80/220.32 M B 110/220.32 M	B 40/220.32 SAN M B 60/220.32 SAN M B 80/220.32 SAN M B 110/220.32 SAN M	D 40/220.32 M D 60/220.32 M D 80/220.32 M D 110/220.32 M
B 40/250.40 M B 60/250.40 M B 80/250.40 M B 110/250.40 M	B 40/250.40 SAN M B 60/250.40 SAN M B 80/250.40 SAN M B 110/250.40 SAN M	D 40/250.40 M D 60/250.40 M D 80/250.40 M D 110/250.40 M

ITALIANO	pag.	01
ENGLISH	page	08
ESPAÑOL	pág	15
SVENSKA	sid	22
FRANÇAIS	page	30
NEDERLANDS	bladz	36
ROMANA	pag.	43
DEUTSCH	Seite	50
POLSKI	strona	57
ΕΛΛΗΝΙΚΑ	Σελίδα	64
ČESKY	strana	71
SLOVENSKÝ JAZYK	str.	78
TÜRKÇE	say	85
LATVIEŠU	lpp.	92
LIETUVIŠKAI	psl.	99
PORTUGUÊS	pág	106
РУССКИЙ	стр.	113
SUOMI	sivu	120
SLOVENŠČINA	str.	127
БЪЛГАРСКИ	Стр.	134
MAGYAR	Old.	141
УКРАЇНСЬКА	стр.	148

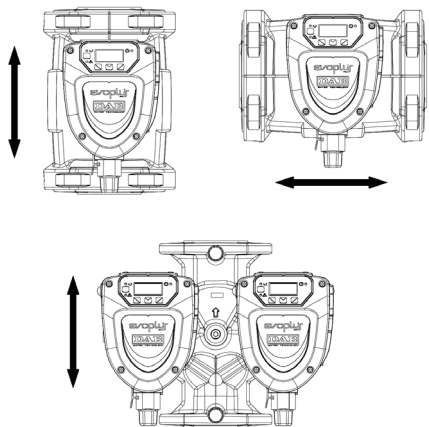

Figure 1: Assembly position

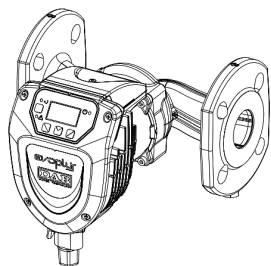

Figure 2: Installation on horizontal pipes

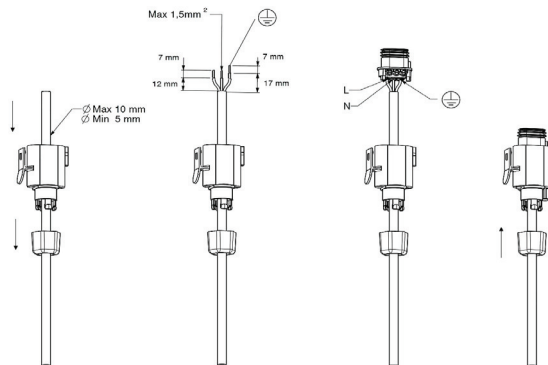

Figure 3: Power supply connector wiring

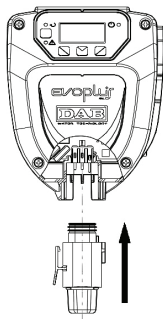

Figure 4: Power supply connector connection

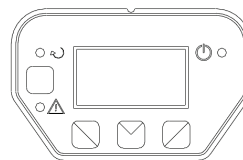

Figure 5: Control panel

<b>EVOPLUS SMALL</b>	<b>Hmax [m]</b>	<b>Qmax [m3/h]</b>	<b>EVOPLUS SMALL</b>	<b>Hmax [m]</b>	<b>Qmax [m3/h]</b>
40/180 M - 40/180 SAN M*	4,0	6,0			
60/180 M - 60/180 SAN M*	6,0	7,0			
80/180 M - 80/180 SAN M*	8,0	8,0			
110/180 M - 110/180 SAN M*	11,0	9,0			
40/180 XM	4,0	6,0			
60/180 XM	6,0	7,2			
80/180 XM	8,0	8,2			
110/180 XM	11,0	10,0			
<b>B 40/220.32 M - B 40/220.32 SAN M*</b>	4,0	7,4	<b>D 40/220.32 M</b>	4,0	7,0
<b>B 60/220.32 M - B 60/220.32 SAN M*</b>	6,0	9,0	<b>D 60/220.32 M</b>	6,0	8,0
<b>B 80/220.32 M - B 80/220.32 SAN M*</b>	8,0	10,0	<b>D 80/220.32 M</b>	8,0	9,0
<b>B 110/220.32 M - B 110/220.32 SAN M*</b>	11,0	11,0	<b>D 110/220.32 M</b>	11,0	10,0
<b>B 40/250.40 M - B 40/250.40 SAN M*</b>	4,0	8,4	<b>D 40/250.40 M</b>	4,0	8,0
<b>B 60/250.40 M - B 60/250.40 SAN M*</b>	6,0	9,8	<b>D 60/250.40 M</b>	6,0	9,0
<b>B 80/250.40 M - B 80/250.40 SAN M*</b>	8,0	10,8	<b>D 80/250.40 M</b>	8,0	10,0
<b>B 110/250.40 M - B 110/250.40 SAN M*</b>	11,0	12,0	<b>D 110/250.40 M</b>	11,0	11,2

\*This circulator is suitable for drinking water only.

Table: Maximum head (Hmax) and maximum flow rate (Qmax) of EVOPLUS SMALL circulators

Energy Efficiency Index - EEI	
EVOPLUS 40/180 M	0,23
EVOPLUS 60/180 M	0,22
EVOPLUS 80/180 M	0,22
EVOPLUS 110/180 M	0,22
EVOPLUS 40/180 XM	0,21
EVOPLUS 60/180 XM	0,21
EVOPLUS 80/180 XM	0,21
EVOPLUS 110/180 XM	0,21
EVOPLUS B 40/220.32 M	0,22
EVOPLUS B 60/220.32 M	0,22
EVOPLUS B 80/220.32 M	0,22
EVOPLUS B 110/220.32 M	0,22
EVOPLUS B 40/250.40 M	0,21
EVOPLUS B 60/250.40 M	0,21
EVOPLUS B 80/250.40 M	0,21
EVOPLUS B 110/250.40 M	0,21
EVOPLUS D 40/220.32 M	0,23
EVOPLUS D 60/220.32 M	0,23
EVOPLUS D 80/220.32 M	0,23
EVOPLUS D 110/220.32 M	0,23
EVOPLUS D 40/250.40 M	0,22
EVOPLUS D 60/250.40 M	0,22
EVOPLUS D 80/250.40 M	0,22
EVOPLUS D 110/250.40 M	0,22

The benchmark for the most efficient circulators is  $EEI \leq 0,20$ .

## INDICE

<b>1. Atenționări Speciale</b> .....	44
<b>2. Lichide pompate</b> .....	44
<b>3. Compatibilitate Electromagnetică (EMC)</b> .....	44
<b>4. Gestiuine</b> .....	44
4.1 Inmagazinare .....	44
4.2 Transport .....	44
4.3 Greutate .....	44
<b>5. Instalare</b> .....	44
5.1 Instalarea și Intreținerea Circulatorului .....	44
5.2 Rotația cap Motoarelor .....	45
5.3 Valva de Nu Retur .....	45
<b>6. Conexiuni electrice</b> .....	45
6.1 Conexiune de Alimentare .....	45
<b>7. Pornire</b> .....	45
<b>8. Funcțiuni</b> .....	45
8.1 Moduri de Reglare .....	45
8.1.1 Reglare cu Presiune Diferențială Proportională .....	45
8.1.2 Reglare cu Presiune Diferențială Constantă .....	46
8.1.3 Reglare cu Curba Constantă .....	46
8.2 Moduluri de Extensie .....	46
<b>9. Panoul de Control</b> .....	46
9.1 Display Grafic .....	46
9.2 Butoane de Navigare .....	46
9.3 Lumini de Semnalare .....	46
<b>10. Meniu</b> .....	46
<b>11. Setări de fabrică</b> .....	48
<b>12. Tipuri de alarme</b> .....	48
<b>13. Condiție de eroare și resetare</b> .....	49

## INDICE FIGURI

Figura 1: Poziția de Montare .....	1A
Figura 2: Instalare pe Tubaturi Orizontale .....	1A
Figura 3: Cablare Conector de Alimentare .....	1A
Figura 4: Conexiune Conector de Alimentare .....	1A
Figura 5: Panou de Control .....	1A

## INDICE TABELE

Tabelul 1: Setări de Fabrică .....	48
Tabelul 2: Lista Alarme .....	48

**Table: Maximum head (Hmax) and maximum flow rate (Qmax) of EVOPLUS SMALL circulators** .....

2A

**Table: Energy Efficiency Index - EEI** .....

3A

## 1. ATENȚIONĂRI SPECIALE



Verificați că produsul nu a avut daune cauzate de transport sau de magazinaj. Controlați dacă carcasa exterioară este intactă și în condiții perfecte.



Înainte de a interveni la partea electrică sau mecanică a instalației tăiați mereu tensiunea electrică. Așteptați stingerea semnalelor luminoase pe panoul de control înainte de a porni aparatul. Condensatorul circuitului intermediar în continuu rămâne încărcat cu tensiune periculoasă de mare chiar și după deconectarea de la tensiunea electrică.

Sunt admise doar conexiuni de rețea ferm cablate. Aparatul trebuie să fie împământat (IEC 536 clasa 1, NEC și alte standarde în cheștiune).



Bornele de rețea și bornele motor pot transporta tensiune periculoasă și la motorul oprit.



Dacă cablul de alimentare este deteriorat, acesta trebuie înlocuit de către serviciul de asistență tehnică sau de către personalul calificat, pentru prevenirea oricărui risc.

## 2. LICHIDE POMPATE

Mașina este proiectată și construită pentru a pompa apă, fără substanțe explozive și particule solide sau fibre, cu densitate egală cu 1000 Kg/m<sup>3</sup>, vâscozitate cinematică egală cu 1mm<sup>2</sup>/s și lichide neagresive din punct de vedere chimic. Se poate utiliza glicol etilenic într-un procent de maxim 30%.

## 3. COMPATIBILITATE ELECTROMAGNETICĂ (EMC)

Circulatorii EVOPLUS SMALL respectă norma EN 61800-3, în categoria C2, pentru compatibilitate electromagnetică.

- Emisii electromagnetice - Ambient rezidențial (în unele cazuri pot fi necesare măsuri de izolare).
- Emisii conduse - Ambient rezidențial (în unele cazuri pot fi necesare măsuri de izolare).

## GESTIUNE

### 4.1 Inmagazinare

Toți circulatorii trebuie să fie inmagazinați în loc acoperit, uscat și cu umiditatea aerului dacă este posibil constantă, fără vibrații și praf. Sunt livrați în ambalajul original în care trebuie să rămână până în momentul instalării. Dacă nu este așa, închideți cu atenție gura

de aspirare și trimiteți.

### 4.2 Transport

Evitați să supuneți produsele la lovituri și ciocniri inutile. Pentru a ridica și transporta circulatorul folosiți stivuitori utilizând paletul furnizat de serie (daca există).

### 4.3 Greutate

Autocolantul de pe ambalaj indică greutatea totală a circulatorului.

## 5. INSTALARE

Urmați cu atenție recomandările din acest capitol pentru a efectua instalații electrice, hidraulice și mecanice corecte.



**Asigurați-vă că tensiunea și frecvența nominală ale circulatorului EVOPLUS SMALL corespund celei a rețelei de alimentare.**

### 5.1 Instalarea și Intreținerea Circulatorului



**Montați mereu circulatorul EVOPLUS SMALL cu arborele motor în poziție orizontală. Montați dispozitivul de control electronic în poziție verticală (a se vedea Figura 1)**

- Circulatorul poate fi instalat în instalațiile de încălzire și climatizare atât pe tubatura de tur cât și pe cea de retur, săgeata imprimată pe corpul pompei indică direcția fluxului.
- Instalați pe cât posibil circulatorul deasupra nivelului minim al centralei, și cât mai departe de curbe, coturi și derivații.
- Pentru a facilita operațiunile de control și întreținere, instalați atât pe conducta de aspirație cât și pe cea de tur o valvă de interceptare.
- Înainte de a instala circulatorul, spălați bine instalația doar cu apă la 80°C. Așadar goliți complet instalația pentru a elimina orice substanță dăunătoare care ar fi intrat în circulație.
- Efectuați montarea astfel încât să evitați picături pe motor și pe dispozitivul de control electronic atât în faza de instalare cât și în faza de întreținere.
- Evitați să amestecați cu apa în circulație aditivi derivați din hidrocarburi și produse aromatice. Adăugarea antigelului, unde este necesar, se recomandă în măsură de maxim 30%.
- În caz de izolație (izolație termică) utilizați kitul corespunzător (dacă este furnizat în dotare) și asigurați-vă că orificiile de scurgere ale carcasei motorului nu sunt închise sau parțial blocate.
- Pentru a garanta maxima eficiență a instalației și o lungă viață a circulatorului se recomandă utilizarea filtrelor de noroi magnetice pentru a separa și a colecta eventuale

- impurități prezente în instalație (particule de nisip, particule de fier și nămol).
- În caz de întreținere utilizați mereu un set de garnituri noi.



**Nu izolați niciodată dispozitivul de control electronic.**

### 5.2 Rotația Cap motoarelor

În caz că instalarea este efectuată pe tubaturi așezate orizontal va fi necesar să efectuați o rotație de 90 grade a motorului cu dispozitivul electronic aferent pentru a menține gradul de protecție IP și pentru a permite utilizatorului interacționarea cu interfața grafică mai confortabilă (a se vedea Figura 2).



**Înainte de a efectua rotația circulatorului, asigurați-vă că circulatorul a fost complet golit.**

Penetru a rota circulatorul EVOPLUS SMALL procedați după cum urmează:

1. Îndepărtați cele 4 șuruburi de fixare a capului circulatorului.
2. Rotați 90 de grade carcasa motorului împreună cu dispozitivul de control electronic în sens orar sau antiorar în funcție de necesitate.
3. Remontați și înșurubați cele 4 șuruburi care fixează capul circulatorului.



**Dispozitivul de control electronic trebuie să rămână mereu în poziție verticală!**

### 5.3 Valva de Nu Return

Dacă instalația este dotată cu o valvă de nu return, asigurați-vă că presiunea minimă a circulatorului este mereu mai mare decât presiunea de închidere a valvei.

## 6. CONEXIUNI ELECTRICE

Conexiunile electrice trebuie să fie efectuate de către personal expert și calificat.

-Circulatorul nu cere nici o protecție externă a motorului.

-Controlați că tensiunea și frecvența de alimentare corespund valorilor indicate pe plăcuța date de identificare a circulatorului.

### 6.1 Conexiune De Alimentare

Dupa ce ați cablat cablul de alimentare așa cum se arată în Figura 3 conectați-l la placă așa cum se arată în Figura 4.

**Înainte de a alimenta circulatorul asigurați-vă că capacul panoului de control EVOPLUS SMALL este perfect închis!**

## 7. PORNIRE



**Toate operațiile de pornire trebuie efectuate cu capacul panoului de control EVOPLUS SMALL închis!**  
**Porniți sistemul doar când toate conexiunile electrice și hidraulice au fost completate.**  
**Evitați să operați circulatorul fără apă în instalație.**



**Lichidul din instalație, în afară de temperatură și de presiune, se poate găsi și sub formă de vapor. PERICOL ARDERI!**  
**Este periculos să se atingă circulatorul. PERICOL ARDERI!**

Odată efectuate toate conectările electrice și hidraulice, umpleți instalația cu apă și eventual cu glicol (pentru procentul maxim de glicol a se vedea par. 2) și alimentați sistemul. Odată pornit sistemul este posibilă modificarea modalității de funcționare pentru a se adapta mai bine la cerințele instalației (a se vedea par. 10).

## 8. FUNCȚIUNI

### 8.1 Moduri de Reglare

Circulatorii EVOPLUS SMALL permit efectuarea următoarelor modalități de reglare conform necesităților instalației:

- Reglare cu presiune diferențială proporțională în funcție de fluxul prezent în instalație.
- Reglare cu presiune diferențială constantă.
- Reglare cu curba constantă.

Modul de reglare poate fi setat prin panoul de control EVOPLUS SMALL (a se vedea par. 10).

#### 8.1.1 Reglare cu Presiune Diferențială Proporțională

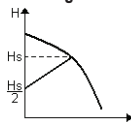

În acest mod de reglare, presiunea diferențială este redusă sau mărită la diminuarea sau mărirea de cerere de apă.  
 Set-point-ul  $H_s$  poate fi setat de la display.

→ G Reglare indicată pentru:

- Instalații de încălzire sau climatizare cu pierderi mari de sarcină.
- Sisteme cu două tuburi termostactice și prevalență  $\geq 4$  m.
- Instalații cu regulator de presiune diferențială secundară.
- Circuite primare cu pierderi mari de sarcină.
- Sisteme de recirculare sanitar cu valve termostactice pe coloane ascendente.



### 8.1.2 Reglare cu Presiune Diferențială Constantă

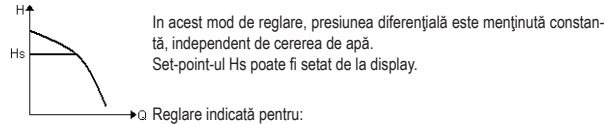

- Instalații de încălzire sau climatizare cu pierderi scăzute de sarcină.
- Sisteme cu două tuburi cu valve termostactice și prevalența  $\geq 2$  m.
- Sisteme monotub cu valve termostactice.
- Instalații cu circulație naturală.
- Circuite primare cu pierderi scăzute de sarcină.
- Sisteme de recirculare sanitară cu valve termostactice pe coloane ascendente.

### 8.1.3 Reglare cu curba constantă

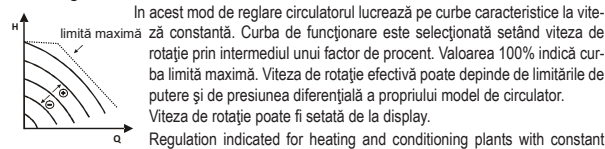

### 8.2 Moduluri de Extensie

Circulatorii EVOPLUS SMALL pot avea niște moduli de extensie care permit extinderea funcționalităților.

Pentru detalii privind modalitățile de instalare, configurare și utilizarea modulelor de extindere a se vedea manualul specific.

### 9. PANOUL DE CONTROL

Funcționalitatea circulatorilor EVOPLUS SMALL poate fi modificată prin intermediul panoului de control situat pe capacul dispozitivului de control electric. Pe panou sunt prezente: un display grafic, 4 butoane de navigare și 3 lumini LED de semnalizare (a se vedea Figura 5).

#### 9.1 Display Grafic

Prin intermediul display-ului grafic va fi posibil să navigați în interiorul unui meniu ușor și intuitiv care va permite verificarea și modificarea modalităților de funcționare al sistemului și al set-point-ului de lucru. Va fi de asemenea posibilă vizualizarea stării sistemului și istoricul eventualelor alarme memorizate de sistem.

### 9.2 Butoane De Navigare

Pentru a naviga în interiorul meniului sunt puse la dispoziție 4 butoane: 3 butoane sub display și 1 lateral. Butoanele sub display se numesc taste active iar butonul lateral se numește buton ascuns.

Fiecare pagina din meniu este făcută pentru a indica funcția atribuită celor 3 butoane active (cele sub display).

### 9.3 Lumini de Semnalare

**Lumina galbenă:** Semnalare de sistem alimentat.

Dacă este aprinsă înseamnă că sistemul este alimentat.



**Nu îndepărtați niciodată capacul dacă lumina galbenă este aprinsă.**

**Lumina roșie:** Semnalare de alarmă/anomalie prezentă în sistem.

Dacă lumina se aprinde intermitent alarma nu este blocată și pompa poate fi oricum pilotată. Dacă lumina este fixă alarma este blocantă și pompa poate fi pilotată.

**Lumina verde:** Semnalare de pompa ON/OFF.

Dacă este aprinsă, pompa se rotește. Dacă este stinsă, pompa este oprită.

### 10. MENIU

Circulatorii EVOPLUS SMALL pun la dispoziție un meniu utilizator accesibil de la Home Page apăsând și dând drumul la butonul central „Meniu”.

Mai jos sunt reprezentate paginile din meniul utilizator prin care se poate verifica starea sistemului și modifica setările.

Dacă paginile din meniuri indică o cheie în stânga jos înseamnă că nu puteți modifica setările. Pentru a debloca meniurile mergeți la Home Page și apăsați simultan butonul ascuns și butonul sub cheie până când dispăre cheia.







**Dacă nu se apasă nici un buton timp de 60 de minute setările se blochează automat și se oprește display-ul. Apăsând orice buton display-ul este repornit și se afișează „Home Page”.**



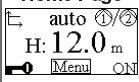
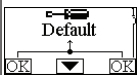

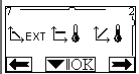
Pentru a naviga în interiorul meniurilor apăsați butonul central.

Pentru a vă întoarce la pagina precedentă țineți apăsat butonul ascuns, așadar apăsați și eliberați butonul central.

Pentru a modifica setările utilizați butonul stâng și drept. Pentru a confirma modificarea unei setări apăsați 3 secunde butonul central „OK”.

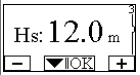

Confirmarea va fi evidențiată cu următoarea pictogramă: ▼||OK

<p><b>Home Page</b></p> 	<p>Pe Home Page sunt prezentate grafic pe scurt principalele setări ale sistemului.</p> <p>Pictograma în colțul din stânga sus indică tipul de reglare selecționată.</p> <p>Pictograma în colțul din dreapta sus indică modalitatea de funcționare selecționată (auto sau economy).</p> <p>Pictograma în colțul din dreapta indică prezența unui singur invertor sau gemelar. Rotarea pictogramei ① of ② the icon or indicates which circulation pump is operating.</p> <p>În centrul Home Page se găsește un singur parametru de afișare care poate fi ales dintr-un mic set de parametri prin intermediul Paginii 9.0 din meniu.</p> <p>De pe Home Page puteți accesa pagina de <b>reglarea contrastului</b> display-ului. Ținând apăsat butonul ascuns, apoi apăsați și eliberați butonul drept.</p> <p>Circulatorii EVOPLUS SMALL pun la dispoziție un <b>meniu utilizator</b> accesibil de la Home Page apăsând și dând drumul la butonul central „Meniu”.</p>
<p><b>Pagina 1.0</b></p> 	<p>Prin intermediul Paginii 1.0 se setează setările de fabrică apăsând simultan timp de 3 secunde butoanele stang și drept.</p> <p>Restabilirea setărilor de fabrică va fi notificată cu apariția simbolului  lângă scrisul „Default”.</p>
<p><b>Pagina 2.0</b></p> 	<p>Prin intermediul Paginii 2.0 se setează modalitatea de reglare. Puteți alege dintre următoarele modalități:</p> <ol style="list-style-type: none"> <li>1  = Reglare cu presiune diferențială proporțională.</li> <li>2  = Reglare cu presiune diferențială constantă.</li> <li>3  = Reglare cu curbă constantă cu viteza de rotație setată de la display.</li> </ol> <p>Pagina 2.0 afișează 3 pictograme reprezentând:</p> <ul style="list-style-type: none"> <li>- pictograma centrală = setare curent selecționată;</li> <li>- pictograma dreaptă = setare succesivă;</li> <li>- pictograma stângă = setare precedentă.</li> </ul>

<p><b>Pagina 3.0</b></p> 	<p>Prin intermediul Paginii 3.0 se poate modifica set-point-ul de reglare.</p> <p>In funcție de tipul de reglare ales la pagina precedentă, set-point-ul de setat va fi o prevalență sau, în caz de Curbă Constantă, un procent referitor la viteza de rotație.</p>
<p><b>Pagina 9.0</b></p> 	<p>Prin intermediul paginii 9.0 se poate alege parametrul de vizualizare pe Home Page:</p> <p>H: Prevalența măsurată exprimată în metri  Q: Debit estimat exprimat în m3/h  S: Viteza de rotare exprimată în rotații pe minut (rpm)  E: Nu este prezent  P: Putere livrată exprimată în W  h: Ore de funcționare  T: Nu este prezent  TI: Nu este prezent</p>
<p><b>Pagina 10.0</b></p> 	<p>Prin intermediul paginii 10.0 se poate alege limba cu care să se vizualizeze mesajele.</p>
<p><b>Pagina 11.0</b></p> 	<p>Prin intermediul paginii 11.0 se poate vizualiza istoria alarmelor apăsând butonul drept.</p>













<p><b>Istoric Alarmer</b></p> <p>e15  Pompa blocata</p> <p>▼ →</p>	<p>Dacă sistemul detectează anomalii le înregistrează permanent în istoricul alarmelor (până la 15 alarme). Pentru orice alarmă înregistrată se vizualizează o pagină formată din 3 părți: un cod alfanumeric care identifică tipul de anomalie, un simbol care ilustrează grafic anomalia și apoi un mesaj în limba selectată la Pagina 10.0 care descrie pe scurt anomalia.</p> <p>Apăsând butonul drept se poate naviga pe toate paginile istoricului.</p> <p>La sfârșitul istoricului apar 2 întrebări:</p> <p><b>1. „Resetați Alarmer?”</b></p> <p>Apăsând OK (butonul stâng) se resetează eventuale alarme încă prezente în sistem.</p> <p><b>2. „Anulați Istoricul Alarmelor?”</b></p> <p>Apăsând OK (butonul stâng) se anulează alarmele memorate în istoric.</p>
<p><b>Pagina 13.0</b></p> <p>ON OFF EXT</p> <p>→ ▼ OK</p>	<p>Prin intermediul paginii 13.0 se poate seta sistemul în starea ON sau OFF.</p> <p>Dacă se selectează ON pompa este mereu pornită.</p> <p>Dacă se selectează OFF pompa este mereu oprită.</p>

## 11. SETĂRI DE FABRICĂ

Parametru	Valoare
Modalitate de reglare	 = Reglare cu presiune diferențială proporțională
Modalitate de funcționare gemelară	 = Alternat la fiecare 24h
Comandă pornire pompă	ON

Tabelul 2: Setări de fabrică

## 12. TIPURI DE ALARME

Cod Alarmă	Simbol Alarmă	Descriere Alarmă
e0 - e16; e21		Eroare Internă
e17 - e19		Scurtcircuit
e20		Eroare Tensiune
e22 - e31		Eroare Internă
e32 - e35		Supratemperatura sistemului electronic
e37		Tensiune joasă
e38		Tensiune înaltă
e39 - e40		Pompa blocată
e46		Pompa Deconectată
e42		Mers pe uscat
e56		Supratemperatura motor (intervenție motoprotector)
e57		Frecvența semnalului extern PWM sub 100 Hz
e58		Frequency of PWM external signal greater than 5 kHz





Tabelul 3: Lista alarme





## INFORMAȚII

Întrebări frecvente (FAQ) referitoare la directiva privind proiectarea ecologică 2009/125/CE care stabilește un cadru pentru elaborarea de specificații pentru proiectarea ecologică de produse care au legătură cu energia și regulamentele sale de punere în aplicare: [http://ec.europa.eu/enterprise/policies/sustainable-business/documents/eco-design/guidance/files/20110429\\_faq\\_en.pdf](http://ec.europa.eu/enterprise/policies/sustainable-business/documents/eco-design/guidance/files/20110429_faq_en.pdf).

Linii directoare care însoțesc regulamentele comisiei pentru aplicarea directivei privind proiectarea ecologică: [http://ec.europa.eu/energy/efficiency/ecodesign/legislation\\_en.htm](http://ec.europa.eu/energy/efficiency/ecodesign/legislation_en.htm) - v. circulatori.

## 13. CONDIȚIE DE EROARE ȘI RESETARE

Indicație display		Descriere	Resetare
e0 – e16		Eroare internă	- Tăiați tensiunea din sistem. - Așteptați oprirea semnalelor luminoase pe panoul de control deci alimentați din nou sistemul. - Dacă eroarea persistă, înlocuiți circulatorul.
e37		Tensiune joasă de rețea (LP)	- Tăiați tensiunea la sistem. - Așteptați oprirea semnalelor luminoase pe panoul de control deci alimentați din nou sistemul. - Controlați dacă tensiunea de rețea este corectă, eventual reseați datele de pe plăcuță.
e38		Tensiune mare de rețea (HP)	- Tăiați tensiunea din sistem. - Așteptați oprirea semnalelor luminoase pe panoul de control deci alimentați din nou sistemul. - Controlați dacă tensiunea de rețea este corectă, eventual reseați datele de pe plăcuță.
e32-e35		Supraincălzire critică părți electronice	- Tăiați tensiunea din sistem. - Așteptați oprirea semnalelor luminoase pe panoul de control. - Verificați dacă condițiile de aerisire a sistemului nu sunt blocate și dacă temperatura ambientală a localului este conform specificațiilor.
e39-e40		Protecție de supracurent	- Controlați dacă circulatorul se învârtește liber. - Controlați că adăugarea de antigel este mai mare decât măsura maximă de 30%.

e21-e30		Eroare de Tensiune	- Tăiați tensiunea din sistem. - Așteptați oprirea semnalelor luminoase pe panoul de control deci alimentați din nou sistemul. - Controlați dacă tensiunea de rețea este corectă, eventual reseați datele de pe plăcuță.
e31		Comunicare gemelată absentă	- Verificați integritatea cablului de comunicare gemelată. - Controlați dacă ambii circulatori sunt alimentați.
e42		Mers pe uscat	- Puneți instalația sub presiune .
e56		Supratemperatura motorului	- Tăiați tensiunea din sistem. - Așteptați răcirea motorului. - Alimentați din nou sistemul.
e57 ; e58		f < 100 Hz f > 5 kHz	Controlați că semnalul extern PWM funcționează și este conectat după cum se specifică.

## Energy Efficiency Index - EEI

Valoarea de referință pentru cea mai eficientă circulatori este de EEI ≤ 0,20.

**DAB PUMPS LTD.**

6 Gilbert Court  
Newcomen Way  
Severalls Business Park  
Colchester  
Essex  
C04 9WN - UK  
salesuk@dwtgroup.com  
Tel. +44 0333 777 5010

**DAB PUMPS B.V.**

Albert Einsteinweg, 4  
5151 DL Drunen - Nederland  
info.netherlands@dwtgroup.com  
Tel. +31 416 387280  
Fax +31 416 387299

**OOO DAB PUMPS**

Novgorodskaya str. 1, block G  
office 308, 127247, Moscow - Russia  
info.russia@dwtgroup.com  
Tel. +7 495 122 0035  
Fax +7 495 122 0036

**DAB PUMPS HUNGARY KFT.**

H-8800  
Nagykanizsa, Buda Ernő u.5  
Hungary  
Tel. +36 93501700

**DAB PUMPS OCEANIA PTY LTD**

426 South Gippsland Hwy,  
Dandenong South VIC 3175 – Australia  
info.oceania@dwtgroup.com  
Tel. +61 1300 373 677

**DAB PUMPS IBERICA S.L.**

Calle Verano 18-20-22  
28850 - Torrejón de Ardoz - Madrid Spain  
Info.spain@dwtgroup.com  
Tel. +34 91 6569545  
Fax: + 34 91 6569676

**DAB PUMPS INC.**

3226 Benchmark Drive  
Ladson, SC 29456 - USA  
info.usa@dwtgroup.com  
Tel. 1- 843-797-5002  
Fax 1-843-797-3366

**DAB PUMPEN DEUTSCHLAND GmbH**

Am Nordpark 3  
41069 Mönchengladbach Germany  
info.germany@dwtgroup.com  
Tel. +49 2161 47 388 0  
Fax +49 2161 47 388 36

**DAB PUMPS DE MÉXICO, S.A. DE C.V.**

Av Amsterdam 101 Local 4  
Col. Hipódromo Condesa,  
Del. Cuauhtémoc CP 06170  
Ciudad de México  
Tel. +52 55 6719 0493

**DAB PUMPS S.p.A.**

Via M. Polo, 14 - 35035 Mestrino (PD) - Italy  
Tel. +39 049 5125000 - Fax +39 049 5125950  
www.dabpumps.com

**DAB PUMPS B.V.**

'Hofveld 6 C1  
1702 Groot Bijgaarden - Belgium  
info.belgium@dwtgroup.com  
Tel. +32 2 4668353

**DAB PUMPS SOUTH AFRICA**

Twenty One industrial Estate,  
16 Purlin Street, Unit B, Warehouse 4  
Olifantsfontein - 1666 - South Africa  
info.sa@dwtgroup.com  
Tel. +27 12 361 3997

**DAB PUMPS POLAND SP. z.o.o.**

Ul. Janka Muzykanta 60  
02-188 Warszawa - Poland  
polska@dabpumps.com.pl

**DAB PUMPS (QINGDAO) CO. LTD.**

No.40 Kaituo Road, Qingdao Economic &  
Technological Development Zone  
Qingdao City, Shandong Province - China  
PC: 266500  
sales.cn@dwtgroup.com  
Tel. +86 400 186 8280  
Fax +86 53286812210

06/20 cod.60151286