

500 x 440 x 550
600 x 440 x 550
700 x 440 x 550
800 x 440 x 550
1000 x 440 x 550
1200 x 440 x 550

UK **Assembly instructions.**
Please read the instructions first. We reserve the right to change product specifications due to possible technical improvements.
Caution! Always use appropriate fixings to suit your type of wall.

D **Montageanleitung.**
Bitte lesen Sie zuerst die Montageanleitung. Wir behalten uns das Recht vor, Änderungen an den Produktspezifikationen vorzunehmen, falls sich diese aufgrund möglicher technischer Verbesserungen ändern.
Achtung! Bitte verwenden Sie für Ihr Hauswerk geeignetes Befestigungsmaterial.

BG **Инструкции за монтаж.**
Преди монтажа, първо прочетете инструкциите. Запазваме си правото да променяме спецификациите на продуктите поради технически подобрения.
Внимание! Винаги използвайте подходящи крепежни елементи, според вида на стената.

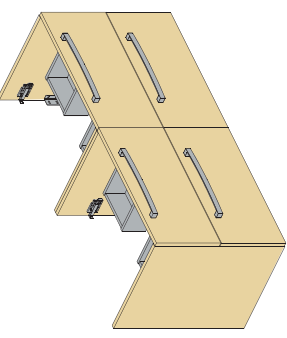
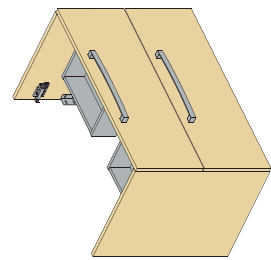

E **Instrucciones de montaje.**
Por favor, lea primero detenidamente las instrucciones. Se reserva el derecho a cambiar las especificaciones por mejoras técnicas.
¡Atención! Use siempre las fijaciones apropiadas dependiendo del tipo de pared.

I **Iduzioni di montaggio.**
Leggere prima le istruzioni. Ci riserviamo il diritto di apportare eventuali modifiche tecniche.
Attenzione: I fissaggi devono essere scelti a seconda del tipo di muro.

RU **Инструкции по установке.**
Пожалуйста, перед установкой ознакомьтесь с инструкцией. Мы оставляем за собой право изменять характеристики продукта ввиду возможных технических усовершенствований.
Внимание! Всегда используйте подходящий для Вашего типа стены крепеж.

F **Notice de montage.**
Lisez d'abord la notice de montage. Sous réserve de modifications techniques.
Attention! Utilisez toujours une fixation adaptée pour votre type de mur.

CZ **Pokyny k instalaci.**
Před montáží si prosím pozorně přečtěte montážní návod. Standard International si vyhrazuje právo změnit specifikace výrobků z důvodů technického vývoje.
Pozor! Použijte prosím takové montážní prvky, které odpovídají typu stěny.

GB **Инструкция по сборке.**
Н. Ideal Standard International предупреждает, что оставляет за собой право модифицировать свои продукты ввиду возможных технических усовершенствований.
Внимание! Для типа коллелер используйте только те коллелеры, которые соответствуют типу стени.

- A** x4
- B** Ø8 x4
- C** x2
- D** x2
- E** Ø6 x2
- F** x2
- G** x4
- H** x4
- I** x1

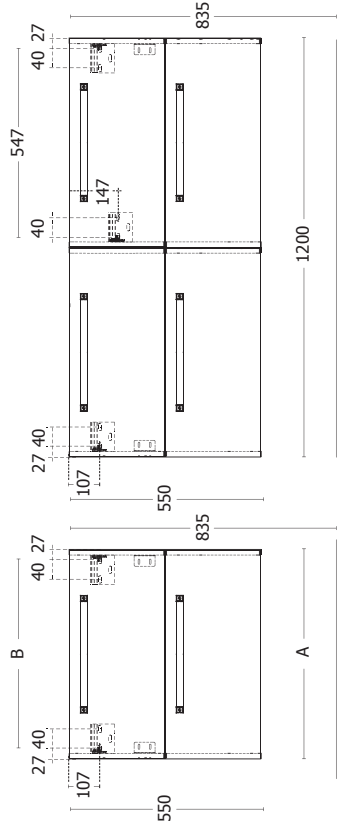
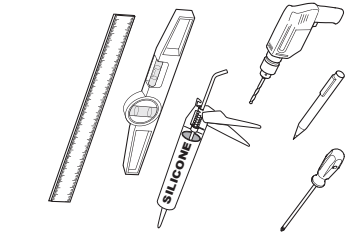
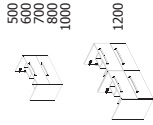

A 500 600 700 800 1000
B 446 546 646 746 946

1

2

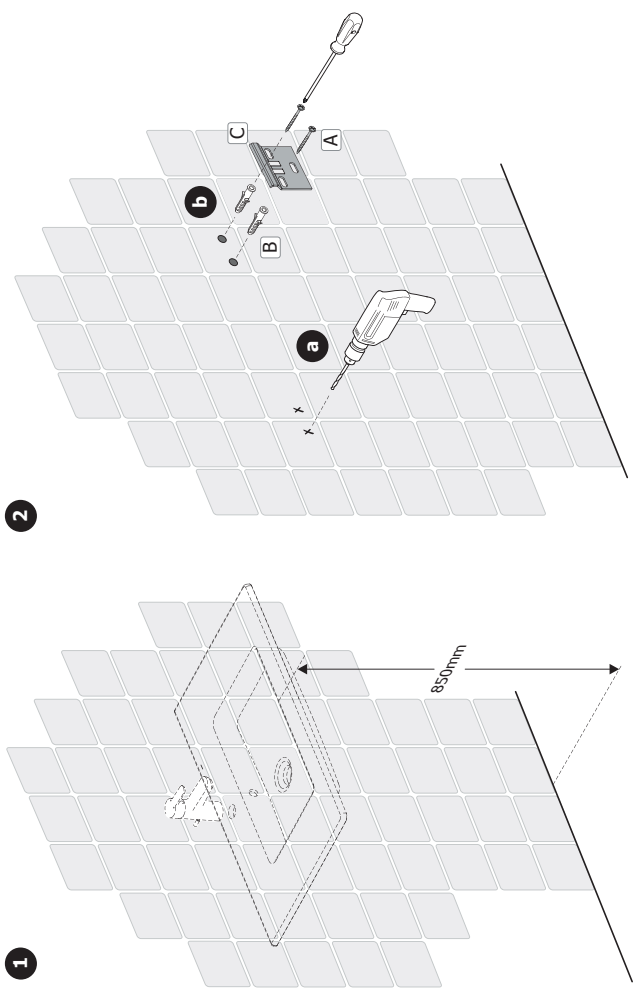

3

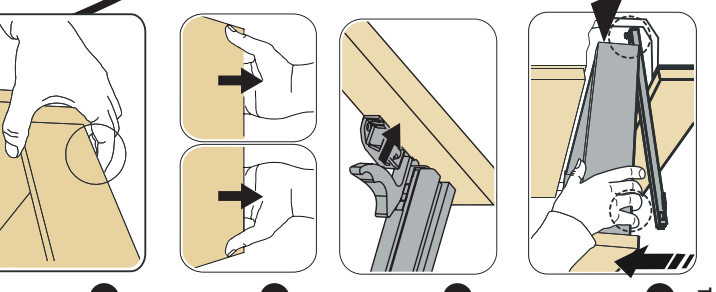

1

4

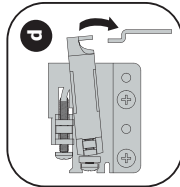
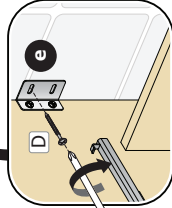
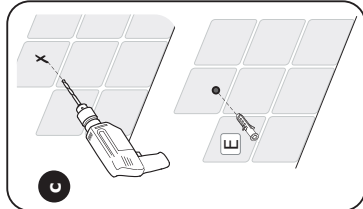
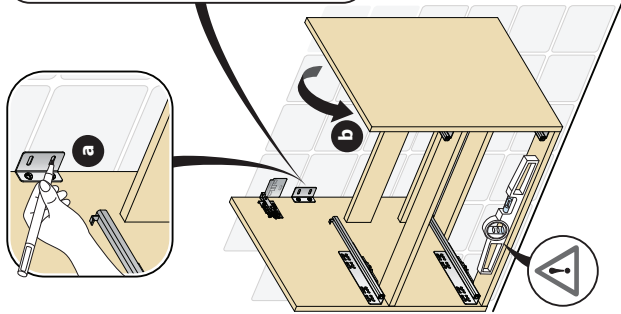

5

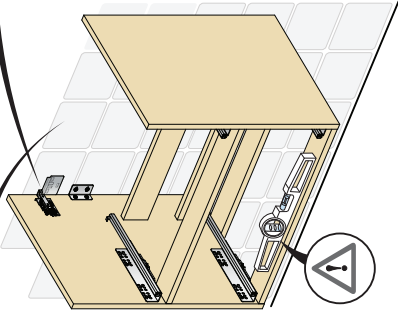
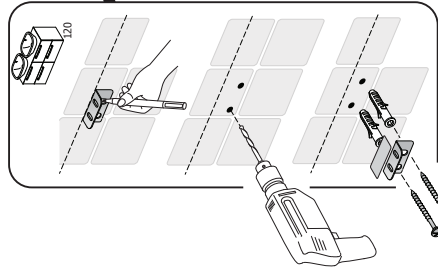

6

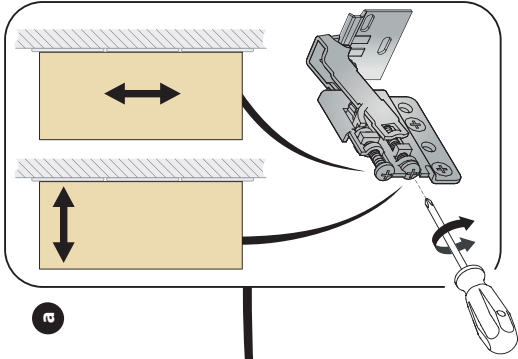

6

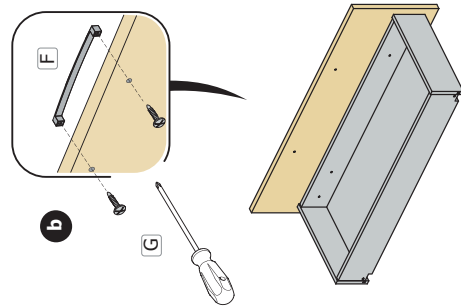

7

