

EW8H359S



HU Szárítógép
RO Uscător de rufe

Használati útmutató 2
Manual de utilizare 29



TARTALOM

1. BIZTONSÁGI INFORMÁCIÓK.....	3
2. BIZTONSÁGI UTASÍTÁSOK.....	5
3. TERMÉKLEÍRÁS.....	7
4. KEZELŐPANEL.....	8
5. PROGRAMTÁBLÁZAT.....	9
6. KIEGÉSZÍTŐ FUNKCIÓK.....	11
7. BEÁLLÍTÁSOK.....	13
8. AZ ELSŐ HASZNÁLAT ELŐTT.....	14
9. NAPI HASZNÁLAT.....	15
10. HASZNOS TANÁCSOK ÉS JAVASLATOK.....	17
11. ÁPOLÁS ÉS TISZTÍTÁS.....	18
12. HIBAEHÁRÍTÁS.....	22
13. MŰSZAKI ADATOK.....	23
14. A HASZNÁLAT LÉPÉSEI RÖVIDEN.....	25
15. TERMÉKISMERTETŐ AZ EU 2017/1369 SZ. RENDELETE SZERINT.....	27

TÖRÖDÜNK ÖNNEL

Köszönjük, hogy Electrolux készüléket választott! Ön olyan készülék tulajdonosa lett, mely mögött több évtizedes szakmai tapasztalat és innováció áll. Rendkívüli tudását és stílusos megjelenését az Ön igényei ihlették. Valahányszor csak használja, biztos lehet abban, hogy a benne foglalt tudás a siker garanciája. Köszöntjük az Electrolux világában!

Látogassa meg a weboldalunkat:



használattal kapcsolatos tanácsokért, prospektusokért, hibaelhárítási-, szerviz- és javítási információkért:

www.electrolux.com/support



Regisztrálja termékét a még kiválóbb szolgáltatásokért:

www.registerelectrolux.com



Kiegészítők, segédanyagok és eredeti alkatrészek vásárlása a készülékhez:

www.electrolux.com/shop

VEVŐSZOLGÁLAT ÉS SZERVIZ

Kizárólag eredeti alkatrészek használatát javasoljuk.

Ha készülékével a szervizhez fordul, legyenek kéznél az alábbi adatok: Típus, Termékszám, Sorozatszám.

Ezek az információk az adattáblán olvashatók.

⚠ Figyelmeztetés - Biztonsági információk

ℹ Általános információk és hasznos tanácsok

♻ Környezetvédelmi információk

A változtatások jogát fenntartjuk.

1. ⚠ BIZTONSÁGI INFORMÁCIÓK

A készülék üzembe helyezése és használata előtt gondosan olvassa el a mellékelt útmutatót. A gyártó nem vállal felelősséget a helytelen beszerelés vagy használat miatt keletkezett sérülésekért és károkért. Tartsa biztonságos és elérhető helyen az útmutatót, hogy szükség esetén mindig a rendelkezésére álljon.



- Olvassa el a mellékelt utasításokat.

1.1 Gyermek és fogyatékkal élő személyek biztonsága



FIGYELMEZTETÉS!

Fulladás, sérülés vagy tartós rokkantság kockázata.

- A készüléket 8 év feletti gyermekek és csökkent fizikai, értelmi vagy mentális képességű, illetve megfelelő tapasztalatok vagy ismeretek híján lévő személyek csak felügyelettel, vagy a készülék biztonságos használatára vonatkozó megfelelő tájékoztatás esetén használhatják.
- A 3-8 éves gyermekek, illetve a súlyos, komplex fogyatékkal élő személyek állandó felügyelet nélkül nem tartózkodhatnak a készülék közelében.
- 3 évesnél fiatalabb gyermekek kizárólag folyamatos felügyelet mellett tartózkodhatnak a készülék közelében.
- Ne hagyja, hogy gyermekek játsszanak a készülékkel.
- Minden csomagolóanyagot tartson távol a gyermekektől, és megfelelően dobja azokat a hulladékba.
- A mosószerket tartsa távol a gyermekektől.
- A gyermekeket és a háziállatokat tartsa távol a készüléktől, amikor az ajtaja nyitva van.
- Ha rendelkezik gyermekbiztonsági zárral a készülék, akkor azt be kell kapcsolni.

- Gyermekek felügyelet nélkül nem végezhetnek tisztítási vagy karbantartási tevékenységet a készüléken.

1.2 Általános biztonság

- Ne változtassa meg a készülék műszaki jellemzőit.
- Amennyiben a szárítógépet egy mosógép tetején szeretné elhelyezni, használja az összeépítő készletet. Az összeépítő készlet hivatalos márkakereskedőnél szerezhető be, és kizárólag a tartozékhoz mellékelt útmutatóban felsorolt készülékekhez használható. Üzembe helyezés és használat előtt olvassa el figyelmesen (lásd az üzembe helyezési útmutatót).
- A készülék elhelyezhető szabadon álló módon vagy a konyhai munkapult alá, ha van elegendő hely (lásd az üzembe helyezési útmutatót).
- A készüléket ne helyezze üzembe zárható ajtó, tolóajtó vagy olyan ajtó mögött, amelynél a készülékkel ellentétes oldalon található a zsanér, és emiatt a készülék ajtaja nem nyitható ki teljesen.
- Ügyeljen arra, hogy a készülék alsó részén levő szellőzőnyílást a készülék alatti szőnyeg, lábtörlő vagy egyéb padlóburkoló tárgy ne zárja el.
- VIGYÁZAT: A készüléket tilos külső kapcsolóeszközzel, például időzítővel ellátni, vagy olyan áramkörre kötni, amelyet rendszeresen be- és kikapcsolnak.
- Csak a telepítés befejezése után csatlakoztassa a hálózati csatlakozódugót a hálózati csatlakozóaljzatba. Ügyeljen arra, hogy a hálózati dugasz az üzembe helyezés után hozzáférhető legyen.
- Ha a hálózati kábel megsérül, azt a gyártónak vagy a márkaszerviznek vagy más hasonlóan képzett személynek kell kicserélnie, nehogy elektromos veszélyhelyzet álljon elő.

- Soha ne lépje túl a megengedett legnagyobb töltetet, mely 9 kg tömegű lehet (lásd a „Programtáblázat” című fejezetet).
- Nem szabad olyan ruhadarabot szárítani, mely ipari vegyszerrel szennyeződött.
- Törölje le a készülék körül felhalmozódott szöszöket és csomagolási törmeléket.
- Ne használja a készüléket szűrő nélkül. Minden használat előtt vagy után tisztítsa meg szöszszűrőt.
- Ne szárítson mosatlan ruhadarabokat a szárítógépben.
- Az olyan anyagokkal szennyezett ruhadarabokat, mint étolaj, aceton, alkohol, benzin, kerozin, folteltávolítók, terpentín, viasz és viaszeltávolítók, meleg vízben ki kell mosni extra mennyiségű mosószer használatával, mielőtt szárítógépben szárítaná.
- Olyan darabokat, mint habszivacs, (latexhab) zuhanysapkák, vízálló textíliák, gumírozott ruhadarabok vagy habszivacs darabokkal kitömött párnák, tilos a szárítógépben szárítani.
- A textilöblítőket vagy hasonló készítményeket az azokhoz mellékelt gyártói utasításoknak megfelelően kell használni.
- Távolítsa el a ruhadarabokból az összes olyan tárgyat, mely gyújtószikra forrása lehet, pl. öngyújtó vagy gyufa.
- **FIGYELMEZTETÉS:** Soha ne állítsa le a szárítógépet a szárítási ciklus befejeződése előtt, hacsak nem tudja az összes darabot gyorsan kiszedni és kitergetni, hogy a hő eltávozzon.
- Bármilyen karbantartás előtt kapcsolja ki a készüléket, és húzza ki a hálózati csatlakozódugót a csatlakozóaljzatból.

2. BIZTONSÁGI UTASÍTÁSOK

2.1 Üzembe helyezés

- Távolítsa el az összes csomagolóanyagot.
- Ne helyezzen üzembe, és ne is használjon sérült készüléket.

- Tartsa be a készülékhez mellékelt üzembe helyezési útmutatóban foglaltakat.
- A készülék nehéz, ezért legyen körültekintő a mozgásakor. Mindig használjon munkavédelmi kesztyűt és zárt lábbelít.
- Ne helyezze üzembe a készüléket olyan helyen, ahol a hőmérséklet 5 °C alá csökkenhet vagy 35 °C fölé emelkedhet.
- A készülék üzemeltetésének helyén a padló vízszintes, sík, stabil, hőálló és tiszta legyen.
- Gondoskodjon arról, hogy keringeni tudjon a levegő a készülék és a padló között.
- Mozgatáskor mindig tartsa a készüléket függőleges helyzetben.
- A készülék hátoldalát a falhoz kell állítani.
- A készülék végleges elhelyezési pozíciójában ellenőrizze a felület megfelelő vízszintesességét vízmértékkel. Ha a felület nem teljesen vízszintes, a lábak emelésével vagy süllyesztésével biztosítsa a vízszintes helyzetet.

2.2 Elektromos csatlakoztatás



FIGYELMEZTETÉS!

Tűz- és áramütésveszély.

- Csak az üzembe helyezés befejezése után csatlakoztassa a hálózati csatlakozódugót a hálózati csatlakozóaljzatba. Ügyeljen arra, hogy a hálózati dugasz üzembe helyezés után is könnyen elérhető legyen.
- A készüléket kötelező földelni.
- Ellenőrizze, hogy az adattáblán szereplő adatok megfelelnek-e a helyi elektromos hálózat paramétereinek.
- Mindig megfelelően felszerelt, áramütés ellen védett aljzatot használjon.
- Ne használjon hálózati elosztókat és hosszabbító kábeleket.
- A készülék csatlakozásának bontására, soha ne a hálózati kábelnél fogva húzza ki a csatlakozódugót. A kábelt mindig a csatlakozódugónál fogva húzza ki.

- Nedves kézzel ne érintse meg a hálózati kábelt és a csatlakozódugót.

2.3 Használat



FIGYELMEZTETÉS!

Személyi sérülés, áramütés, tűz, égési sérülés vagy a készülék károsodásának veszélye áll fenn.

- Ez a készülék kizárólag háztartási célokra használható.
- Ne szárítson olyan töltött vagy bélelt darabokat, melyek külső huzatanyaga megsérült (elszakadt vagy kirojtosodott).
- Ha a szennyes ruhaneműket feltárolóval mosta ki, még egyszer le kell futtatnia egy öblítőprogramot, mielőtt elindítja a szárítási ciklust.
- Csak olyan ruhaneműt szárítson, melynek gépi szárítása engedélyezett. Kövesse a ruhanemű kezelési címkéjén feltüntetett utasításokat.
- Ne igyon a gép kondenz/desztillált vízből, és ne használja fel ételkészítéshez. Egészségügyi kockázatot jelent az emberek és a házi kedvencek számára.
- Ne üljön vagy álljon rá a készülék nyitott ajtajára.
- Olyan ruhadarabot nem szabad a készülékbe tenni, amelyből csöpög a víz.

2.4 Belső világítás



FIGYELMEZTETÉS!

Sérülésveszély.

- Látható LED-es sugárzás, ne nézzen közvetlenül a fénysugárba.
- A LED lámpa a dob megvilágítására szolgál. Ez a lámpa nem használható egyéb világítási célokra.
- A belső világítás cseréje érdekében forduljon a márkaszervizhez.

2.5 Ápolás és tisztítás



FIGYELMEZTETÉS!

Személyi sérülés vagy a készülék károsodásának veszélye áll fenn.

- A készülék tisztításához ne használjon vízsugarat vagy gőzt.
- A készüléket puha, nedves ruhával tisztítsa. Csak semleges tisztítószer használjon. Ne használjon súrolószert, súrolószivacsot, oldószert vagy fém tárgyat.
- A hűtőrendszer épségének megóvása érdekében a tisztítást körültekintően hajtsa végre.

2.6 Kompresszor



FIGYELMEZTETÉS!

A készülék károsodásának veszélye áll fenn.

- A szárítógépben lévő kompresszor és rendszere különleges közeggel van feltöltve, amely nem tartalmaz fluor-klor szénhidrogéneket. Ennek a rendszernek szorosnak kell maradnia.

A rendszer károsodása szivárgást okozhat.

2.7 Szerviz

- A készülék javítását bízza a márkaszervizre.
- Csak eredeti pótalkatrészeket használjon.

2.8 Ártalmatlanítás



FIGYELMEZTETÉS!

Sérülés- vagy fulladásveszély.

- Bontsa a készülék elektromos- és vízhálózati csatlakozását.
- A készülék közelében vágja át a hálózati kábelt, és tegye a hulladékba.
- Szerelje le az ajtókilincset, hogy megakadályozza gyermekek és kedvenc állatok készülékdobban rekedését.
- A készüléket az elektromos és elektronikus berendezésekre (WEEE) vonatkozó helyi rendeleteknek megfelelően tegye a hulladékba.

3. TERMÉKLEÍRÁS

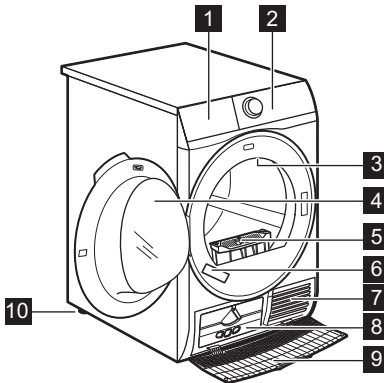

- 1 Ürítse ki a tartályt
- 2 Kezelőpanel
- 3 Belső világítás
- 4 Készülék ajtaja
- 5 Szűrő
- 6 Adattábla
- 7 Levegőnyílások
- 8 Hőcserélő fedele
- 9 Hőcserélő burkolata
- 10 Állítható lábak



A ruhanemű betöltésének, illetve a telepítés elvégzésének megkönnyítésére az ajtó nyitási iránya megfordítható (lásd külön tájékoztatóban).

4. KEZELŐPANEL

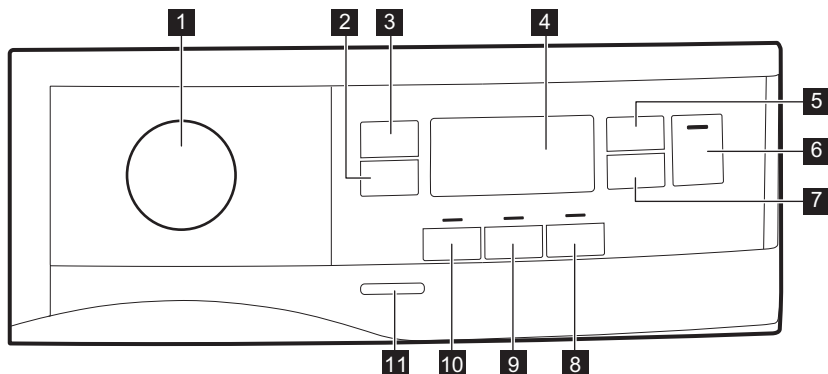

- 1** Programgomb és ● TÖRLÉS kapcsoló
 - 2** Extra Anticrease (Gyűrődésmentesítés) érintógomb
 - 3** Dryness Level (Szárasság) érintógomb
 - 4** Kijelző
 - 5** Time Dry (Idővezérelt szárítás) érintógomb
 - 6** Start/Pause (Indítás / Szünet) érintógomb
 - 7** Delay Start (Késleltetett indítás) érintógomb
 - 8** End Alert (Hangjelzés) érintógomb
 - 9** Reverse Plus (Plusz irányváltás) érintógomb
 - 10** Extra Silent (Extra csendes) érintógomb
 - 11** Be/Ki gomb
- i** Érintse meg ujjával a kiegészítő funkció nevét vagy szimbólumát viselő érintógombokat. Ne viseljen a kezelőpanel megérintésekor kesztyűt. Fontos, hogy a kezelőpanel mindig tiszta és száraz legyen.

4.1 Kijelző

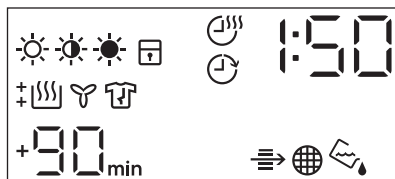



Szimbólum a kijelzőn	Szimbólum leírása
	szárasság kiegészítő funkció: vasalószár, szekrényszár, extra szár

Szimbólum a kijelzőn	Szimbólum leírása
	idővezérelt szárítás be
	késleltetett indítás kiegészítő funkció be
	visszajelző: <i>ellenőrizze a hőcserélőt</i>
	visszajelző: <i>tisztítsa meg a szűrőt</i>
	visszajelző: <i>eressze le a vizet a víztartályból</i>
	gyerekzár be
— — —	helytelen választás, vagy a programválasztó gomb ● „Törlés” helyzetben áll
	visszajelző: <i>szárítási fázis</i>
	visszajelző: <i>hűtési fázis</i>
	visszajelző: <i>gyűrődésmentesítő fázis</i>
1 : 50	program időtartama
+30 _{min.} , +60 _{min.} , +90 _{min.} , +2h	alapértelmezett gyűrődésmentesítő fázis meghosszabbítása: +30 perc, +60 perc, +90 perc, 2 óra
: 10 - 2 : 00	idővezérelt szárítás kiválasztása (10 perc - 2 óra)
1h - 20h	késleltetett indítás kiválasztása (1 óra - 20 óra)

5. PROGRAMTÁBLÁZAT

Program	Töltet ¹⁾	Tulajdonságok / Anyagfajta típusa ²⁾
³⁾ Cottons (Pamut) Eco	9 kg	Ciklus pamut ruhanemű „szekrényszárász” szintre szárításához, maximális energiatakarékosság mellett. /
Cottons (Pamut)	9 kg	Ciklus minden típusú pamut ruhanemű tárolásra kész (szekrényszárász) szintre szárításához. /
Synthetics (Műszál)	3,5 kg	Műszálás és kevertszálás szövetek. /
Delicates (Kímélő)	4 kg	Kényes szövetek, pl. viszkóz, műselyem, akril és ezek keverékei. /

Program	Töltet ¹⁾	Tulajdonságok / Anyagfajta típusa ²⁾
Duvet (Takaró)	3 kg	Keskeny vagy széles paplanok, illetve párnák (toll, pehely vagy szintetikus töltésű). / ☺☺☺
Refresh (Frissítés)	1 kg	Textíliák felfrissítése, amelyek tárolva voltak.
Silk (Selyem) 	1 kg	Kézzel mosható selyem anyagok kíméletes szárítása. / ☺☺☺
Wool (Gyapjú) 	1 kg	Gyapjú anyagok. Kézzel mosható gyapjú anyagok kíméletes szárítása. A darabokat a program vége után haladéktalanul vegye ki a gépből.
		<div data-bbox="571 494 952 742" data-label="Image"> </div> <p>A Woolmark vállalat ennek a mosógépnek a gyapjúszáritási ciklusát jóváhagyta a „kézzel mosható” jelzésű, gyapjú ruhadarabok gépi szárítására, azzal a feltétellel, hogy a ruhák szárítása a mosógép gyártójától származó utasítások szerint történik. Mindig kövesse a ruhanemű kezelési címkéjén szereplő kezelési és egyéb utasítást. M1525 A Woolmark szimbólum minőségtanúsító védjegy funkciót tölt be számos országban.</p>
Outdoor (Kültéri sportruházat) 	2 kg	Kivehető polár vagy egyéb termobéléssel rendelkező kültéri ruha, például munkaruha, sportruha, vízálló és lélegző dzseki vagy szélzdzseki. Szárítógépben történő szárításra alkalmas. / ☺☺☺
Denim (Farmer)	4 kg	Különböző (pl. a nyakrésznél, a mandzsettánál vagy a varrásoknál eltérő) anyagvastagságú szabadidőruhák, például farmer-nadrágok, melegítőfelsők. / ☺☺☺
Bedlinen (Ágynemű) XL	4,5 kg	Legfeljebb három készlet ágynemű, melyek egyike dupla méretű lehet. / ☺☺☺

Program	Töltet ¹⁾	Tulajdonságok / Anyagfajta típusa ²⁾
Mixed (Gyors mix) XL	6 kg	Kevert szálás szövetek (pamut, pamut és műszál keverék, valamint szintetikus darabok). / ☺☺☺

1) A maximális súly száraz állapotú darabokra vonatkozik.

2) A ruhanemű címkéjének jelöléseivel kapcsolatban olvassa el a következő fejezetet: *HASZNOS TANÁCSOK ÉS JAVASLATOK: A ruhanemű előkészítése.*

3) A  Cottons (Pamut) Cupboard Dry (Szekrényszáraz) ECO program a „Szabványos Pamut program” az EU 392/2012 számú bizottsági rendelkezésének megfelelően. Ez a nedves, normál pamut ruhanemű szárítására alkalmas, és erre a célra az energiafelhasználás szempontjából a leghatékonyabb program.



6. KIEGÉSZÍTŐ FUNKCIÓK

6.1 Extra Antcrease (Gyűrődésmentesítés)

A szárítási ciklus végén működésbe lépő gyűrődésmentesítő fázist 30, 60, 90 perccel vagy 2 órával meghosszabbítja. Ez a funkció csökkenti a gyűrődéseket. A szárított ruha a gyűrődésmentesítő fázis alatt kivehető.

6.2 Dryness Level (Szárzság)

Ez a funkció segít a ruhanemű szárazságának növelésében. A készülék 3 kiegészítő funkcióval rendelkezik:

-  Extra Dry (Extra száraz)
-  Cupboard Dry (Szekrényszáraz)
-  Iron Dry (Vasalószáraz)

6.3 Time Dry (Idővezérelt szárítás)

A program 10 perc és 2 óra közötti időtartamra állítható be. A szükséges időtartam a készülékben levő ruha mennyiségétől függ.

-  Javasoljuk, hogy kis mennyiségű ruha vagy csak egyetlen darab esetén rövid időtartamot állítson be.

6.4 Time Dry (Idővezérelt szárítás) a Wool (Gyapjú) program esetén

A kiegészítő funkció Wool (Gyapjú) programra vonatkozik, és a végső szárazsági fokozat beállítására szolgál.

6.5 End Alert (Hangjelzés)

Hangjelzés hallható az alábbi esetekben:

- ciklus vége
- gyűrődésmentesítő fázis kezdete és vége
- ciklus megszakítás

A hangjelzés alapértelmezés szerint mindig be van kapcsolva. Ezzel a funkcióval a hangjelzést be- vagy kikapcsolhatja.

-  A End Alert (Hangjelzés) kiegészítő funkció mindegyik programhoz kiválasztható.

6.6 Reverse Plus (Plusz irányváltás)









Növelje a dob irányváltási gyakoriságát, hogy csökkentse a ruhaneműk összecsavarodását és összegabalyodását. Továbbá, hogy egységesebb legyen a darabok szárítása, és csökkenjen gyűrődésük. Alkalmazása nagyméretű vagy hosszú daraboknál javasolt (pl. ingek, nadrágok, hosszú, egyrészes ruhák).

6.7 Extra Silent (Extra csendes)

A készülék anélkül működik csendesen, hogy károsan befolyásolná a szárítás

hatásfokát. A készülék lassabban működik hosszabb ciklusidő mellett.

6.8 Kiegészítő funkciók táblázata

Programok ¹⁾	☀ Dryness Level (Szárzság)			 Extra Anticrease (Gyűrődésmentesítés)	 Extra Silent (Extra csendes)	 Reverse Plus (Plusz irányváltás)	 Time Dry (Idővezérelt szárítás)
	☀	☀	☀				
 Cottons (Pamut) Eco		■		■			
Cottons (Pamut)	■	■	■	■	■	■	■
Synthetics (Műszál)	■	■	■	■	■	■	■
Delicates (Kímélő)		■		■			
Duvet (Takaró)		■					
Refresh (Frissítés)				■			
Silk (Selyem) 		■		■			
Wool (Gyapjú)  							■ ²⁾
Outdoor (Kültéri sportruházat) 		■					
Denim (Farmer)	■	■		■		■	
Bedlinen (Ágynemű) XL	■	■	■	■		■	
Mixed (Gyors mix) XL	■	■		■		■	■

¹⁾ A kiválasztott programhoz egy vagy több kiegészítő funkciót is beállíthat. A be- és kikapcsolásukhoz nyomja meg a hozzájuk tartozó érintőgombot.

²⁾ Lásd a KIEGÉSZÍTŐ FUNKCIÓK című fejezetet: Idővezérelt szárítás gyapjú programnál

7. BEÁLLÍTÁSOK

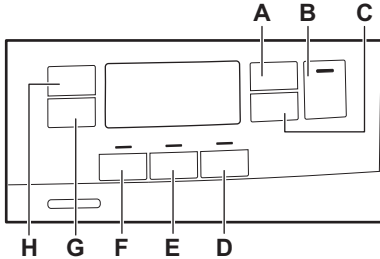

- A. Time Dry (Idővezérelt szárítás) érintógomb
- B. Start/Pause (Indítás / Szünet) érintógomb
- C. Delay Start (Késleltetett indítás) érintógomb
- D. End Alert (Hangjelzés) érintógomb
- E. Reverse Plus (Plusz irányváltás) érintógomb
- F. Extra Silent (Extra csendes) érintógomb
- G. Extra Anticrease (Gyűrődésmentesítés) érintógomb
- H. Dryness Level (Szárasság) érintógomb

7.1 Gyerekzár funkció

Ez a kiegészítő funkció megakadályozza a gyermekeket abban, hogy játsszanak a készülékkel, amikor egy program működik. Az érintógombok zárolódnak.

Csak a be/ki gomb nincs lezárva.

A gyerekzár kiegészítő funkció aktiválása:

1. A készülék bekapcsolásához nyomja meg a be/ki gombot.
 2. Tartsa nyomva néhány másodpercig a **D** érintógombot.
- A gyerekzár visszajelző megjelenik.



A gyerekzár kiegészítő funkció a program működése alatt is kikapcsolható. Tartsa nyomva ugyanezt az érintógombot, amíg a gyerekzár visszajelző el nem alszik. A készülék bekapcsolását követő 8 másodpercben a Gyerekzár funkció nem áll rendelkezésre.

7.2 A fennmaradó nedvességi fok beállítása



Mindig, amikor „A ruhanemű maradék nedvességi fokának beállítása” üzemmódba lép, a ruhanemű korábban beállított maradék nedvességi foka a következő értékre módosul (pl. a korábban beállított $-2-$ érték $-1-$ értékre változik).

Az alapértelmezett fennmaradó nedvességi fok módosítása:

1. A készülék bekapcsolásához nyomja meg a be/ki gombot.
 2. Fordítsa a programgombot a kívánt programnak megfelelő állásba.
 3. Várjon körülbelül 8 másodpercet.
 4. Egyidejűleg nyomja meg és tartsa megnyomva a **(F)** és **(E)** gombot.
- Az alábbi visszajelzők egyike világítani kezd:

- $-0-$ - maximálisan száraz
 - $-1-$ - szárazabb ruhanemű
 - $-2-$ - normál szárasságú ruhanemű
5. Annyiszor nyomja meg és tartsa nyomva a gombokat **(F)** és **(E)**, amíg világítani nem kezd a megfelelő szint visszajelzője.

i Amennyiben a ruhanemű fennmaradó nedvességi fokának beállításakor a kijelző visszatér a normál üzemmódba (a program 2. lépésben kiválasztott ideje jelenik meg), ismét tartsa megnyomva a **(F)** és **(E)** gombokat „A ruhanemű maradék nedvességi fokának beállítása” üzemmódba lépéshez (a korábban beállított maradék nedvességi fok a következő értékre módosul).

6. A maradék nedvességi fok kiválasztott értékének elfogadásához várjon 5 másodpercet, majd a kijelző visszatér a normál üzemmódba.

Dryness level (Szárasság)	Kijelző szimbólumok
- □ - maximálisan száraz	+ []
- - szárazabb ruhanemű	+ []
- 2 - normál szárasságú ruhanemű	[]

8. AZ ELSŐ HASZNÁLAT ELŐTT

i A dob hátsó rögzítőinek eltávolítását a szárítógép automatikusan elvégzi az első bekapcsoláskor. Ekkor némi zaj hallható.

A hátsó dobrögzítők kioldása:

1. Kapcsolja be a készüléket.
2. Állítsa be bármelyik programot.
3. Nyomja meg a Start/Szünet gombot. A dob forogni kezd. A hátsó dobrögzítők automatikusan kioldanak.

Ruhadarabok első alkalommal történő szárítása előtt:

7.3 Víztartály visszajelző

Alapértelmezés szerint a víztartály-visszajelző világít. Akkor világít, amikor a program befejeződött, vagy ha a víztartály üritése válik szükségessé.

i Ha vízvezető készlet van felszerelve (külön rendelhető tartozék), a készülék automatikusan leereszti a vizet a víztartályból. Ebben az esetben azt javasoljuk, hogy kapcsolja ki a víztartály-visszajelzőt.

A víztartály-visszajelző kikapcsolása:

1. A készülék bekapcsolásához nyomja meg a be/ki gombot.
2. Várjon körülbelül 8 másodpercet.
3. Egyidejűleg nyomja meg és tartsa megnyomva a **(H)** és **(G)** érintőgombot.

A kijelző az alábbi két konfiguráció egyikét jeleníti meg:

- A kijelzőn „Ki” jelenik meg. 5 másodperc elteltével a kijelző visszatér a normál üzemmódba.
- A kijelzőn „Be” jelenik meg. 5 másodperc elteltével a kijelző visszatér a normál üzemmódba.

- Tisztítsa meg a szárítógép dobját egy nedves ruhával.
- Nedves ruhaneművel indítson el egy 1 óra hosszúságú programot.

i A szárítási ciklus elején (3-5 percig) a készülék kissé hangosabb lehet. Ez a kompresszor beindulása miatt lép fel. Normális jelenség kompresszorral működő berendezéseknél, például hűtőgépeknél és fagyasztóknál.

8.1 Szokatlan szag

A készülék túlzottan meg van pakolva.

A ruhadarabok kivétele után szokatlan szag észlelhető. Ez normális jelenség teljesen új termékeknél.

A készülék számos különböző típusú anyagból készül, melyek együttesen szokatlan szagot hozhatnak létre.

A használat során, néhány szárítási ciklus után a szokatlan szag fokozatosan megszűnik.

8.2 Zajok

- i** A szárítási ciklus alatt különböző időpontokban különböző zajok hallhatók. Ezek teljesen szabályos, normál üzemi hangok.

Működő kompresszor.

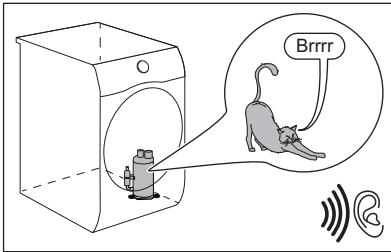

Forgó dob.

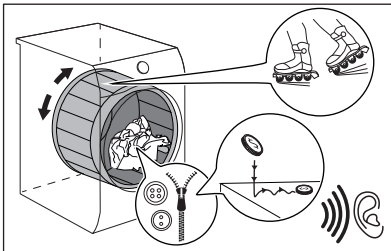

Működő ventilátorok.

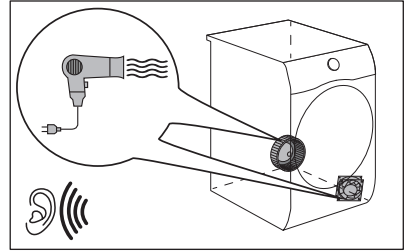

Működő szivattyú, mely a kondenzvizet a tartályba juttatja.

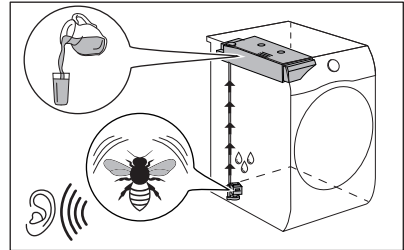

9. NAPI HASZNÁLAT

9.1 Egy program késleltetés nélküli indítása

1. Készítse elő a ruhaneműt, és töltsse a készülékbe.

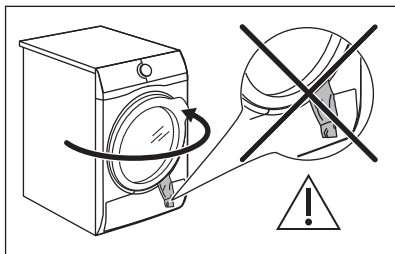

VIGYÁZAT!

Az ajtó becsukásakor ügyeljen arra, hogy ne csípje be a ruhát a betöltőajtó és a gumi tömítés közé.

2. A készülék bekapcsolásához nyomja meg a be/ki gombot.
3. Állítsa be a töltet típusának megfelelő programot és kiegészítő funkciókat. A kijelző a program időtartamát mutatja.



A valós szárítási időtartam függ a töltet típusától (mennyiségétől és összetételétől), a szobahőmérséklettől és a ruhanemű centrifugálás utáni páratartalmától.

4. Nyomja meg a Start/Pause (Indítás / Szünet) érintőgombot. A program elindul.

9.2 Egy program késleltetett indítással való indítása

1. Állítsa be a töltet típusának megfelelő programot és kiegészítő funkciókat.
2. Nyomja meg annyiszor a Késleltetett indítás gombot, amíg a kijelzőn a beállítandó késleltetési idő meg nem jelenik.



A program indítása 1 óra és 20 óra között késleltethető.

3. Nyomja meg a Start/Pause (Indítás / Szünet) érintőgombot.

A kijelzőn megjelenik a késleltetett indítás visszaszámlálása.

Amikor a visszaszámlálás befejeződött, automatikusan megkezdődik a program végrehajtása.

9.3 Egy program módosítása

1. A készülék kikapcsolásához nyomja meg a be/ki gombot.
2. A készülék bekapcsolásához nyomja meg a be/ki gombot.
3. Állítsa be a programot.

Másképpen:

1. Forgassa a programválasztó gombot ● „Törlés” állásba.
2. Várjon 1 másodpercet. A kijelzőn — — — jelenik meg.
3. Állítsa be a programot.

9.4 Miután a program véget ért

Amikor a program befejeződött:

- Szaggatott hangjelzés hallható.
- A kijelzőn □ : □ □ látható
- Világít a visszajelző.
- Előfordulhat, hogy a Szűrő és a Tartály visszajelzők világítani kezdenek.
- Világít a Start/Pause (Indítás / Szünet) visszajelző.

A készülék a gyűrődésmentesítő szakasszal folytatja a működést kb. 30 percen vagy hosszabb időn keresztül, ha a Extra Anticrease (Gyűrődésmentesítés) kiegészítő funkció be volt állítva (lásd a *Kiegészítő funkció - Extra Anticrease (Gyűrődésmentesítés)* c. fejezetet).

A gyűrődésmentesítő fázis csökkenti a ruhanemű gyűrődését.

A gyűrődésmentesítő fázis letelte előtt is kiveheti a ruhát. A jobb eredmény elérése érdekében azt javasoljuk, hogy még a fázis befejezése előtt vegye ki a készülékből a ruhát.

Amikor a gyűrődésmentesítő fázis befejeződött:

- A kijelzőn továbbra is □ : □ □ látható.
- A visszajelző nem világít.
- A Szűrő és a Tartály visszajelzők továbbra is világítanak.
- A Start/Pause (Indítás / Szünet) visszajelző kialszik.

1. A készülék kikapcsolásához nyomja meg a be/ki gombot.
 2. Nyissa ki a készülék ajtaját.
 3. Szedje ki a ruhaneműt.
 4. Csupkja be a készülék ajtaját.
- A nem kielégítő szárítási eredmény lehetséges okai:

- Az alapértelmezett szárazsági fokozat beállításai helytelenek. Lásd az *Alapértelmezett szárazsági fokozat beállítása* c. fejezetet
- A szoba hőmérséklete túl alacsony vagy túl magas. A szoba optimális hőmérséklete 18-25 °C.



Mindig tisztítsa meg a szűrőt, és ürítse ki a víztartályt a program befejezése után.

9.5 Készenlét funkció

Az energiafogyasztás csökkentése érdekében ez a funkció az alábbi esetekben automatikusan kikapcsolja a készüléket:

- 5 perc elteltével, ha nem indítja el a programot.
- A program befejezése után 5 perccel.



Az idő 30 másodpercre csökken, ha a programválasztó gomb a ● „Törlés” állásra mutat.

10. HASZNOS TANÁCSOK ÉS JAVASLATOK

10.1 A ruhanemű előkészítése







Mosási ciklus után nagyon gyakran előfordul, hogy a ruhák megcsavarodnak és összegabalyodnak. A megcsavarodott és összegabalyodott ruhák szárítása hatástalan. A megfelelő légáramlás és az egyenletes szárítás érdekében javasolt a ruhák kirázása és a szárítógépbe egyenként történő behelyezése.

A megfelelő szárítási folyamat biztosítása:

- Húzza be a cipzáraikat.
- Gombolja be a paplanhuzatokat.
- A laza zsinegeket és szalagokat (pl.: kötényszalag) ne hagyja szabadon. A program elindítása előtt kösse meg ezeket.
- Mindent távolítson el a zsebekből.
- Amennyiben egy ruhadarab belső rétege gyapjából készült, fordítsa azt ki. A gyapjú rétegnek kifelé kell néznie.

- Mindig a ruhanemű típusának megfelelő programot válassza ki.
- Sötét és világos ruhadarabokat ne tegyen együtt a készülékbe.
- Használjon megfelelő programot a pamut, a dzsörzé és kötött darabokhoz, hogy ne menjenek össze.
- Ne lépje túl a programok című fejezetben megadott, vagy a kijelzőn olvasható megengedett legnagyobb töltési térfogatot.
- Csak olyan ruhaneműt szárítson, melynek gépi szárítása engedélyezett. További információkért olvassa el a ruhadarabok kezelési címkéjén található útmutatásokat.
- A nagyobb és kisebb ruhadarabokat ne szárítsa együtt. A kisebb ruhadarabok a nagyobb darabok belsejében rekedhetnek, és nedvesek maradhatnak.
- A nagyméretű ruhadarabokat és szöveteket rázza meg a szárítógépbe való betöltés előtt. Ezzel elkerülhető, hogy a szövetben nedves részek maradjanak a szárítási ciklus után.

Kezelési címke	Leírás
	Gépi szárításra alkalmas ruhanemű.
	A ruhanemű a magas hőmérsékletű gépi szárításra alkalmas.
	A ruhanemű kizárólag az alacsony hőmérsékletű gépi szárításra alkalmas.
	A ruhanemű nem alkalmas a gépi szárításra.

11. ÁPOLÁS ÉS TISZTÍTÁS

11.1 A szűrő tisztítása



VIGYÁZAT!

Ne használjon vizet a szűrő tisztítására. Ehelyett a szőszöket ürítse egy szemetesbe (így elkerülheti a műanyag szálak kijutását a természetes vizekbe).



A legjobb szárítási eredmény érdekében a szűrőt rendszeresen tisztítsa; az eltömődött szűrő miatt a szárítási ciklusok hossza, ezzel együtt a készülék energiafogyasztása megnövekszik. A szűrőt kézzel tisztítsa, és szükség esetén használjon porszívót.

1.

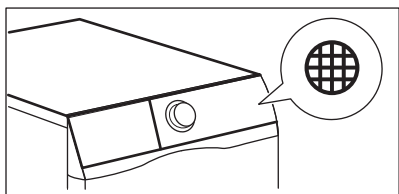

2.

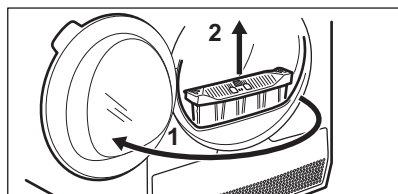

3.

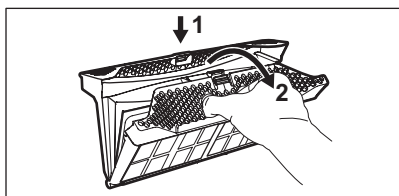

4.

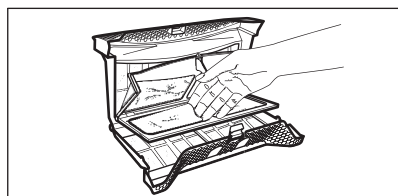

5. 1)

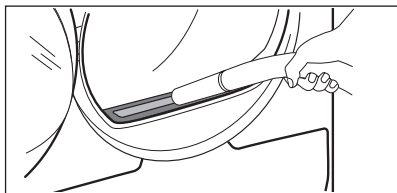

6.

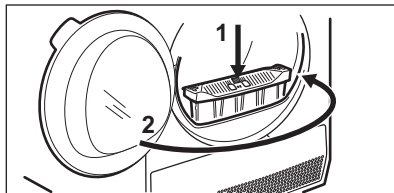

1) Amennyiben szükséges, távolítsa el a bolyhot a szűrőtartóból és a tömítésből is. Porszívót is használhat.

11.2 A víztartály kiürítése

1.

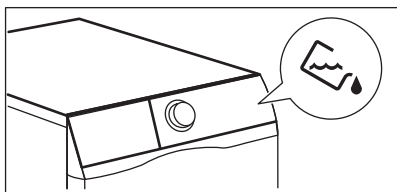

2.

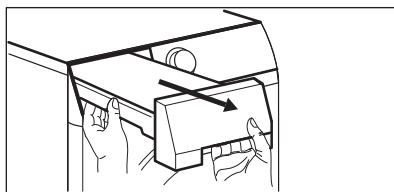

3.

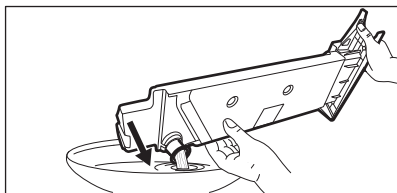

4.

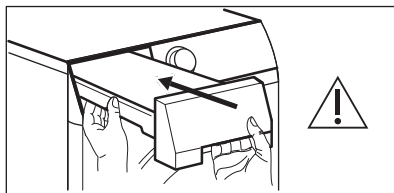

A víztartályban levő víz a desztillált víz helyettesítésére használható, (pl. gőzöléses vasaláshoz). A víz felhasználása előtt távolítsa el belőle a szennyeződések egy szűrő segítségével.

11.3 A hőcserélő tisztítása

1.

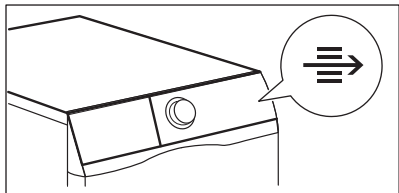

2.

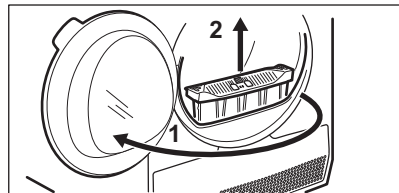

3.

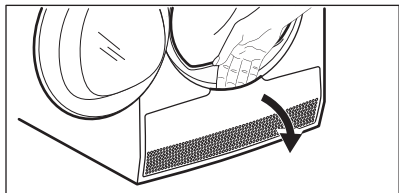

4.

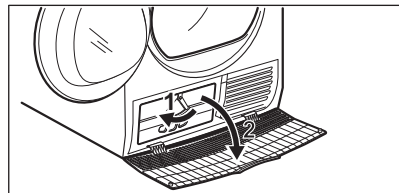

5.

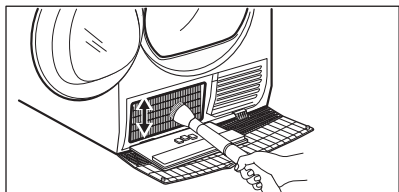

6.

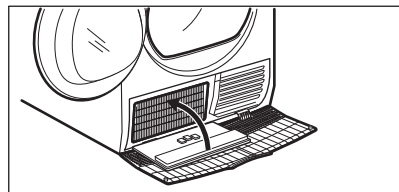

7.

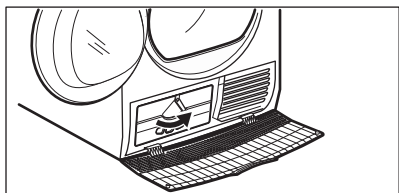

8.

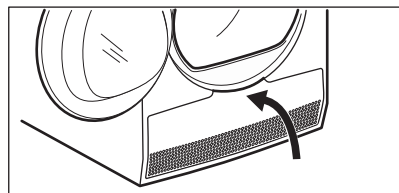

9.

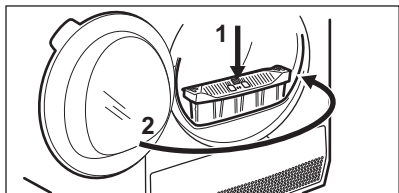

**VIGYÁZAT!**

A fémfelületekhez ne nyúljon fedetlen kézzel.
Sérülésveszély. Viseljen védőkesztyűt. Ügyeljen arra, hogy tisztításkor ne sérüljön meg a fémfelület.

11.4 Páratartalom-érzékelő tisztítása

**VIGYÁZAT!**

A páratartalom-érzékelő sérülésének veszélye! Az érzékelő tisztításához ne használjon súrolószert vagy drótszivacsot.

A legjobb szárítási eredmény eléréséhez a készülék fémből készült páratartalom-érzékelővel van felszerelve. Ez az ajtó belső oldalának közelében található.

Idővel a használatból következően az érzékelő felülete elszennyeződhet, ami rontja a szárítási teljesítményt.

Javasoljuk, hogy az érzékelőt legalább 3 vagy 4 alkalmanként tisztítsa meg, vagy akkor, ha a szárítási teljesítmény csökkenését tapasztalja.

A tisztításhoz használhatja a mosogatószivacs keményebb oldalát és egy kevés ecetet vagy mosogatószert.

Az érzékelő tisztítása:

1. Nyissa ki a betöltőajtót.
2. A páratartalom-érzékelő felületeinek tisztításához többször törölje át annak fém felületeit.

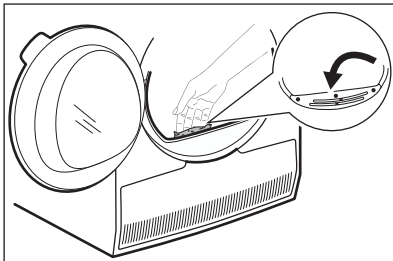

11.5 A dob tisztítása

**FIGYELMEZTETÉS!**

A tisztítás megkezdése előtt húzza ki a készülék hálózati vezetékét.

A dob belső felületét és a dobszűrőket semleges kémhatású normál tisztítószerrel tisztítsa meg. A megtisztított felületeket törölje szárazra egy puha ruhával.

**VIGYÁZAT!**

A dob tisztításához ne használjon súrolószert vagy drótszivacsot.

11.6 A kezelőpanel és a burkolat tisztítása

A kezelőpanelt és a burkolatot semleges kémhatású normál tisztítószerrel tisztítsa meg.

A tisztításhoz használjon nedves kendőt. A megtisztított felületeket törölje szárazra egy puha ruhával.

**VIGYÁZAT!**

A tisztításhoz ne használjon bútortisztító szert vagy olyan vegyszert, melyek károsíthatják a felületeket.

11.7 Levegőnyílások tisztítása

Porszívó segítségével távolítsa el a szőszöket a levegőnyílásokból.

12. HIBAELHÁRÍTÁS

Jelenség	Lehetséges megoldás
Nem lehet bekapcsolni a készüléket.	Ügyeljen arra, hogy a hálózati vezeték csatlakoztatva legyen a hálózati aljzatba.
	Ellenőrizze a biztosítékot a biztosíték-szekrényben (otthoni elhelyezés).
A program nem indul el.	Nyomja meg a Start/Pause (Indítás / Szünet) gombot.
	Ellenőrizze, hogy a készülék ajtaja be van-e csukva.
Nem záródik a készülék ajtaja.	Ellenőrizze, hogy a szűrő beszerelése helyes-e.
	Ügyeljen arra, hogy ne csípje be a ruhát a betöltőajtó és a gumi tömítés közé.
A készülék működés közben leáll.	Ellenőrizze, hogy a víztartály üres-e. A program ismételt elindításához nyomja meg a Start/Pause (Indítás / Szünet) gombot.
	A töltet túl kicsi; növelje a töltet méretét, vagy használja a Time Drying (Idővezérelt szárítás) programot.
A programfutás túl hosszú, vagy a szárítási eredmény nem kielégítő. ¹⁾	Győződjön meg arról, hogy a ruhanemű súlya megfelel-e a program időtartamának.
	Ellenőrizze, hogy tiszta-e a szűrő.
	A ruhanemű túlságosan nedves. Ismét centrifugálja ki a ruhaneműt a mosógépben.
	Gondoskodjon arról, hogy a helyiség hőmérséklete +5 °C és +35 °C közötti érték legyen. Az optimális hőmérséklet 18 °C - 25 °C.
	Állítsa be a Time Drying (Idővezérelt szárítás) vagy a Extra Dry (Extra száraz) programot. ²⁾
A kijelzőn — — — jelenik meg.	Ha új programot szeretne beállítani, kapcsolja ki, majd be a készüléket.
	Ellenőrizze, hogy a kiegészítő funkciók alkalmazhatóak-e a programhoz.

Jelenség	Lehetséges megoldás
A kijelzőn például az E51 hibakód látható.	Kapcsolja ki majd be a készüléket. Indítson el egy új programot. Ha a probléma ismét jelentkezik, akkor forduljon a márkaszervizhez.

- 1) Legfeljebb 5 óra elteltével a program automatikusan véget ér.
 2) Nagyobb darabok (pl. lepedők) szárításakor előfordulhat, hogy azok néhány helyen nedvesek maradnak.

12.1 Ha nem elégedett a szárítás eredményével

- A beállított program nem volt megfelelő.
- A szűrő eltömődött.
- A hőcserélő eltömődött.
- Túl sok ruhadarab volt a készülékben.
- A dob elszennyeződött.
- A nedvességérzékelő beállítása helytelen (Lásd a „Beállítások - A

ruhanemű maradék nedvességtartalmának beállítása című szakaszt).

- A levegőnyílások eltömődtek.
- A helyiség hőmérséklete túl alacsony vagy túl magas (az optimális tartomány 18 °C - 25 °C).

13. MŰSZAKI ADATOK

Magasság × szélesség × mélység	850 x 596 x 638 mm (maximális 662 mm)
Maximális mélység nyitott betöltőajtó mellett	1107 mm
Maximális szélesség nyitott betöltőajtó mellett	958 mm
Állítható magasság	850 mm (+15 mm - beállítási tartomány)
Dob térfogata	118 l
Legnagyobb betölthető mennyiség	9 kg
Feszültség	230 V
Gyakoriság	50 Hz
Hangnyomás szintje	65 dB
Összteljesítmény	900 W
energiahatékonysági osztály	A++
A teljes töltetű normál pamutprogramhoz tartozó energiafogyasztás. 1)	2,21 kWh
A részleges töltetű normál pamutprogramhoz tartozó energiafogyasztás. 2)	1,16 kWh
Éves energiafogyasztás 3)	258,70 kWh

Bekapcsolva hagyott üzemmód teljesítményfelvétele ⁴⁾	0,13 W
Kikapcsolt üzemmód teljesítményfelvétele ⁴⁾	0,13 W
Használat típusa	Háztartási
Megengedett környezeti hőmérséklet	+ 5 °C és + 35 °C között
A szilárd részecskék és nedvesség bejutása elleni védelmet a védőburkolat biztosítja, kivéve ahol az alacsony feszültségű részeket nem védi ez burkolat	IPX4
A termék fluorozott, hermetikusan lezárt üvegházhatású gázokat tartalmaz.	
Alkalmazott hűtőközeg	R134a
Tömeg	0,26 kg
Globális melegítési potenciál (GWP)	1430

1) Az EN 61121 szabvány szerint. 9 kg pamut, 1000 ford./perc fordulaton centrifugálva.

2) Az EN 61121 szabvány szerint. 4,5 kg pamut, 1000 ford./perc fordulaton centrifugálva.

3) Éves energiafogyasztás kilowattórában megadva, mely a standard gyapjú program 160 teljes és részleges töltetű gyapjúszerítési ciklusán és az alacsony energiafogyasztású üzemmódok energiafelhasználásán alapul. A ciklusonkénti aktuális energiafogyasztás függ a készülék használati módjától ((EU) RENDELET száma: 392/2012).

4) Az EN 61121 szabvánnyal összhangban.

A fenti táblázatban szereplő adatok megfelelnek az EU 2012/392 számú bizottsági rendelkezésének, mely a 2009/125/EC számú irányelvet teljesíti.

13.1 Fogyasztási értékek

Program	Centrifugálva fordulatszámon / maradék nedvesség	Szárítási idő ¹⁾	Energiafogyasztás ²⁾
Cottons (Pamut) Eco 9 kg			
Cupboard Dry (Szekrényszárász)	1400 ford./perc / 50%	160 perc	1,88 kWh
	1000 ford./perc / 60%	185 perc	2,21 kWh
Cottons (Pamut) 9 kg			
Iron Dry (Vasalószárász)	1400 ford./perc / 50%	107 perc	1,27 kWh
	1000 ford./perc / 60%	129 perc	1,57 kWh
Cottons (Pamut) Eco 4,5 kg			

Program	Centrifugálva fordulatszám / maradék nedvesség	Szárítási idő ¹⁾	Energiafogyasztás ²⁾
Cupboard Dry (Szekrényszárász)	1400 ford./perc / 50%	88 perc	0,97 kWh
	1000 ford./perc / 60%	103 perc	1,16 kWh
Synthetics (Műszál) 3,5 kg			
Cupboard Dry (Szekrényszárász)	1200 ford./perc / 40%	56 perc	0,56 kWh
	800 ford./perc / 50%	69 perc	0,78 kWh

1) Részöltetek esetén a ciklusidő rövidebb, és a készülék kevesebb energiát fogyaszt.

2) A nem megfelelő környezeti hőmérséklet és/vagy a gyengén centrifugázott ruhanemű meghosszabbíthatja a ciklusidőt, és megnöveli az energiafogyasztást.

14. A HASZNÁLAT LÉPÉSEI RÖVIDEN

14.1 Napi használat

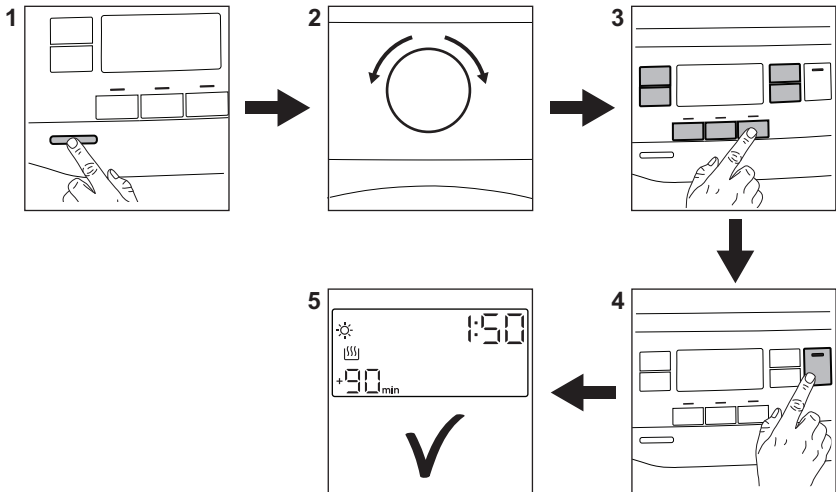





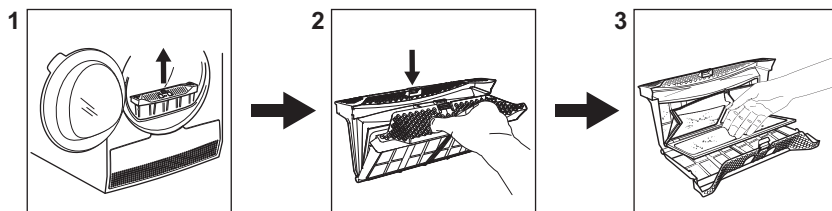















1. A készülék bekapcsolásához nyomja meg a Be/Ki gombot.
2. Fordítsa a programkapcsolót a kívánt programnak megfelelő állásba.
3. A kiválasztott programhoz egy vagy több speciális kiegészítő funkciót is beállíthat. Egy adott kiegészítő funkció aktiválásához vagy kikapcsolásához érintse meg a megfelelő gombot.
4. A program elindításához érintse meg a **Start/Pause (Indítás / Szünet)** gombot.
5. A készülék beindul.

14.2 A szűrő tisztítása



A  szűrő szimbólum minden ciklus végén megjelenik a kijelzőn, és a szűrőt meg kell tisztítani.

14.3 Programtáblázat

Program	Töltet ¹⁾	Tulajdonságok / Anyagfajta típusa
 2) Cottons (Pamut) Eco	9 kg	Ciklus pamut ruhanemű „szekrényszáraz” szintre szárításához, maximális energiatakarékosság mellett. /  
Cottons (Pamut)	9 kg	Ciklus minden típusú pamut ruhanemű tárolásra kész (szekrényszáraz) szintre szárításához. /  
Synthetics (Műszál)	3,5 kg	Műszálás és kevertszálás szövetek. /   
Delicates (Kímélő)	4 kg	Kényes szövetek, pl. viszkóz, műselyem, akril és ezek keverékei. /   
Duvet (Takaró)	3 kg	Keskeny vagy széles paplanok, illetve párnák (toll, pehely vagy szintetikus töltésű). /   
Refresh (Frissítés)	1 kg	Textíliák felfrissítése, amelyek tárolva voltak.
Silk (Selyem) 	1 kg	Kézzel mosható selyem anyagok kíméletes szárítása. /   
Wool (Gyapjú)  	1 kg	Gyapjú anyagok. Kézzel mosható gyapjú anyagok kíméletes szárítása. A darabokat a program vége után haladéktalanul vegye ki a gépből.

Program	Töltet ¹⁾	Tulajdonságok / Anyagfajta típusa
Outdoor (Kültéri sportruházat) 	2 kg	Kivehető polár vagy egyéb termobéléssel rendelkező kültéri ruházat, például munkaruha, sportruha, vízálló és lélegző dzseki vagy szél dzseki. Szárítógépben történő szárításra alkalmas. / 
Denim (Farmer)	4 kg	Különböző (pl. a nyakrésznél, a mandzsettánál vagy a varrásoknál eltérő) anyagvastagságú szabadidőruhák, például farmer-nadrágok, melegítőfelsők. / 
Bedlinen (Ágynemű) XL	4,5 kg	Legfeljebb három készlet ágynemű, melyek egyike dupla méretű lehet. / 
Mixed (Gyors mix) XL	6 kg	Kevert szálás szövetek (pamut, pamut és műszál keverék, valamint szintetikus darabok). / 

1) A maximális súly száraz állapotú darabokra vonatkozik.

2) A  Cottons (Pamut) Cupboard Dry (Szekrényszárász) ECO program a „Szabványos Pamut program” az EU 392/2012 számú bizottsági rendelkezésének megfelelően. Ez a nedves, normál pamut ruhanemű szárítására alkalmas, és erre a célra az energiafelhasználás szempontjából a leghatékonyabb program.

15. TERMÉKISMERTETŐ AZ EU 2017/1369 SZ. RENDELETE SZERINT

Termékismertető	
Védjegy	Electrolux
Típusazonosító	EW8H359S PNC916098354
Előírt kapacitás kg pamuttöltetben	9
Légkivezetéses vagy kondenzációs háztartási szárítógépek	Kondenzátor
Energiahatékonysági osztály	A++
Energiafogyasztás kWh/év értékben, 160 teljes és részleges töltetű normál pamutprogrammal végzett szárítási cikluson és a kis villamosenergia-fogyasztású üzemmódokon alapul. A tényleges ciklusonkénti energiafogyasztás függ a készülék üzemeltetési módjától.	258,70
automata szárítógép vagy nem automata szárítógép	Automatikus

Teljes töltetű normál pamutprogramhoz tartozó energiafogyasztás, kWh értékben	2,21
Részleges töltetű normál pamutprogramhoz tartozó energiafogyasztás, kWh értékben	1,16
Energiafogyasztás kikapcsolt üzemmódban, W értékben	0,13
Bekapcsolva hagyott üzemmódban tartozó villamosenergia-fogyasztás, W értékben	0,13
Bekapcsolva hagyott üzemmód időtartama percben	10
a teljes és a részleges töltet melletti „normál pamutprogram” az a normál nedves pamut ruhaneműk szárítására alkalmas standard szárítóprogram, amelyre a címkén és a termékismertető adatlapon megadott adatok vonatkoznak, és amely a pamut ruhaneműk esetében az energiafogyasztás szempontjából a leghatékonyabb	
a teljes és a részleges töltetű normál pamutprogram súlyozott programideje percben	138
a teljes töltetű normál pamutprogram programideje percben	185
a részleges töltetű normál pamutprogram programideje percben	103
Kondenzációhatékonysági osztály a G-től (legkevésbé hatékony) A-ig (leghatékonyabb) terjedő skálán	B
A teljes töltetű normál pamutprogram átlagos kondenzációhatékonysága százalékban	81
A részleges töltetű normál pamutprogram átlagos kondenzációhatékonysága százalékban	81
a teljes és részleges töltetű normál pamutprogram súlyozott kondenzációhatékonysága százalékban	81
Hangteljesítményszint dB-ben	65
Beépíthető I/N	Nem

A fenti táblázatban szereplő adatok megfelelnek az EU 2012/392 számú bizottsági rendelkezésének, mely a 2009/125/EC számú irányelvet teljesíti.

16. KÖRNYEZETVÉDELMI TUDNIVALÓK

A  következő jelzéssel ellátott anyagokat hasznosítsa újra. Újrahasznosításhoz tegye a megfelelő konténerekbe a csomagolást. Járuljon hozzá környezetünk és egészségünk védelméhez, és hasznosítsa újra az elektromos és elektronikus hulladékot. A

 tiltó szimbólummal ellátott készüléket ne dobja a háztartási hulladék közé. Juttassa el a készüléket a helyi újrahasznosító telepre, vagy lépjen kapcsolatba a hulladékkezelésért felelős hivatallal.

CUPRINS

1. INFORMAȚII PRIVIND SIGURANȚA.....	30
2. INSTRUCȚIUNI DE SIGURANȚĂ.....	32
3. DESCRIEREA PRODUSULUI.....	34
4. PANOUL DE COMANDĂ.....	35
5. TABELUL CU PROGRAME.....	36
6. OPȚIUNI.....	38
7. SETĂRI.....	40
8. ÎNAINTE DE PRIMA UTILIZARE.....	41
9. UTILIZAREA ZILNICĂ.....	43
10. INFORMAȚII ȘI SFATURI.....	44
11. ÎNGRIJIREA ȘI CURĂȚAREA.....	45
12. DEPANAREA.....	48
13. DATE TEHNICE.....	49
14. GHID RAPID	52
15. FIȘA CU INFORMAȚIILE PRODUSULUI CONFORM REGLEMENTĂRII U.E. 1369/2017.....	54

NE GÂNDIM LA DUMNEAVOASTRĂ

Vă mulțumim pentru că ați achiziționat un aparat Electrolux. Ați ales un produs care include decenii de experiență profesională și de inovație. Ingenios și stilat, a fost conceput special pentru dumneavoastră. Pentru ca atunci când îl utilizați să aveți întotdeauna aceleași rezultate extraordinare.

Bine ați venit la Electrolux.

Vizitați website-ul la:



Aici găsiți sfaturi privind utilizarea, broșuri, informații pentru depanare, service și reparații:

www.electrolux.com/support



Înregistrați-vă produsul pentru a beneficia de servicii mai bune:

www.registerelectrolux.com



Cumpărați accesorii, consumabile și piese de schimb originale pentru aparatul dvs.:

www.electrolux.com/shop

ASISTENȚĂ CLIEȚI ȘI SERVICE

Utilizați doar piese de schimb originale.

Atunci când contactați centrul de service autorizat, asigurați-vă că aveți disponibile următoarele informații: Model, PNC, Număr de serie.

Informațiile pot fi găsite pe plăcuța cu datele tehnice.

 Avertisment / Atenție-Informații privind siguranța

 Informații generale și recomandări

 Informații privind mediul înconjurător

Ne rezervăm dreptul asupra efectuării de modificări.

1. ⚠️ INFORMAȚII PRIVIND SIGURANȚA

Înainte de a începe instalarea și de a utiliza acest aparat, citiți cu atenție instrucțiunile furnizate. Producătorul nu este responsabil pentru nicio vătămare sau daună rezultată din instalarea sau utilizarea incorectă. Păstrați permanent instrucțiunile într-un loc sigur și accesibil pentru o consultare ulterioară.



- Citiți instrucțiunile furnizate.

1.1 Siguranța copiilor și a persoanelor vulnerabile



AVERTISMENT!

Pericol de sufocare, vătămare sau invaliditate permanentă.

- Acest aparat poate fi utilizat de copiii cu vârsta mai mare de 8 ani, de persoanele cu capacități fizice, senzoriale sau mentale reduse sau de persoanele fără cunoștințe sau experiență doar sub supraveghere sau după o scurtă instruire care să le ofere informațiile necesare despre utilizarea sigură a aparatului și să le permită să înțeleagă pericolele la care se expun.
- Copiii cu vârsta între 3 și 8 ani și persoanele cu dizabilități profunde și complexe nu trebuie lăsați să se apropie de aparat dacă nu sunt supravegheate permanent.
- Copiii cu vârsta mai mică de 3 ani nu trebuie lăsați să se apropie de aparat dacă nu sunt supravegheați permanent.
- Nu lăsați copiii să se joace cu aparatul.
- Nu lăsați ambalajele la îndemâna copiilor și aruncați-le conform reglementărilor.
- Nu lăsați detergenții la îndemâna copiilor.
- Nu lăsați copiii și animalele să se apropie de aparat atunci când ușa acestuia este deschisă.
- Dacă aparatul are un dispozitiv de siguranță pentru copii, acesta trebuie activat.

- Copiii nu vor realiza curățarea sau întreținerea realizată de utilizator asupra aparatului fără a fi supravegheați.

1.2 Aspecte generale privind siguranța

- Nu modificați specificațiile acestui aparat.
- Dacă uscătorul de rufe este pus deasupra unei mașini de spălat rufe, folosiți setul de stivuire. Setul de stivuire, disponibil la furnizorul autorizat, poate fi utilizat doar cu aparatul specificat în instrucțiunile furnizate împreună cu accesoriul. Înainte de instalare citiți cu atenție instrucțiunile (consultați broșura de instalare).
- Aparatul poate fi montat independent sau sub un blat de bucătărie cu spațiu liber adecvat (consultați broșura de instalare).
- Nu instalați aparatul după o ușă care poate fi încuiată, o ușă culisabilă sau o ușă cu balamale în partea opusă, care ar împiedica deschiderea completă a ușii aparatului.
- Fanta de aerisire din bază nu trebuie să fie blocate de mochetă, covor sau orice alt material folosit la acoperirea pardoselii.
- **ATENȚIE:** Aparatul nu trebuie să fie alimentat de la un dispozitiv de comutare extern, cum ar fi un temporizator, și nu trebuie conectat la un circuit care este cuplat și decuplat în mod regulat de rețea.
- Introduceți ștecherul în priză numai după încheierea procesului de instalare. Permiteți accesul la ștecher după instalare.
- În cazul în care cablul de alimentare este deteriorat, acesta trebuie înlocuit de producător, de Centrul de service autorizat al acestuia sau de persoane cu o calificare similară pentru a se evita electrocutarea.
- Nu depășiți sarcina maximă de 9 kg (consultați capitolul „Tabelul de programe”).

- Nu folosiți aparatul dacă articolele au fost murdărite cu produse chimice industriale.
- Îndepărtați scamele sau resturile de la ambalare care s-au adunat în jurul aparatului.
- Nu utilizați aparatul fără un filtru. Curățați filtrul de scame înainte sau după fiecare utilizare.
- Nu uscați articole nespălate.
- Articolele pătate cu substanțe precum: ulei de gătit, acetonă, alcool, benzină, kerosen, substanțe de scos petele, terebentină, ceară și substanțe de înlăturat ceara trebuie spălate în apă fierbinte cu mult detergent înainte de a fi uscate în uscător.
- Articolele precum: spuma de cauciuc (spuma de latex), căștile de baie, țesăturile impermeabile, articolele căptușite cu cauciuc și hainele sau pernele care au pernuțe din spumă de cauciuc nu trebuie uscate în uscător.
- Balsamul pentru rufe sau produsele similare trebuie folosite doar în conformitate cu instrucțiunile de utilizare ale producătorului.
- Scoateți toate obiectele din articole care pot fi o sursă de aprindere a focului, cum ar fi brichetele sau chibriturile.
- AVERTISMENT: Nu opriți niciodată uscătorul înainte de terminarea ciclului de uscare, în afara cazului în care rufele sunt scoase imediat și întinse, astfel încât căldura să fie disipată.
- Înainte de a efectua orice operație de întreținere, dezactivați aparatul și scoateți ștecherul din priză.

2. INSTRUCȚIUNI DE SIGURANȚĂ

2.1 Instalarea

- Îndepărtați toate ambalajele.
- Dacă aparatul este deteriorat, nu îl instalați sau utilizați.
- Urmați instrucțiunile de instalare furnizate împreună cu aparatul.
- Aveți întotdeauna grijă când mutați aparatul deoarece acesta este greu.

Folosiți întotdeauna mănuși de protecție și încălțăminte închisă.

- Nu instalați sau utilizați aparatul într-un loc în care temperatura poate ajunge sub 5°C sau peste 35°C.
- Suprafața podelei pe care aparatul va fi instalat trebuie să fie plată, stabilă, rezistentă la căldură și curată.

- Asigurați circulația aerului între aparat și podea.
- Țineți întotdeauna aparatul vertical atunci când acesta este mutat.
- Suprafața din spate a aparatului trebuie orientată spre un perete.
- Atunci când aparatul se află în poziția sa permanentă, verificați dacă este adus la nivel cu ajutorul unei nivele cu bulă de aer. Dacă nu este, reglați picioarele acestuia.

2.2 Conexiunea electrică



AVERTISMENT!

Pericol de incendiu și electrocutare.

- Introduceți ștecherul în priză numai după încheierea procedurii de instalare. Asigurați accesul la priză după instalare.
- Aparatul trebuie legat la o priză cu împământare.
- Asigurați-vă că parametrii de pe plăcuța cu date tehnice sunt compatibili cu valorile nominale ale sursei de alimentare.
- Utilizați întotdeauna o priză cu protecție (împământare) contra electrocutării, montată corect.
- Nu folosiți prize multiple și cabluri prelungitoare.
- Nu trageți de cablul de alimentare pentru a scoate din priză aparatul. Trageți întotdeauna de ștecher.
- Nu atingeți cablul de alimentare sau ștecherul cu mâinile ude.

2.3 Utilizarea



AVERTISMENT!

Pericol de rănire, electrocutare, incendiu, arsuri sau de deteriorare a aparatului.

- Acest aparat este destinat exclusiv pentru uz casnic.
- Nu uscați articolele deteriorate (rupte, uzate) care au căptușeli sau umpluturi.
- Dacă rufele au fost spălate cu un agent de îndepărtare a petelor, efectuați un ciclu suplimentar de

clătire înainte de a începe un ciclu de uscare.

- Uscați doar țesături care sunt adecvate pentru uscare într-un uscător. Respectați instrucțiunile de curățare de pe eticheta articolului.
- Nu consumați sau pregătiți mâncarea cu apă condensată / distilată. Poate cauza probleme de sănătate oamenilor și animalelor de companie.
- Nu vă așezați și nu vă urcați pe ușa deschisă a aparatului.
- Nu uscați în aparat haine din care apa curge.

2.4 Iluminarea interioară



AVERTISMENT!

Pericol de rănire.

- Radiație vizibilă a LED-ului, nu vă uitați direct în fascicul.
- Becul LED este dedicat iluminării tamburului. Acest bec nu poate fi refolosit pentru alte aplicații de iluminare.
- Pentru înlocuirea becului interior, contactați Centrul de service autorizat.

2.5 Îngrijirea și curățarea



AVERTISMENT!

Pericol de vătămare personală sau deteriorare a aparatului.

- Nu folosiți apă pulverizată și abur pentru curățarea aparatului.
- Curățați aparatul cu o lavetă moale, umedă. Utilizați numai detergenți neutri. Nu folosiți produse abrazive, bureți abrazivi, solvenți sau obiecte metalice.
- Pentru a preveni deteriorarea sistemului de răcire, curățați cu atenție aparatul.

2.6 Compresorul



AVERTISMENT!

Pericol de deteriorare a aparatului.

- Compresorul și sistemul acestuia din uscătorul de rufe este umplut cu un

agent special, care nu conține fluoro-cloro-hidrocarburi. Sistemul trebuie să rămână etanș. Deteriorarea sistemului poate provoca o scurgere.

2.7 Service

- Pentru a repara aparatul contactați Centrul de service autorizat.
- Utilizați numai piese de schimb originale.

2.8 Gestionarea deșeurilor după încheierea ciclului de viață al aparatului



AVERTISMENT!

Pericol de vătămare sau sufocare.

- Deconectați aparatul de la sursa de alimentare electrică și cea de apă.
- Tăiați cablul de alimentare electrică chiar de lângă aparat și aruncați-l.
- Scoateți încuietoarea ușii pentru a nu permite copiilor sau animalelor de companie să rămână blocați în tambur.
- Aruncați aparatul în conformitate cu cerințele locale privind eliminarea Deșeurilor de echipamente electrice și electronice (WEEE).

3. DESCRIEREA PRODUSULUI

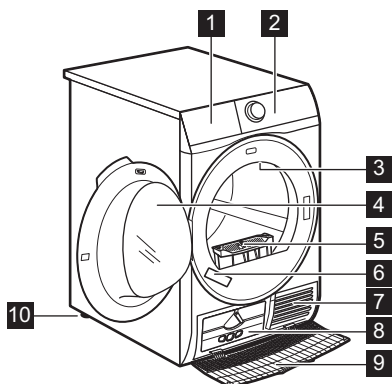

- 1 Goliti rez de apă
- 2 Panou de comandă
- 3 Iluminare interioară
- 4 Ușa aparatului
- 5 Filtru
- 6 Plăcuță cu date tehnice
- 7 Fante pentru fluxul de aer
- 8 Clapetă de închidere pentru schimbătorul de căldură
- 9 Capac pentru schimbătorul de căldură
- 10 Picioare reglabile



Pentru a ușura încărcarea rufelor sau a instalării, ușa este reversibilă. (consultați prospectul separat).

4. PANOUL DE COMANDĂ

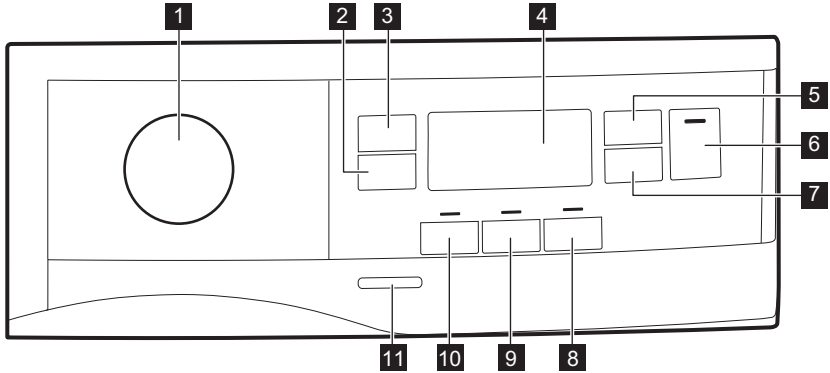

- 1** Buton rotativ pentru programe și comutatorul ● RESETARE
- 2** Buton tactil Extra Anticreeze (Antișifonare)
- 3** Buton tactil Dryness Level (Nivel de uscare)
- 4** Afișaj
- 5** Buton tactil Time Dry (Timp)
- 6** Buton tactil Start/Pause (Start/Pauză)
- 7** Buton tactil Delay Start (Întârziere)
- 8** Buton tactil End Alert (Sonerie)
- 9** Buton tactil Reverse Plus (Reversibil plus)
- 10** Buton tactil Extra Silent (Super silențios)
- 11** Buton Pornit/Oprit



Apăsați butoanele tactile cu degetul în zona cu simbolul sau cu numele opțiunii. Nu purtați mănuși atunci când lucrați cu panoul de comandă. Aveți grijă ca panoul de comandă să fie întotdeauna curat și uscat.

4.1 Afișaj

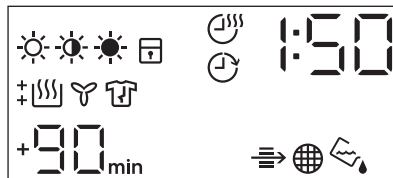

Simbolul de pe afișaj	Descrierea simbolului
	opțiune pentru uscarea rufelor: Iron Dry (Uscate pentru călcat), Cupboard Dry (Uscate pentru a fi puse în dulap), Extra Dry (Super uscat)

Simbolul de pe afișaj	Descrierea simbolului
	opțiune Time Drying (Timp de uscare) activată
	opțiune Delay Start (Întârziere) activată
	indicator: <i>verificați Schimbătorul de căldură</i>
	indicator: <i>curățați filtrul</i>
	indicator: <i>evacuați apa din recipientul pentru apă</i>
	blocare acces copii activată
	selecție greșită sau butonul rotativ este în poziția ● „Resetare”
	indicator: <i>fază de uscare</i>
	indicator: <i>fază de răcire</i>
	indicator: <i>fază antișifonare</i>
1 : 50	durata programului
+30 _{min.} , +60 _{min.} , +90 _{min.} , +2h	extinderea fazei antișifonare implicite: +30min, +60min, +90min, +2h)
: 10 - 2 : 00	selecție Time Drying (Timp de uscare) (10 min - 2 h)
1h - 20h	selecție Delay Start (Întârziere) (1 h - 20 h)

5. TABELUL CU PROGRAME

Program	Încărcătură 1)	Proprietăți / Tip de țesătură ²⁾
3) Cotton (Bumbac) Eco	9 kg	Ciclul să fie folosit pentru a usca bumbac cu nivelul de uscare „bumbac pentru dulap” cu economie maximă de energie. /
Cotton (Bumbac)	9 kg	Ciclu definit pentru a usca toate tipurile de bumbac pregătit pentru depozitare (Uscare pt dulap). /
Synthetics (Sintetice)	3,5 kg	Țesături sintetice și mixte. /
Delicates	4 kg	Țesături delicate, cum ar fi viscoză, relon, acrilic și amestecuri din acestea. /

Program	Încărcătură 1)	Proprietăți / Tip de țesătură ²⁾
Duvet (Pilotă)	3 kg	Pilote simple sau duble și perne (cu umplutură din pene, puf sau material sintetic). / 
Refresh (Împrospătare)	1kg	Împrospătarea textilelor care erau depozitate în dulap.
Silk (Mătase) 	1 kg	Uscarea atentă a articolelor din mătase care pot fi spălate manual. / 
Wool (Lână)  	1 kg	<p>Țesături din lână. Uscarea atentă a articolelor din lână care pot fi spălate manual. Scoateți articolele imediat după terminarea programului.</p> <div data-bbox="576 566 957 813" style="text-align: center;">   <p>WOOL HAND WASH SAFE</p> </div> <p>Ciclul de uscare pentru lână al acestei mașini a fost aprobat de The Woolmark Company pentru uscarea articolelor de îmbrăcăminte din lână care sunt etichetate cu „spălare manuală”, cu condiția ca articolele să fie uscate în conformitate cu instrucțiunile producătorului acestei mașini de spălat rufe. Respectați instrucțiunile de îngrijire de pe eticheta produsului pentru alte tratamente. M1525 Simbolul Woolmark este un marcaj de Certificare în multe țări.</p>
Outdoor 	2 kg	Îmbrăcăminte pentru exterior, de protecție pentru activități tehnice, țesături sportive, jachete impermeabile și cu materiale care asigură respirația corpului, jachete cu căptușeală detașabilă sau material izolator pe interior. Adecvate pentru uscarea într-un uscător de rufe. / 
Denim (Blugi)	4 kg	Articolele destinate timpului liber, de ex. blugi, tricouri cu materiale cu grosimi diferite (de ex. la gât, manșete și cusături). / 

Program	Încărcătură 1)	Proprietăți / Tip de țesătură ²⁾
Bedlinen (Asternuturi de pat) XL	4,5 kg	Până la trei seturi de așternuturi, unul dintre acestea putând fi dublu. / ☺☺☺
Mixed (Mixt rapid) XL	6 kg	Amestec de articole de îmbrăcăminte realizate din bumbac, amestecuri bumbac sintetice și țesături sintetice. / ☺☺☺

1) Greutatea maximă se referă la articolele uscate.

2) Pentru semnificația etichetei produsului, consultați capitolul *INFORMAȚII ȘI SFATURI: Pregătirea rufelor.*

3) Programul  Cotton (Bumbac) Cupboard Dry (Uscate pentru a fi puse în dulap) ECO este „Programul standard pentru bumbac” conform Reglementării Comisiei UE Nr. 392/2012. Acesta este adecvat pentru uscarea rufelor obișnuite ude din bumbac și este cel mai eficient program în ceea ce privește consumul de energie pentru uscarea rufelor ude din bumbac.



6. OPȚIUNI

6.1 Extra Anticreeze (Antișifonare)

Extinde cu 30, 60, 90 de minute sau 2 ore faza de antișifonare de la finalul ciclului de uscare. Această funcție reduce șifonarea. Rufe pot fi scoase în timpul etapei de netezire.

6.2 Dryness Level (Nivel de uscare)

Această funcție vă ajută să creșteți nivelul de uscare al rufelor. Există 3 opțiuni:

-  Extra Dry (Super uscat)
-  Cupboard Dry (Uscate pentru a fi puse în dulap)
-  Iron Dry (Uscate pentru călcat)

6.3 Time Dry (Timp)

Puteți seta durata programului, de la un minim de 10 minute la un maxim de 2 ore. Durata necesară depinde de cantitatea de rufe din aparat.



Vă recomandăm să setați o durată scurtă pentru cantități mici de rufe sau pentru doar un singur articol.

6.4 Time Dry (Timp) la programul Wool (Lână)

Opțiune adecvată pentru programul Wool (Lână) pentru a ajusta nivelul final de uscare.

6.5 End Alert (Sonerie)

Soneria este activată la:

- terminarea ciclului
- pornirea și terminarea fazei antișifonare
- întreruperea ciclului

Implicit, funcția sonerie este activată întotdeauna. Puteți folosi această funcție pentru a activa sau dezactiva sunetul.



Puteți activa opțiunea End Alert (Sonerie) cu toate programele.









6.6 Reverse Plus (Reversibil plus)

Creșteți frecvența de rotire inversă a tamburului pentru a reduce răsucirea și încălcirea articolelor. Pentru a crește uniformitatea rezultatului la uscare și pentru a ajuta la reducerea șifonărilor. Recomandat pentru articole mari sau lungi (de ex. cearceafuri, pantaloni, rochii lungi)”

6.7 Extra Silent (Super silențios)

Aparatul funcționează cu zgomot redus fără a afecta calitatea uscării. Aparatul funcționează mai încet cu o durată mai mare a ciclului.

6.8 Tabelul cu opțiuni

Program ¹⁾	☀ Dryness Level (Nivel de uscare)			 Extra Anticrease (Antișifonare)	 Extra Silent (Super silențios)	 Reverse Plus (Reversibil plus)	 Time Dry (Timp)
	☀	☀	☀				
 Cotton (Bumbac) Eco		■		■			
Cotton (Bumbac)	■	■	■	■	■	■	■
Synthetics (Sintetice)	■	■	■	■	■	■	■
Delicates		■		■			
Duvet (Pilotă)		■					
Refresh (Împrospătare)				■			
Silk (Mătase) 		■		■			
Wool (Lână)  							■ ²⁾
Outdoor 		■					
Denim (Blugi)	■	■		■		■	
Bedlinen (Asternuturi de pat) XL	■	■	■	■		■	
Mixed (Mixt rapid) XL	■	■		■		■	■

¹⁾ Împreună cu programul puteți seta 1 sau mai multe opțiuni. Pentru a le activa sau dezactiva, apăsați butonul tactil corespunzător.

²⁾ Consultați capitolul OPȚIUNI: Time Drying (Timp de uscare) la programul Wool (Lână)

7. SETĂRI

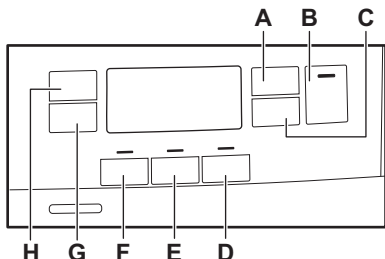

- A. Buton tactil Time Dry (Timp)
- B. Buton tactil Start/Pause (Start/Pauză)
- C. Buton tactil Delay Start (Întârziere)
- D. Buton tactil End Alert (Sonerie)
- E. Buton tactil Reverse Plus (Reversibil plus)
- F. Buton tactil Extra Silent (Super silențios)
- G. Buton tactil Extra Anticrease (Antișifonare)
- H. Buton tactil Dryness Level (Nivel de uscare)

7.1 Funcția Blocare acces copii

Această opțiune previne joaca copiilor cu aparatul în timpul funcționării unui program. Butoanele tactile sunt blocate.

Doar butonul de pornit/oprit este deblocat.

Activarea opțiunii de blocare acces copii:

1. Apăsați butonul pornit/oprit pentru a activa aparatul.
2. Apăsați lung butonul tactil (D) timp de câteva secunde.

Indicatorul blocare acces copii se aprinde.

- Puteți dezactiva opțiunea de blocare acces copii în timpul funcționării unui program. Apăsați lung aceleași butoane tactile până când indicatorul de blocare acces copii se stinge. Funcția Blocare acces copii nu este disponibilă timp de 8 s după pornirea aparatului.

7.2 Ajustarea nivelului de umezeală rămasă

- De fiecare dată când intrați în modul „Reglarea umezelii remanente în rufe”, gradul setat anterior pentru umezeala remanentă se va schimba în valoarea următoare (de ex. - 2 - setat anterior se va schimba în - 1 -).

Pentru a modifica gradul implicit al umezelii remanente:

1. Apăsați butonul pornit/oprit pentru a activa aparatul.
 2. Folosiți butonul pentru programe pentru a seta orice program.
 3. Așteptați circa 8 secunde.
 4. Apăsați și mențineți apăsată simultan butoanele (F) și (E).
- Se aprinde unul din următoarele indicatoare:
- - 0 - uscare maximă
 - - 1 - rufe uscate mai bine
 - - 2 - rufe uscate la nivelul standard
5. Apăsați lung și din nou butoanele (F) și (E) până când este afișat indicatorul nivelului corect.

i Dacă afișajul revine la modul normal (va fi afișată durata programului selectat de la pasul 2), în timpul setării gradului de umezeală remanentă, apăsați lung butoanele (F) și (E) din nou pentru a intra în modul „Reglarea umezelii remanente în rufe” (gradul setat anterior pentru umezeala remanentă se va schimba în valoarea următoare).

6. Pentru a accepta gradul selectat de umezeală remanentă, așteptați 5 s și afișajul revine la modul normal.

Dryness Level (Nivel de uscure)	Simbolul afișat
- [] - uscure maximă	+ []
- [] - rufe uscate mai bine	+ []
- [2] - rufe uscate la nivelul standard	[]

8. ÎNAINTE DE PRIMA UTILIZARE

i Mecanismele de blocare din spatele tamburului sunt scoase automat la prima activare a uscătorului. S-ar putea să auziți unele zgomote.

Pentru a debloca mecanismele de blocare din spatele tamburului:

1. Porniți aparatul.
2. Setări orice program.
3. Apăsați butonul Start/Pauză. Tamburul începe să se rotească. Mecanismele de blocare din spatele tamburului sunt dezactivate automat.

Înainte de a folosi aparatul pentru a usca rufe:

7.3 Indicator pentru recipientul pentru apă

Implicit, indicatorul recipientului pentru apă este aprins. Acesta se aprinde la finalul programului sau când este necesară golirea recipientului pentru apă.

i Dacă este montat setul pentru scurgere (accesoriu suplimentar), aparatul evacuează automat apa din recipientul pentru apă. În acest caz, vă recomandăm să dezactivați indicatorul recipientului pentru apă.

Dezactivarea indicatorului recipientului pentru apă:

1. Apăsați butonul pornit/oprit pentru a activa aparatul.
2. Așteptați circa 8 secunde.
3. Apăsați și mențineți apăstate simultan butoanele tactile (H) și (G).

Afișajul indică una din următoarele 2 configurații:

- Afișajul indică „Oprit”. După 5 s afișajul revine la modul normal.
- Afișajul indică „Pornit”. După 5 s afișajul revine la modul normal.

- Curățați tamburul uscătorului cu o lavetă umedă.
- Porniți un program de 1 oră cu rufe umede.

i La începutul ciclului de uscure (primele 3-5 min) este posibil ca nivelul de zgomot să fie mai ridicat. Aceasta se datorează pornirii compresorului. Acest lucru este normal pentru aparatele cu compresor, cum ar fi frigiderele și congelatoarele.

8.1 Miros neobișnuit

Aparatul este ambalat foarte strâns.

După deschidere se simte un miros neobișnuit. Acest lucru este normal pentru produsele complet noi.

Aparatul este construit din mai multe tipuri de materiale care împreună pot genera un miros neobișnuit.

O dată cu utilizarea, după câteva cicluri de uscare mirosul neobișnuit dispare gradual.

8.2 Zgomote

- i** Se pot auzi diferite zgomote în momente diferite ale ciclului de uscare. Sunt zgomote de funcționare perfect normale.

Compresorul lucrează.

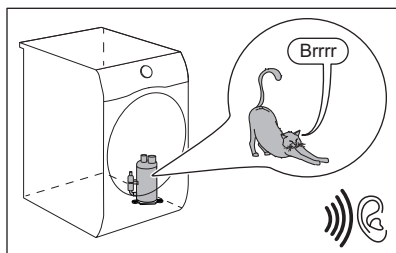

Tamburul se rotește.

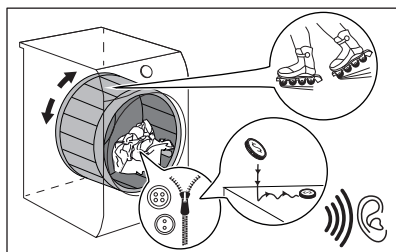

Ventilatoarele funcționează.

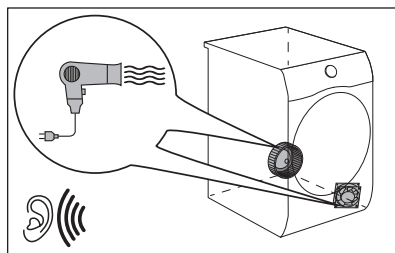

Pompa funcționează și transferă condensul în rezervor.

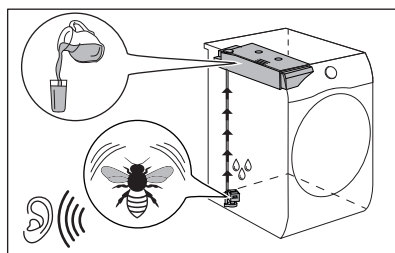

9. UTILIZAREA ZILNICĂ

9.1 Porniți un program fără întârziere

1. Pregătiți rufele și încărcați aparatul.

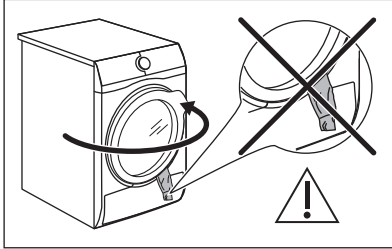

ATENȚIE!

Verificați dacă la închiderea ușii, rufele nu au rămas prinse între ușa aparatului și garnitura de cauciuc.

2. Apăsați butonul pornit/oprit pentru a activa aparatul.
3. Setați programul și opțiunile corecte pentru tipul de încărcătură. Afișajul indică durata programului.



Durata reală de uscare va depinde de tipul de încărcătură (cantitatea și compoziția), de temperatura camerei și de umiditatea rufelor după ce au fost centrifugate.

4. Apăsați butonul tactil Start/Pause (Start/Pauză). Programul începe.

9.2 Inițierea programului cu pornirea cu întârziere

1. Setați programul și opțiunile corecte pentru tipul de încărcătură.
2. Apăsați butonul pentru pornire cu întârziere în mod repetat până când afișajul indică întârzierea dorită.



Puteți întârzia pornirea unui program de la o valoare minimă de 1 oră până la una maximă de 20 de ore.

3. Apăsați butonul tactil Start/Pause (Start/Pauză).

Afișajul indică numărătoarea inversă pentru pornirea cu întârziere.

Atunci când numărătoarea inversă se încheie, programul pornește.

9.3 Modificarea unui program



1. Apăsați butonul pornit/oprit pentru a dezactiva aparatul
2. Apăsați butonul pornit/oprit pentru a activa aparatul.
3. Setați programul.

Alternativ:

1. Rotiți butonul rotativ de selectare la poziția ● „Resetare”.
2. Așteptați 1 secundă. Afișajul indică — — —.
3. Setați programul.

9.4 La terminarea programului

La terminarea programului:

- Este emis un semnal acustic intermitent.
- Afișajul indică 0 : 0 0
- Indicatorul  este pornit.
- Indicatorii Filtru  și Rezervor  se pot aprinde.
- Indicatorul Start/Pause (Start/Pauză) este pornit.



Aparatul continuă să funcționeze cu faza antișifonare timp de încă aproximativ 30 de minute sau mai mult dacă s-a setat opțiunea Extra Anticrease (Antișifonare) (consultați capitolul *Opțiunea - Extra Anticrease (Antișifonare)*).

Faza antișifonare reduce șifonarea.

Puteți scoate rufele înainte de terminarea fazei antișifonare. Pentru rezultate mai bune, vă recomandăm să scoateți rufele când faza este aproape terminată.

Când faza antișifonare s-a terminat:

- Afișajul indică în continuare 0 : 0 

- Indicatorul  este oprit.
- Indicatorii Filtru  și Rezervor  rămân aprinși.
- Indicatorul Start/Pause (Start/Pauză) se stinge.

1. Apăsați butonul pornit/oprit pentru a dezactiva aparatul.
2. Deschideți ușa aparatului.
3. Scoateți rufe.
4. Închideți ușa aparatului.

Cauzele posibile care conduc la obținerea unor rezultate nesatisfăcătoare la uscare:

- Setări inadecvate pentru nivelul implicit de uscare. Consultați capitolul *Reglarea nivelului implicit de uscare*
- Temperatura camerei este prea scăzută sau prea ridicată. Temperatura optimă a camerei este între 18°-25 °C.

10. INFORMAȚII ȘI SFATURI

10.1 Pregătirea rufelor



Deseori hainele sunt încurcate și legate între ele după ciclul de spălare. Uscarea hainelor încurcate și legate este inefficientă. Pentru a asigura un debit de aer adecvat și o uscare uniformă se recomandă scuturarea și încărcarea hainelor în uscător una câte una.

Pentru a avea un proces adecvat de uscare:

- Închideți fermoarele.
- Închideți și strângeți sacul pilotei.
- Nu uscați cravatele sau cordoanele libere (de ex. cordoanele de la șorțuri). Legați-le înainte de a porni un program.
- Scoateți toate articolele din buzunare.
- Întoarceți pe dos articolele cu stratul interior realizat din bumbac. Stratul de bumbac trebuie să fie la exterior.



Curățați întotdeauna filtrul și goliți recipientul pentru apă după terminarea unui program.

9.5 Funcția Repaus





Pentru a reduce consumul de energie, această funcție dezactivează automat aparatul:

- După 5 minute, dacă nu porniți programul.
- După 5 minute de la încheierea programului.



Durata este redusă la 30 de secunde dacă butonul rotativ de selectare este indică poziția ● „Resetare”.

- Întotdeauna alegeți programul adecvat pentru tipul de rufe.
- Nu puneți împreună culori deschise cu cele închise.
- Folosiți un program adecvat pentru bumbac, jerseu și tricotaje pentru a reduce intrarea la apă.
- Nu depășiți încărcătura maximă declarată în capitolul programe sau indicată pe afișaj.
- Uscați doar rufe care se pot usca într-un uscător de rufe. Consultați eticheta țesăturii aflată pe articol.
- Nu uscați împreună articole mari și mici. Articolele mici se pot bloca în interiorul celor mari și rămân ude.
- Scuturați hainele, țesăturile mari înainte de a le introduce în uscător. Procedați astfel pentru a evita existența unor locuri umede în țesături după ciclul de uscare.

Eticheta țesăturii	Descriere
	Rufele sunt adecvate pentru uscarea într-un uscător cu tambur rotativ.
	Rufele sunt adecvate pentru uscarea într-un uscător cu tambur rotativ la temperaturi înalte.
	Rufele sunt adecvate doar pentru uscarea într-un uscător cu tambur rotativ la temperaturi reduse.
	Rufele nu sunt adecvate pentru uscarea într-un uscător cu tambur rotativ.

11. ÎNGRIJIREA ȘI CURĂȚAREA

11.1 Curățarea filtrului



ATENȚIE!

Evitați să folosiți apa la curățarea filtrului. În schimb, aruncați scamele la coșul de gunoi (evitați dispersia fibrelor de plastic în mediul acvatic).



Pentru a obține cele mai bune performanțe, curățați cu regularitate filtrul. Un filtru înfundat determină cicluri mai lungi și creșterea consumului de energie. Folosiți mâna pentru a curăța filtrul și, dacă este necesar, un aspirator.

1.

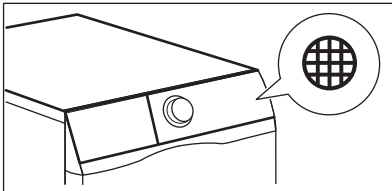

2.

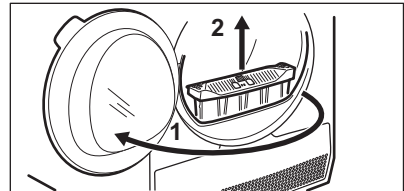

3.

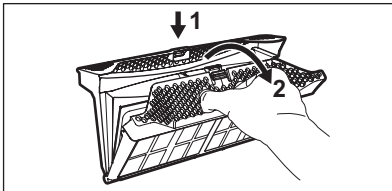

4.

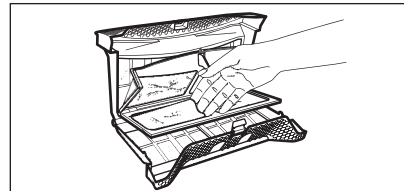

5. 1)

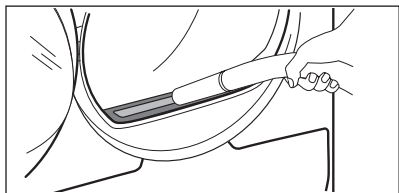

6.

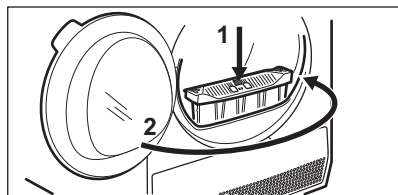

1) Dacă este necesar, înlăturați șamele din suportul pentru filtru și garnitură. Puteți utiliza un aspirator.

11.2 Golirea recipientului de apă

1.

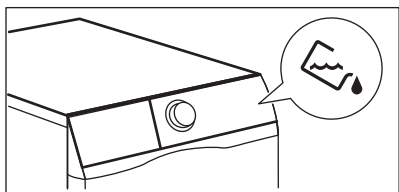

2.

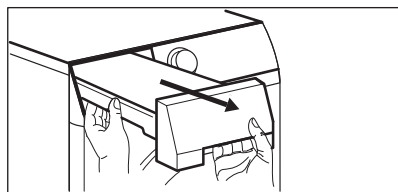

3.

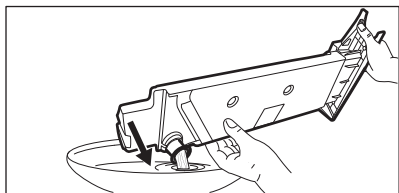

4.

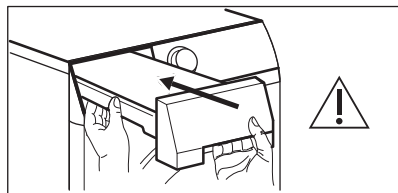

Puteți utiliza apa din recipient pentru apă ca o alternativă la apa distilată (de ex. pentru călcarea cu abur). Înainte de a utiliza apa, scoateți reziduurile cu ajutorul unui filtru.

11.3 Curățarea schimbătorului de căldură

1.

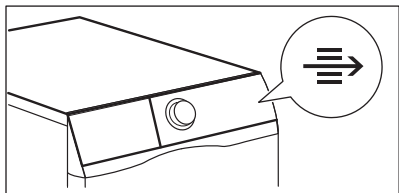

2.

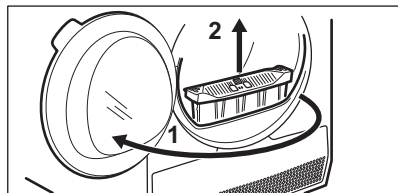

3.

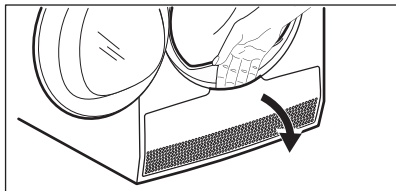

4.

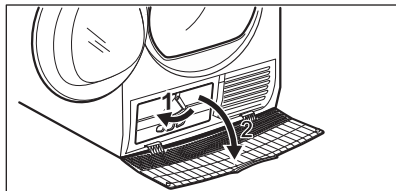

5.

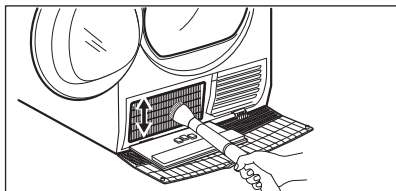

6.

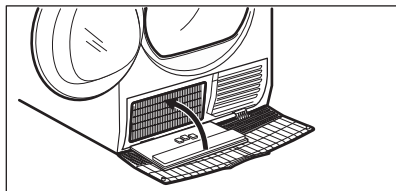

7.

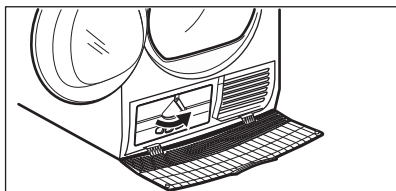

8.

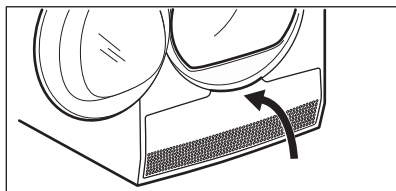

9.

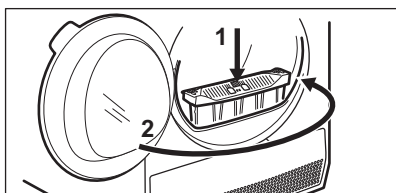
**ATENȚIE!**

Nu atingeți suprafața metalică cu mâinile goale. Pericol de rănire. Purtați mănuși de protecție. Curățați cu atenție pentru a evita deteriorarea suprafeței metalice.

11.4 Curățarea senzorului de umiditate**ATENȚIE!**

Pericol de deteriorare a senzorului de umiditate. Nu folosiți substanțe abrazive sau bureți de sârmă pentru a curăța senzorul.

Pentru a avea cele mai bune rezultate la uscare, aparatul este echipat cu un senzor metalic de umiditate. Acesta este amplasat pe partea internă a zonei ușii.

O dată cu utilizarea, suprafața senzorului se poate murdări ceea ce afectează performanțele la uscare.

Recomandăm curățarea senzorului de cel puțin 3 sau 4 ori sau dacă observați o scădere a performanțelor la uscare.

Pentru curățare, folosiți partea mîia dură a unui burete de vase și puțin oțet sau detergent de vase.

Pentru curățarea senzorului:

1. Deschideți ușa de încărcare.
2. Curățați suprafețele senzorului de umiditate ștergând de mai multe ori suprafața metalică.

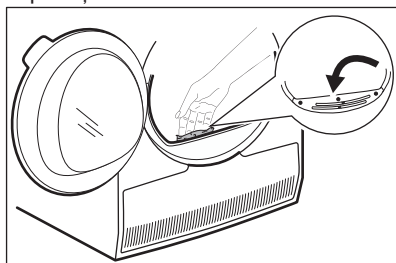

11.5 Curățarea tamburului



AVERTISMENT!

Scoateți din priză aparatul înainte de a-l curăța.

Folosiți un detergent cu săpun neutru pentru a curăța suprafața interioară a tamburului și ridicătoarele tamburului. Uscați suprafețele curățate cu o lavetă moale.



ATENȚIE!

Nu folosiți substanțe abrazive sau bureți de sârmă pentru a curăța tamburul.

11.6 Curățarea panoului de comandă și a carcasi

Folosiți un detergent cu săpun neutru pentru a curăța panoul de comandă și carcasa.

Pentru curățare, folosiți o lavetă umedă. Uscați suprafețele curățate cu o lavetă moale.



ATENȚIE!

Nu folosiți agenți de curățare speciali pentru mobilă sau agenți de curățare care pot produce coroziune.

11.7 Curățarea fantelor pentru fluxul de aer

Utilizați un aspirator pentru a scoate scamele din fantele pentru fluxul de aer.

12. DEPANAREA

Problemă	Soluție posibilă
Nu puteți activa aparatul.	Verificați dacă ștecherul este introdus în priză.
	Verificați siguranța din tabloul de siguranțe (instalația locuinței).
Programul nu pornește.	Apăsați Start/Pause (Start/Pauză).
	Verificați dacă ușa aparatului este închisă.
Ușa aparatului nu se închide.	Asigurați-vă că filtrul este instalat corect.
	Verificați dacă rufele au rămas prinse între ușa aparatului și garnitura de cauciuc.

Problemă	Soluție posibilă
Aparatul se oprește pe durata funcționării.	Verificați dacă recipientul pentru apă este gol. Apăsați Start/Pause (Start/Pauză) pentru a porni programul din nou.
	Încărcătura este prea mică, măriți încărcătura sau folosiți programul Time Drying (Timp de uscare).
Durata ciclului este prea mare sau rezultate nesatisfăcătoare la uscare. ¹⁾	Verificați dacă greutatea rufelor este adecvată cu durata programului.
	Verificați dacă filtrul este curat.
	Rufele sunt prea ude. Centrifugați rufele din nou în mașina de spălat rufe.
	Asigurați-vă că temperatura camerei este mai mare de +5 °C și mai mică de +35 °C. Temperatura optimă a camerei este între 18 °C și 25 °C.
	Setați programul Time Drying (Timp de uscare) sau Extra Dry (Super uscat). ²⁾
Afișajul indică — — —.	Dacă doriți să setați un program nou, dezactivați și activați aparatul.
	Verificați dacă opțiunile sunt adecvate programului.
Afișajul indică Codul de eroare (de ex. E51).	Dezactivați și activați aparatul. Porniți un program nou. Dacă problema apare din nou, contactați centrul de Service.

¹⁾ După maxim 5 ore, programul se termină automat.

²⁾ Se poate întâmpla ca unele zone să rămână umede la uscarea articolelor mari (de ex. cearceafuri).

12.1 Dacă rezultatele uscării sunt nesatisfăcătoare

- Programul setat nu a fost corect.
- Filtrul este înfundat.
- Schimbătorul de căldură este înfundat.
- Au fost prea multe rufe în aparat.
- Tamburul este murdar.
- Setare incorectă a senzorului de conductivitate (a se vedea capitolul

„Setări - Reglarea gradului de umezeală remanentă pentru rufe” pentru o setare mai bună).

- Fantele pentru fluxul de aer sunt înfundate.
- Temperatura camerei este prea mică sau prea ridicată (temperatura optimă a camerei este între 18 °C și 25 °C)

13. DATE TEHNICE

Înălțime x Lățime x Adâncime

850 x 596 x 638 mm (maxim 662 mm)

Adâncime maximă cu ușa aparatului deschisă	1107 mm
Lățime maximă cu ușa aparatului deschisă	958 mm
Înălțime reglabilă	850 mm (+ 15 mm - reglajul picioarelor)
Volumul tamburului	118 l
Volumul maxim de încărcare	9 kg
Tensiune	230 V
Frecvență	50 Hz
Nivelul sunetului	65 dB
Putere totală consumată	900 W
Clasă de eficiență energetică	A++
Consumul de energie al programului standard de bumbac cu încărcătură completă. 1)	2,21 kWh
Consumul de energie al programului standard de bumbac cu încărcătură parțială. 2)	1,16 kWh
Consumul anual de energie ³⁾	258,70 kWh
Putere consumată în modul lăsat pornit 4)	0,13 W
Putere consumată în modul oprit 4)	0,13 W
Tip de utilizare	Casnică
Temperatura ambientală permisă	între + 5°C și + 35°C
Nivel de protecție împotriva pătrunderii particulelor solide și a umidității asigurat de capacul de protecție, cu excepția cazului în care echipamentul de joasă tensiune nu este deloc protejat împotriva umidității	IPX4
Acest produs conține gaze fluorinate cu efect de seră, sigilate ermetic	
Denumirea gazului	R134a
Masă	0,26 kg

Potențialul de încălzire globală (GWP)	1430
--	------

- 1) Cu referință la EN 61121. 9 kg de bumbac centrifugat la 1000 rpm.
- 2) Cu referință la EN 61121. 4,5 kg de bumbac centrifugat la 1000 rpm.
- 3) Consumul anual de energie în kWh, bazat pe 160 de cicluri de uscare ale programului standard de bumbac la încărcare completă sau parțială și consumul modurilor economice. Consumul efectiv de energie per ciclu va depinde de modul de utilizare al aparatului (REGLEMENTAREA (UE) Nr. 392/2012).
- 4) Cu referință la EN 61121.

Informațiile oferite în tabelul de mai sus sunt conforme cu reglementarea Comisiei UE 392/2012 de implementare a directivei 2009/125/CE.

13.1 Valorile consumurilor

Program	Centrifugat la / umiditate reziduală	Durată de uscare ¹⁾	Consum de energie ²⁾
Cotton (Bumbac) Eco 9 kg			
Cupboard Dry (Uscate pentru a fi puse în dulap)	1400 rpm / 50%	160 min.	1,88 kWh
	1000 rpm / 60%	185 min.	2,21 kWh
Cotton (Bumbac) 9 kg			
Iron Dry (Uscate pentru călcat)	1400 rpm / 50%	107 min.	1,27 kWh
	1000 rpm / 60%	129 min.	1,57 kWh
Cotton (Bumbac) Eco 4,5 kg			
Cupboard Dry (Uscate pentru a fi puse în dulap)	1400 rpm / 50%	88 min.	0,97 kWh
	1000 rpm / 60%	103 min.	1,16 kWh
Synthetics (Sintetice) 3,5 kg			
Cupboard Dry (Uscate pentru a fi puse în dulap)	1200 rpm / 40%	56 min.	0,56 kWh
	800 rpm / 50%	69 min.	0,78 kWh

¹⁾ Pentru încărcături parțiale, durata ciclului este scurtată și aparatul folosește mai puțină energie.

²⁾ Temperatura inadecvată a mediului și/sau rufele centrifugate puțin poate prelungi durata ciclului și poate crește consumul de energie.

14. GHID RAPID

14.1 Utilizarea zilnică

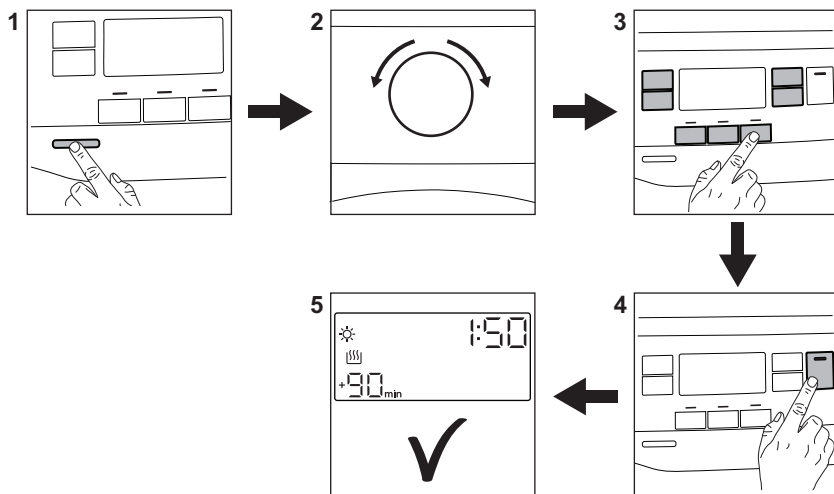





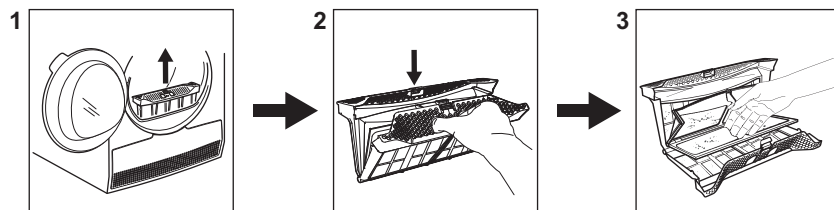







1. Apăsați butonul Pornit/Oprit pentru a porni aparatul.
2. Folosiți discul selector de programe pentru a seta programul.
3. Împreună cu programul puteți seta una sau mai multe opțiuni speciale. Pentru activarea sau dezactivarea
- unei opțiuni, atingeți butonul corespunzător.
4. Pentru a activa programul, atingeți butonul **Start/Pause (Start/Pauză)**.
5. Aparatul pornește.

14.2 Curățarea filtrului

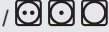

La sfârșitul fiecărui ciclu, simbolul filtrului  se aprinde pe afișaj și trebuie să curățați filtrul.

14.3 Tabelul cu programe

Program	Încărcătură 1)	Proprietăți / Tip de țesătură
 2) Cotton (Bumbac) Eco	9 kg	Ciclul să fie folosit pentru a usca bumbac cu nivelul de uscare „bumbac pentru dulap” cu economie maximă de energie. / 
Cotton (Bumbac)	9 kg	Ciclu definit pentru a usca toate tipurile de bumbac pregătit pentru depozitare (Uscare pt dulap). / 
Synthetics (Sintetice)	3,5 kg	Țesături sintetice și mixte. / 
Delicates	4 kg	Țesături delicate, cum ar fi viscoză, relon, acrilic și amestecuri din acestea. / 
Duvet (Pilotă)	3 kg	Pilote simple sau duble și perne (cu umplură din pene, puf sau material sintetic). / 
Refresh (Împrospătare)	1kg	Împrospătarea textilelor care erau depozitate în dulap.
Silk (Mătase) 	1 kg	Uscarea atentă a articolelor din mătase care pot fi spălate manual. / 
Wool (Lână) 	1 kg	Țesături din lână. Uscarea atentă a articolelor din lână care pot fi spălate manual. Scoateți articolele imediat după terminarea programului.
Outdoor 	2 kg	Îmbrăcăminte pentru exterior, de protecție pentru activități tehnice, țesături sportive, jachete impermeabile și cu materiale care asigură respirația corpului, jachete cu căptușeală detașabilă sau material izolator pe interior. Adecvate pentru uscarea într-un uscător de rufe. / 
Denim (Blugi)	4 kg	Articolele destinate timpului liber, de ex. blugi, tricouri cu materiale cu grosimi diferite (de ex. la gât, manșete și cusături). / 
Bedlinen (Asternuturi de pat) XL	4,5 kg	Până la trei seturi de asternuturi, unul dintre acestea putând fi dublu. / 

Program	Încărcătură 1)	Proprietăți / Tip de țesătură
Mixed (Mixt rapid) XL	6 kg	Amestec de articole de îmbrăcăminte realizate din bumbac, amestecuri bumbac sintetice și țesături sintetice. / 

1) Greutatea maximă se referă la articolele uscate.

2) Programul  Cotton (Bumbac) Cupboard Dry (Uscate pentru a fi puse în dulap) ECO este „Programul standard pentru bumbac” conform Reglementării Comisiei UE Nr. 392/2012. Acesta este adecvat pentru uscarea rufelor obișnuite ude din bumbac și este cel mai eficient program în ceea ce privește consumul de energie pentru uscarea rufelor ude din bumbac.

15. FIȘA CU INFORMAȚIILE PRODUSULUI CONFORM REGULAMENTĂRII U.E. 1369/2017

Fișă cu informațiile produsului	
Marcă	Electrolux
Model	EW8H359S PNC916098354
Capacitatea nominală, în kg	9
Cu ventilație sau cu acțiune de condensare	Condensator
Clasa de eficiență energetică	A++
Consum de energie în kWh pe an, bazat pe 160 de cicluri de uscare efectuate cu programul standard pentru bumbac, cu încărcătură completă și parțială, și pe consumul în modurile cu consum redus de putere. Consumul efectiv de energie depinde de modul de utilizare a aparatului.	258,70
Uscătorul de rufe este automat sau neautomat	Automat
Consumul de energie al programului standard pentru bumbac cu încărcătură completă, în kWh	2,21
Consumul de energie al programului standard pentru bumbac cu încărcătură parțială, în kWh	1,16
Consumul ponderat de putere în modul oprit, în W	0,13
Consumul de putere al modului inactiv, în W	0,13
Durata modului inactiv, în minute	10

„Programul standard pentru bumbac” utilizat cu încărcătură completă și parțială este ciclul standard de uscare la care se referă informațiile de pe etichetă și din fișă, că acesta este adecvat pentru uscarea rufelor din bumbac cu un grad normal de umiditate și că acesta este cel mai eficient program pentru bumbac din punctul de vedere al consumului de energie.	
Durata ponderată a „programului standard pentru bumbac cu încărcătură completă și parțială”, în minute	138
Durata „programului standard pentru bumbac cu încărcătură completă”, în minute	185
Durata „programului standard pentru bumbac cu încărcătură parțială”, în minute	103
Clasa de eficiență a condensării pe o scară de la G (minimă) la A (maximă)	B
Eficiența medie a condensării a programului standard pentru bumbac cu încărcătură completă, ca și procentaj.	81
Eficiența medie a condensării a programului standard pentru bumbac cu încărcătură parțială, ca și procentaj.	81
Eficiența ponderată a condensării pentru „programul standard pentru bumbac cu încărcătură completă și parțială”	81
Nivelul de putere acustică, în dB	65
Aparat conceput să fie încastat D/N	Nu

Informațiile oferite în tabelul de mai sus sunt conforme cu reglementarea Comisiei UE 392/2012 de implementare a directivei 2009/125/CE.

16. INFORMAȚII PRIVIND MEDIUL

Reciclați materialele marcate cu simbolul . Pentru a recicla ambalajele, acestea trebuie puse în containerele corespunzătoare. Ajutați la protejarea mediului și a sănătății umane și la reciclarea deșeurilor din aparatele electrice și electrocasnice. Nu aruncați

aparatele marcate cu acest simbol  împreună cu deșeurile menajere. Returnați produsul la centrul local de reciclare sau contactați administrația orașului dvs.

www.electrolux.com/shop



136954532-A-082020

