



romstal®

UNIVERSUL INSTALAȚIILOR

Brand: *HABITAT*

**Aparat de aer conditionat de tip monosplit cu
inverter 9.000-24.000 BTU, R32, wi-fi ready**

Cod Romstal: 81AC0218, 81AC0219, 81AC0220, 81AC0221



INSTRUCTIUNI DE UTILIZARE

Revizia nr. 0/ ianuarie 2018

NOTA IMPORTANTA:

Cititi cu atentie manualul inainte de a instala sau utiliza noul dumneavoastra aparat de aer conditionat. Asigurati-va ca ati salvat acest manual pentru a va permite o ulterioara consultare.

CUPRINS

1. Instructiuni de siguranta
2. Specificatii si parametrii functionali ai unitatii

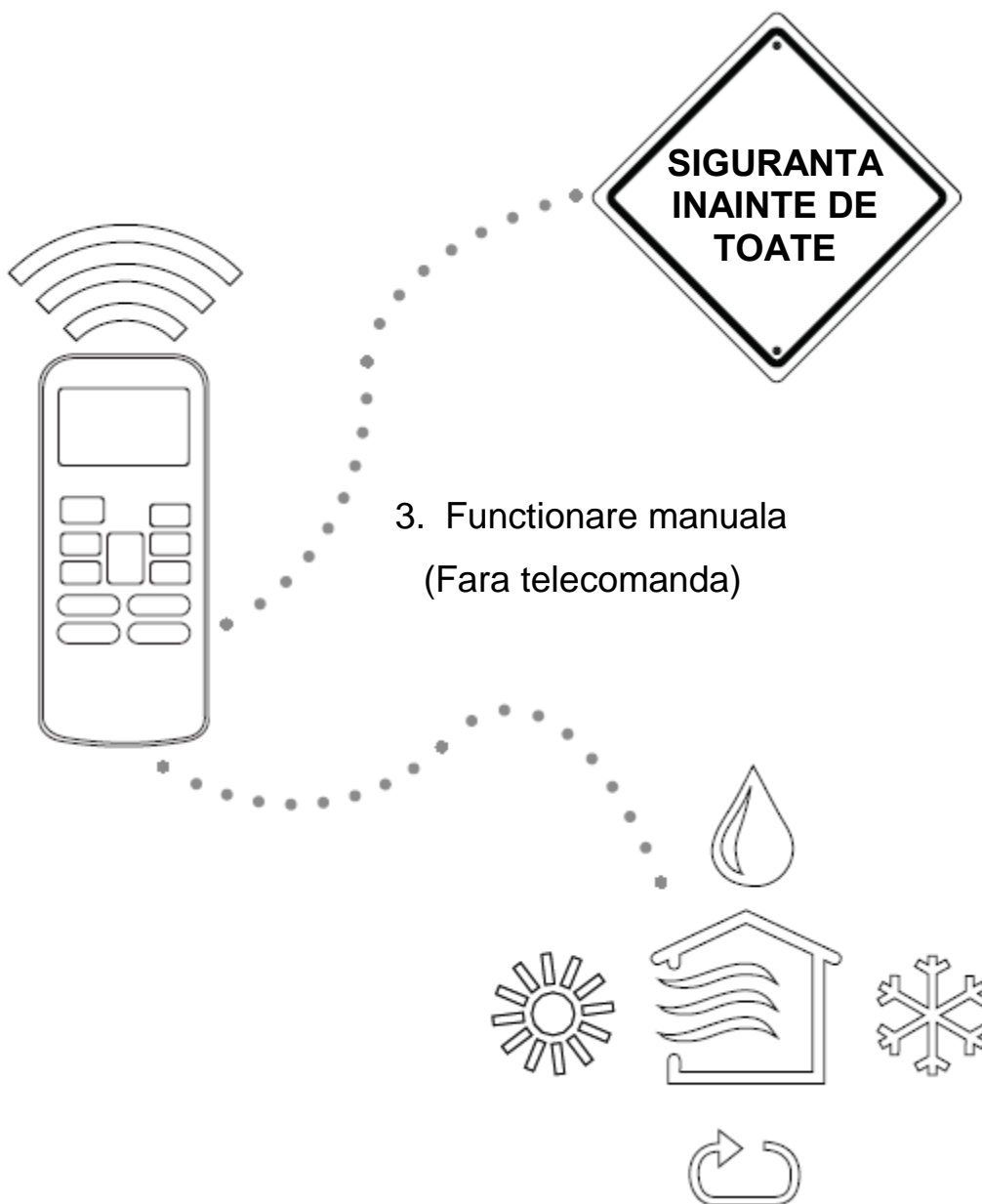

4. Instructiuni de curatare si intretinere
5. Remedierea defectiunilor

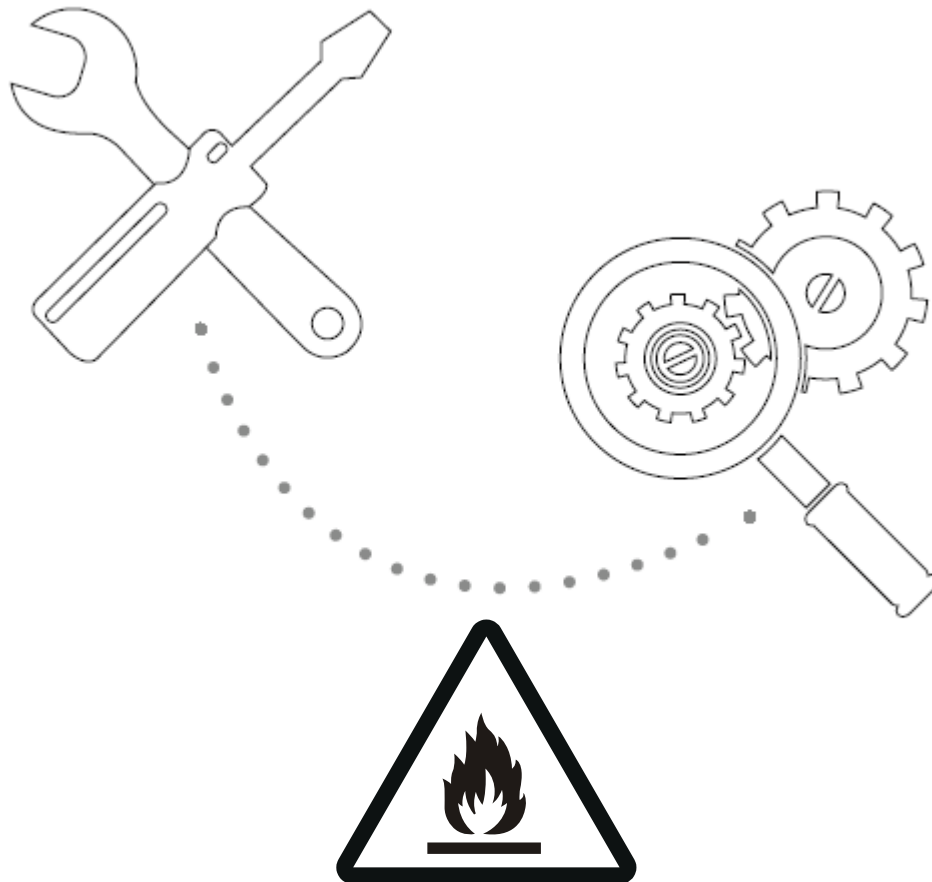

Atentie: Risc de incendiu / materiale inflamabile

AVERTISMENT: Lucrarile de intretinere se vor efectua numai conform recomandarilor producatorului echipamentului. Intretinerea si reparatia care necesita asistenta unui alt personal calificat se efectueaza sub supravegherea persoanei competente in utilizarea agentilor frigorifici inflamabili. Pentru mai multe detalii, consultati sectiunea Informatii privind asistenta tehnica in MANUALUL DE INSTALARE.

MASURI DE PRECAUTIE LA INSTALARE

Inainte de instalare este necesara citirea cu atentie a prezentului manual de instructiuni.

Instalarea incorecta din cauza ignorarii instructiunilor poate genera deteriorarea echipamentului sau ranirea.

Gradul de seriozitate al unei potentiale deteriorari sau raniri este clasificat fie ca **AVERTISMENT** fie ca **PRECAUTIE**.



Acest simbol indica faptul ca ignorarea instructiunilor poate provoca moartea sau ranirea grava.

AVERTISMENT



Acest simbol indica faptul ca ignorarea instructiunilor poate provoca vatamari corporale moderate sau va poate afecta aparatul sau alte proprietati.

PRECAUTIE



AVERTISMENT

Echipamentul poate fi utilizat de catre copii peste 8 ani si persoane cu capacitati reduse fizice, senzoriale si mentale, sau fara experienta si cunstiintele necesare, daca acestora li s-a acordat supravegherea sau li s-au dat instructiunile referitoare la utilizarea echipamentului, intr-un mod sigur si au inteles pericolele pe care le implica aceasta utilizare. Este interzis copiilor sa se joace cu echipamentul. Curatarea si efectuarea operatiunilor de intretinere nu trebuie efectuate de catre copii nesupravegheati.

AVERTISMENTE LA INSTALARE

- Instalarea trebuie efectuata de catre un dealer specializat. Daca instalarea este necorespunzatoare, se pot genera pierderi de apa, electrocutari sau incendii.
- Contactati un operator de service autorizat pentru repararea si intretinerea acestei unitati. Efectuarea unor reparatii necorespunzatoare poate genera raniri grave sau defectarea produsului.

AVERTISMENTE PENTRU UTILIZAREA PRODUSULUI

- Daca apare o situatie anormala (cum ar fi un miros de ars), opriti imediat unitatea si scoateti stecherul din priza. Sunati dealerul dumneavoastra pentru a primi instructiunile necesare in vederea evitarii electrocutarii, incendiilor sau ranirilor.
- **Nu** introduceti degetele in panoul de refulare si in partea de aspiratie. Ventilatorul de mare viteza din interior poate provoca pericol.
- **Nu** utilizati spray-uri inflamabile cum ar fi fixativ, lacuri sau vopsea langa unitate. Acestea pot genera incendiu sau combustie.
- **Nu** actionati aparatul de aer conditionat in locuri aflate langa sau in jurul gazelor combustibile. Gazele emise s-ar putea colecta in jurul unitatii si genera explozii.
- **Nu** actionati aparatul de aer conditionat intr-o camera umeda (e.x., baie sau spalatorie). In caz contrar se poate provoca electrocutarea si deteriorarea produsului.
- **Nu** va expuneti corpul direct la aer rece pentru o perioada prelungita de timp.

AVERTISMENT ELECTRIC

- Utilizati numai cablul de alimentare specificat. Daca este deteriorat cablul de alimentare, acesta trebuie inlocuit de producator sau de catre un operator de service autorizat.
- Mentineti curat cablul de alimentare electrica. Indepartati praful sau funinginea care se acumuleaza pe sau in jurul stecherului. Un stecher murdar poate provoca incendiu sau electrocutare.
- Nu scoateti niciodata din priza tragand de cablu. Tineti stecherul ferm si scoateti-l din priza, in caz contrar exista riscul de deteriorare a cablului, sau de a provoca incendiu sau electrocutare.
- Nu prelungiti cablul si nu folositi niciodata prize multiple. O conexiune deficitara, o izolatie necorespunzatoare sau o tensiune care este mai mare decat aceea permisa poate cauza incendiu.

AVERTISMENTE DE CURATARE SI INTRETINERE

- Opriti echipamentul si scoateti stecherul din priza inainte de a efectua curatarea. Neefectuarea acestor operatiuni poate provoca electrocutarea.
- **Nu** curatati aparatul de aer conditionat cu o cantitate excesiva de apa.
- **Nu** curatati aparatul de aer conditionat cu agenti de curatare combustibili. Agentii de curatare combustibili pot provoca incendii sau deformare.



PRECAUTIE

- Daca aparatul de aer conditionat este utilizat impreuna cu arzatoarele sau alte echipamente de incalzire, ventilati cu atentie camera pentru a evita lipsa de oxigen.
- Opriti aparatul de aer conditionat si decuplati unitatea daca nu o veti utiliza o perioada mai lunga de timp.
- Opriti si decuplati unitatea in timpul furtunilor.
- Asigurati-va ca se scurge liber condensul de apa de la unitate.
- **Nu** actionati aparatul de aer conditionat cu mainile ude. Daca nu se procedeaza astfel exista riscul de electrocutare.
- **Nu** utilizati echipamentul pentru niciun alt scop decat acela pentru care a fost conceput.
- **Nu** urcati pe aparatul de aer conditionat sau nu asezati obiecte pe unitatea externa.
- **Nu** permiteti aparatului de aer conditionat sa functioneze perioade lungi de timp cu usile sau ferestrele deschise, sau daca nivelul de umiditate este foarte ridicat.

Explicarea simbolurilor afisate pe unitatea de interior sau pe unitatea de exterior:

	AVERTISMENT	Acest simbol arata ca acest aparat a folosit un agent frigorific inflamabil. Daca agentul frigorific se scurge si este expus la o sursa de aprindere externa, exista riscul de incendiu.
	PRECAUTIE	Acest simbol arata ca manualul de operare trebuie citit cu atentie.
	PRECAUTIE	Acest simbol arata ca un personal de service trebuie sa se ocupe de acest echipament cu referire la manualul de instalare.
	PRECAUTIE	
	PRECAUTIE	Acest simbol arata ca sunt disponibile informatii, cum ar fi manualul de operare sau manualul de instalare.

Specificatiile sau parametrii functionali ai unitatii

Componentele unitatii

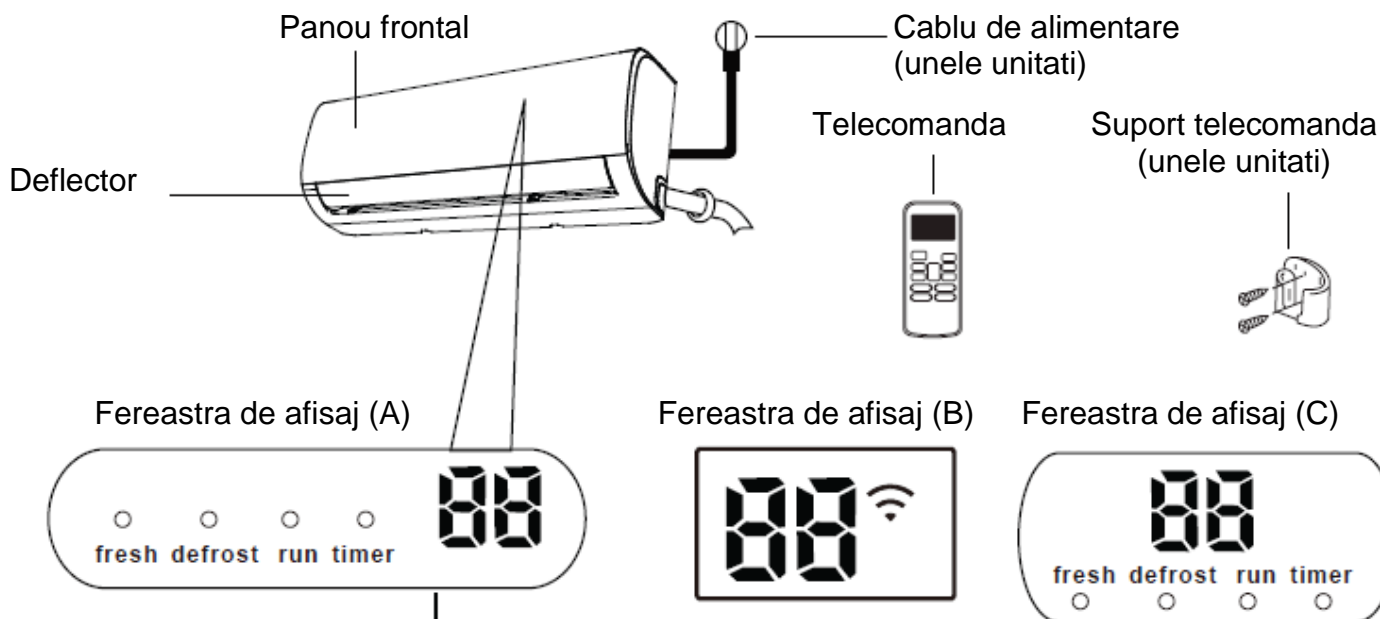

- "fresh" cand parametru de introducere aer proaspat Fresh este activat (unele unitati).
- "defrost" cand este activata functia defrost/degivrare
- "run" cand unitatea este pornita.
- "timer" cand este setat TIMER/TEMPORIZATOR.
- "88" Nu este disponibila pentru toate unitatile

Cand functia ECO (unele unitati) este activata, '88' se aprinde treptat ca --E C -- 0 -- temperatura setata -- E la un interval de 1 secunda.

In alte regimuri de functionare, unitatea va afisa temperatura dumneavoastra setata.

In regimul de ventilatie, unitatea va afisa temperatura din ambient. Cand apare o eroare, se afiseaza codul de eroare

"00" timp de 3 secunde cand:

- Este setat TIMER ON / TEMPORIZATOR PORNIT
- Sunt activate functiile FRESH/introducere aer proaspat, SWING/baleiere, TURBO sau SILENCE/functionare silentioasa

"0F" timp de 3 secunde cand:

- Este setat TIMER OFF / TEMPORIZATOR OPRIT
- Sunt dezactivate functiile FRESH/introducere aer proaspat, SWING/baleiere, TURBO sau SILENCE/functionare silentioasa

"cF" Cand functia anti-racire este activata

"dF" Cand se degivreaza

"Sc" Cand unitatea este cu auto-curatare

"FP" Cand este activata protectia la inghet

"Wi" cand functia de control wireless este activata (unele unitati)

Semnificatia codurilor afisate

NOTA: Nu este inclus in ambalaj ghidul de utilizare al telecomenzii cu infrarosii.

Obtinerea performantelor optime

Performanta optima pentru regimurile de racire, incalzire si dezumidificare COOL/RACIRE, HEAT/INCALZIRE si DRY/USCARE pot fi obtinute in urmatoarul domeniu de temperatura. Cand este utilizat aparatul de aer conditionat in afara acestor domenii, anumiti parametri de protectie vor activa si vor genera o functionare mai slaba.

Split cu Inverter

	Regim de racire	Regim de incalzire	Regim de dezumidificare	PENTRU UNITATIILE CU INCALZITOR ELECTRIC AUXILIAR Cand temperatura externa este sub 0°C, va recomandam sa mentineti mereu in priza unitatea pentru a asigura o functionare continua fara perturbari.
Temperatura din ambient	17°C - 32°C	0°C - 30°C	10°C - 32°C	
Temperatura externa	0°C - 50°C	-15°C - 30°C	0°C - 50°C	
	-15°C - 50°C (Pentru modelele cu temperatura joasa – sistemele de racire)			
	0°C - 60°C (Pentru modele special tropicale)		0°C - 60°C (Pentru modele special tropicale)	

Split cu viteza fixa

	Regim de racire	Regim de incalzire	Regim de dezumidificare
Temperatura din ambient	17°-32°C	0°-30°C	10°-32°C
Temperatura externa	18°-43°C	-7°-24°C	11°-43°C
	-7°-43°C (Pentru modelele cu temperatura joasa – sistemele de racire)		18°-43°C
	18°-52°C (Pentru modele speciale tropicale)		18°-52°C (Pentru modele speciale tropicale)

Pentru a optimiza ulterior performanta unitatii, efectuati urmatoarele operatiuni:

- Mentineti usile si ferestrele inchise.
- Limitati utilizarea energiei utilizand functiile TIMER ON sau TIMER OFF.
- Nu blocati gura de admisie sau refulare a aerului.
- Inspectati regulamentar si curatati filtrele de aer.

Pentru explicatii detaliate pentru fiecare functie, consultati **Manualul Telecomenzii**.

Alti parametri

- **Repornire automata**

Daca se intrerupe alimentarea cu energie electrica a unitatii, aceasta va reporni la setarile anterioare imediat dupa ce se reia alimentarea cu energie electrica.

- **Anti-muceagai (unele unitati)**

Cand se opreste unitatea de la regimurile de racire, functionarea automata sau dezumidificare, COOL, AUTO (COOL), sau DRY, aparatul de aer conditionat va continua sa functioneze la putere foarte redusa pentru a usca apa condensata si a preveni proliferarea mucegaiului.

- **Detectarea pierderilor de agent frigorific (unele unitati)**

Unitatea interna va afisa automat "EC" cand detecteaza o pierdere de agent frigorific.

- **Controlul wireless (unele unitati)**

Controlul wireless: pentru a putea controla de la distanță utilizând telefonul mobil, aparatele de aer conditionat Habitat wi-fi ready, sunt "pregatite" din fabrica cu conexiune wi-fi, si necesita doar achiziționarea suplimentară a modulului wi-fi (stick wi-fi), cod Romstal 81AC0205. Incinta unde este montat aparatul de aer conditionat trebuie sa aiba conexiune wireless la internet.

- **Memoria unghiului deflectorului (unele unitati)**

Cand este pornita unitatea, deflectorul va reveni automat la unghiul anterior.

Pentru explicatii detaliate referitoare la functionarea avansata a unitatii dumneavoastra (cum ar fi regimul TURBO si functiile de auto-curatare), consultati **Manualul Telecomenzii**.

NOTE REFERITOARE LA ILUSTRATII

Ilustratiile din acest manual sunt in scopuri explicative. Forma actuala a unitatii dumneavoastra Interne poate fi usor diferita. Forma actuala este prevalenta.

- **Setarea unghiului jetului de aer**

Setarea unghiului vertical al debitului de aer

În timp ce unitatea este pornită, utilizați butonul **SWING /DIRECT** pentru a seta unghiul vertical) al jetului de aer.

- Apasați butonul **SWING /DIRECT** o dată pentru a activa deflectorul. De fiecare dată când apăsați butonul, se va ajusta deflectorul cu 6°. Apasați butonul până când se obține direcția pe care o preferați.
- Pentru ca deflectorul să baleieze sus și jos continuu, apăsați și mențineți apăsat continuu butonul **SWING/DIRECT** timp de 3 secunde. Apasați-l din nou pentru a opri automat funcția.

Setarea unghiului orizontal pentru jetul de aer

Unghiul orizontal al jetului de aer trebuie să fie setat manual. Fixați tija deflectorului (Consultați **Fig.B**) și ajustați-o manual pentru direcția preferată.

Pentru unele unități, unghiul orizontal al fluxului de aer poate fi setat prin intermediul telecomenzii. Va rugăm să consultați Manualul Telecomenzii.

NOTA REFERITOARE LA UNGHIIURILE DEFLECTORULUI

Când se utilizează regimul de răcire sau dehumidificare, COOL/RACIRE sau DRY/USCARE, nu setați deflectorul la unghi prea vertical pentru perioade mai lungi de timp. Dacă aceasta are un unghi prea vertical, apa ar putea condensa pe deflector astfel încât picăturile să curgă pe pardoseala sau mobilier. (Consultați **Fig. A**)

Când se utilizează regimul de răcire sau încălzire, modul COOL/RACIRE sau HEAT/INCALZIRE, setarea unghiului deflectorului prea vertical poate reduce performanța unității din cauza jetului de aer restricționat.

Nu deplasați manual deflectorul. Astfel ar putea să iasă din lacas. Dacă se întâmplă acest lucru, opriți unitatea și decuplați-o timp de câteva secunde, apoi reporniți unitatea. Astfel se va reseta deflectorul.

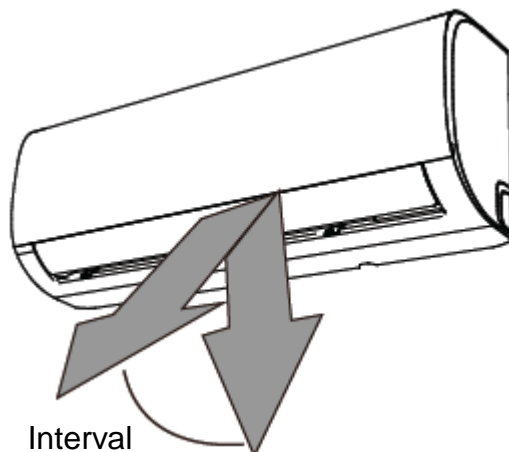



Precautie: Nu mentineti deflectorul la un unghi prea vertical o perioada prea lunga de timp. In caz contrar apa de condens ar putea picura pe mobilier.

Fig. A



PRECAUTIE

Nu introduceti degetele in sau langa ventilator si partea de aspiratie a unitatii. Ventilatorul de viteza inalta din interiorul unitatii poate provoca ranirea.

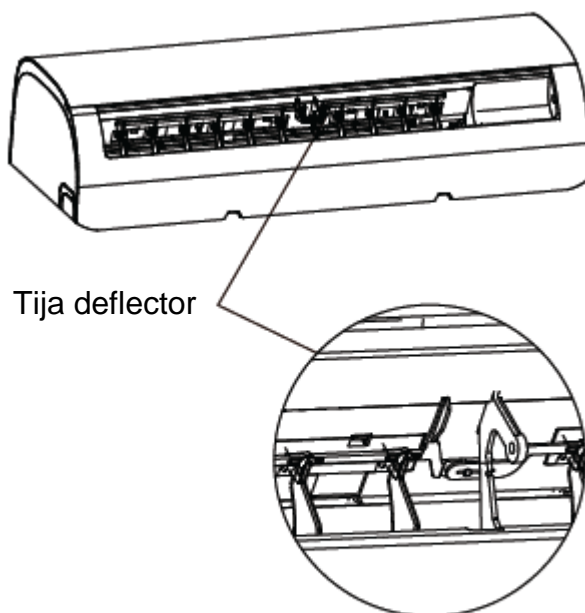

Fig. B

- **Functionarea in regim SLEEP/SOMN**

Functia SLEEP/SOMN este utilizata pentru a reduce utilizarea de energie in timp ce dormiti (si nu necesita aceleasi temperaturi setate pentru a se simti confortabil). Aceasta functie poate fi activata numai prin telecomanda.

Apasati butonul pentru functie **SLEEP/SOMN** atunci cand sunteti gata sa mergeti la culcare. Cand este activat regimul de racire COOL, unitatea va creste temperatura cu 1°C dupa 1 ora si va mai creste cu inca 1°C dupa o alta ora. Cand functioneaza in regimul de incalzire HEAT, unitatea va scadea temperatura cu 1°C dupa 1 ora si va mai scadea cu inca 1°C dupa o alta ora.

Va mentine noua temperatura timp de 7 ore, apoi unitatea se va opri automat.

Nota:

Functia SLEEP/SOMN nu este disponibila in regimul de ventilatie sau dezumidificare FAN/VENTILATOR sau DRY/USCARE.

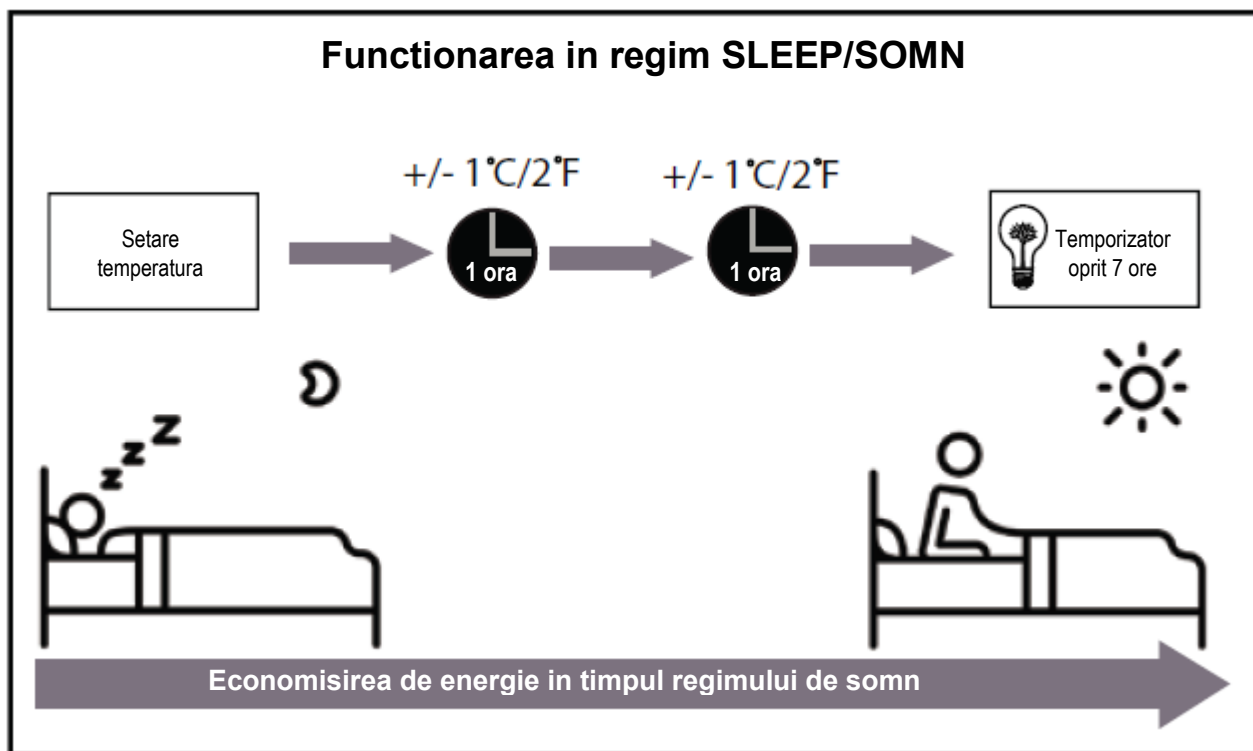

Functionarea manuala (fara telecomanda)

2

Cum sa utilizati unitatea dumneavoastra fara telecomanda

In cazul in care telecomanda dumneavoastra nu functioneaza, unitatea poate fi actionata manual cu butonul de actionare manuala **MANUAL CONTROL** amplasat pe unitatea interna. Utilizarea manuala a aparatului de aer conditionat nu reprezinta o solutie pe termen lung si se recomanda utilizarea echipamentului cu telecomanda.

INAINTE DE FUNCTIONAREA MANUALA

Unitatea trebuie oprita inainte de functionarea manuala.

Pentru a porni unitatea manual:

1. Deschideti panoul frontal al unitatii de interior.
2. Amplasati **butonul MANUAL CONTROL** pe partea dreapta a panoului unitatii.
3. Apasati **butonul MANUAL CONTROL** o data pentru a activa regimul de functionare fortata FORCED AUTO.
4. Apasati din nou **butonul MANUAL CONTROL** pentru a activa regimul de functionare fortata FORCED COOLING.
5. Apasati **butonul MANUAL CONTROL** a treia oara pentru a opri unitatea.
6. Inchideti panoul frontal.



PRECAUTIE

Butonul manual este conceput numai pentru testare si functionare in regim de urgenta. Va rugam sa nu utilizati aceasta functie decat daca pierdeti telecomanda si acest lucru este neaparat necesar. Pentru a relua functionarea normala, utilizati telecomanda pentru a porni unitatea.

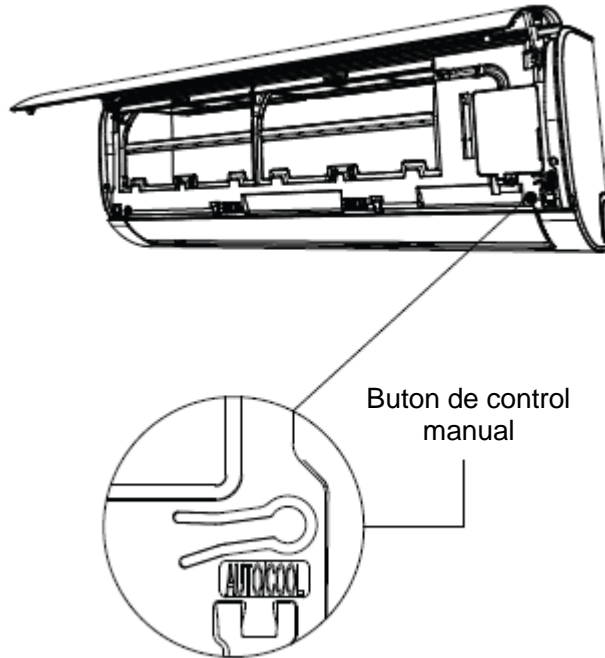

Instructiuni de curatare si intretinere

3

Curatarea unitatii interne



INAINTE DE INTRETINERE

PORNITI INTOTDEAUNA SISTEMUL DUMNEAVOASTRA DE AER CONDITIONAT SI DECUPLATI DE LA ALIMENTAREA ELECTRICA INAINTE DE CURATARE SAU INTRETINERE.



PRECAUTIE

Poate fi folosita o carpa inmuata in apa calda pe unitatea interioara daca este foarte murdara. Apoi stergeti cu o carpa uscata.

- **Nu** folositi materiale tratate chimic sau aspiratoare de praf pentru a curata unitatea.

- **Nu** folositi benzina, diluant, pudra de lustruire sau solventi similari pentru curatare. Acestia pot constitui cauza pentru care suprafata de plastic ar putea sa se crape sau sa se deformeze.
- **Nu** folositi niciodata apa mai calda de 40°C/104°F pentru a curata panoul frontal, poate produce deformarea sau decolorarea lui.

Curatarea filtrului de aer

Un filtru de aer infundat reduce eficienta de racire a acestei unitati si poate constitui un factor nociv pentru sanatate. Va rugam sa curatati filtrul o data la doua saptamani.

1. Ridicati panoul frontal al unitatii de interior.
2. Apucati manerul de la filtrul de aer si ridicati-l in sus usor pentru a-l scoate afara din suportul filtrului, apoi trageti-l in jos catre dumneavoastra.
3. Acum scoateti filtrul.
4. Daca filtrul dumneavoastra are un filtru de aer proaspat mic, ridicati panoul frontal al unitatii interne, demontati-l de pe suportul filtrului. Curatati acest filtru de aer proaspat cu un aspirator manual.
5. Curatati filtrul cel mare de aer cu apa calda si sapun. Asigurati-va ca utilizati un detergent slab.
6. Limpeziti filtrul cu apa curata, apoi eliminati excesul de apa.
7. Uscati-l intr-un loc rece si uscat si nu il expuneti la soare.
8. Când este uscat, reasamblati filtrul de improspatare a aerului la filtrul mai mare, apoi glisati-l inapoi in unitatea de interior.
9. Inchideti panoul frontal al unitatii de interior.

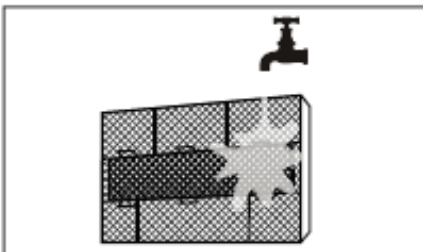
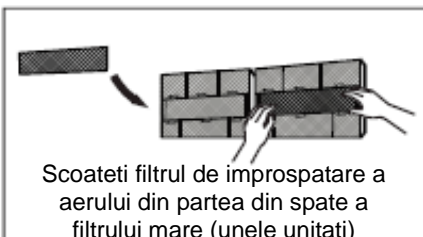
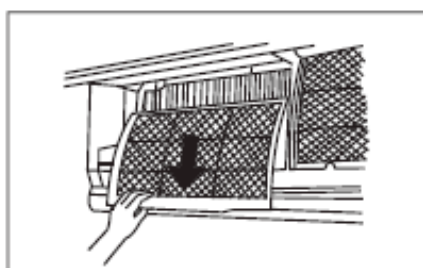
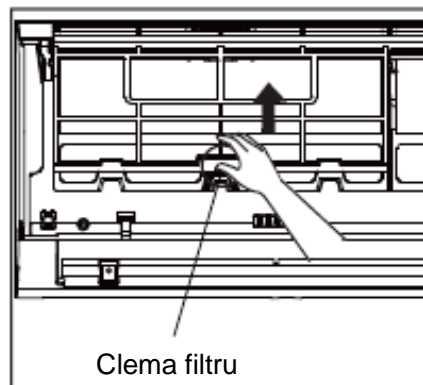

PRECAUTIE

Nu atingeti filtrul de aer proaspat (Plasma) cel putin 10 minute dupa ce se opreste unitatea.



PRECAUTIE

- Inainte de a schimba sau a curata filtrul, opriti unitatea si decuplati alimentarea cu energie electrica.
- Cand se indeparteaza filtrul, nu atingeti componentele metalice ale unitatii. Marginile metalice ascutite va pot taia.
- Nu utilizati apa pentru a curata partea interioara a unitatii interne. Astfel s-ar putea distruge izolatia sau provoca electrocutarea.
- Nu expuneti filtrul direct la lumina soarelui cand se usuca. Aceasta actiune ar putea micsora filtrul.

Atentionare filtru de aer (Optional)

Atentionare curatare filtru de aer

Dupa 240 de ore de utilizare, pe fereastra de afisare a unitatii interne se va aprinde intermitent "CL." Acesta constituie o atentionare pentru a curata filtrul dumneavoastra. Dupa 15 secunde, unitatea va reveni la afisajul anterior.

Pentru a reseta atentionarea, apasati butonul **LED** de pe telecomanda dumneavoastra. de 4 ori, sau apasati butonul **MANUAL CONTROL** de 3 ori. Daca nu resetati atentionarea, indicatorul "CL" se va aprinde din nou intermitent cand reporniti unitatea.

Atentionare cu privire la inlocuire a filtrului de aer

Dupa 2.880 de ore de utilizare, pe fereastra de afisaj a unitatii interne se va aprinde intermitent "nF." Aceasta constituie o atentionare pentru a inlocui filtrul dumneavoastra. Dupa 15 secunde, unitatea va reveni la afisajul anterior.

Pentru a reseta atentionarea, apasati butonul **LED** de pe telecomanda dumneavoastra. de 4 ori, sau apasati butonul **MANUAL CONTROL** de 3 ori. Daca nu resetati atentionarea, indicatorul "nF" se va aprinde din nou intermitent cand reporniti unitatea.



PRECAUTIE

- Orice operatiune de intretinere sau curatare asupra unitatii externe trebuie sa fie efectuata de un dealer autorizat sau un operator de service calificat.
- Orice reparatie trebuie sa fie efectuata de un dealer autorizat sau un operator de service calificat.

Intretinere – Perioade lungi de neutilizare

Daca va propuneti sa nu folositi o perioada lunga de timp aparatul de aer conditionat, efectuati urmatoarele operatii:

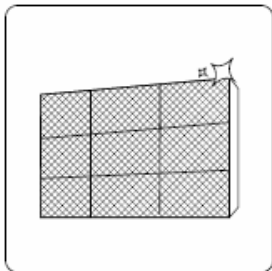

Curatati toate filtrele



Porniti ventilatorul FAN pana cand unitatea se usuca complet



Opriti echipamentul si decuplati alimentarea cu energie electrica

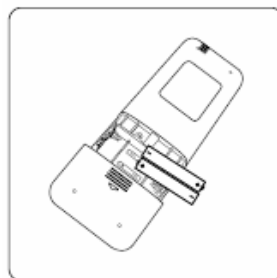

Scoateti bateriile din telecomanda

Intretinere – inspectie inainte de sezonul de exploatare

Dupa perioade lungi de neutilizare, sau inainte de perioadele de utilizare, efectuati urmatoarele operatii:



Verificati cablurile deteriorate

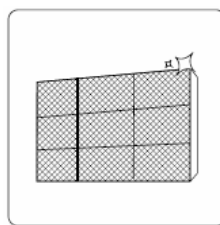

Curatati toate filtrele



Verificati pierderile

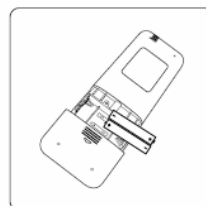

Inlocuiti bateriile

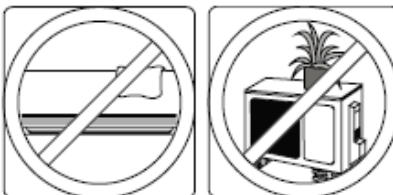

Asigurati-va ca nimic nu blocheaza admisia și refularea aerului

Remedierea defectiunilor



PRECAUTII DE SIGURANTA

Daca apare oricare din urmatoarele situatii, opriti imediat unitatea!

- Cablul de alimentare este deteriorate sau anormal de cald
- Simtiti un miros de ars
- Unitatea emite zgomote puternice sau anormale
- A sarit o siguranta fuzibila sau se declanseaza frecvent intrerupatorul.
- Apa sau alte obiecte cad inaintea sau in afara unitatii

NU INCERCATI SA REPARATI ACESTE PROBLEME SINGUR! CONTACTATI IMEDIAT UN OPERATOR DE SERVICE AUTORIZAT!

Probleme uzuale

Urmatoarele probleme nu constituie defectiuni de functionare si in cea mai mare parte din situatii nu vor necesita reparatii.

Probleme	Cauze posibile
Unitatea nu porneste cand se apasa butonul de ON/OFF	Unitatea are un parametru de protectie timp de 3 minute care previne supraincarea unitatii. Unitatea nu poate fi repornita in termen de trei minute de la oprirea acesteia.
Aparatul de aer conditionat se schimba din modul racire/incalzire COOL/HEAT in modul FAN/VENTILATOR.	Unitatea isi poate schimba setarile pentru a preveni formarea gheții pe unitate. Dupa ce crește temperatura, unitatea va incepe din nou funcționarea in regimul de lucru setat anterior.
	Temperatura setata a fost atinsa, moment in care unitatea opreste compresorul. Unitatea va continua functionarea cand temperatura fluctueaza din nou.
Un abur alb iesind din unitatea interioara	Un abur alb poate fi generat din cauza unei diferente mari de temperatura dintre admisia de aer si evacuarea de aer din aparatul de aer conditionat.
Atat unitatea Interna cat si aceea externa emit un abur alb	Un abur alb poate fi generat din cauza umiditatii generate de procesul de dezghetare cand aparatul de aer conditionat reporneste in actionarea modului INCALZIRE/HEAT dupa dezghetare.
Zgomot in unitatea interna	Se poate auzi un zgomot de aer cand deflectorul isi restabileste pozitia.
	Puteti auzi un zgomot ca de scartait dupa ce functioneaza unitatea in regim de incalzire HEAT datorita dilatarii si contractarii componentelor din plastic ale unitatii.

Atat unitatea interna cat si cea externa emit niste zgomote	Puteti auzi un sunet de pocnitura in timpul functionarii: Acest sunet este normal si reprezinta sunetul fluxului de agent frigorific circuland atat prin unitatea interna cat si externa.
	Puteti auzi un sunet de pocnitura redus cand sistemul porneste, tocmai s-a oprit sau este in regim de dezghet : Acest sunet este normal si reprezinta sunetul fluxului de agent frigorific oprindu-se sau schimbandu-si directia.
	Sunet de scartait : Acesta este cauzat de dilatarea datorata caldurii sau contractia la racire a componentelor din material plastic sau metalic din unitate, cand temperatura se schimba.
Unitatea externa emite zgomote	Echipamentul va emite zgomote diferite in functie de regimul sau curentul de functionare.
Atat unitatea interna cat si aceea externa degaja praf	In echipament se poate acumula praf pe parcursul unor perioade prelungite de neutilizare, praf care va fi degajat cand unitatea este pornita. Acest efect neplacut poate fi redus prin acoperirea unitatii in timpul unor perioade mai lungi de inactivitate.
Unitatea emana un miros neplacut	Unitatea poate absorbi mirosurile din mediul inconjurator (cum ar fi mobilierul, gatitul, tigarile etc.) care vor fi emise in timpul operatiunilor.
	Filtrele aparatului au devenit mucegaite si trebuie curatate.
Ventilatorul unitatii de exterior nu functioneaza	In timpul functionarii, viteza ventilatorului este controlata pentru a optimiza functionarea produsului.
Functionarea este neregulata, imprevizibila sau unitatea nu raspunde	Interferentele de la turnurile de telefoane mobile si de amplificatoare de la distanta pot provoca defectiuni ale unitatii. In acest caz, incercati urmatoarele: <ul style="list-style-type: none"> • Decuplati alimentarea, apoi reconectati. • Apasati butonul ON / OFF de pe telecomanda pentru a reporni functionarea.

NOTA: Daca problema persista, contactati dealerul local sau cel mai apropiat centru de service. Furnizati-le o descriere cat mai detaliata a defectiunii de functionare precum si seria modelului dumneavoastra.

Remedierea defectiunilor

Cand apar defectiuni de functionare, va rugam sa verificati urmatoarele puncte inainte de a contacta un service specializat in reparatii.

Defectiuni	Cauze	Remedii
Performanta de racire redusa	Temperatura setata s-ar putea sa fie mai mare decat temperatura ambianta	Reduceti temperatura setata
	Schimbatorul de caldura al unitatii interne si externe este murdar	Curatati schimbatorul de caldura afectat
	Filtrul de aer este murdar	Scoateti filtrul de aer si curatati-l conform instructiunilor
	Admisia si refularea aerului sunt blocate	Opriti unitatea, indepartati
	Admisia sau refularea aerului este blocata	Opriti unitatea, indepartati obstacolul si reporniti-l
	Usile si ferestrele sunt deschise	Asigurati-va ca toate usile si ferestrele sunt inchise in timp ce unitatea functioneaza
	Caldura excesiva este generata de razele soarele	Inchideti ferestrele si perdelele in timpul perioadelor de incalzire puternica sau soare puternic
	Prea multe surse de caldura in camera (persoane, computere, aparate electronice, etc.)	Reduceti numarul de surse de caldura
	Cantitate redusa de agent frigorific datorita pierderilor sau utilizarii pe termen lung	Verificati pierderile, refaceti etansarea si reincarcati sistemul cu agent frigorific.
	Este activate functia SILENCE/FUNCTIONARE SILENTIOASA	Funcția SILENCE/FUNCTIONARE SILENTIOASA poate reduce performante produsului prin reducerea frecventei de functionare. Opriti functia SILENCE/FUNCTIONARE SILENTIOASA.

Defectiuni	Cauze	Remedii
Unitatea nu porneste	Alimentarea cu tensiune intrerupta	Asteptati restabilirea alimentarii cu tensiune
	Alimentarea cu tensiune este oprita	Porniti alimentarea cu tensiune
	Siguranta poate fi arsa	Inlocuiti siguranta
	Bateriile din telecomanda pot fi consumate	Inlocuiti bateria
	Protectia de 3 minute a compresorului a fost activata	Asteptati trei minute dupa repornirea unitatii
	Timerul este activat	Timerul este dezactivat
Unitatea porneste si se opreste in mod frecvent	Exista prea mult sau prea putin agent frigorific in sistem	Verificati pierderile si reincarcati sistemul cu agent frigorific.
	In sistem au patruns gaze necomprimabile sau umiditate.	Evacuati si reincarcati sistemul cu agent frigorific
	Compresorul este defect	Inlocuiti compresorul
	Tensiunea este prea inalta sau prea redusa	Instalati un aparat de reglare a tensiunii
Performanta de incalzire redusa	Temperatura externa este mai mica de 7°C (44.5°F)	Utilizati un incalzitor auxiliar
	Aerul rece intra prin usi si ferestre	Asigurati-va ca toate usile si ferestrele sunt inchise in timpul utilizarii
	Cantitate mica de agent frigorific datorita pierderilor sau utilizarii pe termen lung	Verificati pierderile, reetansati daca este necesar si completati cu agent frigorific
Lampile indicatoare continua sa clipeasca	Unitatea poate opri functionarea sau poate continua sa functioneze in siguranta. Daca lampile indicatoare continua sa clipeasca sau apar coduri de eroare, asteptati aproximativ 10 minute. Problema se poate rezolva singura. Daca nu, deconectati alimentarea, apoi conectati-o din nou. Porniti unitatea. Daca problema persista, deconectati alimentarea si contactati cel mai apropiat centru de service pentru clienti.	
Codul de eroare apare pe ecranul de afisaj al unitatii de interior: •E0, E1, E2... •P1, P2, P3... •F1, F2, F3...		

NOTA: Daca problema dumneavoastra persista dupa efectuarea verificarilor si a diagnosticarilor de mai sus, opriti unitatea imediat si contactati un centru de service autorizat.

Colectivul de redactare a cartii tehnice:

Traducere:

S.C. Syntax Trad S.R.L.

Tehnoredactare:

S.C. Syntax Trad S.R.L.

