

Air-Conditioners

Indoor unit

PLA-RP-BA Series

OPERATION MANUAL

For safe and correct use, please read this operation manual thoroughly before operating the air-conditioner unit.

FOR USER

BEDIENUNGSHANDBUCH

Zum sicheren und einwandfreien Gebrauch der Klimaanlage dieses Bedienungshandbuch vor Inbetriebnahme gründlich durchlesen.

FÜR BENUTZER

MANUEL D'UTILISATION

Pour une utilisation correcte sans risques, veuillez lire le manuel d'utilisation en entier avant de vous servir du climatiseur.

POUR L'UTILISATEUR

BEDIENINGSHANDLEIDING

Voor een veilig en juist gebruik moet u deze bedieningshandleiding grondig doorlezen voordat u de airconditioner gebruikt.

VOOR DE GEBRUIKER

MANUAL DE INSTRUCCIONES

Lea este manual de instrucciones hasta el final antes de poner en marcha la unidad de aire acondicionado para garantizar un uso seguro y correcto.

PARA EL USUARIO

ISTRUZIONI DI FUNZIONAMENTO

Leggere attentamente questi istruzioni di funzionamento prima di avviare l'unità, per un uso corretto e sicuro della stessa.

PER L'UTENTE

ΕΓΧΕΙΡΙΔΙΟ ΟΔΗΓΙΩΝ ΧΡΗΣΕΩΣ

Για ασφάλεια και σωστή χρήση, παρακαλείστε διαβάσετε προσεκτικά αυτό το εγχειρίδιο χρήσεως πριν θέσετε σε λειτουργία τη μονάδα κλιματισμού.

ΓΙΑ ΤΟΝ ΧΡΗΣΤΗ

MANUAL DE OPERAÇÃO

Para segurança e utilização correctas, leia atentamente o manual de operação antes de pôr a funcionar a unidade de ar condicionado.

PARA O UTILIZADOR

DRIFTSMANUAL

Læs venligst denne driftsmanual grundigt før airconditionanlægget betjenes af hensyn til sikker og korrekt brug.

TIL BRUGER

DRIFTSMANUAL

Läs denna driftsmanual noga för säkert och korrekt bruk innan luftkonditioneringen används.

FÖR ANVÄNDAREN

İşletme Elkitabı

Emniyetli ve doğru biçimde nasıl kullanılacağını öğrenmek için lütfen klima cihazını işletmeden önce bu elkitabını dikkatle okuyunuz.

KULLANICI İÇİN

РУКОВОДСТВО ПО ЭКСПЛУАТАЦИИ

Для обеспечения правильного и безопасного использования следует ознакомиться с инструкциями, указанными в данном руководстве по эксплуатации, тщательным образом до того, как приступить к использованию кондиционера.

ДЛЯ ПОЛЬЗОВАТЕЛЯ

English

Deutsch

Français

Nederlands

Español

Italiano

Ελληνικά

Português

Dansk

Svenska

Türkçe

Русский

Contents

1. Safety Precautions	2	7. Other Functions	13
2. Parts Names	2	8. Function Selection	14
3. Screen Configuration	5	9. Emergency Operation for Wireless Remote-controller	18
4. Setting the Day of the Week and Time	5	10. Care and Cleaning	18
5. Operation	5	11. Trouble Shooting	19
6. Timer	10	12. Specifications	20

Note



Fig.1

This symbol mark is for EU countries only.

This symbol mark is according to the directive 2002/96/EC Article 10 Information for users and Annex IV, and/or to the directive 2006/66/EC Article 20 Information for end-users and Annex II.

Your MITSUBISHI ELECTRIC product is designed and manufactured with high quality materials and components which can be recycled and/or reused. This symbol means that electrical and electronic equipment, batteries and accumulators, at their end-of-life, should be disposed of separately from your household waste. If a chemical symbol is printed beneath the symbol (Fig. 1), this chemical symbol means that the battery or accumulator contains a heavy metal at a certain concentration.

This will be indicated as follows: Hg: mercury (0,0005%), Cd: cadmium (0,002%), Pb: lead (0,004%)

In the European Union there are separate collection systems for used electrical and electronic products, batteries and accumulators.

Please, dispose of this equipment, batteries and accumulators correctly at your local community waste collection/recycling centre.

Please, help us to conserve the environment we live in!

1. Safety Precautions

- ▶ Before installing the unit, make sure you read all the “Safety Precautions”.
- ▶ The “Safety Precautions” provide very important points regarding safety. Make sure you follow them.
- ▶ Please report to or take consent by the supply authority before connection to the system.

Symbols used in the text

⚠ Warning:

Describes precautions that should be observed to prevent danger of injury or death to the user.

⚠ Caution:

Describes precautions that should be observed to prevent damage to the unit.

Symbols used in the illustrations

⏚ : Indicates a part which must be grounded.

⚠ Warning:

- For appliances not accessible to the general public.
- The unit must not be installed by the user. Ask the dealer or an authorized company to install the unit. If the unit is installed improperly, water leakage, electric shock or fire may result.
- Do not stand on, or place any items on the unit.
- Do not splash water over the unit and do not touch the unit with wet hands. An electric shock may result.
- Do not spray combustible gas close to the unit. Fire may result.
- Do not place a gas heater or any other open-flame appliance where it will be exposed to the air discharged from the unit. Incomplete combustion may result.
- Do not remove the front panel or the fan guard from the outdoor unit when it is running.

- When you notice exceptionally abnormal noise or vibration, stop operation, turn off the power switch, and contact your dealer.
- Never insert fingers, sticks etc. into the intakes or outlets.
- If you detect odd smells, stop using the unit, turn off the power switch and consult your dealer. Otherwise, a breakdown, electric shock or fire may result.
- This air conditioner is NOT intended for use by children or infirm persons without supervision.
- Young children must be supervised to ensure that they do not play with the air conditioner.
- If the refrigeration gas blows out or leaks, stop the operation of the air conditioner, thoroughly ventilate the room, and contact your dealer.

⚠ Caution:

- Do not use any sharp object to push the buttons, as this may damage the remote controller.
- Never block or cover the indoor or outdoor unit’s intakes or outlets.

Disposing of the unit

When you need to dispose of the unit, consult your dealer.

2. Parts Names

■ Indoor Unit

	PLA-RP-BA
Fan steps	4 steps
Vane	Auto with swing
Louver	–
Filter	Long-life
Filter cleaning indication	2,500 hr

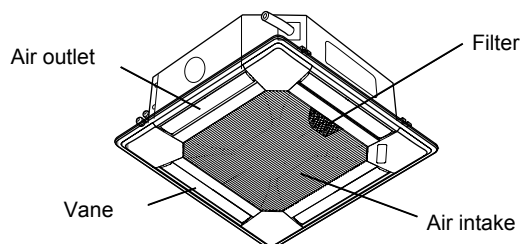

2. Parts Names

■ Wired Remote-Controller

Display Section

For purposes of this explanation, all parts of the display are shown. During actual operation, only the relevant items will be displayed.

Identifies the current operation

Shows the operating mode, etc.
* Multi language display is supported.

“Centrally Controlled” indicator

Indicates that operation of the remote controller has been prohibited by a master controller.

“Timer is Off” indicator

Indicates that the timer is off.

Temperature Setting

Shows the target temperature.

Day-of-Week

Shows the current day of the week.

Time/Timer Display

Shows the current time, unless the simple or Auto Off timer is set.
If the simple or Auto Off timer is set, shows the time remaining.

“Sensor” indication

Displayed when the remote controller sensor is used.

“Locked” indicator

Indicates that remote controller buttons have been locked.

“Clean The Filter” indicator

Comes on when it is time to clean the filter.

Timer indicators

The indicator comes on if the corresponding timer is set.

Fan Speed indicator

Shows the selected fan speed.

Ventilation indicator

Appears when the unit is running in Ventilation mode.

Up/Down Air Direction indicator

The indicator  shows the direction of the outgoing airflow.

Room Temperature display

Shows the room temperature. The room temperature display range is 8–39 °C. The display blinks if the temperature is less than 8 °C or 39 °C or more.

“One Hour Only” indicator

Displayed if the airflow is set to low and downward during COOL or DRY mode. (Operation varies according to model.)
The indicator goes off after 1 hour when the airflow direction also changes.

Louver display

Indicates the action of the swing louver. Does not appear if the louver is stationary.

● (Power On indicator)

Indicates that the power is on.

Operation Section

Set Temperature buttons

 Down

 Up

Timer Menu button
(Monitor/Set button)

Mode button (Return button)

Set Time buttons

 Back

 Ahead

Timer On/Off button
(Set Day button)

ON/OFF button

Fan Speed button

Filter  button
(<Enter> button)

Test Run button

Check button (Clear button)

Airflow Up/Down button

Louver button
( Operation button)

 To return operation number

Ventilation button
( Operation button)

 To go to next operation number

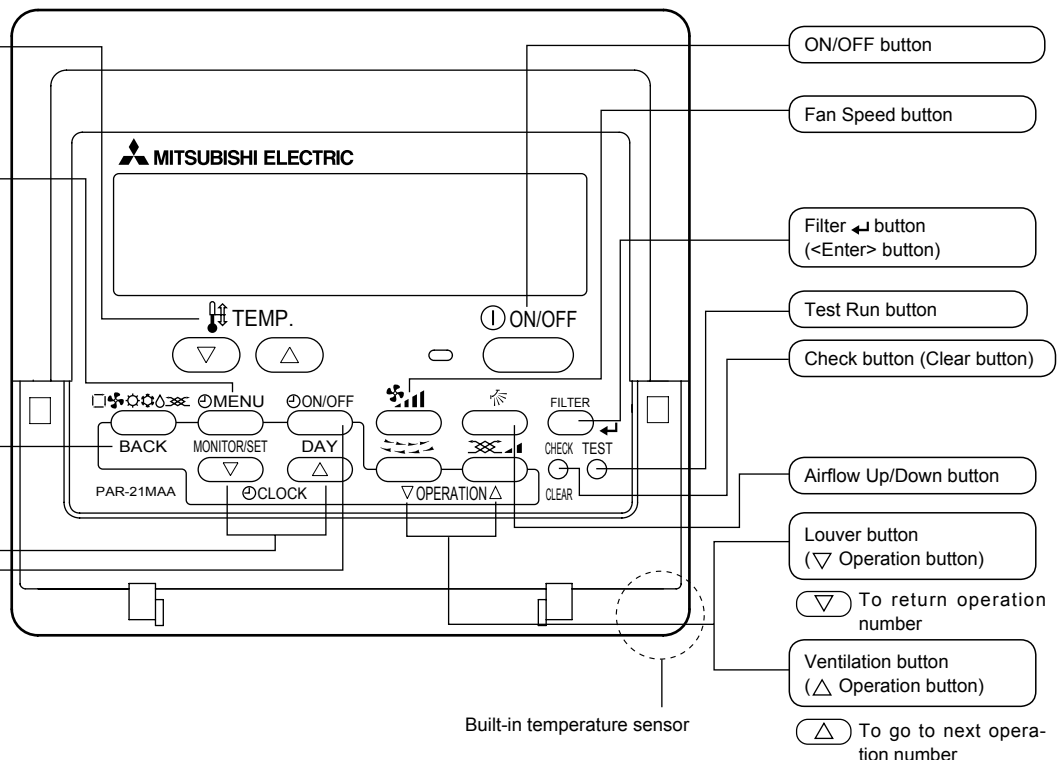
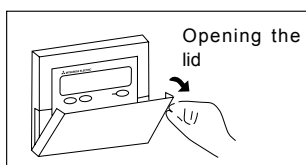

Note:

- “PLEASE WAIT” message
This message is displayed for approximately 3 minutes when power is supplied to the indoor unit or when the unit is recovering from a power failure.
- “NOT AVAILABLE” message
This message is displayed if a button is pressed to operate a function that the indoor unit does not have.
If a single remote controller is used to simultaneously operate multiple indoor units that are different models, this message will not be displayed if any of the indoor units is equipped with the function.

2. Parts Names

■ Wireless Remote-Controller

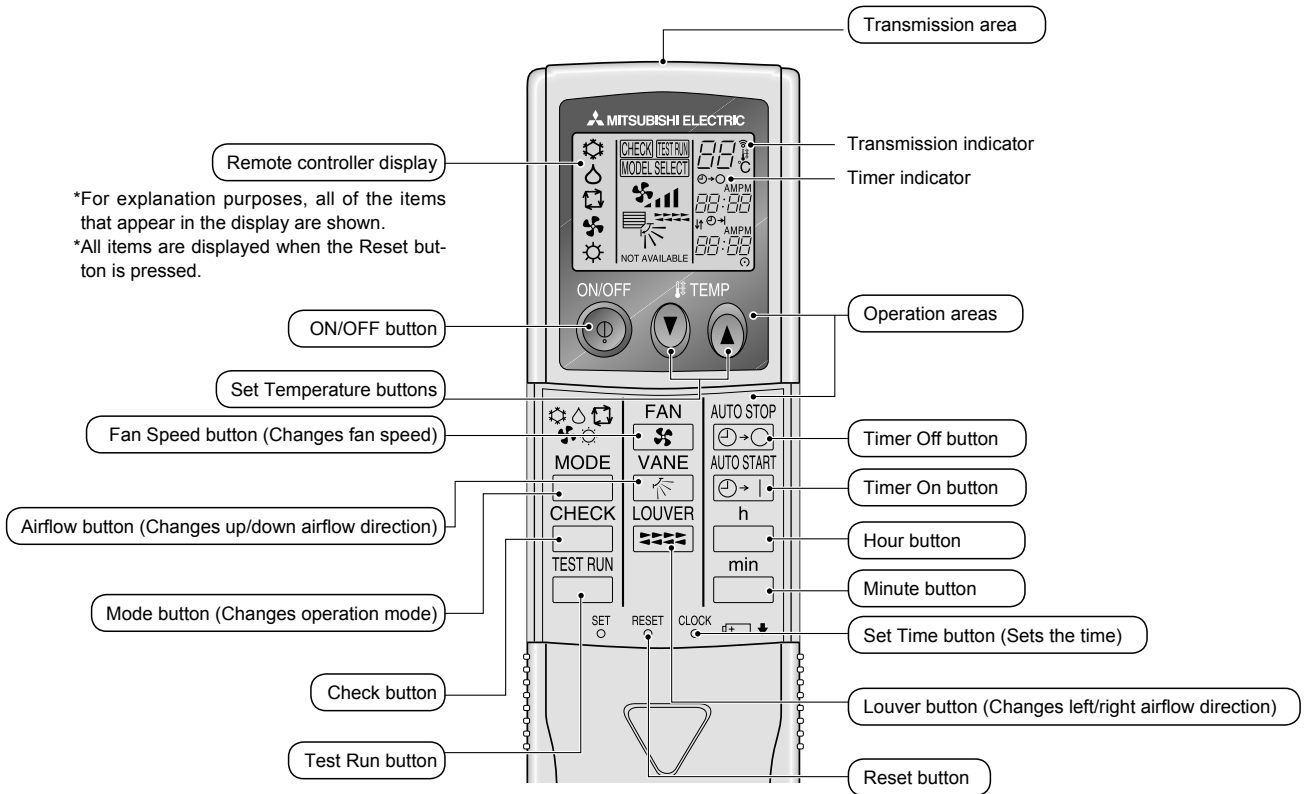

- When using the wireless remote controller, point it towards the receiver on the indoor unit.
- If the remote controller is operated within approximately 2 minutes after power is supplied to the indoor unit, the indoor unit may beep twice as the unit is performing the initial automatic check.
- The indoor unit beeps to confirm that the signal transmitted from the remote controller has been received. Signals can be received up to approximately 7 meters in a direct line from the indoor unit in an area 45° to the left and right of the unit. However, illumination such as fluorescent lights and strong light can affect the ability of the indoor unit to receive signals.
- If the operation lamp near the receiver on the indoor unit is blinking, the unit needs to be inspected. Consult your dealer for service.
- Handle the remote controller carefully! Do not drop the remote controller or subject it to strong shocks. In addition, do not get the remote controller wet or leave it in a location with high humidity.
- To avoid misplacing the remote controller, install the holder included with the remote controller on a wall and be sure to always place the remote controller in the holder after use.

■ Outdoor unit

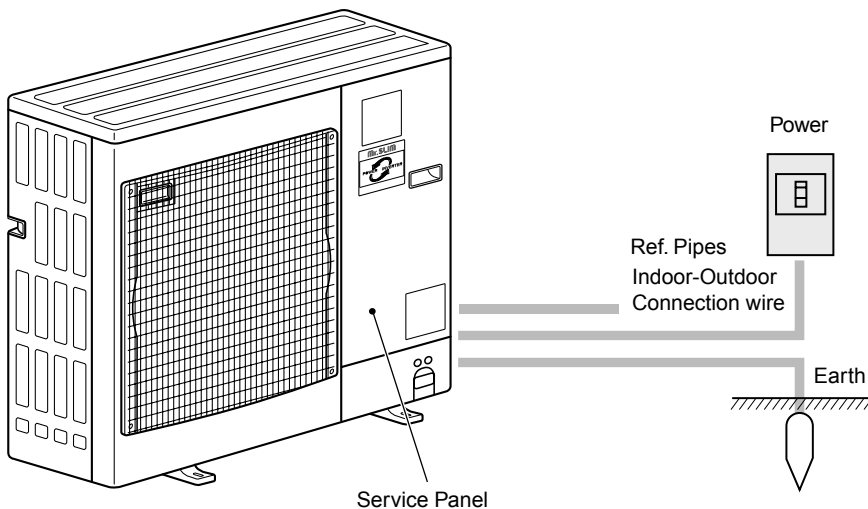

Battery installation/replacement

1. Remove the top cover, insert 2 AAA batteries, and then install the top cover.

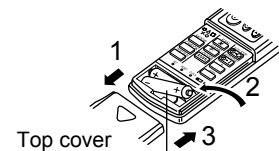

Two AAA batteries
Insert the negative (-) end of each battery first. Install the batteries in the correct directions (+, -)!

2. Press the Reset button.

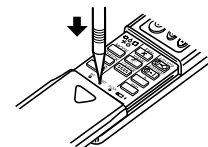

Press the Reset button with an object that has a narrow end.

3. Screen Configuration

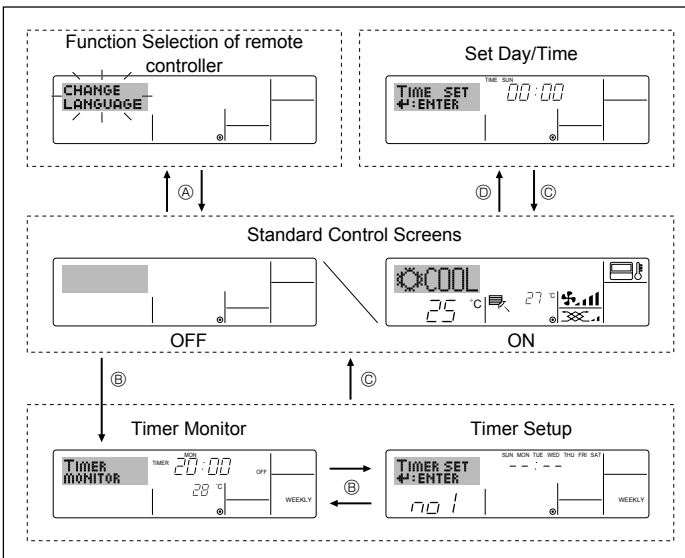

<Screen Types>

For details on setting the language for the remote controller display, refer to section 8. Function Selection.

The initial language setting is English.

- **Function Selection of remote controller:** Set the functions and ranges available to the remote controller (timer functions, operating restrictions, etc.)
- **Set Day/Time:** Set the current day of the week or time.
- **Standard Control Screens:** View and set the air conditioning system's operating status
- **Timer Monitor:** View the currently set timer (weekly timer, simple timer, or Auto Off timer)
- **Timer Setup:** Set the operation of any of the timers (weekly timer, simple timer, or Auto Off timer).

<How to change the screen>

- Ⓐ : Hold down both the Mode button and the Timer On/Off button for 2 seconds.
- Ⓑ : Press the Timer Menu button.
- Ⓒ : Press the Mode (Return) button.
- Ⓓ : Press either of the Set Time buttons (▽ or △).

4. Setting the Day of the Week and Time

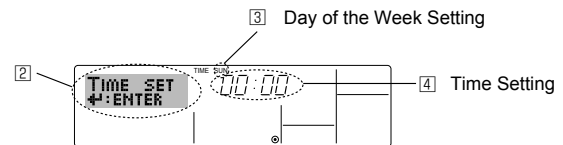
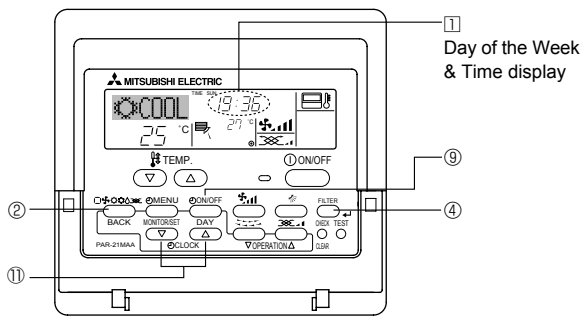

1. Press the ▽ or △ Set Time button ① to show display ②.
2. Press the Timer On/Off (Set Day) button ⑨ to set the day.
 - * Each press advances the day shown at ③ : Sun → Mon → ... → Fri → Sat.
3. Press the appropriate Set Time button ① as necessary to set the time.
 - * As you hold the button down, the time (at ④) will increment first in one-minute intervals, then in ten-minute intervals, and then in 1-hour intervals.
4. After making the appropriate settings at Steps 2 and 3, press the Filter button ② to lock in the values.

Note:
The day and time will not appear if clock use has been disabled at Function Selection of remote controller.

5. Operation

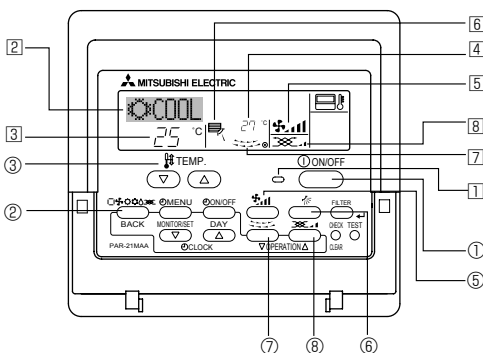

5.1. Turning ON/OFF

<To Start Operation>

- Press the ON/OFF button ①.
 - The ON lamp ① and the display area come on.

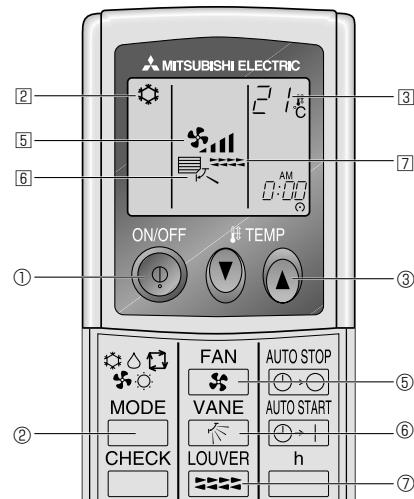

5. Operation

<To Stop Operation>

- Press the ON/OFF button ① again.
 - The ON lamp ① and the display area go dark.

Note:

Even if you press the ON/OFF button immediately after shutting down the operation is progress, the air conditioner will not start for about 3 minutes. This is to prevent the internal components from being damaged.

5.2. Mode select

- Press the operation mode (□❄️🌀🔥🌬️) button ② and select the operation mode ②.

- ❄️ Cooling mode
- 🌬️ Drying mode
- 🌀 Fan mode
- 🔥 Heating mode <Only heat pump type>
- Automatic (cooling/heating) mode <Only heat pump type>
- 🌬️ Ventilation mode

Only indicated on the following condition
Wired remote controller used
LOSSNAY connected

Information for multi system air conditioner (Outdoor unit: MXZ series)

- Multi system air conditioner (Outdoor unit: MXZ series) can connect two or more indoor units with one outdoor unit. According to the capacity, 2 or more units can operate simultaneously.

- When you try to operate 2 or more indoor units with 1 outdoor unit simultaneously, one for the cooling and the other for heating, the operation mode of the indoor unit that operates earlier is selected. The other indoor units that will start the operation later cannot operate, indicating an operation state in blinking. In this case, please set all the indoor units to the same operation mode.
- There might be a case that the indoor unit, which is operating in (AUTO) mode. Cannot change over to the operating mode (COOL HEAT) and becomes a state of standby.
- When indoor unit starts the operation while the defrosting of outdoor unit is being done, it takes a few minutes (max. about 15 minutes) to blow out the warm air.
- In the heating operation, though indoor unit that does not operate may get warm or the sound of refrigerant flowing may be heard, they are not malfunction. The reason is that the refrigerant continuously flows into it.

Automatic operation

- According to a set temperature, cooling operation starts if the room temperature is too hot and heating operation starts if the room temperature is too cold.
- During automatic operation, if the room temperature changes and remains 2 °C or more above the set temperature for 15 minutes, the air conditioner switches to cooling mode. In the same way, if the room temperature remains 2 °C or more below the set temperature for 15 minutes, the air conditioner switches to heating mode.

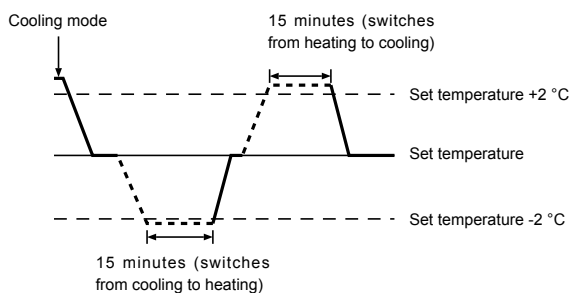

- Because the room temperature is automatically adjusted in order to maintain a fixed effective temperature, cooling operation is performed a few degrees warmer and heating operation is performed a few degrees cooler than the set room temperature once the temperature is reached (automatic energy-saving operation).

5.3. Temperature setting

▶ To decrease the room temperature:

Press ▼ button ③ to set the desired temperature. The selected temperature is displayed ③.

▶ To increase the room temperature:

Press ▲ button ③ to set the desired temperature. The selected temperature is displayed ③.

- Available temperature ranges are as follows:

Cooling/Drying: 19 - 30 °C
Heating: 17 - 28 °C
Automatic: 19 - 28 °C

- The display blinks either 8 °C - 39 °C to inform you if the room temperature is lower or higher than the displayed temperature. (This display does not appear on the wireless remote controller.)

5.4. Fan speed setting

- Press the Fan Speed button ⑤ as many times as necessary while the system is running.
 - Each press changes the force. The currently selected speed is shown at ⑤.
 - The change sequence, and the available settings, are as follows.

FAN SPEED	Display
4-speed + Auto	

Note:

- The number of available fan speeds depends on the type of unit connected.
- In the following cases, the actual fan speed generated by the unit will differ from the speed shown the remote controller display.
 - While the display is showing "STAND BY" or "DEFROST".
 - When the temperature of the heat exchanger is low in the heating mode. (e.g. immediately after heating operation starts)
 - In HEAT mode, when room temperature is higher than the temperature setting.
 - When the unit is in DRY mode.

5.5. Airflow direction setting

<To Change the Airflow's Up/Down Direction>

- With the unit running, press the Airflow Up/Down button ⑥ as necessary.
 - Each press changes the direction. The current direction is shown at ⑥.
 - The change sequence and the available settings are as follows.

Remote controller	Display
Wired type	
Wireless type	

- Note that during swing operation, the directional indication on the screen does not change in sync with the directional vanes on the unit.

Note:

- Available directions depend on the type of unit connected.
- In the following cases, the actual air direction will differ from the direction indicated on the remote controller display.
 - While the display is showing "STAND BY" or "DEFROST".
 - Immediately after starting heat mode (while the system is waiting for the mode change to take effect).
 - In heat mode, when room temperature is higher than the temperature setting.

5. Operation

< How to set the fixed up/down air direction (Only for wired remote controller) >

Note:
 ● This function cannot be set depending on the outdoor unit to be connected.

• For PLA-RP.BA(2), only the particular outlet can be fixed to certain direction with the procedures below. Once fixed, only the set outlet is fixed every time air conditioner is turned on. (Other outlets follow UP/DOWN air direction setting of remote controller.)

■ **Explanation of word**

- "Refrigerant address No." and "Unit No." are the numbers given to each air conditioner.
- "Outlet No." is the number given to each outlet of air conditioner. (Refer to the right.)
- "Up/Down air direction" is the direction (angle) to fix.

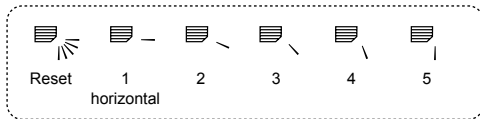

Remote controller setting

The airflow direction of this outlet is controlled by the airflow direction setting of remote controller.

Fixing

The airflow direction of this outlet is fixed in particular direction.

※ When it is cold because of direct airflow, the airflow direction can be fixed horizontally to avoid direct airflow.

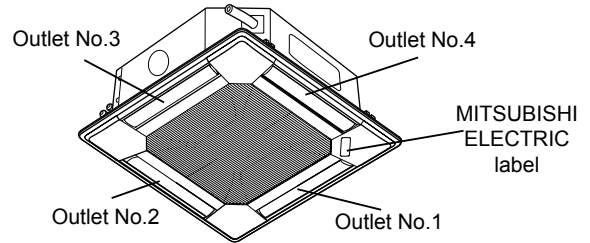

Note: "0" indicates all outlets.

Operation buttons (During the fixed airflow direction mode)

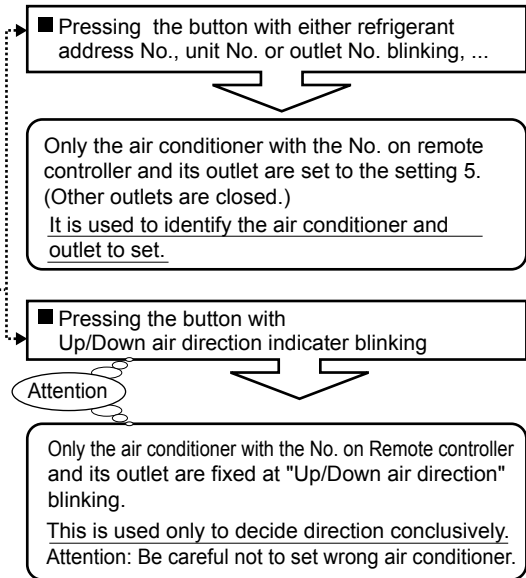
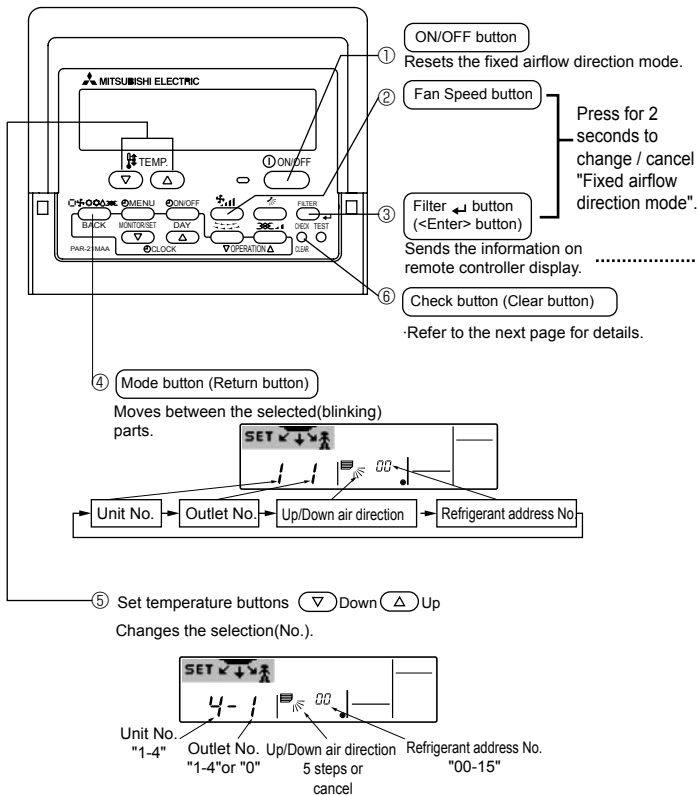

5. Operation

< Process for setting >

[1] To turn off air conditioner and change the remote controller to "Fixed airflow direction mode"

1. Press ON/OFF button ① to turn off the air conditioner.
2. Press Fan Speed button ② and Filter button ③ for more than 2 seconds simultaneously and it becomes the fixed airflow direction mode after a while.

"Fixed airflow direction mode" display

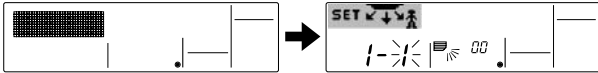

※ Air blows downward after it becomes "fixed airflow direction mode".

[2] To select and identify the outlet to set

1. Press Set Temperature button ⑤ to change number with the outlet No. blinking. Select outlet No. to set.

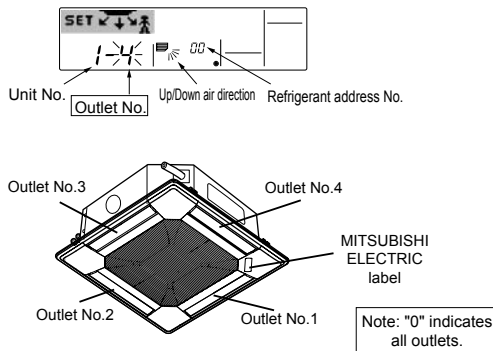

2. Press Filter button ③ to send the information on remote controller.
3. Wait for 15 seconds. How does the air conditioner run?
 - Only the air from the selected outlet blows downward.
 - Go to step[3].
 - Air from the wrong outlet blows downward.
 - Repeat 1 and set again.
 - All outlets are closed.
 - The numbers of the air conditioner (refrigerant address No., Unit No.) are wrong. Refer to How to find air conditioner No..

[3] To fix air direction

1. Press Mode button (Return button) ④ to blink Up/Down air direction indicator.
2. Press Set Temperature button ⑤ until the direction to set is chosen.
3. Press Filter button ③ to send the information on remote controller to air conditioner.
4. Wait for 15 seconds. How does the air conditioner run?
 - Airflow direction is set in the selected direction.
 - The fixed setting completed (Go to step [4].)
 - Airflow direction is set in the wrong direction.
 - Repeat 2. and set again.

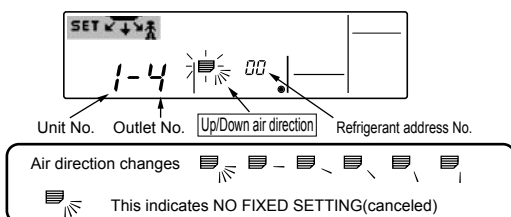

[4] To cancel "Fixed airflow direction mode"

1. Press ON/OFF button ① to cancel "Fixed airflow direction mode".
It is also canceled by pressing Fan Speed button ② and Filter button ③ for more than 2 seconds simultaneously.
2. Do not operate remote controller for 30 seconds after the "Fixed airflow direction mode" is canceled. It does not accept even if it is operated.

5. Operation

■ How to find air conditioner No.

Each air conditioner has its own refrigerant address No. and unit No. (Example below).

To find air conditioner No. to set, refer to the procedures below.
Air conditioner No. is found by its airflow direction with the unit No. changed one after the other.

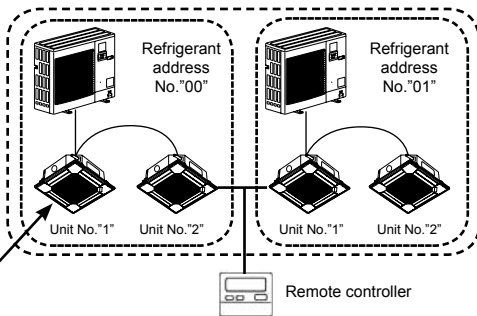

As for this air conditioner, air conditioner No. is "Unit No. 1" of refrigerant address "0".

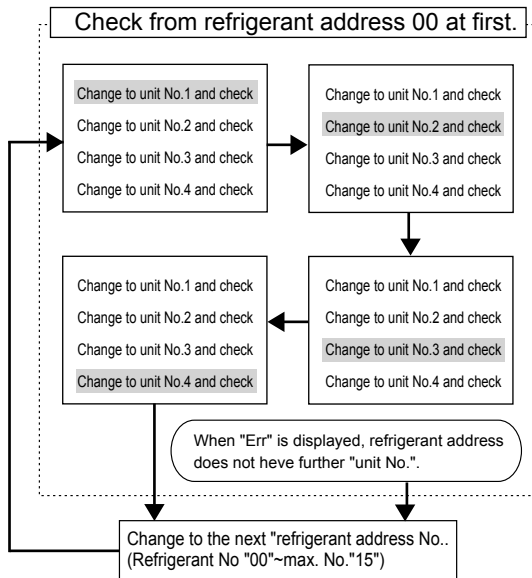

<Process to find air conditioner No.>

[1] To check refrigerant address No.00 and unit No.1

1. Press Mode button (Return button) ④ and unit No. or refrigerant address No. blinks.
Adjust refrigerant address No. to "00" and unit No."1" with Set Temperature button ⑤.

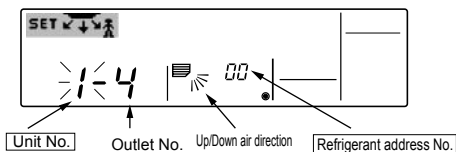

2. Press Filter button ③ to send the information on remote controller.
3. Wait for 15 seconds. How does the air conditioner run?
→Only air from the outlet which No. displayed on remote controller blows downward.
→Refrigerant address No.00 and unit No.1 are the air conditioner No..
→All outlets are closed.
→Go to step [2].

[2] To check by changing unit No. one after the other (Maximum unit No. is 4)

1. Press Mode button (Return button) ④ and unit No. blinks.

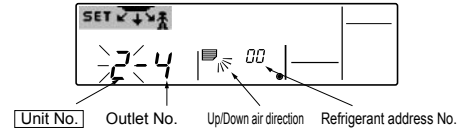

Adjust to the next unit No. with Set Temperature button ⑤.
(refrigerant address No.00 is remained.)

2. Press Filter button ③ to send the information on remote controller.
3. Wait for 15 seconds. How does the air conditioner run?
→Only air from the outlet which No. displayed on remote controller blows downward.
→No. displayed in remote controller is air conditioner No. (Checking completed)
→All outlets are closed.
→Repeat [1] and check. (If all the numbers are checked up to No.4 and is not found, go to [3].)
→"Err" is displayed on remote controller.
→The refrigerant address does not have further unit No.. (Go to [3].)

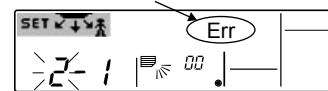

[3] To check Unit No. of following refrigerant address No.(Maximum refrigerant address No. is 15)

1. Press Mode button (Return button) ④ to blink refrigerant address No..
Adjust refrigerant No. with Set Temperature button ⑤.

* By changing refrigerant address, unit No. and outlet No. turn to initial display.

2. Go back to [2] and check Unit No. again from Unit No. 1 in order.

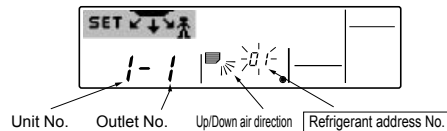

To clear fixed setting

To clear all fixed setting(reset to initial setting), press check button(clear button) ⑥ for more than 3 seconds in fixed airflow direction mode.
Display of remote controller blinks and the set information is cleared.

Note:

This operation clears the fixed setting information of all air conditioner connected to the remote controller.

5.6. Ventilation

► For LOSSNAY combination

5.6.1. For Wired Remote-controller

- To run the ventilator together with the indoor unit:
 - Press the ON/OFF button ①.
 - The Vent indication appears on the screen (at ⑧). The ventilator will now automatically operate whenever the indoor unit is running.
- To run the ventilator independently:
 - Press the Mode button ② until ⑧ appears on the display. This will cause the ventilator to start.
- To change the ventilator force:
 - Press the Ventilation button ⑥ as necessary.
 - Each press toggles the setting, as shown below.

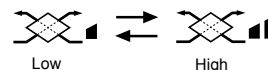

5.6.2. For Wireless Remote-controller

- The ventilator will automatically operate when the indoor unit turns on.
- No indication on the wireless remote controller.

6. Timer

6.1. For Wired Remote-controller

You can use Function Selection of remote controller to select which of 3 types of timer to use: ① Weekly timer, ② Simple timer, or ③ Auto Off timer.

6.1.1. Weekly Timer

■ The weekly timer can be used to set up to 8 operations for each day of the week.

- Each operation may consist of any of the following: ON/OFF time together with a temperature setting, or ON/OFF time only, or temperature setting only.
- When the current time reaches a time set at this timer, the air conditioner carries out the action set by the timer.

■ Time setting resolution for this timer is 1 minute.

Note:

*1. Weekly Timer/Simple Timer/Auto Off Timer cannot be used at the same time.

*2. The weekly timer will not operate when any of the following conditions is in effect.

The timer feature is off; the system is in a malfunction state; a test run is in progress; the remote controller is undergoing self-check or remote controller check; the user is in the process of setting a function; the user is in the process of setting the timer; the user is in the process of setting the current day of the week or time; the system is under central control. (Specifically, the system will not carry out operations (unit on, unit off or temperature setting) that are prohibited during these conditions.)

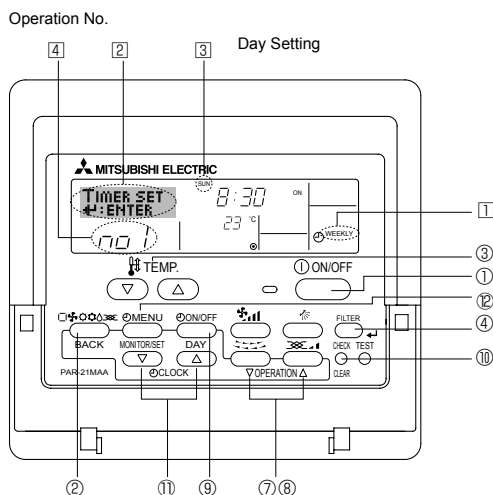

<How to Set the Weekly Timer>

1. Be sure that you are at a standard control screen, and that the weekly timer indicator ① is shown in the display.
2. Press the Timer Menu button ②, so that the "Set Up" appears on the screen (at ②). (Note that each press of the button toggles the display between "Set Up" and "Monitor".)
3. Press the Timer On/Off (Set Day) button ③ to set the day. Each press advances the display at ③ to the next setting, in the following sequence: "Sun Mon Tues Wed Thurs Fri Sat" → "Sun" → ... → "Fri" → "Sat" → "Sun Mon Tues Wed Thurs Fri Sat"...
4. Press the ∇ or ∆ Operation button (⑦ or ⑧) as necessary to select the appropriate operation number (1 to 8) ④.
 - * Your inputs at Steps 3 and 4 will select one of the cells from the matrix illustrated below.
 - (The remote-controller display at left shows how the display would appear when setting Operation 1 for Sunday to the values indicated below.)

Setup Matrix

Op No.	Sunday	Monday	...	Saturday
No. 1	• 8:30 • ON • 23 °C			
No. 2	• 10:00 • OFF	• 10:00 • OFF	• 10:00 • OFF	• 10:00 • OFF
...				
No. 8				

<Operation 1 settings for Sunday>
Start the air conditioner at 8:30, with the temperature set to 23 °C.

<Operation 2 settings for every day>
Turn off the air conditioner at 10:00.

Note:

By setting the day to "Sun Mon Tues Wed Thurs Fri Sat", you can set the same operation to be carried out at the same time every day. (Example: Operation 2 above, which is the same for all days of the week.)

<Setting the Weekly Timer>

Shows the time setting

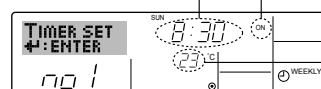

Shows the selected operation (ON or OFF)
* Does not appear if operation is not set.

Shows the temperature setting
* Does not appear if temperature is not set.

5. Press the appropriate Set Time button ⑤ as necessary to set the desired time (at ⑤).
 - * As you hold the button down, the time first increments in minute intervals, then in 10-minute intervals, and then in 1-hour intervals.
6. Press the ON/OFF button ⑥ to select the desired operation (ON or OFF), at ⑥.
 - * Each press changes the next setting, in the following sequence: No display (no setting) → "ON" → "OFF"
7. Press the appropriate Set Temperature button ⑦ to set the desired temperature (at ⑦).
 - * Each press changes the setting, in the following sequence: No display (no setting) ↔ 24 ↔ 25 ↔ ... ↔ 29 ↔ 30 ↔ 12 ↔ ... ↔ 23 ↔ No display.
 - (Available range: The range for the setting is 12 °C to 30 °C. The actual range over which the temperature can be controlled, however, will vary according to the type of the connected unit.)
8. After making the appropriate settings at Steps 5, 6 and 7, press the Filter ← button ④ to lock in the values.
 - To clear the currently set values for the selected operation, press and quickly release the Check (Clear) button ⑩ once.
 - * The displayed time setting will change to "—:—", and the On/Off and temperature settings will all disappear.
 - (To clear all weekly timer settings at once, hold down the Check (Clear) button ⑩ for 2 seconds or more. The display will begin blinking, indicating that all settings have been cleared.)

Note:

Your new entries will be cancelled if you press the Mode (Return) button ② before pressing the Filter ← button ④. If you have set 2 or more different operations for exactly the same time, only the operation with the highest Operation No. will be carried out.

9. Repeat Steps 3 to 8 as necessary to fill as many of the available cells as you wish.
10. Press the mode (Return) button ② to return to the standard control screen and complete the setting procedure.
11. To activate the timer, press the Timer On/Off button ③, so that the "Timer Off" indication disappears from the screen. **Be sure that the "Timer Off" indication is no longer displayed.**
 - * If there are no timer settings, the "Timer Off" indication will blink on the screen.

<How to View the Weekly Timer Settings>

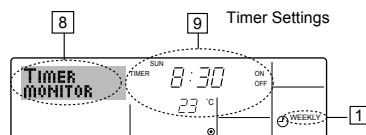

1. Be sure that the weekly timer indicator is visible on the screen (at ①).
2. Press the Timer Menu button ② so that "Monitor" is indicated on the screen (at ②).
3. Press the Timer On/Off (Set Day) button ③ as necessary to select the day you wish to view.
4. Press the ∇ or ∆ Operation button (⑦ or ⑧) as necessary to change the timer operation shown on the display (at ③).
 - * Each press will advance to the next timer operation, in order of time setting.
5. To close the monitor and return to the standard control screen, press the Mode (Return) button ②.

<To Turn Off the Weekly Timer>

Press the Timer On/Off button ③ so that "Timer Off" appears at ⑩.

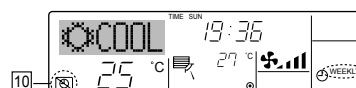

6. Timer

<To Turn On the Weekly Timer>

Press the Timer On/Off button ⑨ so that the "Timer Off" indication (at ⑩) goes dark.

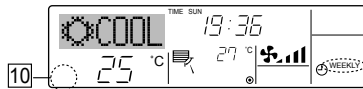

6.1.2. Simple Timer

■ You can set the simple timer in any of 3 ways.

- Start time only:
The air conditioner starts when the set time has elapsed.
- Stop time only:
The air conditioner stops when the set time has elapsed.
- Start & stop times:
The air conditioner starts and stops at the respective elapsed times.

■ The simple timer (start and stop) can be set only once within a 72-hour period.

The time setting is made in hour increments.

Note:

*1. Weekly Timer/Simple Timer/Auto Off Timer cannot be used at the same time.

*2. The simple timer will not operate when any of the following conditions is in effect.

The timer is off; the system is in malfunction state; a test run is in progress; the remote controller is undergoing self-check or remote controller check; the user is in the process of selecting a function; the user is in the process of setting the timer; the system is under central control. (Under these conditions, On/Off operation is prohibited.)

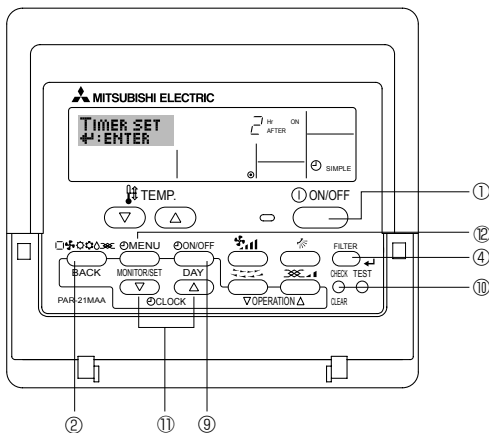

<How to Set the Simple Timer>

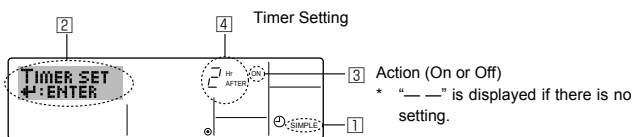

1. Be sure that you are at a standard control screen, and that the simple timer indicator is visible in the display (at ①).
When something other than the Simple Timer is displayed, set it to SIMPLE TIMER using the function selection of remote controller (see 8.[3] (3) timer function setting).
2. Press the Timer Menu button ②, so that the "Set Up" appears on the screen (at ②). (Note that each press of the button toggles the display between "Set Up" and "Monitor".)
3. Press the ON/OFF button ① to display the current ON or OFF simple timer setting. Press the button once to display the time remaining to ON, and then again to display the time remaining to OFF. (The ON/OFF indication appears at ③).
 - "ON" timer:
The air conditioner will start operation when the specified number of hours has elapsed.
 - "OFF" timer:
The air conditioner will stop operation when the specified number of hours has elapsed.

4. With "ON" or "OFF" showing at ③: Press the appropriate Set Time button ④ as necessary to set the hours to ON (if "ON" is displayed) or the hours to OFF (if "OFF" is displayed) at ④.
 - Available Range: 1 to 72 hours

5. To set both the ON and OFF times, repeat Steps 3 and 4.
* Note that ON and OFF times cannot be set to the same value.
6. To clear the current ON or OFF setting: Display the ON or OFF setting (see step 3) and then press the Check (Clear) button ⑩ so that the time setting clears to "—" at ④. (If you want to use only an ON setting or only an OFF setting, be sure that the setting you do not wish to use is shown as "—".)
7. After completing steps 3 to 6 above, press the Filter ④ button to lock in the value.

Note:

Your new settings will be cancelled if you press the Mode (Return) button ② before pressing the Filter ④ button.

8. Press the Mode (Return) button ② to return to the standard control screen.
9. Press the Timer On/Off button ⑨ to start the timer countdown. When the timer is running, the timer value is visible on the display. **Be sure that the timer value is visible and appropriate.**

<Viewing the Current Simple Timer Settings>

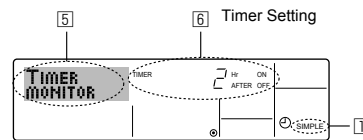

1. Be sure that the simple timer indicator is visible on the screen (at ①).
2. Press the Timer Menu button ②, so that the "Monitor" appears on the screen (at ⑤).
 - If the ON or OFF simple timer is running, the current timer value will appear at ⑥.
 - If ON and OFF values have both been set, the two values appear alternately.
3. Press the Mode (Return) button ② to close the monitor display and return to the standard control screen.

<To Turn Off the Simple Timer...>

Press the Timer On/Off button ⑨ so that the timer setting no longer appears on the screen (at ⑦).

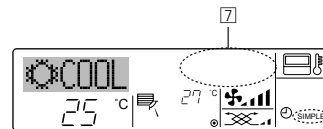

<To Turn On the Simple Timer...>

Press the Timer On/Off button ⑨ so that the timer setting becomes visible at ⑦.

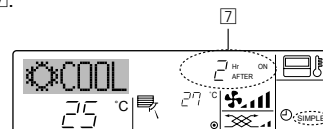

6. Timer

Examples

If ON and OFF times have both been set at the simple timer, operation and display are as indicated below.

Example 1:

Start the timer with ON time set earlier than OFF time

ON Setting: 3 hours
OFF Setting: 7 hours

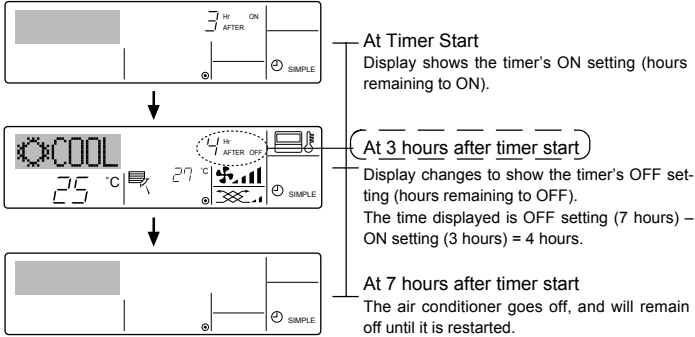

Example 2:

Start the timer with OFF time set earlier than ON time

ON Setting: 5 hours
OFF Setting: 2 hours

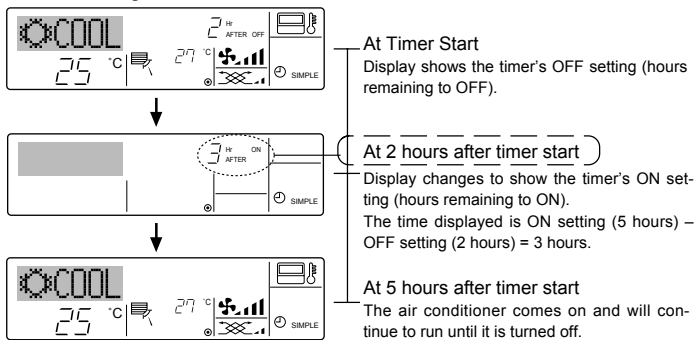

6.1.3. Auto Off Timer

■ This timer begins countdown when the air conditioner starts and shuts the air conditioner off when the set time has elapsed.

■ Available settings run from 30 minutes to 4 hours in 30-minute intervals.

Note:

- *1. Weekly Timer/Simple Timer/Auto Off Timer cannot be used at the same time.
- *2. The Auto Off timer will not operate when any of the following conditions is in effect.

The timer is off; the system is in malfunction state; a test run is in progress; the remote controller is undergoing self-check or remote controller check; the user is in the process of selecting a function; the user is in the process of setting the timer; the system is under central control. (Under these conditions, On/Off operation is prohibited.)

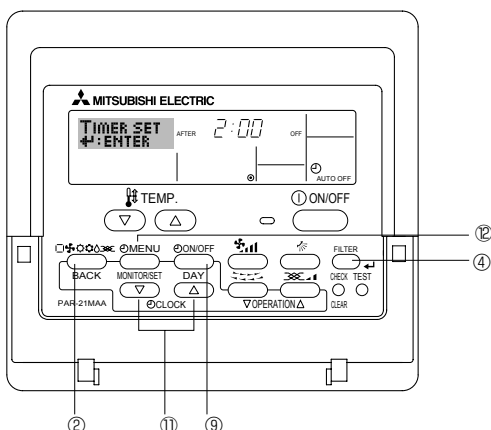

<How to Set the Auto Off Timer>

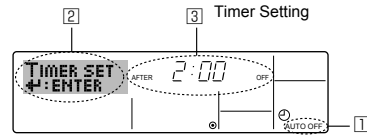

1. Be sure that you are at a standard control screen, and that the Auto Off timer indicator is visible in the display (at 1).
When something other than the Auto Off Timer is displayed, set it to AUTO OFF TIMER using the function selection of remote controller (see 8.[4]-3 (3) timer function setting).
2. Hold down the Timer Menu button 2 for **3 seconds** so that the "Set Up" appears on the screen (at 2).
(Note that each press of the button toggles the display between "Set Up" and "Monitor".)
3. Press the appropriate Set Time button 3 as necessary to set the OFF time (at 3).
4. Press the Filter button 4 to lock in the setting.
Note:
Your entry will be cancelled if you press the Mode (Return) button 2 before pressing the Filter button 4.

5. Press the Mode (Return) button 2 to complete the setting procedure and return to the standard control screen.
6. If the air conditioner is already running, the timer starts countdown immediately. **Be sure to check that the timer setting appears correctly on the display.**

<Checking the Current Auto Off Timer Setting>

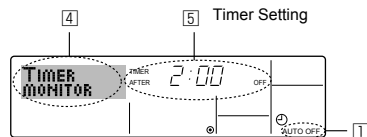

1. Be sure that the "Auto Off" is visible on the screen (at 1).
2. Hold down the Timer Menu button 2 for **3 seconds** so that "Monitor" is indicated on the screen (at 4).
 - The timer remaining to shutdown appears at 5.
3. To close the monitor and return to the standard control screen, press the Mode (Return) button 2.

<To Turn Off the Auto Off Timer...>

- Hold down the Timer On/Off button 9 for **3 seconds** so that "Timer Off" appears (at 6) and the timer value (at 7) disappears.

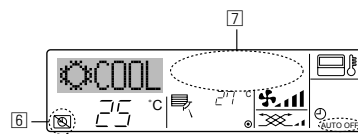

- Alternatively, turn off the air conditioner itself. The timer value (at 7) will disappear from the screen.

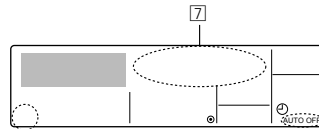

<To Turn On the Auto Off Timer...>

- Hold down the Timer On/Off button 9 for **3 seconds**. The "Timer Off" indication disappears (at 6), and the timer setting comes on the display (at 7).
- Alternatively, turn on the air conditioner. The timer value will appear at 7.

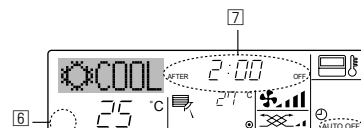

6. Timer

6.2. For Wireless Remote-controller

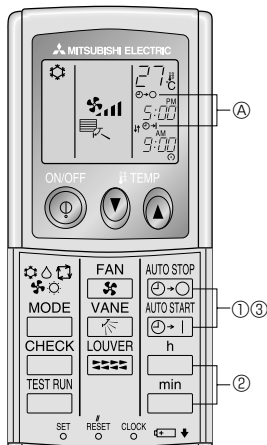

① Press the or button (TIMER SET).

- Time can be set while the following symbol is blinking.
OFF timer : is blinking.
ON timer : is blinking.

② Use the and buttons to set the desired time.

③ Canceling the timer.

To cancel the OFF timer, press the button.

To cancel the ON timer, press the button.

- It is possible to combine both OFF and ON timers.
- Pressing the ① ON/OFF button of the remote controller during timer mode to stop the unit will cancel the timers.
- If the current time has not been set, the timer operation cannot be used.

7. Other Functions

7.1. Locking the Remote Controller Buttons (Operation function limit controller)

- If you wish, you can lock the remote controller buttons. You can use the Function Selection of remote controller to select which type of lock to use.
(For information about selecting the lock type, see section 8, item [2] (1)). Specifically, you can use either of the following 2 lock types.

① Lock All Buttons:

Locks all of the buttons on the remote controller.

② Lock All Except ON/OFF:

Locks all buttons other than the ON/OFF button.

Note:

The “Locked” indicator appears on the screen to indicate that buttons are currently locked.

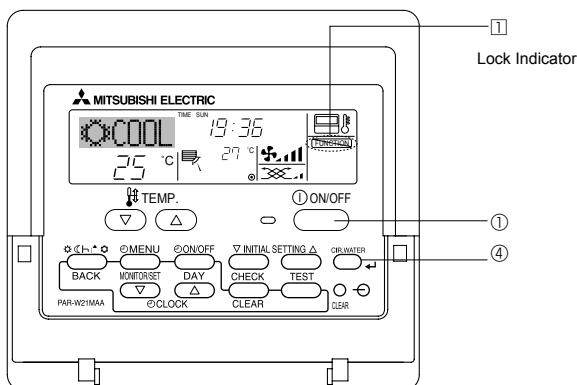

<How to Lock the Buttons>

1. While holding down the Filter button ④, press and hold down the ON/OFF button ① for 2 seconds. The “Locked” indication appears on the screen (at ①), indicating that the lock is now engaged.

- * If locking has been disabled in Function Selection of remote controller, the screen will display the “Not Available” message when you press the buttons as described above.



- If you press a locked button, the “Locked” indication (at ①) will blink on the display.



<How to Unlock the Buttons>

1. While holding down the Filter button ④, press and hold down the ON/OFF button ① for 2 seconds—so that the “Locked” indication disappears from the screen (at ①).

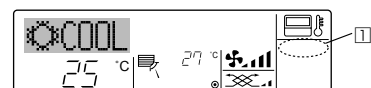

7. Other Functions

7.2. Error Codes indication

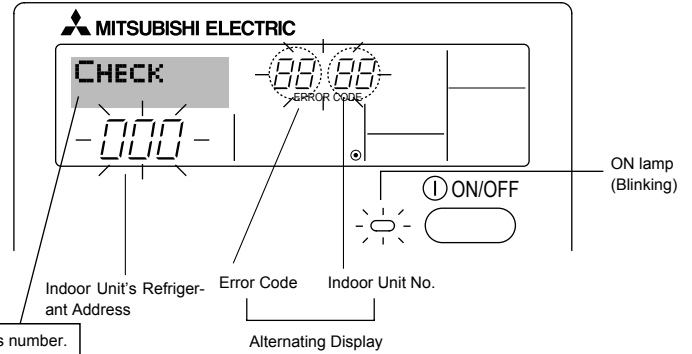

If you have entered contact number to be called in the event of a problem, the screen displays this number. (You can set this up under Function Selection of remote controller. For information, refer to section 8.)

- If the ON lamp and error code are both blinking: This means that the air conditioner is out of order and operation has been stopped (and cannot resume). Take note of the indicated unit number and error code, then switch off the power to the air conditioner and call your dealer or servicer.

When the Check button is pressed:

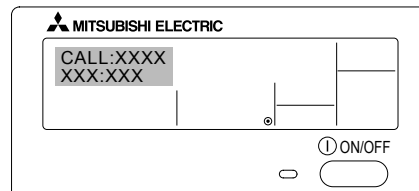
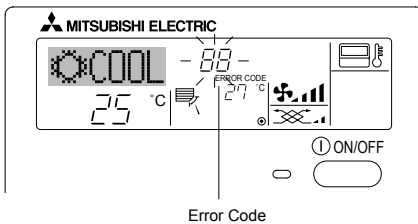

- If only the error code is blinking (while the ON lamp remains lit): Operation is continuing, but there may be a problem with the system. In this case, you should note down the error code and then call your dealer or servicer for advice.
- * If you have entered contact number to be called in the event of a problem, push the Check button to display it on the screen. (You can set this up under Function Selection of remote controller. For information, refer to section 8.)

8. Function Selection

Function selection of remote controller

The setting of the following remote controller functions can be changed using the remote controller function selection mode. Change the setting when needed.

Item 1	Item 2	Item 3 (Setting content)
1. Change Language ("CHANGE LANGUAGE")	Language setting to display	<ul style="list-style-type: none"> • Display in multiple languages is possible
2. Function limit ("FUNCTION SELECTION")	(1) Operation function limit setting (operation lock) ("LOCKING FUNCTION")	<ul style="list-style-type: none"> • Setting the range of operation limit (operation lock)
	(2) Use of automatic mode setting ("SELECT AUTO MODE")	<ul style="list-style-type: none"> • Setting the use or non-use of "automatic" operation mode
	(3) Temperature range limit setting ("LIMIT TEMP FUNCTION")	<ul style="list-style-type: none"> • Setting the temperature adjustable range (maximum, minimum)
3. Mode selection ("MODE SELECTION")	(1) Remote controller main/sub setting ("CONTROLLER MAIN/SUB")	<ul style="list-style-type: none"> • Selecting main or sub remote controller * When 2 remote controllers are connected to 1 group, 1 controller must be set to sub.
	(2) Use of clock setting ("CLOCK")	<ul style="list-style-type: none"> • Setting the use or non-use of clock function
	(3) Timer function setting ("WEEKLY TIMER")	<ul style="list-style-type: none"> • Setting the timer type
	(4) Contact number setting for error situation ("CALL.")	<ul style="list-style-type: none"> • Contact number display in case of error • Setting the telephone number
4. Display change ("DISP MODE SETTING")	(1) Temperature display °C/°F setting ("TEMP MODE °C/°F")	<ul style="list-style-type: none"> • Setting the temperature unit (°C or °F) to display
	(2) Room air temperature display setting ("ROOM TEMP DISP SELECT")	<ul style="list-style-type: none"> • Setting the use or non-use of the display of indoor (suction) air temperature
	(3) Automatic cooling/heating display setting ("AUTO MODE DISP C/H")	<ul style="list-style-type: none"> • Setting the use or non-use of the display of "Cooling" or "Heating" display during operation with automatic mode

8. Function Selection

[Function selection flowchart]
Setting language (English)

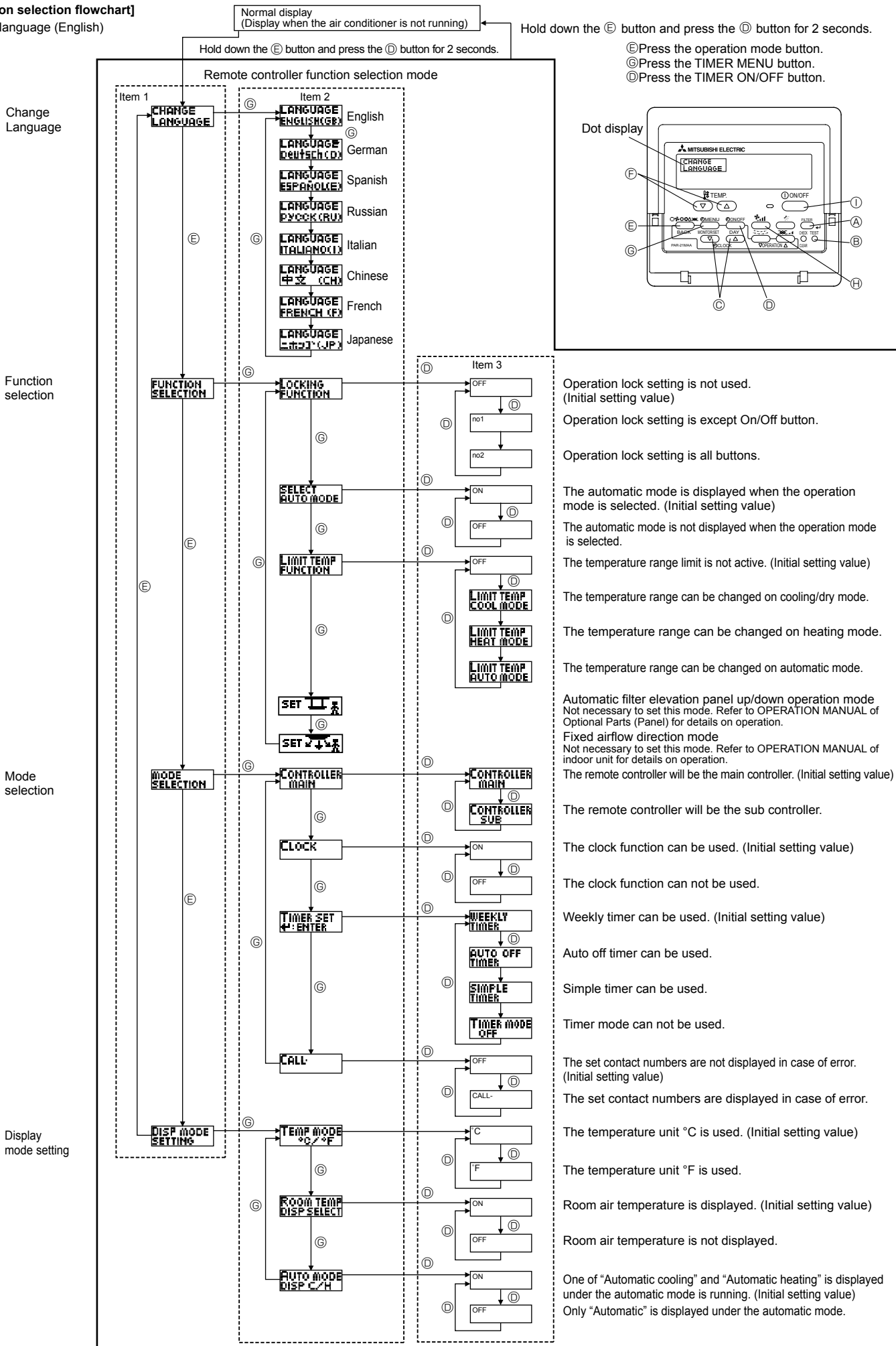

8. Function Selection

[Detailed setting]

[4]-1 CHANGE LANGUAGE setting

The language that appears on the dot display can be selected.

- Press the [⊖ MENU] button ⑥ to change the language.
 - ① English (GB), ② German (D), ③ Spanish (E), ④ Russian (RU),
 - ⑤ Italian (I), ⑥ Chinese (CH), ⑦ French (F), ⑧ Japanese (JP)
- Refer to the dot display table.

[4]-2 Function limit

(1) Operation function limit setting (operation lock)

- To switch the setting, press the [⊖ ON/OFF] button ⑥.
 - ① no1: Operation lock setting is made on all buttons other than the [⊖ ON/OFF] button ⑥.
 - ② no2: Operation lock setting is made on all buttons.
 - ③ OFF (Initial setting value): Operation lock setting is not made.
- * To make the operation lock setting valid on the normal screen, it is necessary to press buttons (Press and hold down the [FILTER] ④ and [⊖ ON/OFF] buttons ⑥ at the same time for 2 seconds.) on the normal screen after the above setting is made.

(2) Use of automatic mode setting

When the remote controller is connected to the unit that has automatic operation mode, the following settings can be made.

- To switch the setting, press the [⊖ ON/OFF] button ⑥.
 - ① ON (Initial setting value):
The automatic mode is displayed when the operation mode is selected.
 - ② OFF:
The automatic mode is not displayed when the operation mode is selected

(3) Temperature range limit setting

After this setting is made, the temperature can be changed within the set range.

- To switch the setting, press the [⊖ ON/OFF] button ⑥.
 - ① LIMIT TEMP COOL MODE:
The temperature range can be changed on cooling/dry mode.
 - ② LIMIT TEMP HEAT MODE:
The temperature range can be changed on heating mode.
 - ③ LIMIT TEMP AUTO MODE:
The temperature range can be changed on automatic mode.
 - ④ OFF (initial setting): The temperature range limit is not active.
- * When the setting other than OFF is made, the temperature range limit setting on cooling, heating and automatic mode is made at the same time. However, the range cannot be limited when the set temperature range has not changed.
- To increase or decrease the temperature, press the [⬇️ TEMP. (▽) or (△)] button ⑤.
- To switch the upper limit setting and the lower limit setting, press the [⊕, ⊖] button ④. The selected setting will blink and the temperature can be set.
- Settable range

Cooling/Dry mode:	
Lower limit:19°C ~ 30°C	Upper limit:30°C ~ 19°C
Heating mode:	
Lower limit:17°C ~ 28°C	Upper limit:28°C ~ 17°C
Automatic mode:	
Lower limit:19°C ~ 28°C	Upper limit:28°C ~ 19°C

[4]-3 Mode selection setting

(1) Remote controller main/sub setting

- To switch the setting, press the [⊖ ON/OFF] button ⑥.
 - ① Main: The controller will be the main controller.
 - ② Sub: The controller will be the sub controller.

(2) Use of clock setting

- To switch the setting, press the [⊖ ON/OFF] button ⑥.
 - ① ON: The clock function can be used.
 - ② OFF: The clock function cannot be used.

(3) Timer function setting

- To switch the setting, press the [⊖ ON/OFF] button ⑥ (Choose one of the followings.).
 - ① WEEKLY TIMER (initial setting value):
The weekly timer can be used.
 - ② AUTO OFF TIMER:
The auto off timer can be used.
 - ③ SIMPLE TIMER:
The simple timer can be used.
 - ④ TIMER MODE OFF:
The timer mode cannot be used.
- * When the use of clock setting is OFF, the "WEEKLY TIMER" cannot be used.

(4) Contact number setting for error situation

- To switch the setting, press the [⊖ ON/OFF] button ⑥.
 - ① CALL OFF:
The set contact numbers are not displayed in case of error.
 - ② CALL **** *
The set contact numbers are displayed in case of error.
CALL :
The contact number can be set when the display is as shown above.
- Setting the contact numbers
To set the contact numbers, follow the following procedures.
Move the blinking cursor to set numbers. Press the [⬇️ TEMP. (▽) and (△)] button ⑤ to move the cursor to the right (left). Press the [⊖ CLOCK (▽) and (△)] button ⑥ to set the numbers.

[4]-4 Display change setting

(1) Temperature display °C/°F setting

- To switch the setting, press the [⊖ ON/OFF] button ⑥.
 - ① °C: The temperature unit °C is used.
 - ② °F: The temperature unit °F is used.

(2) Room air temperature display setting

- To switch the setting, press the [⊖ ON/OFF] button ⑥.
 - ① ON: The room air temperature is displayed.
 - ② OFF: The room air temperature is not displayed.

(3) Automatic cooling/heating display setting

- To switch the setting, press the [⊖ ON/OFF] button ⑥.
 - ① ON:
One of "Automatic cooling" and "Automatic heating" is displayed under the automatic mode is running.
 - ② OFF:
Only "Automatic" is displayed under the automatic mode.

8. Function Selection

[Dot display table]

Selecting language	English	German	Spanish	Russian	Italian	Chinese	French	Japanese	
Waiting for start-up	PLEASE WAIT	←	←	←	←	←	←	←	
Operation mode	Cool	COOL	Kühlen	FRÍO	Холод	COOL	制冷	FROID	冷房
	Dry	DRY	Trocknen	DESHUMIDIFICACIÓN	Сушка	DRY	除湿	DESHU	ドライ
	Heat	HEAT	Heizen	CALOR	Тепло	HEAT	制热	CHAUD	暖房
	Auto	AUTO	AUTO	AUTO-MÁTICO	Авто	AUTO	自动	AUTO	自動
	Auto(Cool)	COOL	Kühlen	FRÍO	Холод	COOL	制冷	FROID	冷房
	Auto(Heat)	HEAT	Heizen	CALOR	Тепло	HEAT	制热	CHAUD	暖房
	Fan	FAN	Lüfter	VENTILACIÓN	Вент	VENTILAZIONE	送风	VENTILATION	送風
	Ventilation	VENTILATION	Gelüschetrieb	VENTILACIÓN	Вентиляция	ARIA ESTERNA	换气	VENTILATION	換気
	Stand by (Hot adjust)	STAND BY	STAND BY	CALENTANDO	ОБОГРЕВ: ПАУЗА	STAND BY	准备中	PRE CHAUFFAGE	準備中
Defrost	DEFROST	Abtauen	DESCONGE-LACIÓN	ОТТАИВАНИЕ	SBRINA MENTO	除霜中	DEGIVRAGE	霜取中	
Set temperature	SET TEMP	TEMP einstellen	TEMP. CONSIGNA	ЦЕЛЕВАЯ ТЕМПЕРАТУРА	IMPOSTAZIONE TEMPERATURA	设定温度	REGLAGE TEMPERATURE	設定温度	
Fan speed	FAN SPEED	Lüftergeschwindigkeit	VELOCIDAD VENTILADOR	СКОРОСТЬ ВЕНТИЛЯТОРА	VELOCITA' VENTILATORE	风速	VITESSE DE VENTILATION	風速	
Not use button	NOT AVAILABLE	Nicht verfügbar	NO DISPONIBLE	НЕ ДОСТУПНО	NON DISPONIBILE	无效按钮	NON DISPONIBILE	無効ボタン	
Check (Error)	CHECK	Prüfen	COMPROBAR	ПРОВЕРКА	CHECK	检查	CONTROLE	点検	
Test run	TEST RUN	Testbetrieb	TEST FUNCIONAMIENTO	ТЕСТОВЫЙ ЗАПУСК	TEST RUN	试运行	TEST	試運転	
Self check	SELF CHECK	Selbst-diagnose	AUTO REVISIÓN	САМОДИАГНОСТИКА	SELF CHECK	自我诊断	AUTO CONTROLE	自己診断	
Unit function selection	FUNCTION SELECTION	Funktion auswählen	SELECCIÓN DE FUNCIÓN	ВЫБОР ФУНКЦИИ	SELEZIONE FUNZIONI	功能选择	SELECTION FONCTIONS	メニュー選択	
Setting of ventilation	SETTING OF VENTILATION	Lüfterstufen wählen	CONFIG. VENTILACIÓN	НАСТРОЙКА ВЕНТУСТАН.	IMPOSTAZIONE ARIA ESTERNA	换气设定	SELECTION VENTILATION	換気設定	

Selecting language	English	German	Spanish	Russian	Italian	Chinese	French	Japanese
CHANGE LANGUAGE	CHANGE LANGUAGE	←	←	←	←	←	←	←
Function selection	FUNCTION SELECTION	Funktion auswählen	SELECCIÓN DE FUNCIONES	ВЫБОР ФУНКЦИИ	SELEZIONE FUNZIONI	功能限制	SELECTION FONCTIONS	メニュー制限
Operation function limit setting	LOCKING FUNCTION	Sperr-Funktion	FUNCIÓN BLOQUEADA	ФУНКЦИЯ БЛОКИРОВКИ	BLOCCO FUNZIONI	操作限制	BLOCCAGE FONCTIONS	操作モード
Use of automatic mode setting	SELECT AUTO MODE	Auswahl auto Betrieb	SELECCIÓN MODO AUTO	ВЫБОР РЕЖИМА АВТО	SELEZIONE MODO AUTO	自动模式	SELECTION DU MODO AUTO	自動モード
Temperature range limit setting	LIMIT TEMP FUNCTION	Limit Temp Funktion	LIMIT TEMP CONSIGNA	ОГРАНИЧЕНИЕ УЛТ.ТЕМПЕРАТ	LIMITAZIONE TEMPERATURA	温度限制	LIMITATION TEMPERATURE	温度制限
Limit temperature cooling/day mode	LIMIT TEMP COOL MODE	Limit Kühl Temp	LIMIT TEMP MODO FRÍO	ОГРАНИЧЕНО ОХЛАЖАЕНИЕ	LIMITAZIONE MODO COOL	制冷范围	LIMITE TEMP MODO FROID	制冷冷房
Limit temperature heating mode	LIMIT TEMP HEAT MODE	Limit Heiz Temp	LIMIT TEMP MODO CALOR	ОГРАНИЧЕН ОБОГРЕВ	LIMITAZIONE MODO HEAT	制热范围	LIMITE TEMP MODO CHAUD	制热暖房
Limit temperature auto mode	LIMIT TEMP AUTO MODE	Limit AUTO Temp	LIMIT TEMP MODO AUTO	ОГРАНИЧЕН РЕЖИМ АВТО	LIMITAZIONE MODO AUTO	自动范围	LIMITE TEMP MODO AUTO	制自动
Mode selection	MODE SELECTION	Betriebsart wählen	SELECCIÓN DE MODO	ВЫБОР РЕЖИМА	SELEZIONE MODO	基本模式	SELECTION DU MODO	基本メニュー
Remote controller setting MAIN	CONTROLLER MAIN	Haupt Controller	CONTROL PRINCIPAL	ОСНОВНОЙ ПУЛЬТ	CONTROLLO MAIN	遥控主	TECOMMANDE MAITRE	リモコン主
Remote controller setting SUB	CONTROLLER SUB	Neben Controller	CONTROL SECUNDARIO	ДОПОЛНИТЕЛЬНЫЙ ПУЛЬТ	CONTROLLO SUB	遥控辅	TECOMMANDE ESCLAVE	リモコン主副
Use of clock setting	CLOCK	Uhr	RELOJ	ЧАСЫ	OROLOGIO	时钟	AFFICHAGE HORLOGE	時計
Setting the day of the week and time	TIME SET ⇨:ENTER	Uhr stellen ⇨:einstellen	CONFIG RELOJ ⇨:CONFIG	ЧАСЫ:УСТ. ⇨:ВВОД	OROLOGIO ⇨:ENTER	时间 ⇨:ENTER	HORLOGE ⇨:ENTRER	タイムセッテイ ⇨:カクテイ
Timer set	TIMER SET ⇨:ENTER	Zeitschaltuhr ⇨:einstellen	TEMPORIZA - DOR⇨:CONFIG	ТАЙМЕР:УСТ. ⇨:ВВОД	TIMER ⇨:ENTER	定时器 ⇨:ENTER	PROG HORAIRE ⇨:ENTRER	タイムセッテイ ⇨:カクテイ
Timer monitor	TIMER MONITOR	Uhrzeit Anzeige	VISUALIZAR TEMPORIZAD.	ПРОСМОТР ТАЙМЕРА	VISUALIZ TIMER	定时器状态	AFFICHAGE PROG HORAIRE	タイムモニター
Weekly timer	WEEKLY TIMER	Wochenzeit Schait Uhr	TEMPORIZA - DOR SEMANAL	НЕДЕЛЬНЫЙ ТАЙМЕР	TIMER SETTIMANALE	每周定时器	PROG HEBDO MAIRAIE	タイム週間
Timer mode off	TIMER MODE OFF	Zeitschaltuhr AUS	TEMPORIZA - DOR AFAGADO	ТАЙМЕР ВЫКЛ.	TIMER OFF	定时器无效	PROG HORAIRE INACTIF	タイム-無効
Auto off timer	AUTO OFF TIMER	AUTO Zeit Funktion AUS	APAGADO AUTOMÁTICO	АВТООТКЛЮЧ. ПО ТАЙМЕРУ	AUTO OFF TIMER	解除定时	PROG HORAIRE ARRET AUTO	タイム-ケツカス ボタン
Simple timer	SIMPLE TIMER	Einfache Zeitfunktion	TEMPORIZA - DOR SIMPLE	ПРОСТОЙ ТАЙМЕР	TIMER SEMPLIFICATO	简易定时器	PROG HORAIRE SIMPLIFIE	タイム-カンイ
Contact number setting of error situation	CALL	←	←	←	←	←	←	←
Display change	DISP MODE SETTING	Anzeige Betriebsart	MOstrar MODO	НАСТРОЙКА ИНА РЕЖИМА	IMPOSTAZIONE MODO DISPLAY	转换表示	AFFICHAGE SOUS MENU	表示切替
Temperature display °C/°F setting	TEMP MODE °C/°F	Wechsel °C/°F	TEMP GRADOS °C/°F	ЕДИН.ТЕМПЕРА °C/°F	TEMPERATURA °C/°F	温度 °C/°F	TEMPERATURE °C/°F	温度 °C/°F
Room air temperature display setting	ROOM TEMP DISP SELECT	Raum Temp gewählt	MOstrar TEMP	ПОКАЗЫВАТЬ ТЕМП.В КОМН.	TEMPERATURA AMBIENTE	吸入温度	TEMPERATURE AMBIANTE	スィツエオド ボタン
Automatic cooling/heating display setting	AUTO MODE DISP C/H	Auto Betrieb C/H	MOstrar F/C EN AUTO	ИНА.Т/Х В РЕЖИМЕ АВТО	AUTO C/H	自动表示	AFFICHAGE AUTO F/C	自動表示

9. Emergency Operation for Wireless Remote-controller

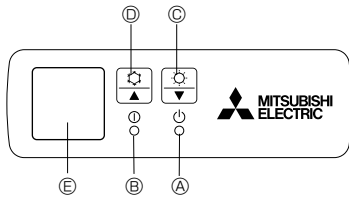

When the remote controller cannot be used

When the batteries of the remote controller run out or the remote controller malfunctions, the emergency operation can be done using the emergency buttons on the grille.

- Ⓐ DEFROST/STAND BY lamp
- Ⓑ Operation lamp
- Ⓒ Emergency operation switch (heating)
- Ⓓ Emergency operation switch (cooling)
- Ⓔ Receiver

Starting operation

- To operate the cooling mode, press the ❄️ button Ⓓ for more than 2 seconds.
- To operate the heating mode, press the 🔥 button Ⓒ for more than 2 seconds.

* Lighting of the Operation lamp Ⓑ means the start of operation.

Note:

- Details of emergency mode are as shown below.

Operation mode	COOL	HEAT
Set temperature	24°C	24°C
Fan speed	High	High
Airflow direction	Horizontal	Downward 5

Stopping operation

- To stop operation, press the ❄️ button Ⓓ or the 🔥 button Ⓒ.

10. Care and Cleaning

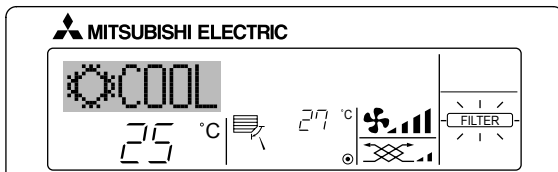

- Indicates that the filter needs cleaning.
Ask authorized people to clean the filter.

- When resetting "FILTER" display
When the [FILTER] button is pressed 2 times successively after cleaning the filter, the display goes off and is reset.

Note:

- When two or more different types of indoor unit are controlled, the cleaning period differs with the type of filter. When the master unit cleaning period arrives, "FILTER" is displayed. When the filter display goes off, the cumulative time is reset.
- "FILTER" indicates the cleaning period when the air conditioner was used under general indoor air conditions by criteria time. Since the degree of dirtiness depends on the environmental conditions, clean the filter accordingly.
- The filter cleaning period cumulative time differs with the model.
- This indication is not available for wireless remote controller.

▶ Cleaning the filters

- Clean the filters using a vacuum cleaner. If you do not have a vacuum cleaner, tap the filters against a solid object to knock off dirt and dust.
- If the filters are especially dirty, wash them in lukewarm water. Take care to rinse off any detergent thoroughly and allow the filters to dry completely before putting them back into the unit.

⚠ Caution:

- Do not dry the filters in direct sunlight or by using a heat source, such as an electric heater: this may warp them.
- Do not wash the filters in hot water (above 50°C), as this may warp them.
- Make sure that the air filters are always installed. Operating the unit without air filters can cause malfunction.

⚠ Caution:

- Before you start cleaning, stop operation and turn OFF the power supply.
- Indoor units are equipped with filters to remove the dust of sucked-in air. Clean the filters using the methods shown in the following sketches.

▶ Filter removal

⚠ Caution:

- In removing the filter, precautions must be taken to protect your eyes from dust. Also, if you have to climb up on a stool to do the job, be careful not to fall.
- When the filter is removed, do not touch the metallic parts inside the indoor unit, otherwise injury may result.



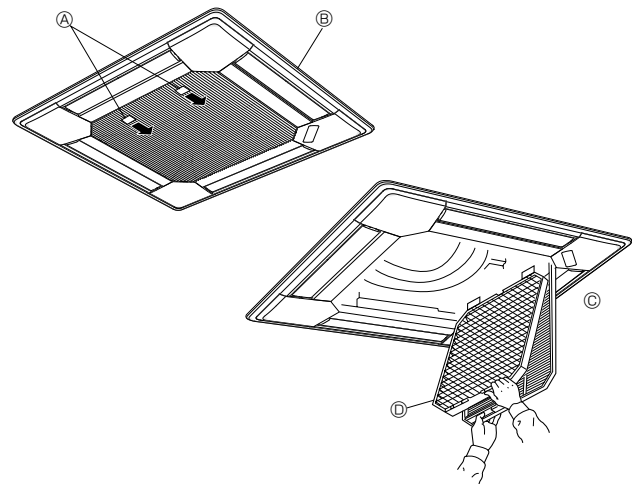



■ PLA-RP-BA



- ① Pull the knob on the intake grille in the direction indicated by the arrow and it should open.
- ② Open the intake grille.
- ③ Release the knob on the center edge of the intake grille and pull the filter forward to remove the filter.

Ⓐ Knob Ⓑ Grille Ⓒ Intake grille Ⓓ Filter

11. Trouble Shooting

Having trouble?	Here is the solution. (Unit is operating normally.)
Air conditioner does not heat or cool well.	<ul style="list-style-type: none"> ■ Clean the filter. (Airflow is reduced when the filter is dirty or clogged.) ■ Check the temperature adjustment and adjust the set temperature. ■ Make sure that there is plenty of space around the outdoor unit. Is the indoor unit air intake or outlet blocked? ■ Has a door or window been left open?
When heating operation starts, warm air does not blow from the indoor unit soon.	<ul style="list-style-type: none"> ■ Warm air does not blow until the indoor unit has sufficiently warmed up.
During heating mode, the air conditioner stops before the set room temperature is reached.	<ul style="list-style-type: none"> ■ When the outdoor temperature is low and the humidity is high, frost may form on the outdoor unit. If this occurs, the outdoor unit performs a defrosting operation. Normal operation should begin after approximately 10 minutes.
Airflow direction changes during operation or airflow direction cannot be set.	<ul style="list-style-type: none"> ■ During cooling mode, the vanes automatically move to the horizontal (down) position after 1 hour when the down (horizontal) airflow direction is selected. This is to prevent water from forming and dripping from the vanes. ■ During heating mode, the vanes automatically move to the horizontal airflow direction when the airflow temperature is low or during defrosting mode.
When the airflow direction is changed, the vanes always move up and down past the set position before finally stopping at the position.	<ul style="list-style-type: none"> ■ When the airflow direction is changed, the vanes move to the set position after detecting the base position.
A flowing water sound or occasional hissing sound is heard.	<ul style="list-style-type: none"> ■ These sounds can be heard when refrigerant is flowing in the air conditioner or when the refrigerant flow is changing.
A cracking or creaking sound is heard.	<ul style="list-style-type: none"> ■ These sounds can be heard when parts rub against each due to expansion and contraction from temperature changes.
The room has an unpleasant odor.	<ul style="list-style-type: none"> ■ The indoor unit draws in air that contains gases produced from the walls, carpeting, and furniture as well as odors trapped in clothing, and then blows this air back into the room.
A white mist or vapor is emitted from the indoor unit.	<ul style="list-style-type: none"> ■ If the indoor temperature and the humidity are high, this condition may occur when operation starts. ■ During defrosting mode, cool airflow may blow down and appear like a mist.
Water or vapor is emitted from the outdoor unit.	<ul style="list-style-type: none"> ■ During cooling mode, water may form and drip from the cool pipes and joints. ■ During heating mode, water may form and drip from the heat exchanger. ■ During defrosting mode, water on the heat exchanger evaporates and water vapor may be emitted.
The operation indicator does not appear in the remote controller display.	<ul style="list-style-type: none"> ■ Turn on the power switch. "●" will appear in the remote controller display.
"  appears in the remote controller display.	<ul style="list-style-type: none"> ■ During central control, "" appears in the remote controller display and air conditioner operation cannot be started or stopped using the remote controller.
When restarting the air conditioner soon after stopping it, it does not operate even though the ON/OFF button is pressed.	<ul style="list-style-type: none"> ■ Wait approximately 3 minutes. (Operation has stopped to protect the air conditioner.)
Air conditioner operates without the ON/OFF button being pressed.	<ul style="list-style-type: none"> ■ Is the on timer set? Press the ON/OFF button to stop operation. ■ Is the air conditioner connected to a central remote controller? Consult the concerned people who control the air conditioner. ■ Does " appear in the remote controller display? Consult the concerned people who control the air conditioner. ■ Has the auto recovery feature from power failures been set? Press the ON/OFF button to stop operation.
Air conditioner stops without the ON/OFF button being pressed.	<ul style="list-style-type: none"> ■ Is the off timer set? Press the ON/OFF button to restart operation. ■ Is the air conditioner connected to a central remote controller? Consult the concerned people who control the air conditioner. ■ Does " appear in the remote controller display? Consult the concerned people who control the air conditioner.
Remote controller timer operation cannot be set.	<ul style="list-style-type: none"> ■ Are timer settings invalid? If the timer can be set, , , or  appears in the remote controller display.
"PLEASE WAIT" appears in the remote controller display.	<ul style="list-style-type: none"> ■ The initial settings are being performed. Wait approximately 3 minutes.
An error code appears in the remote controller display.	<ul style="list-style-type: none"> ■ The protection devices have operated to protect the air conditioner. ■ Do not attempt to repair this equipment by yourself. Turn off the power switch immediately and consult your dealer. Be sure to provide the dealer with the model name and information that appeared in the remote controller display.

11. Trouble Shooting

Having trouble?	Here is the solution. (Unit is operating normally.)												
Draining water or motor rotation sound is heard.	<ul style="list-style-type: none"> When cooling operation stops, the drain pump operates and then stops. Wait approximately 3 minutes. 												
Noise is louder than specifications.	<ul style="list-style-type: none"> The indoor operation sound level is affected by the acoustics of the particular room as shown in the following table and will be higher than the noise specification, which was measured in anechoic room. <table border="1"> <thead> <tr> <th></th> <th>High sound absorbing rooms</th> <th>Normal rooms</th> <th>Low sound absorbing rooms</th> </tr> </thead> <tbody> <tr> <td>Location examples</td> <td>Broadcasting studio, music room, etc.</td> <td>Reception room, hotel lobby, etc.</td> <td>Office, hotel room</td> </tr> <tr> <td>Noise levels</td> <td>3 to 7 dB</td> <td>6 to 10 dB</td> <td>9 to 13 dB</td> </tr> </tbody> </table>		High sound absorbing rooms	Normal rooms	Low sound absorbing rooms	Location examples	Broadcasting studio, music room, etc.	Reception room, hotel lobby, etc.	Office, hotel room	Noise levels	3 to 7 dB	6 to 10 dB	9 to 13 dB
	High sound absorbing rooms	Normal rooms	Low sound absorbing rooms										
Location examples	Broadcasting studio, music room, etc.	Reception room, hotel lobby, etc.	Office, hotel room										
Noise levels	3 to 7 dB	6 to 10 dB	9 to 13 dB										
Nothing appears in the wireless remote controller display, the display is faint, or signals are not received by the indoor unit unless the remote controller is close.	<ul style="list-style-type: none"> The batteries are low. Replace the batteries and press the Reset button. If nothing appears even after the batteries are replaced, make sure that the batteries are installed in the correct directions (+, -). 												
The operation lamp near the receiver for the wireless remote controller on the indoor unit is blinking.	<ul style="list-style-type: none"> The self diagnosis function has operated to protect the air conditioner. Do not attempt to repair this equipment by yourself. Turn off the power switch immediately and consult your dealer. Be sure to provide the dealer with the model name. 												

12. Specifications

Model	PLA-RP35BA	PLA-RP50BA	PLA-RP60BA	PLA-RP71BA	PLA-RP100BA	PLA-RP125BA	PLA-RP140BA2
Power source(voltage <V>/Frequency<Hz>)	~N 230/50						
Rated Input(Indoor only) <kW>	0.03	0.05	0.05	0.07	0.14	0.15	0.16
Rated Current(Indoor only) <A>	0.22	0.36	0.36	0.51	0.94	1.00	1.07
Heater <kW>	-	-	-	-	-	-	-
Dimension(Height) <mm>	258(35)			298(35)			
Dimension(Width) <mm>	840(950)						
Dimension(Depth) <mm>	840(950)						
Fan airflow rate(Low-Middle2-Middle1-High) <m ³ /min>	11-12-13-15	12-14-16-18	12-14-16-18	14-16-18-21	20-23-26-30	22-25-28-31	24-26-29-32
Noise level(Low -Middle2-Middle1-High) <dB>	27-28-29-31	28-29-31-32	28-29-31-32	28-30-32-34	32-34-37-40	34-36-39-41	36-39-42-44
Net weight <kg>	22(6)		23(6)		25(6)		27(6)

Model	PLA-RP71BA2	PLA-RP100BA3	PLA-RP125BA2
Power source(voltage <V>/Frequency<Hz>)	~N 230/50		
Rated Input(Indoor only) <kW>	0.07	0.15	0.16
Rated Current(Indoor only) <A>	0.51	1.00	1.07
Heater <kW>	-	-	-
Dimension(Height) <mm>	258(35)	298(35)	
Dimension(Width) <mm>	840(950)		
Dimension(Depth) <mm>	840(950)		
Fan airflow rate(Low-Middle2-Middle1-High) <m ³ /min>	14-16-18-21	20-23-26-30	22-25-28-31
Noise level(Low -Middle2-Middle1-High) <dB>	28-30-32-34	32-34-37-40	34-36-39-41
Net weight <kg>	23(6)	26(6)	27(6)

*1 The figure in () indicates Grille's.

Inhaltsverzeichnis

1. Sicherheitsvorkehrungen	21	7. Weitere Funktionen	32
2. Bezeichnungen der Teile	21	8. Funktionsauswahl	33
3. Bildschirmkonfiguration	24	9. Notbetrieb bei schnurloser Fernbedienung	37
4. Einstellen des Wochentags und der Zeit	24	10. Pflege und Reinigung	37
5. Bedienung	24	11. Fehlerbehebung	38
6. Timer	29	12. Technische Daten	39

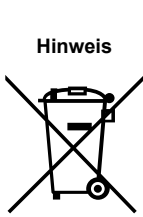

Fig.1

Dieses Kennzeichnungssymbol gilt nur für EU-Länder.

Dieses Kennzeichnungssymbol entspricht der Richtlinie 2002/96/EG Artikel 10 Information für die Nutzer und Anhang IV, und/oder der Richtlinie 2006/66/EG Artikel 20 Information für die Endnutzer und Anhang II.

Ihr MITSUBISHI ELECTRIC-Produkt wurde unter Einsatz von qualitativ hochwertigen Materialien und Komponenten konstruiert und gefertigt, die für Recycling und/oder Wiederverwendung geeignet sind. Dieses Symbol bedeutet, dass elektrische und elektronische Geräte sowie Batterien und Akkus am Ende ihrer Nutzungsdauer von Hausmüll getrennt zu entsorgen sind. Wenn ein chemisches Symbol unterhalb des Symbols (Fig.1), bedeutet dies, dass die Batterie bzw. der Akku ein Schwermetall in einer bestimmten Konzentration enthält.

Dies wird wie folgt angegeben: Hg: Quecksilber (0,0005 %), Cd: Cadmium (0,002 %), Pb: Blei (0,004 %)

In der Europäischen Union gibt es unterschiedliche Sammelsysteme für gebrauchte Elektrik- und Elektronikgeräte einerseits sowie Batterien und Akkus andererseits. Bitte entsorgen Sie dieses Gerät, Batterien und Akkus vorschriftsmäßig bei Ihrer kommunalen Sammelstelle oder im örtlichen Recycling-Zentrum. Bitte helfen Sie uns, die Umwelt zu erhalten, in der wir leben!

1. Sicherheitsvorkehrungen

- ▶ Vor dem Einbau der Anlage vergewissern, daß Sie alle Informationen über "Sicherheitsvorkehrungen" gelesen haben.
- ▶ Die "Sicherheitsvorkehrungen" enthalten sehr wichtige Sicherheitsgesichtspunkte. Sie sollten sie unbedingt befolgen.
- ▶ Vor Anschluß an das System Mitteilung an Stromversorgungsunternehmen machen oder dessen Genehmigung einholen.

Im Text verwendete Symbole

- ⚠ **Warnung:**
Beschreibt Vorkehrungen, die beachtet werden sollten, um den Benutzer vor der Gefahr von Verletzungen oder tödlicher Unfälle zu bewahren.
- ⚠ **Vorsicht:**
Beschreibt Vorkehrungen, die beachtet werden sollten, damit an der Anlage keine Schäden entstehen.

In den Abbildungen verwendete Symbole

- Ⓛ : Verweist auf einen Teil der Anlage, der geerdet werden muß.

⚠ **Warnung:**

- Für Geräte, die für die Öffentlichkeit nicht zugänglich sind.
- Die Anlage sollte nicht vom Benutzer eingebaut werden. Bitten Sie Ihren Händler oder eine Vertragswerkstatt, die Anlage einzubauen. Wenn die Anlage unsachgemäß eingebaut wurde, kann Wasser auslaufen, können Stromschläge erfolgen, oder es kann Feuer ausbrechen.
- Nicht auf die Anlage stellen oder Gegenstände darauf ablegen.
- Kein Wasser über die Anlage spritzen und die Anlage auch nicht mit nassen Händen berühren. Dies kann zu Stromschlägen führen.
- Keine Gasheizung oder sonstige Geräte mit offenen Flammen in Bereichen abstellen, an denen Luft aus der Anlage ausströmt. Unvollständige Verbrennung kann die Folge sein.
- Keine Gasheizung oder sonstige Geräte mit offenen Flammen in Bereichen abstellen, an denen Luft aus der Anlage ausströmt. Unvollständige Verbrennung kann die Folge sein.
- Wenn die Anlage läuft, nicht die Frontplatte oder den Gebläseschutz von der Außenanlage abnehmen.

- Wenn das Geräusch oder die Vibrationen anders als normal oder besonders stark sind, den Betrieb einstellen, den Hauptschalter ausschalten, und das Verkaufsgeschäft um Hilfe bitten.
- Niemals die Finger, Stöcke etc. in die Ansaug- oder Austrittsöffnungen stecken.
- Wenn Sie merkwürdige Gerüche feststellen, sollten Sie die Anlage nicht mehr benutzen, den Strom abschalten und sich an Ihren Kundendienst wenden, da sonst schwere Defekte an der Anlage, ein Stromschlag oder ein Brand verursacht werden können.
- Diese Klimaanlage darf NICHT von Kindern oder unsicheren Personen ohne Aufsicht benutzt werden.
- Kleine Kinder müssen beaufsichtigt werden, um sicherzustellen, daß sie nicht an der Klimaanlage herumspielen.
- Wenn gasförmiges oder flüssiges Kühlmittel entweicht, die Klimaanlage abstellen, den Raum ausreichend lüften und das Verkaufsgeschäft benachrichtigen.

⚠ **Vorsicht:**

- Zum Drücken der Tasten keine scharfen Gegenstände benutzen, da dadurch die Fernbedienung beschädigt werden kann.
- Die Ansaug- oder Austrittsöffnungen weder der Innen- noch der Außenanlage blockieren oder abdecken.

Die Anlage entsorgen

Zum Entsorgen des Gerätes wenden Sie sich an Ihren Kundendienst.

2. Bezeichnungen der Teile

■ Inneneinheit

	PLA-RP-BA
Lüfterstufen	4 Stufen
Klappe	Auto mit Schwingen
Luftklappe	-
Filter	Langlebig
Reinigungsempfehlung für Filter	2.500 Std.

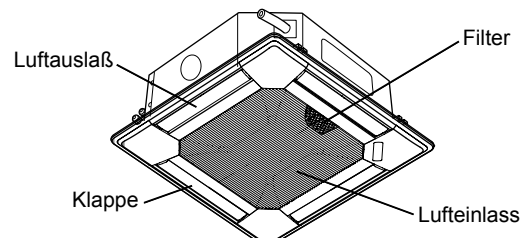

2. Bezeichnungen der Teile

■ Für verdrahteter Fernbedienung

Display-Bereich

Für Erläuterungszwecke werden alle Elemente des Displays angezeigt. Während des eigentlichen Betriebs werden nur die relevanten Posten angezeigt.

Zeigt den aktuellen Betrieb

Zeigt den Betriebsmodus, usw.
* Anzeige in mehreren Sprachen wird unterstützt.

Anzeige "Centrally Controlled"

Gibt an, daß der Betrieb der Fernbedienung durch eine Master-Steuerung deaktiviert wurde.

Anzeige "Timer is Off"

Gibt an, daß der Timer ausgeschaltet ist.

Temperatureinstellung

Zeigt die Zieltemperatur an.

Wochentag

Zeigt den aktuellen Wochentag an.

Zeit-/Timer-Anzeige

Zeigt die aktuelle Zeit an, außer der einfache oder der Auto-Off-Timer ist eingestellt.
Falls der einfache oder der Auto-Off-Timer eingestellt ist, wird die Restzeit angezeigt.

Anzeige "Sensor"

Wird angezeigt, wenn die Fernbedienung verwendet wird.

Anzeige "Locked"

Gibt an, daß die Tasten der Fernbedienung gesperrt wurden.

Anzeige "Clean The Filter"

Erscheint, wenn der Filter gereinigt werden muß.

Timer-Anzeigen

Die Anzeige erscheint, wenn der entsprechende Timer eingestellt ist.

Anzeige der Lüftergeschwindigkeit

Zeigt die ausgewählte Lüftergeschwindigkeit an.

Belüftungsanzeige

Erscheint, wenn das Gerät im Belüftungsmodus läuft.

Anzeige der Lüfrichtung nach oben/nach unten

Die Anzeige  gibt die Richtung der herausströmenden Luft an.

Anzeige "One Hour Only"

Erscheint, wenn der Luftstrom im Modus COOL oder DRY auf abwärts eingestellt wird. (Der Betrieb unterscheidet sich je nach Modell.)
Die Anzeige schaltet sich nach einer Stunde aus, wenn sich die Richtung des Luftstroms ebenfalls ändert.

Anzeige der Umgebungstemperatur

Zeigt die Umgebungstemperatur an. Der Anzeigebereich für die Umgebungstemperatur ist 8–39 °C. Die Anzeige blinkt, wenn die Temperatur weniger als 8 °C oder mehr als 39 °C beträgt.

Anzeige der Luftklappen

Gibt die Aktion der Schwingluftklappen an. Erscheint nicht, wenn die Luftklappe stationär ist.

● (Netz-Ein-Anzeige)

Gibt an, daß der Netzschalter eingeschaltet ist.

Kontrollbereich

Tasten zum Einstellen der Temperatur

▽ Nach unten

△ Nach oben

Taste Timer-Menü (Taste Monitor/Einstellen)

Taste Modus (Taste Zurück)

Taste Zeit einstellen

▽ Zurück

△ Vorwärts

Taste Timer Aus/Ein (Taste Tag einstellen)

Taste ON/OFF

Taste Lüftergeschwindigkeit

Taste Filter  (Taste )

Taste Testlauf

Taste Check (Taste Löschen)

Taste Luftstrom nach oben/ nach unten

Taste Luftklappe (Taste Betrieb )

▽ Zur vorherigen Betriebsnummer.

Taste Belüftung (△ Taste Betrieb)

△ Zur nächsten Betriebsnummer.

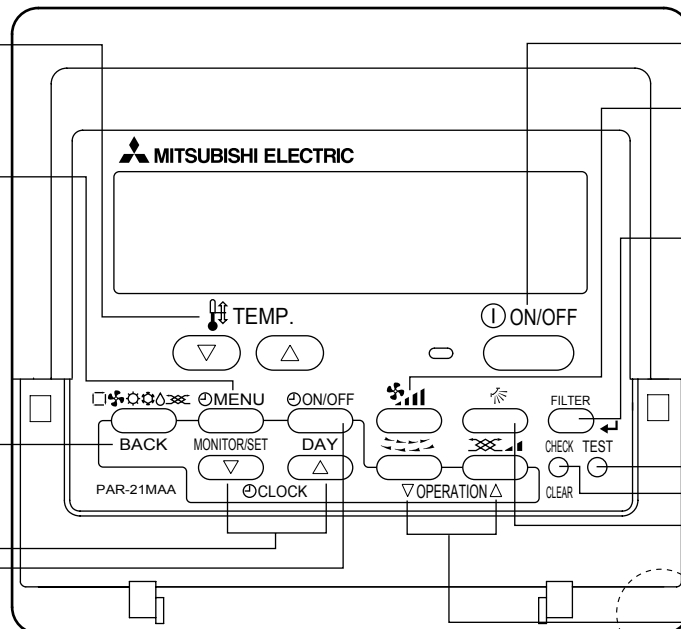
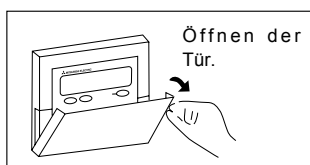

Eingebauter Temperatursensor

Hinweis:

- Meldung "PLEASE WAIT" (BITTE WARTEN)
Diese Meldung wird etwa 3 Minuten lang angezeigt, wenn das Innengerät mit Strom versorgt wird oder wenn das Gerät nach einem Stromausfall wieder warmläuft.
- Meldung "NOT AVAILABLE" (NICHT VERFÜGBAR)
Diese Meldung wird angezeigt, wenn eine Taste für eine Funktion gedrückt wird, über die das Innengerät nicht verfügt.
Wenn zur Bedienung mehrerer Innengeräte verschiedener Modelle gleichzeitig eine einzige Fernbedienung benutzt wird, wird diese Meldung nicht angezeigt, wenn eines der Geräte über die Funktion verfügt.

2. Bezeichnungen der Teile

■ Für die schnurlose Fernbedienung

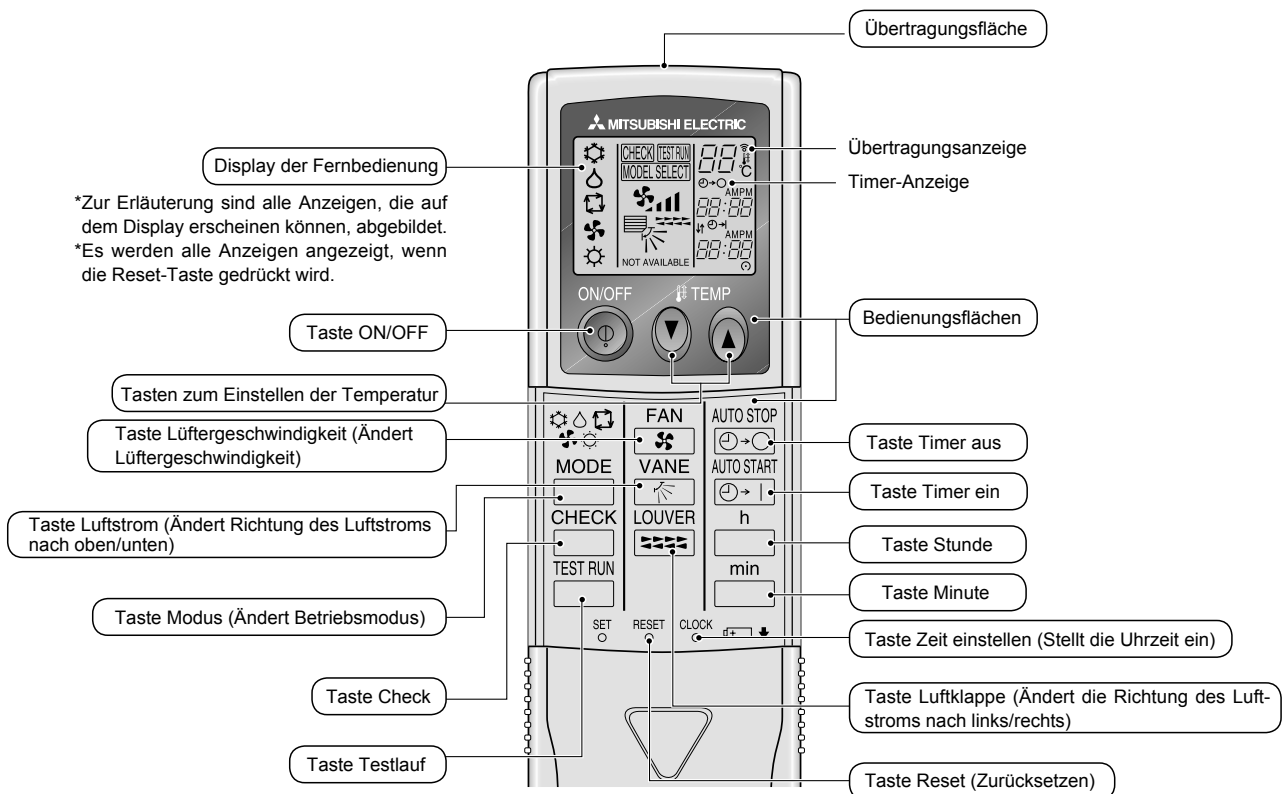

- Zur Benutzung der schnurlosen Fernbedienung diese auf den Empfänger am Innengerät richten.
- Wird die Fernbedienung innerhalb von etwa zwei Minuten betätigt, nachdem das Innengerät eingeschaltet wurde, erklingt unter Umständen zweimal ein Piepton während das Gerät die automatische Anfangsprüfung durchführt.
- Das Innengerät piept zur Bestätigung, dass das Signal, das von der Fernbedienung übertragen wird, empfangen wurde. Signale können bis zu etwa 7 Meter Sichtlinie vom Innengerät in einem Winkel von 45° nach links und rechts vom Gerät empfangen werden. Jedoch kann der Empfang des Innengeräts durch Beleuchtung wie Leuchtstofflampen oder starkes Licht beeinträchtigt werden.
- Falls die Betriebslampe in der Nähe des Empfängers am Innengerät blinkt, muss das Gerät überprüft werden. Wenden Sie sich zwecks Wartung an Ihren Händler.
- Behandeln Sie die Fernbedienung pfleglich! Lassen Sie sie nicht fallen und schützen Sie sie vor starken Erschütterungen. Schützen Sie die Fernbedienung darüber hinaus vor Wasser und hoher Luftfeuchtigkeit.
- Um ein Verlegen der Fernbedienung zu vermeiden, montieren Sie den Halter, der mit der Fernbedienung geliefert wurde, an einer Wand und legen Sie die Fernbedienung nach Gebrauch stets in den Halter zurück.

■ Außeneinheit

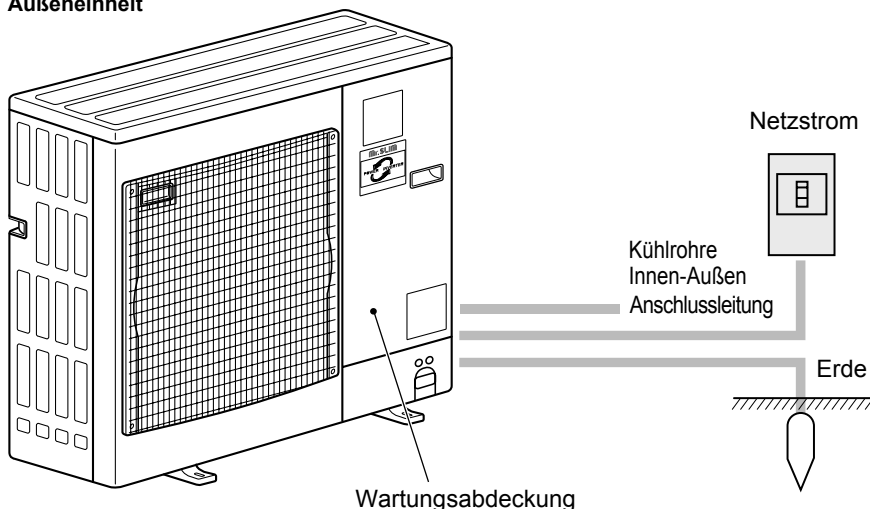

Einsetzen/Austausch der Batterien

1. Nehmen Sie die obere Abdeckung ab und legen Sie zwei AAA-Batterien ein. Schließen Sie dann die obere Abdeckung wieder.

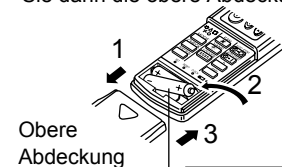

Zwei AAA-Batterien
Legen Sie den negativen (-) Pol der Batterien zuerst ein. Setzen Sie die Batterien in die richtige Richtung (+, -) zeigend ein!

2. Drücken Sie die Taste Reset (Zurücksetzen).

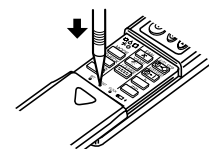

Drücken Sie die Taste Reset (Zurücksetzen) mit einem spitzen Gegenstand.

3. Bildschirmkonfiguration

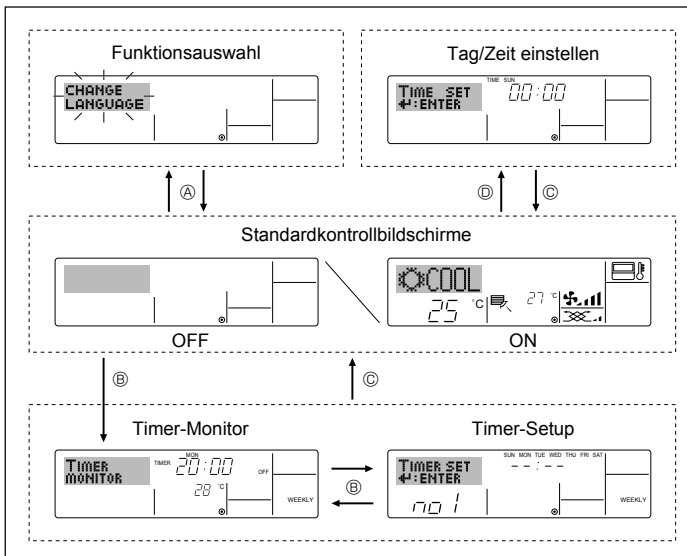

<Bildschirmtypen>

Mit der Funktionsauswahl der Fernbedienung kann die Spracheinstellung des Displays auf German (Deutsch) umgestellt werden. In Abschnitt 8, Punkt [4]–1 sehen Sie, wie Sie die Spracheinstellung ändern. Die anfängliche Einstellung ist Englisch.

- Funktionsauswahl: Stellt die verfügbaren Funktionen und Bereiche auf der Fernbedienung ein (Timer-Funktionen, Betriebsbeschränkungen, usw.).
- Tag/Zeit einstellen: Stellt den aktuellen Wochentag oder die Zeit ein.
- Standard-Kontrollbildschirme: Zeigt den Betriebsstatus des Klimaanlage-Systems und stellt ihn ein.
- Timer-Monitor: Zeigt den aktuell eingestellten Timer an (wöchentlicher Timer, einfacher Timer oder Auto-Off-Timer).
- Timer-Setup: Stellt den Betriebs eines der Timer ein (wöchentlicher Timer, einfacher Timer oder Auto-Off-Timer).

<So wechseln Sie den Bildschirm>

- Zu Ⓐ : Halten Sie sowohl die Taste Modus als auch die Taste Timer Ein/Aus 2 Sekunden lang gedrückt.
- Zu Ⓑ : Drücken Sie die Taste Timer-Menü.
- Zu Ⓒ : Drücken Sie die Taste Modus (Zurück).
- Zu Ⓓ : Drücken Sie eine der Tasten Zeit einstellen (▽ oder △).

4. Einstellen des Wochentags und der Zeit

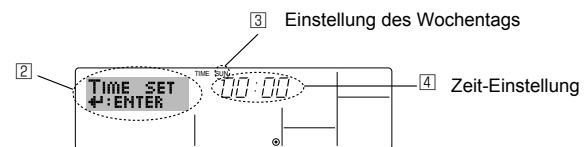
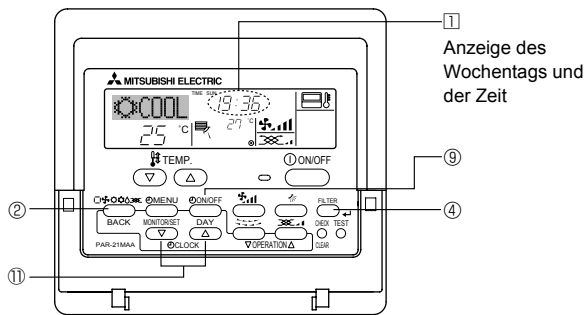

Hinweis:
Der Tag und die Zeit erscheinen nicht, wenn die Uhr in der Funktionsauswahl deaktiviert wurde.

1. Drücken Sie die Taste Zeit einstellen ▽ oder △ Ⓐ, um Ⓐ anzuzeigen.
2. Drücken Sie die Taste Timer Ein/Aus (Tag einstellen) Ⓑ, um den Tag einzustellen.
* Mit jedem Drücken rückt die Anzeige unter Ⓒ einen Tag vor:
Sun → Mon → ... → Fri → Sat.
3. Drücken Sie die entsprechende Taste Zeit einstellen Ⓓ nach Bedarf, um die Zeit einzustellen.
* Wenn die Taste gedrückt gehalten wird, wird die Zeit (bei Ⓓ) zuerst in Ein-Minuten-Intervallen, dann in Zehn-Minuten-Intervallen, und schließlich in Ein-Stunden-Intervallen erhöht.
4. Nachdem Sie die entsprechenden Einstellungen unter Schritt 2 und 3 durchgeführt haben, drücken Sie die Taste Filter ↵ Ⓒ, um die Werte zu speichern.

5. Bedienung

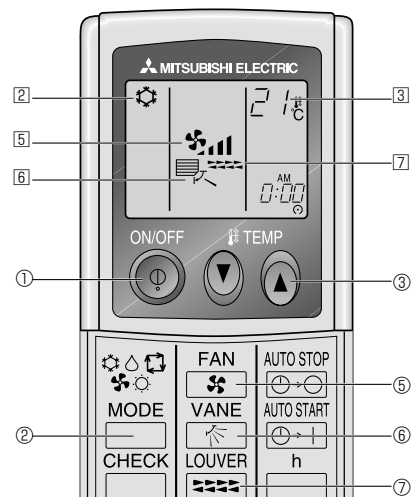
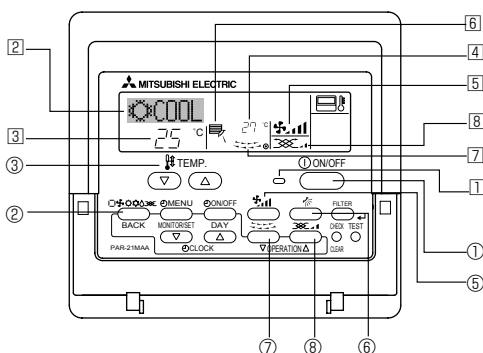

5.1. ON/OFF (Ein-/Ausschalten)

<So starten Sie den Betrieb>

- Drücken Sie die Taste ON/OFF Ⓐ.
- Die Lampe EIN Ⓐ und der Anzeigebereich erscheinen.

5. Bedienung

<So stoppen Sie den Betrieb>

- Drücken Sie die Taste ON/OFF ① erneut.
 - Die Lampe EIN ① und der Display-Bereich verschwinden.

Hinweis:

Selbst wenn Sie die ON/OFF (NETZSTROM EIN/AUS-) Taste unmittelbar nach Abschaltung des in Gang befindlichen Betriebs drücken, beginnt die Klimaanlage etwa drei Minuten lang nicht zu laufen. Dadurch wird verhindert, daß Teile im Inneren der Anlage beschädigt werden.

5.2. Betriebsart wählen

- Die Betriebsart (☐☼☼☼☼)-Taste ② drücken und die Betriebsart wählen ②.

- ☼ Kühlen
 - ☼ Trocknen
 - ☼ Gebläse
 - ☼ Heizen <Nur Wärmepumpentyp>
 - ☐ Automatik (Kühlen/Heizen) <Nur Wärmepumpentyp>
 - ☼☼ Betriebsart Belüftung
- Wird nur angezeigt, wenn
Kabelfernbedienung benutzt wird
LOSSNAY angeschlossen ist

Informationen über Multisystem-Klimaanlagen (Außenanlage: Baureihe MXZ)

- ▶ Multisystem-Klimaanlagen (Außenanlage: Baureihe MXZ) können zwei oder mehr Innenanlagen mit einer Außenanlage verbinden. Je nach Leistungsvermögen können mehr als zwei Anlagen gleichzeitig betrieben werden.

- Wenn Sie versuchen, zwei oder mehr Innenanlagen mit einer Außenanlage gleichzeitig zu betreiben - eine zum Kühlen und die andere zum Heizen - wird die Betriebsart der Innenanlage, die zuerst arbeitet, gewählt. Die anderen Innengeräte, die später starten, können nicht betrieben werden und zeigen den Betriebsstatus blinkend an. In diesem Falle bitte alle Innenanlagen auf die gleiche Betriebsart einstellen.
- Es könnte der Fall eintreten, daß das Innengerät, das in der Betriebsart (AUTO) läuft, nicht in die Betriebsart (KÜHLEN HEIZEN) überwechseln kann und in den Zustand der Betriebsbereitschaft eintritt.
- Wenn die Innenanlage während der Enteisung der Außenanlage ihren Betrieb beginnt, dauert es einige Minuten (max. 15 Minuten) bis die Warmluft ausgeblasen wird.
- Im Heizbetrieb liegt keine Fehlfunktion vor, wenn sich möglicherweise die Innenanlage, obgleich sie nicht arbeitet, erwärmt oder das Geräusch von strömendem Kältemittel hörbar wird. Die Ursache liegt darin, daß das Kältemittel kontinuierlich durch die Anlage strömt.

Automatischer Betrieb

- Eine Temperatur wird eingestellt und der Kühlbetrieb beginnt, wenn die Umgebungstemperatur zu hoch ist bzw. der Heizbetrieb beginnt, wenn sie zu niedrig ist.
- Im automatischen Betrieb schaltet die Klimaanlage in die Betriebsart Kühlen, wenn die Umgebungstemperatur sich ändert und 15 Minuten lang 2 °C oder mehr über der eingestellten Temperatur liegt. Ebenso schaltet die Klimaanlage in die Betriebsart Heizen, wenn die Umgebungstemperatur 15 Minuten lang 2 °C oder mehr unter der eingestellten Temperatur liegt.

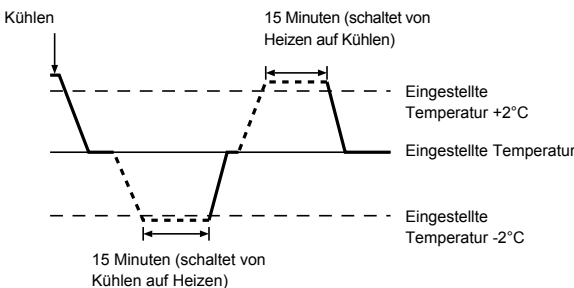

- Da die Umgebungstemperatur automatisch angepasst wird, um eine festgelegte tatsächliche Temperatur beizubehalten, wird das Kühlen einige Grade wärmer und das Heizen einige Grade kühler ausgeführt als die eingestellte Umgebungstemperatur, sobald die Temperatur erreicht ist (automatisches Energiesparen).

5.3. Temperatureinstellung

▶ Zum Absenken der Raumtemperatur:

- Taste (▼) drücken ③, um die gewünschte Raumtemperatur einzustellen. Die eingestellte Raumtemperatur wird angezeigt ③.

▶ Zur Erhöhung der Raumtemperatur:

- Taste (▲) drücken ③, um die gewünschte Raumtemperatur einzustellen. Die eingestellte Temperatur wird angezeigt ③.

- Folgende Temperaturbereiche sind verfügbar:

Kühlen und Trocknen:	19 - 30 °C
Heizen:	17 - 28 °C
Automatik:	19 - 28 °C

- Die Anzeige blinkt bei 8 °C – 39 °C, um anzuzeigen, dass die Raumtemperatur niedriger oder höher als die angezeigte Temperatur ist. (Diese Anzeige erscheint nicht auf der drahtlosen Fernbedienung.)

5.4. Einstellung der Lüftergeschwindigkeit

- Drücken Sie die Taste Lüftergeschwindigkeit ⑤ so oft wie nötig, während das System läuft.

- Jedes Drücken ändert die Stärke. Die aktuell ausgewählte Geschwindigkeit ist unter ⑤ dargestellt.
- Die Änderungsreihenfolge und die verfügbaren Einstellungen sind wie folgt.

GEBLÄSEDEHZAHL	Anzeige				
4 Stufen + Auto	stufen 1	stufen 2	stufen 3	stufen 4	Auto
	☼	☼	☼	☼	☼

Hinweis:

- Die Anzahl der verfügbaren Lüftergeschwindigkeiten hängt von der Art des angeschlossenen Geräts ab.
- In den folgenden Fällen unterscheidet sich die vom Gerät erzeugte tatsächliche Lüftergeschwindigkeit von der auf der Fernbedienungsanzeige angezeigten Geschwindigkeit:
 1. Während das Display "STAND BY" oder "DEFROST" (Abtaven) anzeigt.
 2. Wenn die Temperatur des Wärmetauschers in der Betriebsart Heizen zu niedrig ist. (z.B. direkt nach dem Heizbeginn)
 3. Im HEAT-Modus, wenn die Raumtemperatur höher als die Temperatureinstellung ist.
 4. Wenn sich das Gerät im DRY-Modus befindet.

5.5. Einstellung der Luftstromrichtung

<So ändern Sie die Richtung des Luftstroms (nach oben/nach unten)>

- Drücken Sie, während das Gerät läuft, die Taste Luftstrom nach oben/nach unten ⑥ nach Bedarf.

- Jedes Drücken ändert die Richtung. Die aktuelle Richtung wird unter ⑥ angezeigt.
- Die Änderungsreihenfolge und die verfügbaren Einstellungen sind wie folgt:

Fernbedienung	Anzeige
Kabeltyp	Swing Auto 1 2 3 4 5
Drahtloser Typ	Swing 1 2 3 4

- * Beachten Sie, daß sich während dem Schwingbetrieb die Richtungsanzeige auf dem Bildschirm nicht synchron mit den Richtungsklappen am Gerät ändert.

Hinweis:

- Die verfügbaren Richtungen hängen von der Art des angeschlossenen Geräts ab.
- In den folgenden Fällen unterscheidet sich die tatsächliche Luftströmrichtung von der Richtung, die auf der Fernbedienungsanzeige angezeigt wird:
 1. Während das Display "STAND BY" oder "DEFROST" (Abtaven) anzeigt.
 2. Sofort nach Starten des Heizmodus (während das System darauf wartet, daß sich der Modus ändert).
 3. Im Heizmodus, wenn die Raumtemperatur höher als die Temperatureinstellung ist.

5. Bedienung

<Einstellen der fixierten Auf/Ab-Luftstromrichtung (nur für Kabel-Fernbedienung)>

Hinweis:

- Diese Funktion kann je nach dem anzuschließenden Außengerät eventuell nicht eingestellt werden.

- Für PLA-RP.BA(2) kann nur ein spezieller Auslass mit dem folgenden Verfahren auf eine bestimmte Richtung fixiert werden. Nach der Fixierung wird nur der eingestellte Auslass bei jedem Einschalten der Klimaanlage fixiert. (Die übrigen Auslässe folgen der AUF/AB-Luftstromrichtungs-Einstellung der Fernbedienung.)

Begriffserklärung

- „Kältemitteladressen-Nr.“ und „Geräte-Nr.“ sind die Nummern, die jeder Klimaanlage zugeteilt werden.
- „Auslass-Nr.“ ist die Nummer, die jedem Auslass der Klimaanlage zugeteilt wird. (Siehe Abbildung rechts.)
- „Auf/Ab-Luftstromrichtung“ ist die zu fixierende Richtung (Winkel).

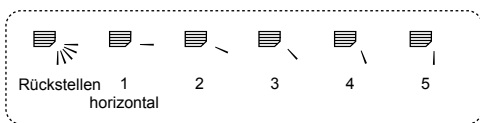

Horizontaler Luftstrom



Abwärts

Fernbedienungs-Einstellung

Die Luftstromrichtung dieses Auslasses wird durch die Luftstromrichtungs-Einstellung der Fernbedienung gesteuert.

Fixieren

Die Luftstromrichtung dieses Auslasses wird auf eine spezielle Richtung fixiert.
 * Wenn es wegen direkten Luftstroms kalt ist, kann die Luftstromrichtung horizontal fixiert werden, um direkten Luftstrom zu vermeiden.

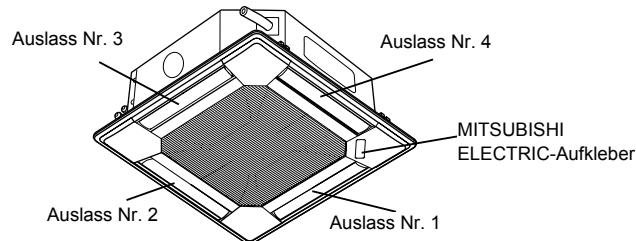

Hinweis: „0“ kennzeichnet alle Auslässe.

Bedienungstasten (während des Modus für fixierte Luftstromrichtung)

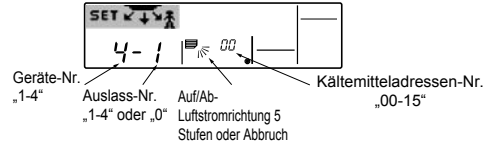
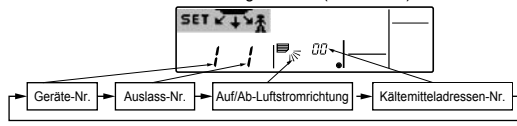
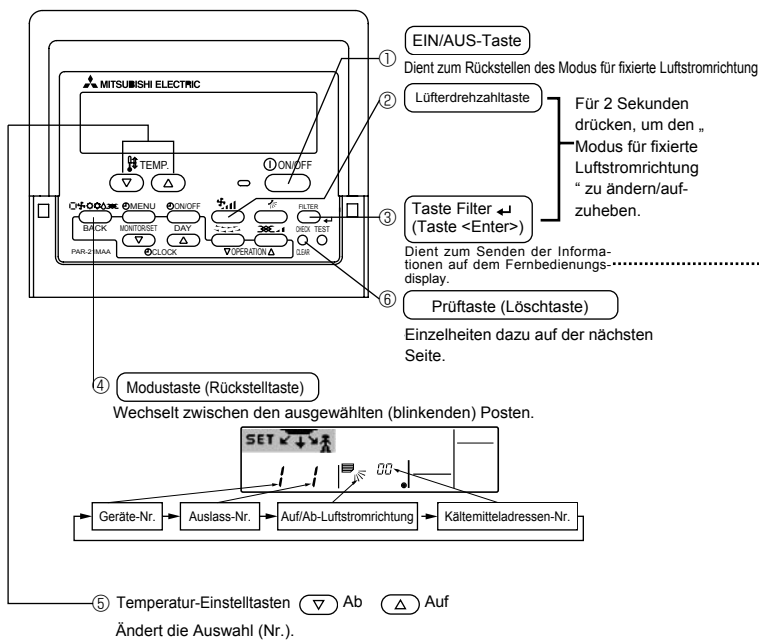

■ Drücken der Taste bei blinkender Kältemitteladressen-Nr., Geräte-Nr. oder Auslass-Nr. ...

Nur die Klimaanlage mit der Nummer auf der Fernbedienung und ihr Auslass wird auf die Einstellung 5 der Luftströmungsrichtung gestellt. (Die übrigen Auslässe werden geschlossen.)
Dient zur Identifizierung der Klimaanlage und des einzustellenden Auslasses.

■ Drücken der Taste bei blinkender Auf/Ab-Luftstromrichtungsanzeige ...

Achtung

Nur die Klimaanlage, deren Nummer auf der Fernbedienung angezeigt wird, und ihr Auslass werden bei blinkender Anzeige „Auf/Ab-Luftstromrichtung“ fixiert.
Dies wird nur zur endgültigen Festlegung der Richtung verwendet.
 Achtung: Achten Sie darauf, nicht die falsche Klimaanlage einzustellen.

5. Bedienung

<Einstellungsverfahren>

[1] Ausschalten der Klimaanlage und Umstellen der Fernbedienung auf „Modus für fixierte Luftstromrichtung“

1. Drücken Sie die EIN/AUS-Taste ①, um die Klimaanlage auszuschalten.
2. Halten Sie die Lüfterdrehzahltaaste ② und die Taste Filter ← ③ gleichzeitig länger als 2 Sekunden gedrückt, worauf nach einer Weile der Modus für fixierte Luftstromrichtung aktiviert wird.

Anzeige des „Modus für fixierte Luftstromrichtung“

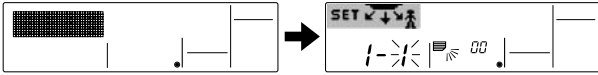

* Die Luft strömt nach der Aktivierung des „Modus für fixierte Luftstromrichtung“ abwärts

[2] Auswählen und Identifizieren des einzustellenden Auslasses

1. Drücken Sie die Temperatur-Einstelltaste ⑤, um die Nummer bei blinkender Auslassnummer zu ändern. Wählen Sie die einzustellende Auslassnummer aus.

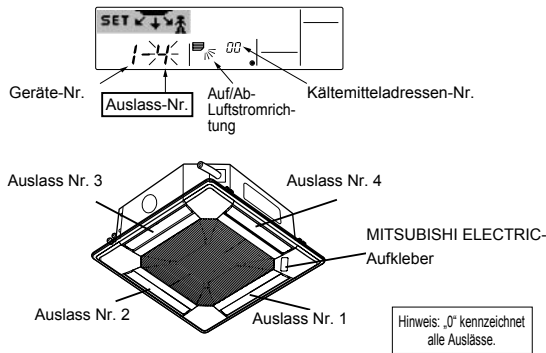

2. Drücken Sie die Taste Filter ← ③ um die Informationen auf der Fernbedienung zu senden.
3. Warten Sie 15 Sekunden lang. Wie läuft die Klimaanlage?
 - Nur die Luft vom ausgewählten Auslass strömt abwärts.
 - Gehen Sie zu Schritt [3].
 - Luft vom falschen Auslass strömt abwärts.
 - Wiederholen Sie 1, und nehmen Sie die Einstellung erneut vor.
 - Alle Auslässe sind geschlossen.
 - Die Nummern der Klimaanlage (Kältemitteladressen-Nr., Geräte-Nr.) sind falsch. Siehe „Feststellen der Klimaanlage-Nr.“.

[3] Fixieren der Luftstromrichtung

1. Drücken Sie die Modustaste (Rückstelltaaste) ④, um die Anzeige der Auf/Ab-Luftstromrichtung zum Blinken zu bringen.
2. Drücken Sie die Temperatur-Einstelltaste ⑤, bis die einzustellende Richtung gewählt ist.
3. Drücken Sie die Taste Filter ← ③, um die Informationen auf der Fernbedienung zur Klimaanlage zu senden.
4. Warten Sie 15 Sekunden lang. Wie läuft die Klimaanlage?
 - Die Luftstromrichtung wird auf die gewählte Richtung eingestellt.
 - Damit ist die Fixierung abgeschlossen. (Gehen Sie zu Schritt [4].)
 - Die Luftstromrichtung ist auf die falsche Richtung eingestellt.
 - Wiederholen Sie 2., und nehmen Sie die Einstellung erneut vor.

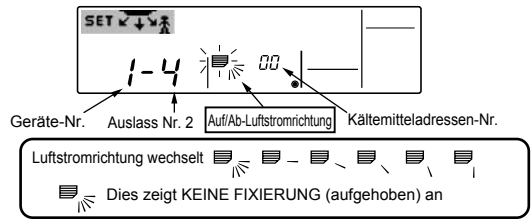

[4] Aufheben des „Modus für fixierte Luftstromrichtung“

1. Drücken Sie die EIN/AUS-Taste ①, um den „Modus für fixierte Luftstromrichtung“ aufzuheben. Der Modus wird auch aufgehoben, wenn die Lüfterdrehzahltaaste ② und die Taste Filter ← ③ gleichzeitig länger als 2 Sekunden gedrückt gehalten werden.
2. Betätigen Sie die Fernbedienung 30 Sekunden lang nicht, nachdem der „Modus für fixierte Luftstromrichtung“ aufgehoben worden ist. Eine Betätigung während dieser Periode wird nicht akzeptiert.

5. Bedienung

■ Feststellen der Klimaanlage-Nr.

Jede Klimaanlage besitzt ihre eigene Kältemitteladressen-Nr. und Geräte-Nr. (Nachstehendes Beispiel)
 Um die einzustellende Klimaanlage-Nr. festzustellen, gehen Sie folgendermaßen vor. Die Klimaanlage-Nr. kann anhand der Luftstromrichtung festgestellt werden, indem die Geräte-Nr. der Reihe nach geändert wird.

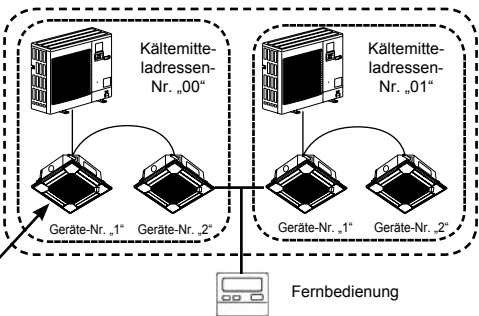

Im Falle dieser Klimaanlage ist die Klimaanlage-Nr. die „Geräte-Nr. 1“ der Kältemitteladresse „0“.

Die Prüfung bei Kältemitteladresse 00 starten.

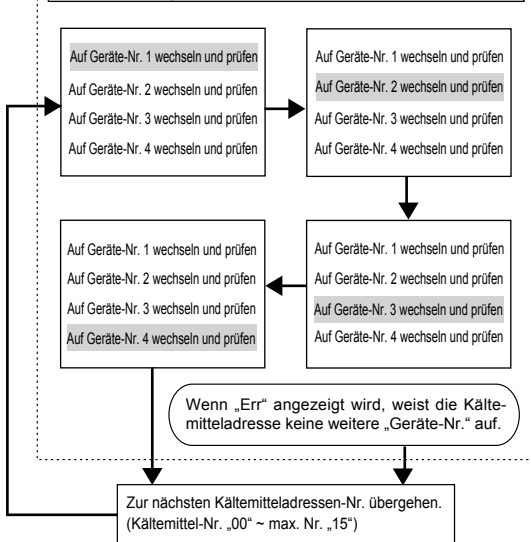

<Verfahren zum Feststellen der Klimaanlage-Nr.>

[1] Überprüfen der Kältemitteladressen-Nr. 00 und Geräte-Nr. 1

- Drücken Sie die Modustaste (Rückstelltaste) ④, sodass die Geräte-Nr. oder die Kältemitteladressen-Nr. blinkt.
 Setzen Sie mithilfe der Temperatur-Einstelltaste ⑤ die Kältemitteladressen-Nr. auf „00“ und die Geräte-Nr. auf „1“.

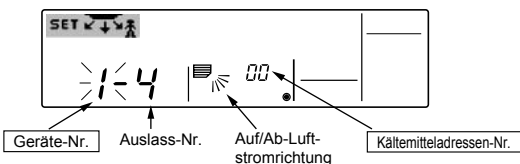

- Drücken Sie die Taste Filter ③, um die Informationen auf der Fernbedienung zu senden.
- Warten Sie 15 Sekunden lang. Wie läuft die Klimaanlage?
 → Nur die Luft vom Auslass, dessen Nummer auf der Fernbedienung angezeigt wird, strömt abwärts.
 → Kältemitteladressen-Nr. 00 und Geräte-Nr. 1 sind die Klimaanlage-Nr.
 → Alle Auslässe sind geschlossen.
 → Gehen Sie zu Schritt [2].

[2] Überprüfen durch sequentielles Ändern der Geräte-Nr. (Maximale Geräte-Nr. ist 4)

- Drücken Sie die Modustaste (Rückstelltaste) ④, sodass die Geräte-Nr. blinkt.

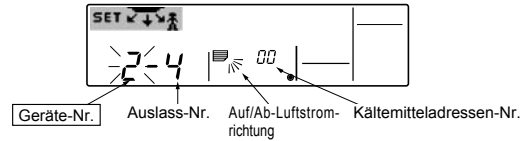

- Stellen Sie die nächste Geräte-Nr. mit der Temperatur-Einstelltaste ⑤ ein. (Die Kältemitteladressen-Nr. 00 bleibt erhalten.)
- Drücken Sie die Taste Filter ③, um die Informationen auf der Fernbedienung zu senden.
- Warten Sie 15 Sekunden lang. Wie läuft die Klimaanlage?
 → Nur die Luft vom Auslass, dessen Nummer auf der Fernbedienung angezeigt wird, strömt abwärts.
 → Die auf der Fernbedienung angezeigte Nr. ist die Klimaanlage-Nr. (Prüfung abgeschlossen)
 → Alle Auslässe sind geschlossen.
 → Wiederholen Sie [1], und prüfen Sie. (Falls die Nummer nicht festgestellt werden kann, nachdem alle Nummern bis Nr. 4 geprüft wurden, gehen Sie zu [3].)
 → „Err“ wird auf der Fernbedienung angezeigt.
 → Die Kältemitteladresse weist keine weitere Geräte-Nr. auf. (Gehen Sie zu [3].)

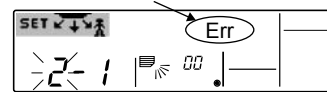

[3] Prüfen der Geräte-Nr. der folgenden Kältemitteladressen-Nr. (Maximale Kältemitteladressen-Nr. ist 15)

- Drücken Sie die Modustaste (Rückstelltaste) ④, um die Kältemitteladressen-Nr. zum Blinken zu bringen.
 Stellen Sie die Kältemittel-Nr. mit der Temperatur-Einstelltaste ⑤ ein.
 * Durch Ändern der Kältemitteladresse wechseln Geräte-Nr. und Auslass-Nr. zur Anfangsanzeige.
- Gehen Sie zu [2] zurück, und prüfen Sie die Geräte-Nr. erneut der Reihe nach ab Geräte-Nr. 1.

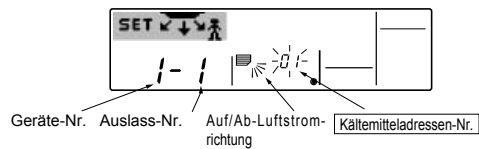

Löschen der fixierten Einstellung

Um alle fixierten Einstellungen zu löschen (Rückstellung auf Werksvorgabe), halten Sie die Prüftaste (Löschttaste) ⑥ im Modus für fixierte Luftstromrichtung länger als 3 Sekunden gedrückt. Die Anzeige der Fernbedienung blinkt, und die eingestellten Informationen werden gelöscht.

Hinweis:

Mit dieser Operation werden die fixierten Einstellungsinfos aller mit der Fernbedienung verbundenen Klimaanlagen gelöscht.

5.6. Belüftung

► Für LOSSNAY-Kombination

5.6.1. Für verdrahteter Fernbedienung

- So betreiben Sie den Ventilator zusammen mit dem Innengerät:
 - Drücken Sie die Taste ON/OFF ①.
 - Die Anzeige Vent erscheint auf dem Bildschirm (unter ⑧). Der Ventilator arbeitet jetzt immer automatisch, wenn das Innengerät läuft.
- So lassen Sie den Ventilator unabhängig laufen:
 - Drücken Sie die Taste Modus ② bis ④ auf dem Display erscheint. Dadurch startet der Ventilator.
- So ändern Sie die Ventilatorstärke:
 - Drücken Sie die Taste Belüftung ⑥ nach Bedarf.
 - Mit jedem Drücken wird die Einstellung wie unten dargestellt umgeschaltet.

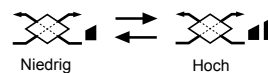

5.6.2. Für die schnurlose Fernbedienung

- Der Ventilator schaltet sich automatisch ein, wenn das Innengerät sich einschaltet.
- Keine Anzeige auf der schnurlosen Fernbedienung.

6. Timer

6.1. Für verdrahteter Fernbedienung

Sie können die Funktionsauswahl verwenden, um auszuwählen, welchen der drei Timer Sie verwenden möchten: ① Wöchentlicher Timer, ② Einfacher Timer oder ③ Auto-Off-Timer.

6.1.1. Wöchentlicher Timer

- Der wöchentliche Timer kann verwendet werden, um bis zu acht Betriebsarten für jeden Tag der Woche einzustellen.
- Jede Betriebsart kann aus Folgendem bestehen: EIN/AUS-Zeit zusammen mit einer Temperatureinstellung oder nur EIN/AUS-Zeit oder nur Temperatureinstellung.
- Wenn die aktuelle Zeit eine vom Timer eingestellte Zeit erreicht, führt die Klimaanlage die vom Timer eingestellte Aktion durch.

Die Einteilung der Zeiteinstellung für diesen Timer ist 1 Minute.

Hinweis:

*1. Der wöchentliche Timer/einfache Timer/Auto-Off-Timer können nicht gleichzeitig eingestellt werden.

*2. Der wöchentliche Timer funktioniert nicht, wenn eine der folgenden Bedingungen wirksam ist.

Die Timerfunktion ist ausgeschaltet; das System befindet sich in einem unnormalen Zustand; ein Testlauf wird durchgeführt; die Fernbedienung führt einen Selbstcheck oder einen Fernbedienungscheck durch; der Benutzer stellt gerade eine Funktion ein; der Benutzer stellt gerade einen Timer ein; der Benutzer stellt gerade den aktuellen Wochentag oder die Zeit ein; das System wird zentral gesteuert. (Das System führt insbesondere dann keine Betriebsarten durch (Gerät ein, Gerät aus oder Temperatureinstellung), die während diesen Bedingungen deaktiviert sind.)

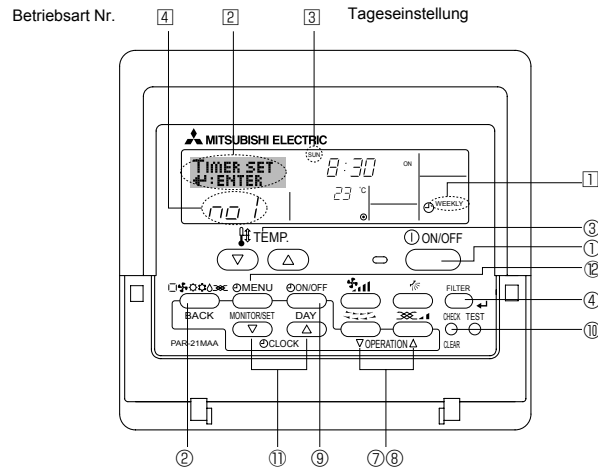

<So stellen Sie den wöchentlichen Timer ein>

- Achten Sie darauf, daß Sie sich im Standardkontrollbildschirm befinden und daß die Anzeige für den wöchentlichen Timer ① auf dem Display angezeigt wird.
- Drücken Sie die Taste Timer-Menü ②, so daß "Set Up" auf dem Bildschirm erscheint (unter ②). (Beachten Sie, daß mit jedem Tastendruck die Anzeige zwischen "Set Up" und "Monitor" umgeschaltet wird.)
- Drücken Sie die Taste Timer Ein/Aus (Tag einstellen) ③ um den Tag einzustellen. Mit jedem Drücken geht die Anzeige unter ③ zur nächsten Einstellung in der folgenden Reihenfolge: "Sun Mon Tues Wed Thurs Fri Sat" → "Sun" → ... → "Fri" → "Sat" → "Sun Mon Tues Wed Thurs Fri Sat"...
- Drücken Sie die Taste Betrieb ∇ oder △ (⑦ oder ⑧) so oft wie nötig, um die entsprechende Betriebsnummer auszuwählen (1 bis 8) ④.
 - Mit Ihren Eingaben unter Schritt 3 und 4 wählen Sie eine der Zellen aus der unten dargestellten Matrix.
 - (Die Fernbedienungsanzeige auf der linken Seite zeigt, wie das Display aussieht, wenn Betrieb 1 für Sonntag auf die unten angegebenen Werte eingestellt ist.)

Setup-Matrix

Betr.-Nr.	Sunday	Monday	...	Saturday
No. 1	• 8:30 • ON • 23 °C			
No. 2	• 10:00 • OFF	• 10:00 • OFF	• 10:00 • OFF	• 10:00 • OFF
...				
No. 8				

<Einstellungen von Betrieb 1 für Sonntag>
Klimaanlage um 8.30 Uhr mit auf 23 °C eingestellter Temperatur starten.

<Einstellung von Betrieb 2 für jeden Tag>
Klimaanlage um 10.00 Uhr ausschalten.

Hinweis:

Durch Einstellen des Tags auf "Sun Mon Tues Wed Thurs Fri Sat", können Sie festlegen, daß derselbe Betrieb jeden Tag zur selben Zeit durchgeführt wird. (Beispiel: Betrieb 2 oben, der für jeden Tag der Woche gleich ist.)

<Einstellen des wöchentlichen Timers>

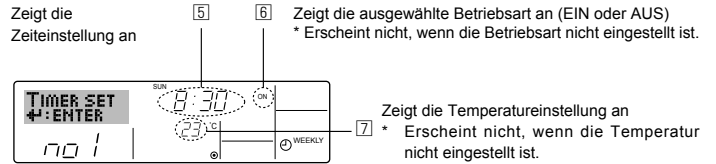

- Drücken Sie die entsprechende Taste Zeit einstellen ⑤ so oft wie nötig, um die gewünschte Zeit einzustellen (unter ⑤).
 - Wenn Sie die Taste gedrückt halten, rückt die Zeit zuerst in Minutenintervallen, dann in Zehn-Minuten-Intervallen und dann in Ein-Stunden-Intervallen vor.
- Drücken Sie die Taste ON/OFF ① um die gewünschte Betriebsart auszuwählen (EIN oder AUS) unter ⑥.
 - Jedes Drücken ändert die nächste Einstellung in der folgenden Reihenfolge: keine Anzeige (keine Einstellung) → "ON" → "OFF".
- Drücken Sie die entsprechende Taste Temperatur einstellen ③, um die gewünschte Temperatur einzustellen (unter ⑦).
 - Jedes Drücken ändert die Einstellung in der folgenden Reihenfolge: keine Anzeige (keine Einstellung) ↔ 24 ↔ 25 ↔ ... ↔ 29 ↔ 30 ↔ 12 ↔ ... ↔ 23 ↔ keine Anzeige.
 - (Verfügbare Bereich: Der Bereich für die Einstellung ist 12 °C bis 30 °C. Der tatsächliche Bereich, über den die Temperatur gesteuert werden kann, variiert jedoch entsprechend des Typs des angeschlossenen Geräts.)

- Nachdem Sie die entsprechenden Einstellungen unter Schritt 5, 6 und 7 durchgeführt haben, drücken Sie die Taste Filter ∟ ④, um die Werte zu speichern.
 - Um die aktuell eingestellten Werte für den ausgewählten Betrieb einzustellen, drücken Sie die Taste Check (Löschen) ⑩ einmal kurz.
 - Die angezeigte Zeiteinstellung ändert sich zu "—:—" und die Ein/Aus- und Temperatureinstellungen verschwinden.
 - (Um alle wöchentlichen Timer-Einstellungen gleichzeitig zu löschen, halten Sie die Taste Check (Löschen) ⑩ mindestens zwei Sekunden lang gedrückt. Die Anzeige beginnt zu blinken, um anzuzeigen, dass alle Einstellungen gelöscht worden sind.)

Hinweis:

Ihre neuen Einträge werden storniert, wenn Sie die Taste Modus (Zurück) ② drücken, bevor Sie die Taste Filter ∟ ④ drücken. Wenn Sie zwei oder mehr unterschiedliche Betriebsarten für genau dieselbe Zeit eingestellt haben, wird nur die Betriebsart mit der höchsten Betriebsart-Nr. ausgeführt.

- Wiederholen Sie die Schritte 3 bis 8 nach Bedarf, um so viele der verfügbaren Zellen auszufüllen, wie Sie möchten.
- Drücken Sie die Taste Modus (Zurück) ②, um zum Standardkontrollbildschirm zurückzukehren und den Einstellvorgang zu beenden.
- Um den Timer zu aktivieren, drücken Sie die Taste Timer Ein/Aus ③, so daß die Anzeige "Timer Off" vom Bildschirm verschwindet. **Achten Sie darauf, daß die Anzeige "Timer Off" verschwunden ist.**
 - Falls keine Timereinstellungen vorhanden sind, blinkt die Anzeige „Timer Off“ auf dem Display.

<So zeigen Sie den wöchentlichen Timer an>

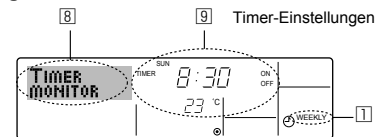

- Achten Sie darauf, daß die wöchentliche Timer-Anzeige auf dem Bildschirm sichtbar ist (unter ①).
- Drücken Sie die Taste Timer-Menü ②, so daß "Monitor" auf dem Bildschirm erscheint (unter ⑧).
- Drücken Sie die Taste Timer Ein/Aus (Tag einstellen) ③ so oft wie nötig, um den Tag einzustellen, den Sie anzeigen möchten.
- Drücken Sie die Taste Betrieb ∇ oder △ (⑦ oder ⑧) so oft wie nötig, um den auf dem Display angezeigten Timer-Betrieb zu ändern (unter ④).
- Mit jedem Drücken gelangen Sie zur nächsten Timer-Betriebsart in der Reihenfolge der Zeiteinstellung.
- Um den Monitor zu schließen und zum Standardkontrollbildschirm zurückzukehren, drücken Sie die Taste Modus (Zurück) ②.

<So schalten Sie den wöchentlichen Timer aus>

Drücken Sie die Taste Timer Ein/Aus ③, so daß "Timer Off" unter ⑩ erscheint.

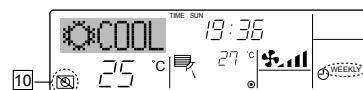

6. Timer

<So schalten Sie den wöchentlichen Timer ein>

Drücken Sie die Taste Timer Ein/Aus ⑨, so daß die Anzeige "Timer Off" (unter ⑩) goes dark.

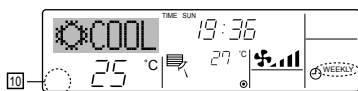

6.1.2. Einfacher Timer

■ Sie haben drei Möglichkeiten, den einfachen Timer einzustellen.

- Nur Startzeit:
Die Klimaanlage startet, wenn die eingestellte Zeit vergangen ist.
- Nur Stopzeit:
Die Klimaanlage stoppt, wenn die eingestellte Zeit vergangen ist.
- Start- und Stopzeiten:
Die Klimaanlage startet und stoppt, wenn die entsprechenden Zeiten vergangen sind.

■ Der einfache Timer (Start und Stop) kann nur einmal innerhalb eines Zeitraums von 72 Stunden eingestellt werden.

Die Zeiteinstellung erfolgt in Stunden-Schritten.

Note:

*1. Der wöchentliche Timer/einfache Timer/Auto-Off-Timer können nicht gleichzeitig eingestellt werden.

*2. Der einfache Timer funktioniert nicht, wenn eine der folgenden Bedingungen wirksam ist:

Die Timerfunktion ist ausgeschaltet; das System befindet sich in einem unnormalen Zustand; ein Testlauf wird durchgeführt; die Fernbedienung führt einen Selbstcheck oder eine Diagnose durch; der Benutzer wählt gerade eine Funktion aus; der Benutzer stellt gerade den Timer ein; das System wird zentral gesteuert. (Unter diesen Bedingungen ist der Ein/Aus-Betrieb deaktiviert.)

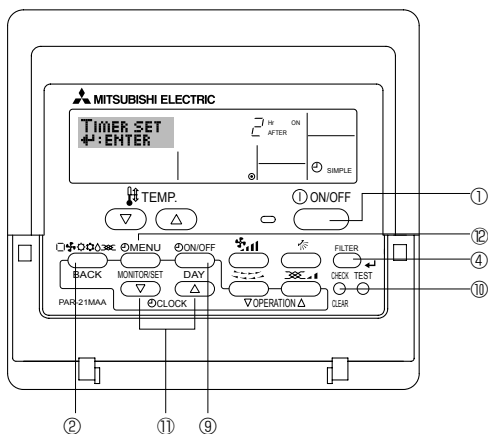

<So stellen Sie den einfachen Timer ein>

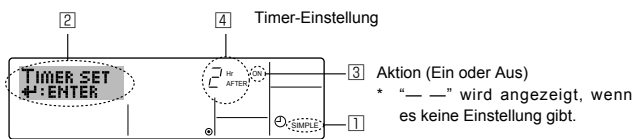

1. Achten Sie darauf, daß Sie sich im Standardkontrollbildschirm befinden und daß die Anzeige des einfachen Timers auf dem Display angezeigt wird (unter ①).

Wenn etwas anderes als der einfache Timer angezeigt wird, stellen Sie den SIMPLE TIMER mit Hilfe der Timer-Funktionseinstellung der Funktionsauswahl ein (siehe 8.[3] (3)).

2. Drücken Sie die Taste Timer-Menü ②, so daß "Set Up" auf dem Bildschirm erscheint (unter ②). (Beachten Sie, daß mit jedem Tastendruck die Anzeige zwischen "Set Up" und "Monitor" umgeschaltet wird.)

3. Drücken Sie die Taste ON/OFF ①, um die aktuelle EIN- oder AUS-Einstellung des einfachen Timers anzuzeigen. Drücken Sie die Taste einmal, um die restliche Zeit unter EIN anzuzeigen, und dann noch einmal, um die restliche Zeit unter AUS anzuzeigen. (Die Anzeige EIN/AUS erscheint unter ③).

- "EIN"-Timer:
Die Klimaanlage startet den Betrieb, wenn die angegebene Anzahl Stunden vergangen ist.
- "AUS"-Timer:
Die Klimaanlage stoppt den Betrieb, wenn die angegebene Anzahl Stunden vergangen ist.

4. Wenn "ON" oder "OFF" unter ③: angezeigt wird: Drücken Sie die entsprechende Taste Zeit einstellen ④ so oft wie nötig, um die Stunden auf EIN (falls "ON" angezeigt wird) oder die Stunden auf AUS (falls "OFF" angezeigt wird) unter ④ einzustellen.

- Verfügbarer Bereich: 1 bis 72 Stunden

5. Um sowohl die Zeiten für EIN als auch für AUS einzustellen, wiederholen Sie die Schritte 3 und 4.

- * Beachten Sie, daß die AUS- und EIN-Zeiten nicht auf denselben Wert eingestellt werden können.

6. So löschen Sie die aktuelle EIN- oder AUS-Einstellung: Zeigen Sie die EIN- oder AUS-Einstellung (siehe Schritt 3) an und drücken Sie dann die Taste Check (Löschen) ⑩, so daß die Zeiteinstellung zu "—" unter ④ zurückkehrt. (Wenn Sie nur eine EIN-Einstellung oder nur eine AUS-Einstellung verwenden wollen, achten Sie darauf, daß die Einstellung, die Sie nicht verwenden möchten, als "—" angezeigt wird.)

7. Nach Durchführung der oben angegebenen Schritte 3 bis 6 drücken Sie die Taste Filter ④, um den Wert zu speichern.

Hinweis:

Ihre neuen Einstellungen werden storniert, wenn Sie die Taste Modus (Zurück) ② drücken, bevor Sie die Taste Filter ④ drücken.

8. Drücken Sie die Taste Modus (Zurück) ②, um zum Standardkontrollbildschirm zurückzukehren.

9. Drücken Sie die Taste Timer Ein/Aus ⑨, um den Timer-Countdown zu starten. Wenn der Timer läuft, wird der Timer-Wert auf dem Display angezeigt. **Achten Sie darauf, ob der Timer-Wert sichtbar und richtig ist.**

<Anzeigen der aktuellen Einstellungen des einfachen Timers>

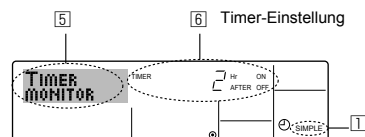

1. Achten Sie darauf, daß die Anzeige des einfachen Timers auf dem Bildschirm sichtbar ist (unter ①).

2. Drücken Sie die Taste Timer-Menü ②, so daß "Monitor" auf dem Bildschirm erscheint (unter ⑤).

- Falls der einfache EIN- oder AUS-Timer läuft, erscheint der aktuelle Timer-Wert unter ⑥.
- Falls die EIN- und AUS-Werte beide eingestellt wurden, erscheinen beide Werte abwechselnd.

3. Drücken Sie die Taste Modus (Zurück) ②, um die Monitoranzeige zu schließen und zum Standardkontrollbildschirm zurückzukehren.

<So schalten Sie den einfachen Timer aus...>

Drücken Sie die Taste Timer Ein/Aus ⑨, so daß die Timer-Einstellung nicht mehr auf dem Bildschirm erscheint (unter ⑦).

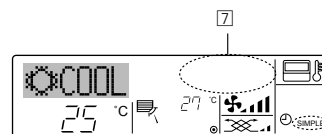

<So starten Sie den einfachen Timer...>

Drücken Sie die Taste Timer Ein/Aus ⑨, so daß die Timer-Einstellungen unter ⑦ sichtbar sind.

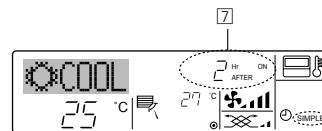

6. Timer

Beispiele

Falls die EIN- und AUS-Zeiten beide im einfachen Timer eingestellt wurden, werden der Betrieb und die Anzeige wie unten dargestellt.

Beispiel 1:

Starten des Timers mit früherer EIN-Zeit als die AUS-Zeit

EIN-Einstellung: 3 Stunden
AUS-Einstellung: 7 Stunden

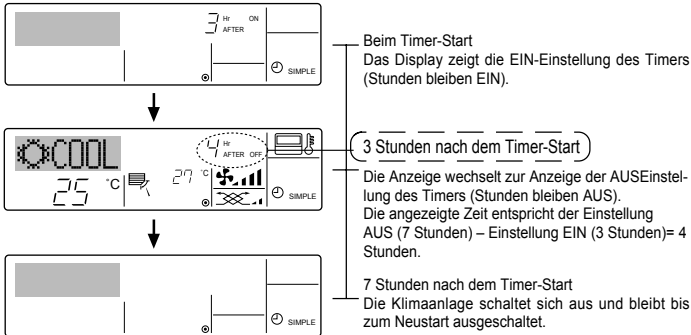

Beispiel 2:

Starten des Timers mit früherer AUS-Zeit als die EIN-Zeit

EIN-Einstellung: 5 Stunden
AUS-Einstellung: 2 Stunden

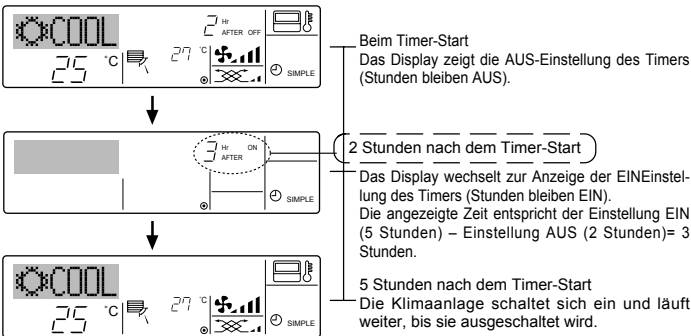

6.1.3. Timer für automatisches Ausschalten

- Dieser Timer beginnt den Countdown, wenn die Klimaanlage startet, und schaltet die Klimaanlage aus, wenn die eingestellte Zeit abgelaufen ist.
- Die verfügbaren Einstellungen gehen in 30-Minuten-Intervallen von 30 Minuten bis zu 4 Stunden.

Hinweis:

1. Der wöchentliche Timer/einfache Timer/Auto-Off-Timer können nicht gleichzeitig eingestellt werden.
2. Der Auto-Off-Timer funktioniert nicht, wenn eine der folgenden Bedingungen wirksam ist:
Die Timerfunktion ist ausgeschaltet; das System befindet sich in einem unnormalen Zustand; ein Testlauf wird durchgeführt; die Fernbedienung führt einen Selbstcheck oder eine Diagnose durch; der Benutzer wählt gerade eine Funktion aus; der Benutzer stellt gerade den Timer ein; das System wird zentral gesteuert. (Unter diesen Bedingungen ist der Ein-/Aus-Betrieb deaktiviert.)

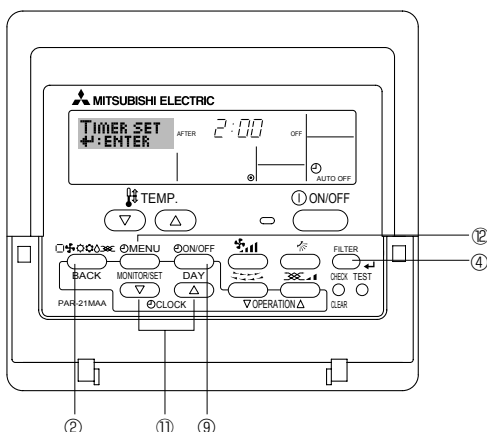

<So stellen Sie den Auto-Off-Timer ein>

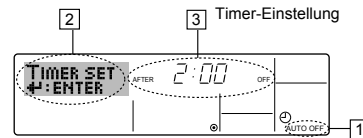

1. Achten Sie darauf, daß Sie sich im Standardkontrollbildschirm befinden und daß die Anzeige "Auto Off Timer" auf dem Display angezeigt wird (unter 1).
2. Halten Sie die Taste Timer-Menü 3 Sekunden lang gedrückt, so daß "Set Up" auf dem Bildschirm erscheint (unter 2).
(Beachten Sie, daß mit jedem Tastendruck die Anzeige zwischen "Set Up" und "Monitor" umgeschaltet wird.)
3. Drücken Sie die entsprechende Taste Zeit einstellen 1 so oft wie nötig, um die OFF-Zeit einzustellen (unter 3).
4. Drücken Sie die Taste Filter ← 4, um die Einstellung zu speichern.
Hinweis:
Ihr Eintrag wird storniert, wenn Sie die Taste Modus (Zurück) 2 drücken, bevor Sie die Taste Filter ← 4 drücken.
5. Drücken Sie die Taste Modus (Zurück) 2, um den Einstellvorgang zu beenden und zum Standardkontrollbildschirm zurückzukehren.
6. Falls die Klimaanlage bereits läuft, beginnt der Timer sofort mit dem Countdown. **Achten Sie darauf, zu überprüfen, ob die Timer-Einstellung richtig auf dem Display erscheint.**

<Überprüfen der aktuellen Einstellung des Auto-Off-Timers>

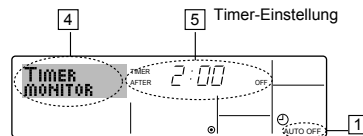

1. Achten Sie darauf, daß "Auto Off" auf dem Bildschirm sichtbar ist (unter 1).
2. Halten Sie die Taste Timer-Menü 3 Sekunden lang gedrückt, so daß "Monitor" auf dem Bildschirm angegeben wird (unter 4).
• Der Timer, der noch beendet werden muß, erscheint unter 5.
3. Um den Monitor zu schließen und zum Standardkontrollbildschirm zurückzukehren, drücken Sie die Taste Modus (Zurück) 2.

<So schalten Sie den Auto-Off-Timer aus...>

- Halten Sie die Taste Timer Ein/Aus 3 Sekunden lang gedrückt, so daß "Timer Off" erscheint (unter 6) und der Timer-Wert (unter 7) verschwindet.

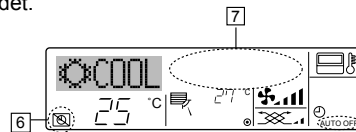

- Oder schalten Sie die Klimaanlage selbst aus. Der Timer-Wert (unter 7) verschwindet vom Bildschirm.

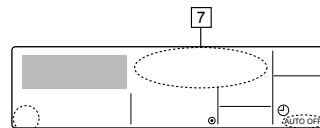

<So starten Sie den Auto-Off-Timer...>

- Halten Sie die Taste Timer Aus/Ein 3 Sekunden lang gedrückt. Die Anzeige "Timer Off" erscheint (unter 6) und die Timer-Einstellung erscheint auf dem Display (unter 7).
- Oder schalten Sie die Klimaanlage ein. Der Timer-Wert erscheint unter 7.

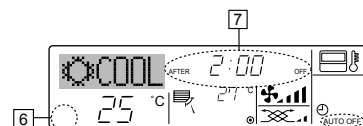

6. Timer

6.2. Für die schnurlose Fernbedienung

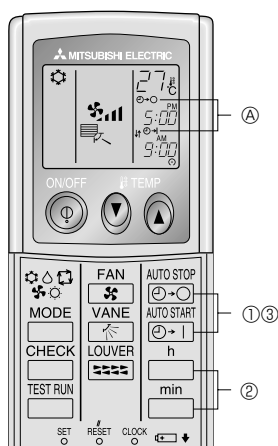

- ① **AUTO STOP** - oder **AUTO START** -Taste drücken (zeitschaltereinstellung).
 • Während das nachstehende Symbol blinkt, kann die Zeit eingestellt werden.
 Ausschalt (OFF)-Timer: blinkt.
 Einschalt (ON)-Timer: blinkt.
 - ② Mit den Tasten und die gewünschte Zeit einstellen.
 - ③ Den Zeitschalter löschen.
 Zum Löschen der Zeitschaltereinstellung OFF (AUS), die Taste **AUTO STOP** drücken.
 Zum Löschen der Zeitschaltereinstellung ON (EIN), die Taste **AUTO START** drücken.
- Zeitschalter OFF (AUS) und ON (EIN) können miteinander kombiniert werden.
 - Das Betätigen der ① ON/OFF (netzschalter EIN/AUS)-Taste der Fernbedienung im Zeitschalterbetrieb zum Ausschalten der Anlage führt zum Löschen des Zeitschalters.
 - Wenn die aktuelle Zeit nicht eingestellt wurde, kann der Timerbetrieb nicht benutzt werden.

7. Weitere Funktionen

7.1. Sperren der Fernbedienungstasten (Beschränkung der Betriebsfunktionen)

- Wenn Sie möchten, können Sie die Tasten der Fernbedienung sperren. Sie können die Funktionsauswahl der Fernbedienung verwenden, um auszuwählen, welche Art von Sperre Sie verwenden möchten. (Informationen zur Auswahl des Sperrtyps finden Sie in Abschnitt 8, Punkt [2] (1).) Sie können eine der zwei folgenden Sperrarten verwenden:

- ① Alle Tasten sperren:
Sperrt alle Tasten auf der Fernbedienung.
- ② Alle außer EIN/AUS sperren:
Sperrt alle Tasten außer der Taste ON/OFF.

Hinweis:
Die Anzeige "Locked" erscheint auf dem Bildschirm, um anzugeben, daß die Tasten zur Zeit gesperrt sind.

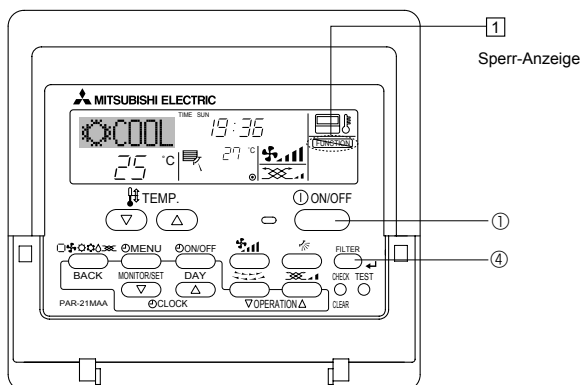

<So sperren Sie die Tasten>

1. Halten Sie die Taste Filter ③ zusammen mit der Taste ON/OFF ② 2 Sekunden lang gedrückt. Die Anzeige "Locked" erscheint auf dem Bildschirm (unter) und zeigt an, daß die Sperre jetzt aktiv ist.
 * Wenn das Sperren in der Funktionsauswahl deaktiviert wurde, zeigt der Bildschirm die Meldung "Not Available" an, wenn Sie die Tasten wie oben beschrieben drücken.



- Wenn Sie eine gesperrte Taste drücken, blinkt die Anzeige "Locked" (unter) auf dem Display.

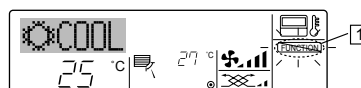

<So entsperren Sie die Tasten>

1. Halten Sie die Taste Filter ③ zusammen mit der Taste ON/OFF ② 2 Sekunden lang gedrückt – die Anzeige "Locked" verschwindet vom Bildschirm (unter).

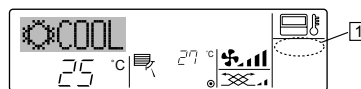

7. Weitere Funktionen

7.2. Anzeige von Fehlercodes

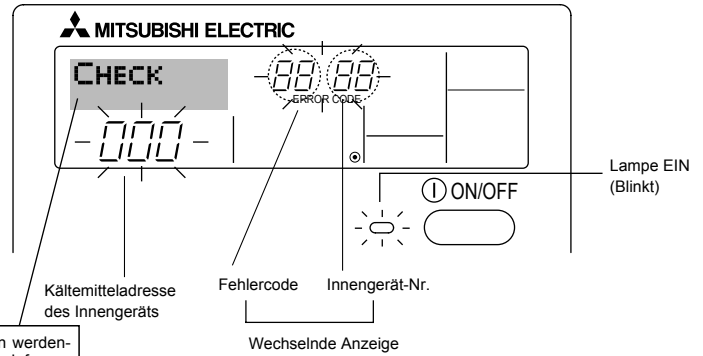

Wenn Sie eine Telefonnummer eingegeben haben, die bei Auftreten eines Problems angerufen werden sollte, zeigt der Bildschirm diese Nummer an. (Sie können dies in der Funktionsauswahl einrichten. Informationen dazu finden Sie in Abschnitt 8.)

- Falls Lampe EIN und Fehlercode gleichzeitig blinken: Dies bedeutet, daß die Klimaanlage gestört ist und der Betrieb gestoppt wurde (und nicht wiederaufgenommen werden kann). Notieren Sie sich die angegebene Gerätenummer und den Fehlercode und schalten Sie dann die Netztaсте der Klimaanlage aus und rufen Sie Ihren Händler oder Servicetechniker.

Wenn die Taste Check gedrückt ist:

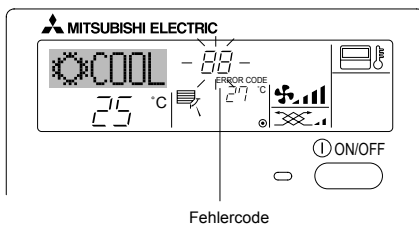

Fehlercode

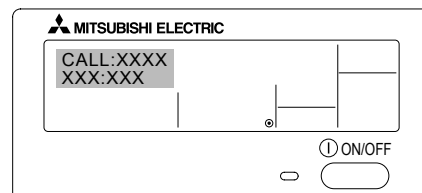

- Falls nur der Fehlercode blinkt (während die Lampe EIN leuchtet): Der Betrieb läuft weiter, es kann jedoch ein Problem mit dem System vorliegen. In diesem Fall sollten Sie den Fehlercode notieren und Ihren Händler oder Servicetechniker um Rat fragen.
- Falls Sie eine Telefonnummer eingegeben haben, die bei Auftreten eines Problems angerufen werden soll, drücken Sie die Taste Check und die Nummer wird auf dem Bildschirm angezeigt. (Sie können dies in der Funktionsauswahl einrichten. Informationen dazu finden Sie in Abschnitt 8.)

8. Funktionsauswahl

Funktionsauswahl an der Fernbedienung

Die Einstellung der folgenden Fernbedienungsfunktionen kann mit dem Auswahlmodus der Fernbedienungsfunktion geändert werden. Ändern Sie die Einstellung nach Bedarf.

Eintrag 1	Eintrag 2	Eintrag 3 (Inhalt der Einstellungen)
1. Sprache ändern ("CHANGE LANGUAGE")	Einstellung der angezeigten Sprache	• Anzeige in mehreren Sprachen ist möglich
2. Funktionsgrenzen ("Funktion auswählen")	(1) Einstellung der Funktionsgrenzen bei der Bedienung (Operation Lock) ("Sperr-Funktion")	• Einstellung der Funktionsgrenzen bei der Bedienung (Operation Lock)
	(2) Einstellung der Benutzung der Betriebsart Automatisch ("Auswahl autobetrieb")	• Einstellung, ob die Betriebsart "Automatisch" benutzt wird oder nicht
	(3) Einstellung der Temperaturgrenzen ("Limit temp Funktion")	• Einstellung des Temperaturbereichs (Maximum, Minimum)
3. Auswahl der Betriebsart ("Betriebsart wählen")	(1) Haupt-/Nebenfunktion der Fernbedienung ("Haupt/Nebencontroller")	• Auswahl der Funktion als Haupt-/Nebenfernbedienung * Wenn zwei Fernbedienungen in einer Gruppe angeschlossen sind, muss eine der beiden als Nebengerät arbeiten.
	(2) Benutzung der Uhreinstellung ("Uhr")	• Einstellung, ob die Zeitfunktionen benutzt werden oder nicht
	(3) Einstellung der Timer-Funktion ("Wochenzeit schalt uhr")	• Einstellen des Timer-Typs
	(4) Kontaktnummer für den Fall von Fehlfunktionen ("CALL.")	• Anzeige der Kontaktnummer für den Fall von Fehlfunktionen • Einstellen der Telefonnummer
4. Änderung der Anzeige ("Anzeige betriebsart")	(1) Temperatureinstellung in °C/°F ("Wechsel °C/°F")	• Einstellen der Temperatureinheit der Anzeige (°C oder °F)
	(2) Einstellung der Anzeige der Luftansaugtemperatur ("Raum TEMP gewählt")	• Einstellung, ob die Temperatur der (angesaugten) Innenluft angezeigt wird oder nicht
	(3) Einstellung der automatischen Kühl-/Heizanzeige ("Auto Betrieb C/H")	• Einstellung, ob "Cooling" oder "Heating" (Kühlen/Heizen) in der Betriebsart Automatisch angezeigt werden oder nicht

8. Funktionsauswahl

[Flussdiagramm der Funktionsauswahl]
 Spracheinstellung (Englisch)

Normalbetriebsanzeige
 (Anzeige bei deaktivierter Klimaanlage)

Halten Sie die Taste **E** gedrückt und drücken Sie Taste **D** zwei Sekunden lang.

Halten Sie die Taste **E** gedrückt und drücken Sie Taste **D** zwei Sekunden lang.

- E** Drücken Sie die Taste für die Betriebsart.
- G** Drücken Sie die Taste TIMER MENU (TIMER-MENÜ).
- D** Drücken Sie die Taste TIMER ON/OFF (TIMER EIN/AUS).

Sprache ändern

Funktion auswählen

Betriebsart wählen

Anzeige betriebsart

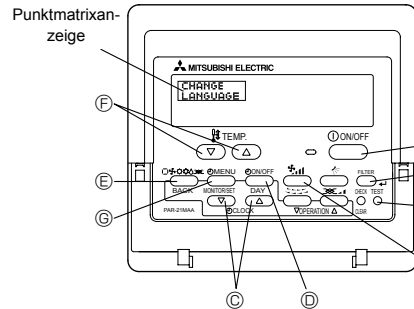
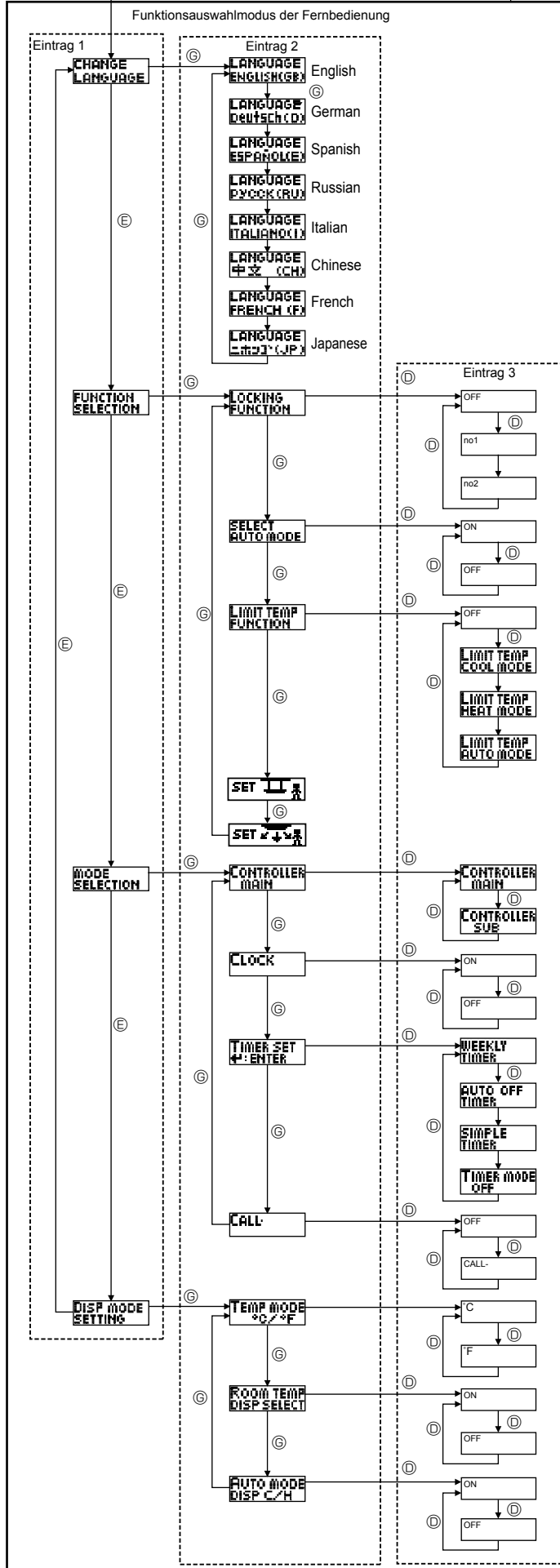

- Einstellung für die Bedienungssperre wird nicht benutzt. (Anfänglicher Einstellungswert)
- Bedienungssperre außer für Taste On/Off (Ein/Aus).
- Bedienungssperre für alle Tasten.
- Die Betriebsart Automatisch wird angezeigt, wenn die Betriebsart gewählt wird. (Anfänglicher Einstellungswert)
- Die Betriebsart Automatisch wird nicht angezeigt, wenn die Betriebsart gewählt wird.
- Die Temperaturbereichsgrenzen sind nicht aktiv. (Anfänglicher Einstellungswert)
- Der Temperaturbereich kann in der Betriebsart Kühlen/Trocken geändert werden.
- Der Temperaturbereich kann in der Betriebsart Heizen geändert werden.
- Der Temperaturbereich kann in der Betriebsart Automatisch geändert werden.
- Betriebsart für automatisches Heben/Senken der Filterhöhenplatte
 Die Einstellung dieses Modus erübrigt sich. Einzelheiten zum Betrieb finden Sie in der BEDIENUNGSANLEITUNG der Sonderteile (Platte).
- Modus für fixierte Luftstromrichtung
 Die Einstellung dieses Modus erübrigt sich. Einzelheiten zum Betrieb finden Sie in der BEDIENUNGSANLEITUNG des Innengerätes.
 Die Fernbedienung fungiert als Hauptfernbedienung. (Anfänglicher Einstellungswert)
- Die Fernbedienung fungiert als Nebenfernbedienung.
- Die Uhrfunktion kann benutzt werden. (Anfänglicher Einstellungswert)
- Die Uhrfunktion kann nicht benutzt werden.
- Der wöchentliche Timer kann benutzt werden. (Anfänglicher Einstellungswert)
- Der Timer für automatisches Ausschalten kann benutzt werden.
- Der einfache Timer kann benutzt werden.
- Betriebsart Timer kann nicht benutzt werden.
- Die eingestellten Kontaktnummern werden im Falle von Fehlern nicht angezeigt. (Anfänglicher Einstellungswert)
- Die eingestellten Kontaktnummern werden im Falle von Fehlern angezeigt.
- Die Temperatureinheit °C wird verwendet. (Anfänglicher Einstellungswert)
- Die Temperatureinheit °F wird verwendet.
- Die Umgebungstemperatur wird angezeigt. (Anfänglicher Einstellungswert)
- Die Umgebungstemperatur wird nicht angezeigt.
- Entweder "Automatic cooling" (automatisches Kühlen) oder "Automatic heating" (automatisches Heizen) wird angezeigt, wenn die Betriebsart Automatisch gewählt wurde. (Anfänglicher Einstellungswert)
- Nur "Automatic" (automatisch) wird in der Betriebsart Automatisch angezeigt.

8. Funktionsauswahl

[Genaue Einstellung]

[4]-1. Einstellung CHANGE LANGUAGE (Sprache ändern)

Die Sprache des Punktmatrix-Displays kann eingestellt werden.

- Drücken Sie die Taste [⊕ MENU], ⊕ um die Sprache einzustellen.
 - ① Englisch (GB), ② Deutsch (D), ③ Spanisch (E), ④ Russisch (RU),
 - ⑤ Italienisch (I), ⑥ Chinesisch (CH), ⑦ Russisch (RU), ⑧ Japanisch (JP)Siehe Punktmatrix-Tabelle.

[4]-2. Funktionsgrenzen

(1) Einstellung der Funktionsgrenzen bei der Bedienung (Operation Lock)

- Zur Umschaltung der Einstellung drücken Sie die Taste [⊕ ON/OFF] ⊕.
 - ① no1: Die Einstellung der Bedienungssperre (Operation Lock) gilt für alle Tasten außer der [⊕ ON/OFF]-Taste ①.
 - ② no2: Die Einstellung der Bedienungssperre gilt für alle Tasten.
 - ③ OFF (Anfängliche Einstellungswert): Die Einstellung der Bedienungssperre wird nicht vorgenommen.

* Damit die Bedienungssperre (Operation Lock) in der normalen Anzeige gültig ist, müssen Sie die [FILTER]-Taste ⊕ gedrückt halten und währenddessen die Taste [⊕ ON/OFF] ① zwei Sekunden lang drücken, nachdem Sie die obige Einstellung durchgeführt haben.

(2) Einstellung der Benutzung der Betriebsart Automatisch

Wenn die Fernbedienung an einem Gerät angeschlossen ist, bei dem ein automatischer Betrieb möglich ist, können die folgenden Einstellungen vorgenommen werden.

- Zur Umschaltung der Einstellung drücken Sie die Taste [⊕ ON/OFF] ⊕.
 - ① ON (Anfängliche Einstellungswert): Die Betriebsart Automatisch wird angezeigt, wenn diese Betriebsart ausgewählt wird.
 - ② OFF: Die Betriebsart Automatisch wird nicht angezeigt, wenn diese Betriebsart ausgewählt wird.

(3) Einstellung der Temperaturgrenzen

Nach dieser Einstellung kann die Temperatur im eingestellten Bereich verändert werden.

- Zur Umschaltung der Einstellung drücken Sie die Taste [⊕ ON/OFF] ⊕.
 - ① Limit Kuhl Temp: Der Temperaturbereich kann in der Betriebsart Kühlen/Trocknen geändert werden.
 - ② Limit Heiz Temp: Der Temperaturbereich kann in der Betriebsart Heizen geändert werden.
 - ③ Limit Auto Temp: Der Temperaturbereich kann in der Betriebsart Automatisch geändert werden.
 - ④ OFF (Anfangseinstellung): Die Temperaturbereichsgrenzen sind nicht aktiv.

* Wenn eine andere Einstellung als OFF gewählt wird, werden die Temperaturbereichsgrenzen für Kühlen, Heizen und automatischen Betrieb gleichzeitig eingestellt. Der Bereich kann jedoch nicht begrenzt werden, wenn der eingestellte Temperaturbereich sich nicht geändert hat.

 - Um die Temperatur zu erhöhen oder zu verringern, drücken Sie die Taste [⊕ TEMP. (▽) oder (△)] ⊕.
 - Um die Obergrenze und die Untergrenze einzustellen, drücken Sie die Taste [⊕, ⊖] ⊕. Die ausgewählte Einstellung blinkt, und die Temperatur kann eingestellt werden.
 - Einstellbarer Bereich
 - Betriebsart Kühlen/Trocknen:
Untergrenze: 19°C bis 30°C Obergrenze: 30°C bis 19°C
 - Betriebsart Heizen:
Untergrenze: 17°C bis 28°C Obergrenze: 28°C bis 17°C
 - Betriebsart Automatisch:
Untergrenze: 19°C bis 28°C Obergrenze: 28°C bis 19°C

[4]-3. Einstellen der Auswahl der Betriebsart

(1) Haupt-/Nebenfunktion der Fernbedienung

- Zur Umschaltung der Einstellung drücken Sie die Taste [⊕ ON/OFF] ⊕.
 - ① Haupt: Die Fernbedienung fungiert als Hauptfernbedienung.
 - ② Neben: Die Fernbedienung fungiert als Nebenfernbedienung.

(2) Benutzung der Uhreinstellung

- Zur Umschaltung der Einstellung drücken Sie die Taste [⊕ ON/OFF] ⊕.
 - ① ON: Die Clock-Funktion kann benutzt werden.
 - ② OFF: Die Clock-Funktion kann nicht benutzt werden.

(3) Einstellung der Timer-Funktion

- Zur Umschaltung der Einstellung drücken Sie die Taste [⊕ ON/OFF] ⊕ (Wählen Sie einen der folgenden Einträge aus.).
 - ① Wochenzeit schalt uhr (Anfängliche Einstellungswert): Der Wochen-Timer kann benutzt werden.
 - ② Auto Zeit funktion Aus: Der Auto-Off-Timer kann benutzt werden.
 - ③ Einfache zeit funktion: Der einfache Timer kann benutzt werden.
 - ④ Zeitschaltuhr Aus: Der Timer-Modus kann nicht benutzt werden.

* Wenn die Verwendung der Clock-Einstellung auf OFF steht, kann "Wochenzeit schalt uhr" nicht benutzt werden.

(4) Kontaktnummer für den Fall von Fehlfunktionen

- Zur Umschaltung der Einstellung drücken Sie die Taste [⊕ ON/OFF] ⊕.
 - ① CALL OFF: Die eingestellten Kontaktnummern werden im Falle von Fehlfunktionen nicht angezeigt.
 - ② CALL **** * * * * *: Die eingestellten Kontaktnummern werden im Falle von Fehlfunktionen angezeigt.
CALL_ : Die Kontaktnummer kann eingestellt werden, wenn das Display im oben angegebenen Zustand ist.
 - Eingabe der Kontaktnummern
Zur Eingabe der Kontaktnummern gehen Sie wie folgt vor. Bewegen Sie den blinkenden Cursor zu den eingestellten Nummern. Drücken Sie die Taste [⊕ TEMP. (▽) und (△)] ⊕, um den Cursor nach rechts (links) zu bewegen. Drücken Sie die Taste [⊕ CLOCK (▽) und (△)] ⊕, um die Nummern einzustellen.

[4]-4. Einstellung der Anzeige

(1) Temperatureinstellung in °C/°F

- Zur Umschaltung der Einstellung drücken Sie die Taste [⊕ ON/OFF] ⊕.
 - ① °C: Für die Temperatur wird die Einheit Celsius (°C) verwendet.
 - ② °F: Für die Temperatur wird die Einheit Fahrenheit (°F) verwendet.

(2) Einstellung der Raumlufttemperaturanzeige

- Zur Umschaltung der Einstellung drücken Sie die Taste [⊕ ON/OFF] ⊕.
 - ① ON: Die Temperatur der Ansaugluft wird angezeigt.
 - ② OFF: Die Temperatur der Ansaugluft wird nicht angezeigt.

(3) Einstellung der automatischen Kühl-/Heizanzeige

- Zur Umschaltung der Einstellung drücken Sie die Taste [⊕ ON/OFF] ⊕.
 - ① ON: Entweder "Automatic cooling" (Automatisches Kühlen) oder "Automatic heating" (Automatisches Heizen) wird in der Betriebsart Automatisch angezeigt.
 - ② OFF: Nur "Automatic" wird in der Betriebsart Automatisch angezeigt.

8. Funktionsauswahl

[Tabelle Punktmatrix]

Spracheinstellung		English	German	Spanish	Russian	Italian	Chinese	French	Japanese
Warten auf Start		PLEASE WAIT	←	←	←	←	←	←	←
Betriebsart	Kühlen	COOL	Kühlen	FRÍO	Холод	COOL	制冷	FROID	冷房
	Trocknen	DRY	Trocknen	DESHUMIDIFICACIÓN	Сушка	DRY	除湿	DESHU	ドライ
	Heizen	HEAT	Heizen	CALOR	Тепло	HEAT	制热	CHAUD	暖房
	Automatik	AUTO	AUTO	AUTO-MÁTICO	Авто	AUTO	自动	AUTO	自動
	Automatik (Kühlen)	COOL	Kühlen	FRÍO	Холод	COOL	制冷	FROID	冷房
	Automatik (Heizen)	HEAT	Heizen	CALOR	Тепло	HEAT	制热	CHAUD	暖房
	Gebläse	FAN	Lüfter	VENTILACIÓN	ВЕНТ	VENTILAZIONE	送风	VENTILATION	送風
	Belüftung	VENTILATION	Gebläsebetrieb	VENTILACIÓN	ВЕНТИЛЯЦИЯ	ARIA ESTERNA	换气	VENTILATION	換気
	Stand By (Voreinstellungen möglich)	STAND BY	STAND BY	CALENTANDO	ОБОГРЕВ: ПАУЗА	STAND BY	准备中	PRE CHAUFFAGE	準備中
Abtauen	DEFROST	Abtauen	DESCONGE-LACIÓN	ОТТАВЛИВАНИЕ	SBRINAMENTO	除霜中	DEGIVRAGE	霜取中	
Eingestellte Temperatur		SET TEMP	TEMP einstellen	TEMP. CONSIGNA	ЦЕЛЕВАЯ ТЕМПЕРАТУРА	IMPOSTAZIONE TEMPERATURA	设定温度	REGLAGE TEMPERATURE	設定温度
Lüftergeschwindigkeit		FAN SPEED	Lüftergeschwindigkeit	VELOCIDAD VENTILADOR	СКОРОСТЬ ВЕНТИЛЯТОРА	VELOCITA' VENTILATORE	风速	VITESSE DE VENTILATION	風速
Nicht verwendete Taste		NOT AVAILABLE	nicht verfügbar	NO DISPONIBLE	НЕ ДОСТУПНО	NON DISPONIBILE	无效按钮	NON DISPONIBILE	無効ボタン
Prüfen (Fehler)		CHECK	Prüfen	COMPROBAR	ПРОВЕРКА	CHECK	検査	CONTROLE	点検
Testlauf		TEST RUN	Testbetrieb	TEST FUNCIONAMIENTO	ТЕСТОВЫЙ ЗАПУСК	TEST RUN	试运行	TEST	試運転
Selbsttest		SELF CHECK	Selbst-diagnose	AUTO REVISIÓN	САМОДИАГНОСТИКА	SELF CHECK	自我诊断	AUTO CONTROLE	自己診断
Auswahl der Gerätefunktion		FUNCTION SELECTION	Funktion AUSWAHL	SELECCIÓN DE FUNCIÓN	ВЫБОР ФУНКЦИИ	SELEZIONE FUNZIONI	功能选择	SELECTION FONCTIONS	ノウハウ選択
Lüfterstufen wählen		SETTING OF VENTILATION	Lüfterstufen wählen	CONFIG. VENTILACIÓN	НАСТРОЙКА ВЕНТУСТАН.	IMPOSTAZIONE ARIA ESTERNA	换气设定	SELECTION VENTILATION	換気設定

Spracheinstellung		English	German	Spanish	Russian	Italian	Chinese	French	Japanese
Sprache ändern		CHANGE LANGUAGE	←	←	←	←	←	←	←
Funktion auswählen		FUNCTION SELECTION	Funktion AUSWAHL	SELECCIÓN DE FUNCIONES	ВЫБОР ФУНКЦИИ	SELEZIONE FUNZIONI	功能限制	SELECTION FONCTIONS	ノウハウ制限
Einschränkung der Bedienungsfunktionen		LOCKING FUNCTION	Sperr-Funktion	FUNCIÓN BLOQUEADA	ФУНКЦИЯ БЛОКИРОВКИ	BLOCCO FUNZIONI	操作限制	BLOCCAGE FONCTIONS	操作モード
Betriebsart Automatisch wählen		SELECT AUTO MODE	Auswahl Auto Betrieb	SELECCIÓN MODO AUTO	ВЫБОР РЕЖИМА АВТО	SELEZIONE MODO AUTO	自动模式	SELECTION DU MODO AUTO	自動モード
Temperaturbereichsgrenzen einstellen		LIMIT TEMP FUNCTION	Limit Temp Funktion	LIMIT TEMP CONSIGNA	ОГРАНИЧЕНИЕ УСТ.ТЕМПЕРАТ	LIMITAZIONE TEMPERATURA	温度限制	LIMITATION TEMPERATURE	温度制限
Temperatur in Betriebsart Kühlen/Tag begrenzen		LIMIT TEMP COOL MODE	Limit Kühl Temp	LIMIT TEMP MODO FRÍO	ОГРАНИЧЕНИЕ ОХЛАЖДЕНИЯ	LIMITAZIONE MODO COOL	制冷范围	LIMITE TEMP MODE FROID	制冷范围
Temperatur in Betriebsart Heizen begrenzen		LIMIT TEMP HEAT MODE	Limit Heiz Temp	LIMIT TEMP MODO CALOR	ОГРАНИЧЕНИЕ ОБОГРЕВА	LIMITAZIONE MODO HEAT	制热范围	LIMITE TEMP MODE CHAUD	制热范围
Temperatur in Betriebsart Automatisch begrenzen		LIMIT TEMP AUTO MODE	Limit Auto Temp	LIMIT TEMP MODO AUTO	ОГРАНИЧЕНИЕ РЕЖИМА АВТО	LIMITAZIONE MODO AUTO	自动范围	LIMITE TEMP MODE AUTO	制自动
Betriebsart auswählen		MODE SELECTION	Betriebsart wählen	SELECCIÓN DE MODO	ВЫБОР РЕЖИМА	SELEZIONE MODO	基本模式	SELECTION DU MODO	基本ノウハウ
Fernbedienung auf MAIN (HAUPT) einstellen		CONTROLLER MAIN	Haupt Controller	CONTROL PRINCIPAL	ОСНОВНОЙ ПУЛЬТ	CONTROLLO MAIN	遥控主	TEKOMMANDE MAÎTRE	リモコン 主側
Fernbedienung auf SUB (NEBEN) einstellen		CONTROLLER SUB	Neben Controller	CONTROL SECUNDARIO	ДОПОЛНИТЕЛЬНЫЙ ПУЛЬТ	CONTROLLO SUB	遥控辅	TEKOMMANDE ESCLAVE	リモコン 主側
Uhreinstellung benutzen		CLOCK	Uhr	RELOJ	ЧАСЫ	OROLOGIO	时钟	AFFICHAGE HORLOGE	時計 ショウ
Wochentag und Zeit einstellen		TIME SET +:ENTER	Uhr stellen +:einstellen	CONFIG RELOJ +:CONFIG	ЧАСЫ:УСТ. +:ВВОД	OROLOGIO +:ENTER	时间 +:ENTER	HORLOGE +:ENTRER	トケイセッテイ +: カクテイ
Timer einstellen		TIMER SET +:ENTER	Zeitschaltuhr +:einstellen	TEMPORIZA - DOR+:CONFIG	ТАЙМЕР:УСТ. +:ВВОД	TIMER +:ENTER	定时器 +:ENTER	PROG HORAIRE +:ENTRER	タイマーセッテイ +: カクテイ
Timer anzeigen		TIMER MONITOR	Uhrzeit Anzeige	VISUALIZAR TEMPORIZAD.	ПРОСМОТР ТАЙМЕРА	VISUALIZ TIMER	定时器状态	AFFICHAGE PROG HORAIRE	タイマーモニター
Wöchentlicher Timer		WEEKLY TIMER	Wochenzeit schalt Uhr	TEMPORIZA - DOR SEMANAL	НЕДЕЛЬНЫЙ ТАЙМЕР	TIMER SETTIMANALE	每周定时器	PROG HEBDO MADAIRE	タイマー 週間
Betriebsart Timer aus		TIMER MODE OFF	Zeitschaltuhr AUS	TEMPORIZA - DOR APAGADO	ТАЙМЕР ВЫКЛ.	TIMER OFF	定时器无效	PROG HORAIRE INACTIF	タイマー 無効
Timer für automatisches Ausschalten		AUTO OFF TIMER	Auto Zeit funktion AUS	APAGADO AUTOMÁTICO	АВТОМАТИЧ. ПО ТАЙМЕРУ	AUTO OFF TIMER	解除定时	PROG HORAIRE ARRET AUTO	タイマー 解除
Einfacher Timer		SIMPLE TIMER	Einfache Zeitfunktion	TEMPORIZA - DOR SIMPLE	ПРОСТЫЙ ТАЙМЕР	TIMER SEMPLIFICATO	简易定时器	PROG HORAIRE SIMPLIFIE	タイマー かんい
Kontaktnummer bei Fehlern		CALL	←	←	←	←	←	←	←
Änderung anzeigen		DISP MODE SETTING	Anzeige Betriebsart	MOSTRAR MODO	НАСТРОЙКА НА РЕЖИМА	IMPOSTAZIONE MODO DISPLAY	转换表示	AFFICHAGE SOUS MENU	表示切替
Einstellung °C/°F für Temperaturanzeige		TEMP MODE °C/°F	Wechsel °C/°F	TEMPERADOS °C/°F	ЕДИН.ТЕМПЕРАТ. °C/°F	TEMPERATURA °C/°F	温度 °C/°F	TEMPERATURE °C/°F	温度 °C/°F
Einstellung für Anzeige der Umgebungstemperatur		ROOM TEMP DISP SELECT	Raum Temp gewählt	MOSTRAR TEMP	ПОКАЗЫВАТЬ ТЕМП.В КОМН.	TEMPERATURA AMBIENTE	吸入温度	TEMPERATURE AMBIANTE	スィンゴキョウ 表示
Einstellung für Anzeige bei automatischem Kühlen/Heizen		AUTO MODE DISP C/H	Auto Betrieb C/H	MOSTRAR F°C EN AUTO	НАД. Т/Х В РЕЖИМЕ АВТО	AUTO C/H	自动表示	AFFICHAGE AUTO F/C	自動表示

9. Notbetrieb bei schnurloser Fernbedienung

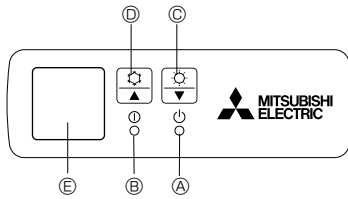

Wenn die Fernbedienung nicht benutzt werden kann.

Wenn die Batterien der Fernbedienung leer sind oder bei Fehlfunktionen der Fernbedienung, kann mit den Nottasten am Gitter der Notbetrieb erfolgen.

- Ⓐ DEFROST/STAND BY (Enteisen/Betriebsbereitschaft)-Kontrolllampe
- Ⓑ Betriebskontrolllampe
- Ⓒ Notbetriebschalter (heizen)
- Ⓓ Notbetriebschalter (kühlen)
- Ⓔ Empfänger

Den Betrieb starten

- Zur Ausführung des Kühlmodus die Taste Ⓓ länger als 2 Sekunden drücken.
- Zur Ausführung des Heizmodus die Taste Ⓒ länger als 2 Sekunden drücken.
- * Das Aufleuchten der Betriebslampe Ⓑ meldet den Betriebsstart.

Hinweis:

- Einzelheiten über den Notbetrieb sind nachstehend dargestellt.

Betriebsart	KÜHLEN	HEIZEN
Eingestellte Temperatur	24°C	24°C
Gebläsedrehzahl	Schnell	Schnell
Luftstromrichtung	Horizontal	Abwärts 5

Ausschalten des Betriebs

- Zum Ausschalten des Betriebs die Ⓓ-Taste Ⓓ oder die Ⓒ-Taste Ⓒ drücken.

10. Pflege und Reinigung

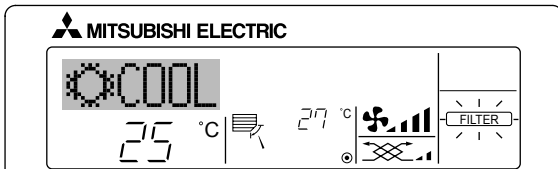

- Anzeige, daß der Filter gereinigt werden muß.
Überlassen Sie die Reinigung des Filters autorisiertem Personal.

■ "FILTER"-Anzeige zurücksetzen

Wird nach dem Reinigen des Filters die Taste [FILTER] zweimal hintereinander gedrückt, wird die Anzeige gelöscht und zurückgesetzt.

Hinweis:

- Werden zwei oder mehr Inneneinheiten gesteuert, kann die Reinigungsperiode entsprechend der Filtertypen unterschiedlich sein. Wird die Reinigungsperiode der Hauptanlage erreicht, wird "FILTER" angezeigt. Ist die Anzeige Filter ausgeschaltet, ist die kumulierte Zeit zurückgesetzt.
- "FILTER" zeigt die Reinigungsperiode an, in der die Klimaanlage unter allgemeinen inneren Luftbedingungen in einer bestimmten Zeit betrieben wurde. Da der Grad der Verunreinigung von den Umgebungsbedingungen abhängig ist, muß der Filter entsprechend gereinigt werden.
- Die kumulative Zeit der Reinigungsperiode der Filter unterscheidet sich nach den entsprechenden Modellen.
- Diese Anzeige ist bei schnurlosen Fernbedienungen nicht verfügbar.

► Reinigung der Filter

- Die Filter mit einem Staubsauger reinigen. Wenn Sie keinen Staubsauger besitzen, den Schmutz und Staub durch Klopfen der Filter auf einen harten Gegenstand hinaus befördern.
- Wenn die Filter besonders schmutzig sind, diese in lauwarmem Wasser auswaschen. Sorgfältig darauf achten, das Waschmittel gründlich auszuspülen und die Filter vor dem Wiedereinsetzen in die Anlage vollständig trocknen lassen.

⚠ Vorsicht:

- Die Filter nicht in direktem Sonnenlicht oder unter Verwendung einer Wärmequelle, wie etwa einer Elektroheizung, trocknen: sie können sich dadurch verformen.
- Die Filter nicht in heißem Wasser (mehr als 50°C) waschen, da sie sich sonst verformen können.
- Dafür sorgen, daß die Luftfilter immer installiert sind. Der Betrieb der Anlage ohne Luftfilter kann zu Fehlfunktionen führen.

⚠ Vorsicht:

- Zur Reinigung muß unbedingt der Betrieb eingestellt und die Stromversorgung ausgeschaltet werden.
- Jede Inneneinheit hat Filter, um Staub aus der angesaugten Luft zu entfernen. Reinigen Sie die Filter unter Bezug auf die folgende Abbildung.

► Filter entfernen

⚠ Vorsicht:



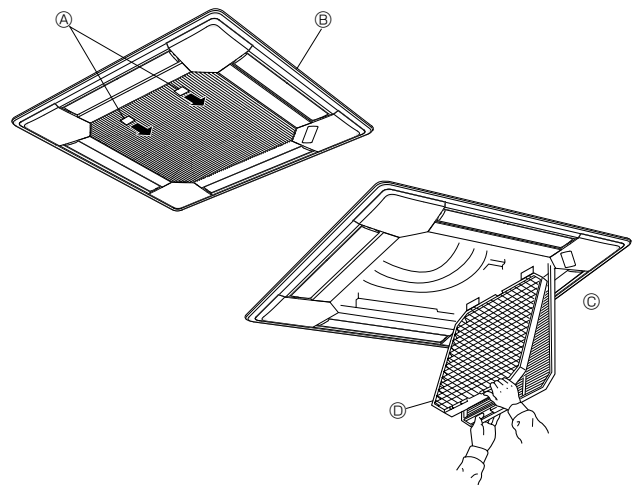

- Bei Entfernen des Filters Vorsichtsmaßnahmen treffen, um die Augen vor dem Staub zu schützen. Außerdem darauf achten, nicht zu fallen, falls für diese Aufgabe ein Hocker benutzt werden muß.
- Wenn der Filter entfernt ist, die metallenen Bauteile im Inneren der Inneneinheit nicht berühren; andernfalls können Sie sich verletzen.

■ PLA-RP-BA



- ① Den Knopf am Ansauggitter in der durch den Pfeil gekennzeichneten Richtung ziehen und das Gitter sollte sich öffnen.
 - ② Das Ansauggitter öffnen.
 - ③ Zum Herausnehmen des Filters den Knopf an der mittleren Kante des Ansauggitters lösen und den Filter nach vorne ziehen.
- Ⓐ Knopf Ⓑ Gitter Ⓒ Ansauggitter Ⓓ Filter

11. Fehlerbehebung

Probleme?	Hier ist die Lösung. (Gerät arbeitet normal.)
Klimaanlage heizt bzw. kühlt schlecht.	<ul style="list-style-type: none"> ■ Reinigen Sie den Filter. (Bei verschmutztem oder blockiertem Filter wird der Luftstrom behindert.) ■ Prüfen Sie die Temperaturanpassung und passen Sie die eingestellte Temperatur an. ■ Stellen Sie sicher, dass um das Außengerät herum genügend Freiraum ist. Ist der Luften- oder Luftauslass des Innengeräts blockiert? ■ Wurde eine Tür oder ein Fenster offen stehen gelassen?
Beim Anlaufen des Heizvorgangs dauert es eine Zeit, bis warme Luft vom Innengerät abgegeben wird.	<ul style="list-style-type: none"> ■ Erst wenn das Innengerät sich ausreichend erwärmt hat, bläst es warme Luft.
In der Betriebsart Heizen stoppt die Klimaanlage, bevor die eingestellte Umgebungstemperatur erreicht wurde.	<ul style="list-style-type: none"> ■ Wenn die Außentemperatur gering ist und die Feuchtigkeit hoch, kann sich Eis auf dem Außengerät bilden. Wenn dies geschieht, führt das Außengerät einen Abtauvorgang aus. Normaler Betrieb sollte nach ungefähr 10 Minuten beginnen.
Richtung des Luftstroms ändert sich bei laufendem Betrieb oder die Richtung des Luftstroms kann nicht eingestellt werden.	<ul style="list-style-type: none"> ■ In der Betriebsart Kühlen werden die Klappen nach 1 Stunde automatisch in horizontale Stellung (nach unten) gebracht, wenn die Luftstromrichtung nach unten (horizontal) gewählt wurde. Dies soll verhindern, dass sich Wasser an den Klappen bildet und heruntertropft. ■ In der Betriebsart Heizen werden die Klappen automatisch in horizontale Luftstromrichtung gebracht, wenn die Luftstromtemperatur zu niedrig ist oder in der Betriebsart Abtauen.
Wenn die Luftstromrichtung geändert wird, bewegen sich die Klappen auf und ab über die eingestellte Position hinaus, bevor sie schließlich in der eingestellten Position stoppen.	<ul style="list-style-type: none"> ■ Wenn die Luftstromrichtung geändert wird, bewegen sich die Klappen in die eingestellte Position, nachdem die Grundstellung erkannt wurde.
Gelegentlich ist ein Geräusch wie fließendes Wasser oder ein Zischen zu hören.	<ul style="list-style-type: none"> ■ Diese Geräusche entstehen, wenn Kältemittel in der Klimaanlage fließt oder wenn sich der Kältemitteldurchfluss ändert.
Ein Knarren oder Quietschen ist zu hören.	<ul style="list-style-type: none"> ■ Diese Geräusche werden durch Teile verursacht, die aneinander reiben aufgrund von Ausdehnung und Zusammenziehen bei Temperaturänderungen.
Der Raum wird von einem unangenehmen Geruch durchströmt.	<ul style="list-style-type: none"> ■ Das Innengerät saugt Luft ein, die mit den Ausdünstungen der Wände, Teppiche und Möbel durchsetzt ist, sowie mit Gerüchen, die sich in Kleidung befinden, und bläst diese Luft anschließend zurück in den Raum.
Das Innengerät strömt einen weißen Nebel oder Dampf aus.	<ul style="list-style-type: none"> ■ Wenn Innentemperatur und Feuchtigkeit hoch sind, kann es bei Betriebsbeginn zu dieser Erscheinung kommen. ■ In der Betriebsart Abtauen kann ein kühler Luftstrom nach unten blasen und wie Nebel erscheinen.
Das Außengerät strömt Wasser oder Dampf aus.	<ul style="list-style-type: none"> ■ In der Betriebsart Kühlen kann sich Wasser bilden und von kalten Rohren und Verbindungen tropfen. ■ In der Betriebsart Heizen kann sich Wasser bilden und vom Wärmetauscher heruntertropfen. ■ In der Betriebsart Abtauen verdunstet Wasser auf dem Wärmetauscher und Wasserdampf kann ausströmen.
Die Betriebsanzeige erscheint nicht im Display der Fernbedienung.	<ul style="list-style-type: none"> ■ Schalten Sie den Netzschalter ein. "⊙" erscheint im Display der Fernbedienung.
"  " erscheint im Display der Fernbedienung.	<ul style="list-style-type: none"> ■ Bei Zentralsteuerung erscheint "" im Display der Fernbedienung und der Klimaanlagebetrieb kann mit der Fernbedienung weder aufgenommen noch gestoppt werden.
Wenn die Klimaanlage erneut gestartet wird kurz nachdem sie ausgeschaltet wurde, lässt sie sich auch durch Drücken auf die Taste ON/OFF (EIN/AUS) nicht einschalten.	<ul style="list-style-type: none"> ■ Warten Sie etwa drei Minuten. (Der Betrieb wurde zum Schutz der Klimaanlage eingestellt.)
Die Klimaanlage schaltet sich ein, ohne dass die Taste ON/OFF (EIN/AUS) gedrückt wurde.	<ul style="list-style-type: none"> ■ Ist der Timer zum Einschalten gesetzt? Drücken Sie auf ON/OFF, um das Gerät auszuschalten. ■ Ist die Klimaanlage an eine zentrale Fernbedienung angeschlossen? Wenden Sie sich an die betreffenden Personen, die die Klimaanlage steuern. ■ Erscheint "" im Display der Fernbedienung? Wenden Sie sich an die betreffenden Personen, die die Klimaanlage steuern. ■ Wurde die automatische Wiederherstellung nach Stromausfällen eingestellt? Drücken Sie auf ON/OFF, um das Gerät auszuschalten.
Die Klimaanlage schaltet sich aus, ohne dass die Taste ON/OFF (EIN/AUS) gedrückt wurde.	<ul style="list-style-type: none"> ■ Ist der Timer zum Ausschalten gesetzt? Drücken Sie auf ON/OFF, um das Gerät wieder einzuschalten. ■ Ist die Klimaanlage an eine zentrale Fernbedienung angeschlossen? Wenden Sie sich an die betreffenden Personen, die die Klimaanlage steuern. ■ Erscheint "" im Display der Fernbedienung? Wenden Sie sich an die betreffenden Personen, die die Klimaanlage steuern.
Timerfunktion der Fernbedienung kann nicht eingestellt werden.	<ul style="list-style-type: none"> ■ Sind die Timereinstellungen unzulässig? Wenn der Timer eingestellt werden kann, erscheint (WEEKLY) , (SIMPLE) , oder (AUTO OFF) im Display der Fernbedienung.
"PLEASE WAIT" (BITTE WARTEN) erscheint im Display der Fernbedienung.	<ul style="list-style-type: none"> ■ Die anfänglichen Einstellungen werden vorgenommen. Warten Sie etwa 3 Minuten.

11. Fehlerbehebung

Probleme?	Hier ist die Lösung. (Gerät arbeitet normal.)												
Ein Fehlercode erscheint im Display der Fernbedienung.	<ul style="list-style-type: none"> Die Schutzvorrichtungen haben zum Schutz der Klimaanlage eingegriffen. Versuchen Sie nicht, das Gerät selbst zu reparieren. Schalten Sie den Netzschalter sofort aus und wenden Sie sich an Ihren Händler. Teilen Sie dem Händler den Modellnamen und die Informationen mit, die im Display der Fernbedienung angezeigt wurden. 												
Ablaufendes Wasser oder das Geräusch eines sich drehenden Motors sind zu hören.	<ul style="list-style-type: none"> Wenn der Kühlvorgang stoppt, läuft die Entleerungspumpe und stoppt dann. Warten Sie etwa 3 Minuten. Der Schallpegel des Innenraumbetriebs wird durch die Akustik des betreffenden Raums beeinflusst, wie aus der nachstehenden Tabelle ersichtlich ist, und liegt über dem Lärmpegel, der in einem schalltoten Raum gemessen wurde. <table border="1"> <thead> <tr> <th></th> <th>Schallschluckende Räume</th> <th>Normale Räume</th> <th>Nicht schallschluckende Räume</th> </tr> </thead> <tbody> <tr> <td>Aufstellungsbeispiele</td> <td>Sendesaal, Musikraum etc.</td> <td>Empfangszimmer, Hotellobby etc.</td> <td>Büro, Hotelzimmer</td> </tr> <tr> <td>Geräuschpegel</td> <td>3 to 7 dB</td> <td>6 to 10 dB</td> <td>9 to 13 dB</td> </tr> </tbody> </table>		Schallschluckende Räume	Normale Räume	Nicht schallschluckende Räume	Aufstellungsbeispiele	Sendesaal, Musikraum etc.	Empfangszimmer, Hotellobby etc.	Büro, Hotelzimmer	Geräuschpegel	3 to 7 dB	6 to 10 dB	9 to 13 dB
		Schallschluckende Räume	Normale Räume	Nicht schallschluckende Räume									
Aufstellungsbeispiele	Sendesaal, Musikraum etc.	Empfangszimmer, Hotellobby etc.	Büro, Hotelzimmer										
Geräuschpegel	3 to 7 dB	6 to 10 dB	9 to 13 dB										
Es wird mehr Lärm erzeugt als in den technischen Daten angegeben.													
Es wird nichts im Display der Fernbedienung angezeigt, das Display leuchtet nur schwach oder Signale werden vom Innengerät nur empfangen, wenn die Fernbedienung sehr nahe ist.	<ul style="list-style-type: none"> Die Batterien sind schwach. Tauschen Sie die Batterien aus und drücken Sie die Reset-Taste. Wenn auch nach Austausch der Batterien nichts angezeigt wird, stellen Sie sicher, dass die Batterien richtig herum (+, -) eingelegt sind. 												
Die Betriebsanzeige in der Nähe des Empfängers für die schnurlose Fernbedienung am Innengerät blinkt.	<ul style="list-style-type: none"> Die Selbstdiagnosefunktion wurde zum Schutz der Klimaanlage aktiviert. Versuchen Sie nicht, das Gerät selbst zu reparieren. Schalten Sie den Netzschalter sofort aus und wenden Sie sich an Ihren Händler. Teilen Sie dem Händler den Modellnamen mit. 												

12. Technische Daten

Modell	PLA-RP35BA	PLA-RP50BA	PLA-RP60BA	PLA-RP71BA	PLA-RP100BA	PLA-RP125BA	PLA-RP140BA2
Netzanschluß (Spannung <V>/Frequenz <Hz>)	~N 230/50						
Nennaufnahme (nur Innenbetrieb) <kW>	0,03	0,05	0,05	0,07	0,14	0,15	0,16
Nennstrom (nur Innenbetrieb) <A>	0,22	0,36	0,36	0,51	0,94	1,00	1,07
HEIZUNG <kW>	-	-	-	-	-	-	-
Maß (Höhe) <mm>	258(35)			298(35)			
Maß (Breite) <mm>	840(950)						
Maß (Tiefe) <mm>	840(950)						
Gebälseleistung (Niedrig-Mittel 2-Mittel 1-Hoch) <m³/min>	11-12-13-15	12-14-16-18	12-14-16-18	14-16-18-21	20-23-26-30	22-25-28-31	24-26-29-32
Geräuschpegel (Niedrig-Mittel 2-Mittel 1-Hoch) <dB>	27-28-29-31	28-29-31-32	28-29-31-32	28-30-32-34	32-34-37-40	34-36-39-41	36-39-42-44
Nettogewicht <kg>	22(6)		23(6)		25(6)		27(6)

Modell	PLA-RP71BA2	PLA-RP100BA3	PLA-RP125BA2
Netzanschluß (Spannung <V>/Frequenz <Hz>)	~N 230/50		
Nennaufnahme (nur Innenbetrieb) <kW>	0,07	0,15	0,16
Nennstrom (nur Innenbetrieb) <A>	0,51	1,00	1,07
HEIZUNG <kW>	-	-	-
Maß (Höhe) <mm>	258(35)	298(35)	
Maß (Breite) <mm>	840(950)		
Maß (Tiefe) <mm>	840(950)		
Gebälseleistung (Niedrig-Mittel 2-Mittel 1-Hoch) <m³/min>	14-16-18-21	20-23-26-30	22-25-28-31
Geräuschpegel (Niedrig-Mittel 2-Mittel 1-Hoch) <dB>	28-30-32-34	32-34-37-40	34-36-39-41
Nettogewicht <kg>	23(6)	26(6)	27(6)

*1 Die Zahl in () gibt Maße und Gewicht der BLENDE an.

Index

1. Consignes de sécurité	40	7. Autres fonctions	51
2. Nomenclature	40	8. Sélection des fonctions	52
3. Configuration d'écran	43	9. Fonctionnement d'urgence de la télécommande sans fil	56
4. Régler le jour de la semaine et l'heure	43	10. Entretien et nettoyage	56
5. Fonctionnement	43	11. Guide de dépannage	57
6. Minuterie	48	12. Spécifications techniques	58

Ce symbole est utilisé uniquement pour les pays de l'UE.

Ce symbole est conforme à la directive 2002/96/CE Article 10 Informations à l'attention des usagers et Annexe IV, et/ou à la directive 2006/66/CE Article 20 Information de l'utilisateur final et Annexe II.

Remarque



Fig.1

Votre produit Mitsubishi Electric est conçu et fabriqué avec des matériels et des composants de qualité supérieure qui peuvent être recyclés et/ou réutilisés. Ce symbole signifie que les équipements électriques et électroniques, les batteries et les accumulateurs, à la fin de leur durée de service, doivent être éliminés séparément des ordures ménagères. Si un symbole chimique est imprimé sous le symbole (Fig.1), il signifie que la batterie ou l'accumulateur contient une certaine concentration de métal lourd.

Elle sera indiquée comme suit : Hg : mercure (0,0005%), Cd : cadmium (0,002%), Pb : plomb (0,004%)

Dans l'Union Européenne, il existe des systèmes sélectifs de collecte pour les produits électriques et électroniques, les batteries et les accumulateurs usagés. Nous vous prions donc de confier cet équipement, ces batteries et ces accumulateurs à votre centre local de collecte/recyclage. Aidez-nous à conserver l'environnement dans lequel nous vivons ! Les machines ou appareils électriques et électroniques contiennent souvent des matières qui, si elles sont traitées ou éliminées de manière inappropriée, peuvent s'avérer potentiellement dangereuses pour la santé humaine et pour l'environnement. Cependant, ces matières sont nécessaires au bon fonctionnement de votre appareil ou de votre machine. Pour cette raison, il vous est demandé de ne pas vous débarrasser de votre appareil ou machine usagé avec vos ordures ménagères.

1. Consignes de sécurité

- ▶ Avant d'installer le climatiseur, lire attentivement toutes les "Consignes de sécurité".
- ▶ Les "Consignes de sécurité" reprennent des points très importants concernant la sécurité. Veuillez bien à les suivre.
- ▶ Veuillez consulter ou obtenir la permission votre compagnie d'électricité avant de connecter votre système.

Symboles utilisés dans le texte

⚠ **Avertissement:**

Précautions à suivre pour éviter tout danger de blessure ou de décès de l'utilisateur.

⚠ **Précaution:**

Décrit les précautions qui doivent être prises pour éviter d'endommager l'appareil.

Symboles utilisés dans les illustrations

Ⓧ : Indique un élément qui doit être mis à la terre.

⚠ **Avertissement:**

- Pour les appareils qui ne sont pas accessibles au public.
- Cet appareil ne doit pas être installé par l'utilisateur. Demander au revendeur ou à une société agréée de l'installer. Si l'appareil n'est pas correctement installé il peut y avoir un risque de fuite d'eau, d'électrocution ou d'incendie.
- Ne pas marcher sur l'appareil ni y déposer des objets.
- Ne jamais éclabousser l'appareil ni le toucher avec des mains humides. Il pourrait en résulter un risque d'électrocution.
- Ne pas vaporiser de gaz inflammable à proximité de l'appareil sous risque d'incendie.
- Ne pas placer de chauffage au gaz ou tout autre appareil fonctionnant avec une flamme vive là où il serait exposé à l'échappement d'air du climatiseur. Cela risquerait de provoquer une mauvaise combustion.
- Ne pas retirer la face avant ou la protection du ventilateur de l'appareil extérieur pendant son fonctionnement.

⚠ **Précaution:**

- Ne pas utiliser d'objet pointu pour enfoncer les boutons car cela risquerait d'endommager la commande à distance.
- Ne jamais obstruer les entrées et sorties des appareils extérieurs et intérieurs.

- Si vous remarquez des vibrations ou des bruits particulièrement anormaux, arrêter l'appareil, éteindre l'interrupteur et prendre contact avec le revendeur.
- Ne jamais mettre des doigts, des bâtons, etc. dans les entrées et sorties d'air.
- Si vous sentez des odeurs étranges, arrêter l'appareil, le mettre hors tension et contacter le revendeur. Si vous ne procédez pas de cette façon, il pourrait y avoir risque de panne, d'électrocution ou d'incendie.
- Ne JAMAIS laisser des enfants ou des personnes handicapées utiliser le climatiseur sans surveillance.
- Toujours surveiller que les jeunes enfants ne jouent pas avec le climatiseur.
- Si le gaz de réfrigérant fuit, arrêter le fonctionnement du climatiseur, aérer convenablement la pièce et prendre contact avec le revendeur.

Rangement de l'appareil

Lorsque vous devez ranger l'appareil, veuillez consulter votre revendeur.

2. Nomenclature

■ Unité interne

	PLA-RP-BA
Modes du ventilateur	4 modes
Ailette	Auto avec variation
Louvre	-
Filtre	Longue durée
Témoin de nettoyage du filtre	2.500 heures

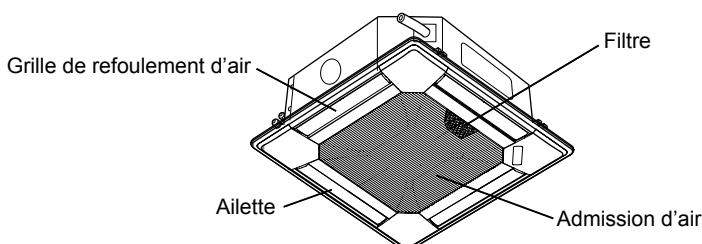

2. Nomenclature

■ Pour la télécommande à fil

Section de l'affichage

Pour des buts explicatifs, tous les éléments de l'affichage sont affichés. Lors de l'utilisation de l'appareil, seuls les éléments utilisés seront affichés.

Indique l'opération en cours

Montre le mode de fonctionnement, etc.
* les affichages peuvent être en plusieurs langues.

Témoin "Commande centrale"

Indique que le fonctionnement de la commande à distance a été désactivée par une commande maîtresse.

Témoin "Programmeur éteint"

Indique que le programmeur est éteint.

Réglage de température

Indique la température souhaitée.

Jour de la semaine

Indique le jour de la semaine.

Affichage heure/programmeur

Affiche l'heure, à moins que le programmeur simple ou arrêt auto soit activé. Si le programmeur simple ou arrêt auto est en activé, l'affichage indique le temps restant.

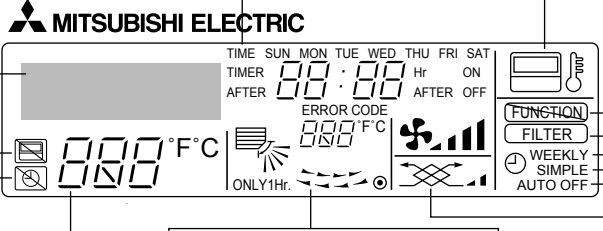

Témoin "Capteur"

S'affiche lors de l'utilisation du capteur de la télécommande.

Indicateur "Verrouillé"

Indique que les boutons de la commande à distance ont été bloqués.

"Témoin "Nettoyer le filtre"

S'allume quand il est temps de nettoyer le filtre.

Témoins du programmeur

Ce témoin s'allume quand le programmeur correspondant est en fonction.

Témoin de vitesse du ventilateur

Montre la vitesse sélectionnée pour le ventilateur.

Témoin de montée/descente d'air

Ce témoin  indique dans quelle direction souffle l'air sortant.

Témoin "une heure seulement"

S'affiche si le courant d'air est réglé sur faible et descendant en mode FROID ou SEC. (L'opération varie en fonction du modèle.) Le témoin s'éteint au bout d'une heure, et à ce moment-là le flux d'air change aussi.

Affichage de température ambiante

Donne la température ambiante. La plage d'affichage de la température de la pièce est comprise entre 8-39 °C. L'affichage clignote si la température descend au-dessous de 8 °C ou monte au-dessus de 39 °C.

Affichage du louver

Montre l'action de la grille de transfert. N'apparaît pas si la grille reste stationnaire.

● (Témoin de marche)

Indique que l'appareil est en marche.

Témoin de ventilation

Apparaît quand l'unité fonctionne en mode Ventilation.

Section de commandes

Boutons de réglage de température

 Baisser

 Monter

Bouton de menu du programmeur (Bouton Monitor/Set)

Boutons de réglage horaire

Boutons de réglage horaire

 Reculer

 Avancer

Bouton marche/arrêt du programmeur (Bouton de réglage de la date)

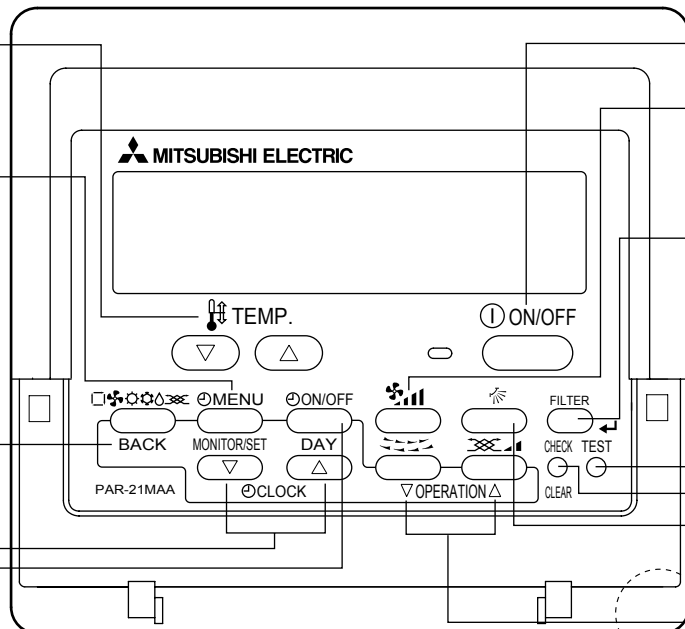
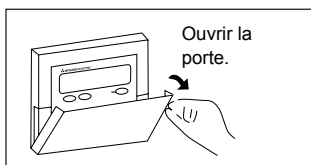

Bouton ON/OFF

Bouton de vitesse du ventilateur

Bouton du filtre (Bouton)

Bouton de test de fonctionnement

Bouton Check (bouton d'effacement)

Bouton de ventilation montante/descendante

Bouton de louver (Bouton opération)

pour la précédente opération

Bouton de ventilation (bouton opération)

pour l'opération suivante

Capteur de température intégré

Remarque:

● Message "PLEASE WAIT" (VEUILLEZ PATIENTER)

Ce message s'affiche pendant 3 minutes environ lorsque l'appareil intérieur est alimenté ou suite à une coupure d'électricité.

● Message "NOT AVAILABLE" (INDISPONIBLE)

Ce message s'affiche quand vous appuyez sur une touche pour lancer une fonction qui est indisponible pour cet appareil intérieur.

Si une télécommande unique est utilisée pour contrôler simultanément plusieurs appareils intérieurs de modèle différent, ce message ne s'affichera pas si l'un des appareils intérieurs présente cette fonction.

2. Nomenclature

■ Pour la télécommande sans fil

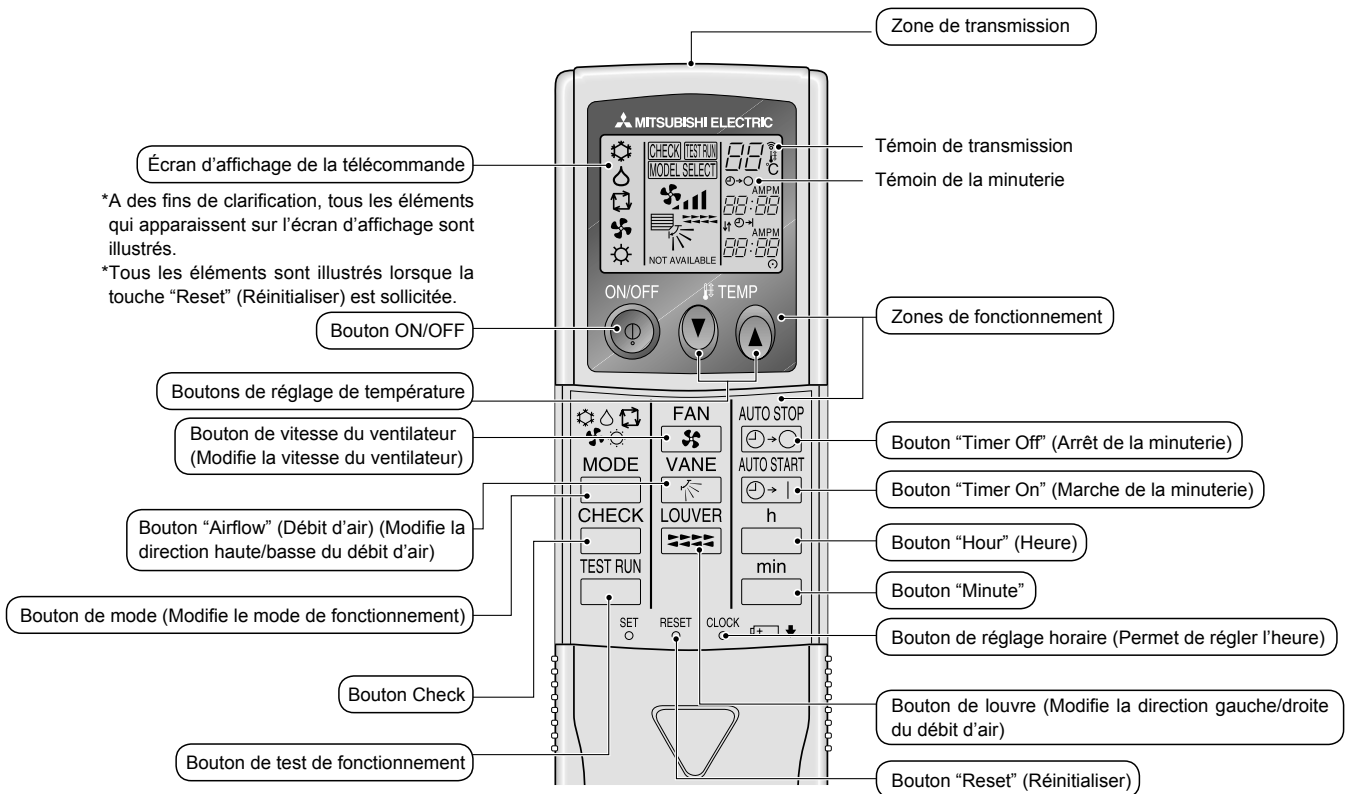

- Pour utiliser la télécommande sans fil, pointez-la vers le récepteur de l'appareil intérieur.
- Si la télécommande est utilisée dans les deux minutes qui suivent l'alimentation de l'appareil intérieur, l'appareil peut émettre deux bips successifs indiquant que le contrôle automatique initial est en cours.
- L'appareil intérieur émet des bips pour confirmer que le signal transmis par la télécommande a été reçu. Les signaux peuvent être reçus jusqu'à 7 mètres environ en ligne droite à partir de l'appareil intérieur et dans une zone de 45° vers la gauche ou la droite de l'appareil. Cependant, une lumière vive ou fluorescente peut gêner la réception de signaux de l'appareil intérieur.
- L'appareil doit être contrôlé si le voyant d'opération près du récepteur de l'unité intérieure clignote. Consultez votre revendeur pour le service.
- Manipulez la télécommande avec précaution ! Ne la faites pas tomber et ne lui infligez pas de chocs violents. De plus, évitez de mouiller la télécommande et ne la laissez pas dans un endroit humide.
- Pour éviter de chercher la télécommande, placez le support fourni avec la télécommande sur un mur et veillez à replacer la télécommande dans le support après chaque utilisation.

■ Unité externe

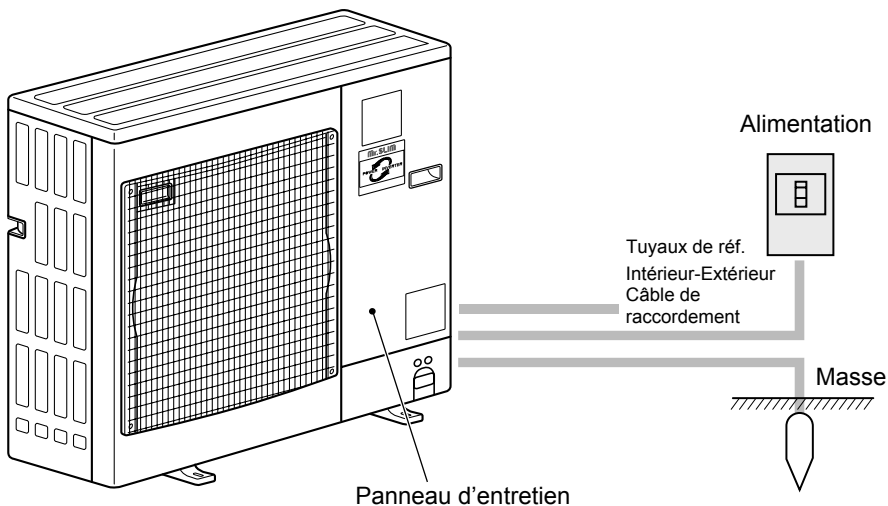

Insertion/remplacement de la pile

1. Retirez le couvercle supérieur, insérez deux piles AAA, puis reposez le couvercle.

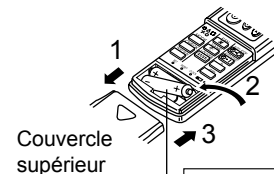

Deux piles AAA
Insérez d'abord le pôle (-) négatif de chaque pile. Insérez les piles en respectant la polarité indiquée (+, -)!

2. Appuyez sur la touche "Reset" (Réinitialiser).

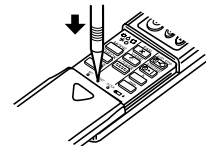

Appuyez sur la touche "Reset" (Réinitialiser) avec un objet dont l'extrémité est étroite.

3. Configuration d'écran

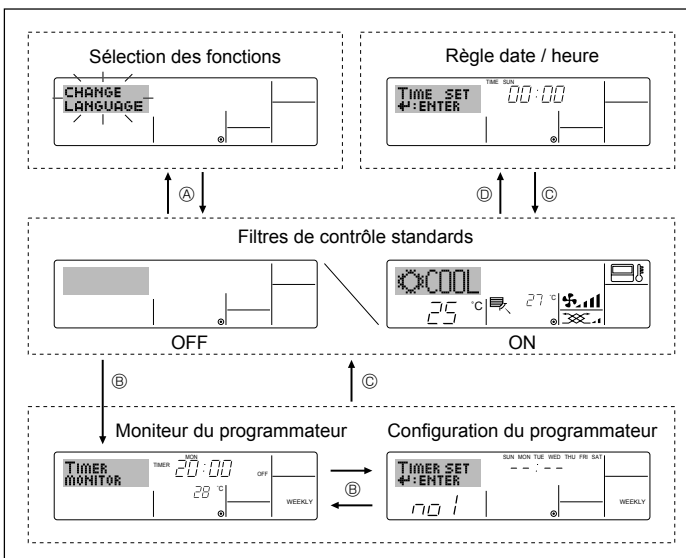

<Types d'écrans>

Le paramétrage de la langue d'affichage peut être modifié pour que le français devienne la langue par défaut en sélectionnant la fonction appropriée sur la télécommande. Voyez la section 8, paragraphe [4]-1 pour modifier la langue.

La langue de base est l'Anglais.

● Sélection des fonctions:

Règle les fonctions et les plages disponibles pour la télécommande (fonctions du programmeur, restrictions de fonctionnement, etc.)

● Régler date/heure:

Règle le jour de la semaine et l'heure.

● Écrans de contrôle standards:

Visualise et règle le fonctionnement du système de conditionnement.

● Moniteur du programmeur:

Affiche le programmeur en place (hebdomadaire, simple ou arrêt automatique)

● Configuration du programmeur:

Règle le fonctionnement des programmeurs (hebdomadaire, simple ou arrêt automatique)

<Comment changer d'écran>

Pour aller à (A) : Appuyez sur les boutons Mode et On/Off du programmeur durant 2 secondes.

Pour aller à (B) : Appuyez sur le bouton Menu du programmeur.

Pour aller à (C) : Appuyez sur le bouton Mode (Entrée).

Pour aller à (D) : Appuyez sur l'un ou l'autre des boutons de réglage horaire (▽ ou △).

4. Régler le jour de la semaine et l'heure

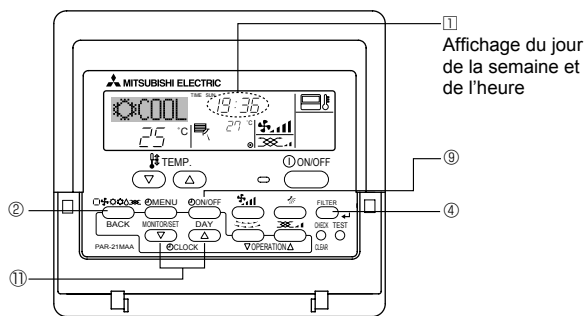

Remarque:

Le jour et l'heure n'apparaîtront pas si l'horloge a été déconnectée dans la sélection des fonctions.

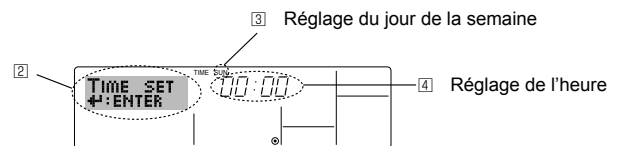

1. Appuyez sur le bouton de réglage horaire (1) ▽ ou △ pour appeler l'affichage (2).

2. Appuyez sur le bouton (9) Timer On/Off pour régler le jour.

* À chaque fois que vous appuyez, vous avancez le jour affiché en (3) : Dim → Lun → ... → Ven → Sam.

3. Appuyez sur le bouton de réglage correspondant (1) afin de régler l'heure.

* Lorsque vous appuyez sur le bouton, le réglage horaire (à (4)) augmente tout d'abord en intervalle d'une minute, puis en intervalle de 10 minutes, puis en intervalle d'une heure.

4. Après avoir effectué les réglages nécessaires des étapes 2 et 3, appuyez sur le bouton (4) Filter ← pour valider ces informations.

5. Fonctionnement

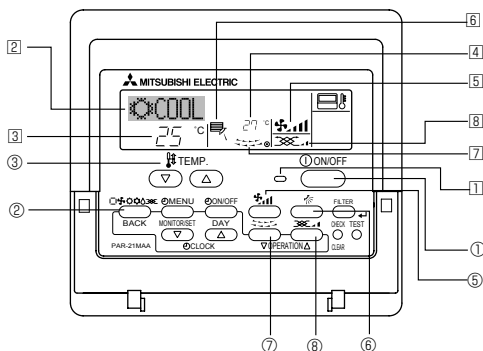

5.1. MARCHE/ARRÊT

<Pour commencer l'opération>

■ Appuyez sur le bouton ON/OFF (1).

- Le témoin de marche (1) et la zone d'affichage s'allument.

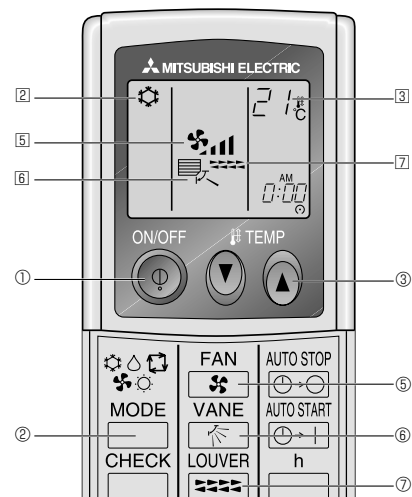

5. Fonctionnement

<Pour arrêter le fonctionnement>

- Appuyez de nouveau sur le bouton ON/OFF ①.
- Le témoin de marche ② et la zone d'affichage s'éteignent.

Remarque:

Même si vous appuyez sur le bouton ON/OFF immédiatement après avoir arrêté la fonction en cours, le climatiseur ne se remettra en route que trois minutes plus tard. Ceci est une précaution pour éviter l'endommagement de tout composant interne.

5.2. Choix du mode

- Appuyer sur la touche du mode de fonctionnement (□❄️🌀☀️) ② pour sélectionner le mode de fonctionnement souhaité ③.

- ❄️ Mode de refroidissement
- 🌀 Mode de assèchement
- 🌀 Mode de soufflerie
- ☀️ Mode de chauffage <type de pompe de chaleur seulement>
- Mode automatique (refroidissement/chauffage) <type de pompe de chaleur seulement>
- 🌀 Mode de ventilation

Indiqué uniquement dans les conditions suivantes
Télécommande reliée utilisée
Avec un appareil LOSSNAY branché

Informations concernant les climatiseurs multisystèmes (Appareil extérieur de la série MXZ)

- ▶ Les climatiseurs multi-systèmes (avec un appareil extérieur de la série MXZ) permettent de raccorder deux ou davantage d'appareils intérieurs à un appareil extérieur. En fonction de la capacité, plusieurs appareils intérieurs peuvent ainsi fonctionner simultanément.

- Lorsque vous essayez de faire fonctionner simultanément deux ou davantage d'appareils intérieurs reliés à un seul appareil extérieur, un pour le refroidissement et l'autre pour le chauffage, le mode de fonctionnement sélectionné sera celui de l'appareil intérieur qui a été mis en fonctionnement en premier. Les autres unités intérieures ne peuvent pas démarrer. Un voyant clignotant indique l'état de fonctionnement. Dans ce cas, régler tous les appareils intérieurs sur le même mode de fonctionnement.
- Il se peut que l'unité intérieure, qui fonctionne en mode (AUTO), ne puisse passer en mode (REFROIDISSEMENT CHAUFFAGE) et se mette en veille.
- Lorsque l'appareil intérieur se met en fonctionnement alors que le dégivrage de l'appareil extérieur est en cours, il faut laisser passer quelques minutes (max. environ 15 minutes) avant que l'appareil ne souffle de l'air chaud.
- Lorsque l'appareil fonctionne en mode chauffage, si le dessus de l'appareil chauffe ou que vous entendez le flux de gaz à l'intérieur, cette situation n'a rien d'anormal. Le gaz réfrigérant circule en effet de manière continue dans l'appareil intérieur même si celui-ci ne fonctionne pas.

Fonctionnement automatique

- En fonction de la température définie préalablement, l'opération de refroidissement débutera si la température de la pièce est trop élevée; à l'inverse, l'opération de chauffage débutera si la température de la pièce est trop basse.
- En mode de fonctionnement automatique, le climatiseur passera en mode de refroidissement si la température de la pièce varie et affiche 2 °C ou plus au-dessus de la température définie pendant 15 minutes. De la même façon, le climatiseur passera en mode de chauffage si la température de la pièce affiche 2 °C ou plus au-dessous de la température définie pendant 15 minutes.

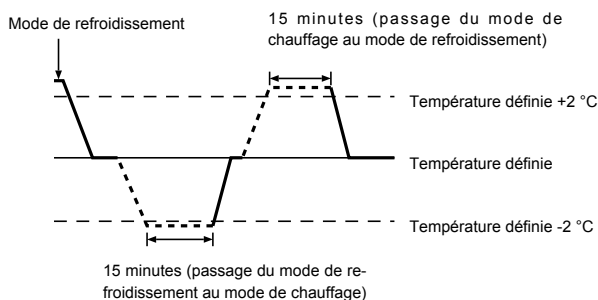

- La température de la pièce étant ajustée automatiquement de façon à rester stable, l'opération de refroidissement se met en marche à quelques degrés au-dessus, et l'opération de chauffage à quelques degrés au-dessous, de la température définie lorsque cette dernière est atteinte (fonction automatique d'économie d'énergie).

5.3. Réglage de la température

▶ Pour réduire la température ambiante:

- Appuyer sur le bouton (▼) ③ pour sélectionner la température désirée. La température sélectionnée est affichée ④.

▶ Pour augmenter la température ambiante:

- Appuyer sur le bouton (▲) ③ pour sélectionner la température désirée. La température sélectionnée est affichée ④.

- Plages de températures à votre disposition:

Rafratchissement et Assèchement: 19 - 30 °C
Chauffage: 17 - 28 °C
Automatique: 19 - 28 °C

- 8 °C ou 39 °C clignote sur l'affichage pour indiquer que la température de la pièce est plus basse ou plus élevée que la température affichée. (Cet affichage n'apparaît pas sur la télécommande sans fil.)

5.4. Réglage de la vitesse du ventilateur

- Appuyez sur le bouton de vitesse du ventilateur ⑤ autant de fois que nécessaire alors que le système est en fonction.
- À chaque fois que vous appuyez sur le bouton, vous changez la force. La vitesse actuelle est indiquée en ⑥.
- La séquence de changement, et les réglages disponibles sont les suivants.

Vitesse du ventilateur	Affichage				
4 vitesses + auto	vitesses 1	vitesses 2	vitesses 3	vitesses 4	Auto
	🌀	🌀	🌀	🌀	🌀

Remarque:

- Le nombre de ventilateurs disponible dépend du type d'unité connectée.
- Dans les cas suivants, la vitesse de ventilation actuelle générée par l'unité diffèrera de la vitesse indiquée au niveau de la commande à distance.
 1. Quand l'affichage indique "PRECHAUFFAGE" ou "DEGIVRAGE".
 2. Lorsque la température de l'échangeur thermique est basse en mode de chauffage. (par ex. immédiatement après le lancement de l'opération de chauffage)
 3. En mode CHAUFFAGE, quand la température ambiante dans la pièce est supérieure à la température réglée.
 4. Quand l'unité est en mode SEC.

5.5. Réglage de la direction du débit d'air

<Pour changer la direction de l'air (montant/descendant)>

- Quand l'unité est en fonction, appuyez sur le bouton ⑥ de ventilation montante/descendante autant de fois que nécessaire.
- À chaque fois que vous appuyez sur le bouton, vous changez la direction. La direction actuelle est affichée sur ⑦.
- La séquence de changement, et les réglages disponibles sont les suivants:

Télécommande	Affichage						
Câblée	Swing	Auto	1	2	3	4	5
	🌀	🌀	🌀	🌀	🌀	🌀	🌀
Sans fil	Swing	1	2	3	4		
	🌀	🌀	🌀	🌀	🌀		

- * Notez que lors de l'opération de basculement, l'indication directionnelle à l'écran ne change pas en synchronisation avec les ailettes de l'unité.

Remarque:

- Les directions disponibles dépendent du type d'unités connectées.
- Dans les cas suivants, la direction actuelle de l'air diffèrera de la direction indiquée au niveau de la commande à distance.
 1. Quand l'affichage indique "PRECHAUFFAGE" ou "DEGIVRAGE".
 2. Immédiatement après le démarrage du mode CHAUFFAGE (alors que le système attend que le changement de mode se fasse).
 3. En mode chauffage, quand la température ambiante dans la pièce est supérieure à la température réglée.

5. Fonctionnement

< Comment régler la direction haute/basse du courant d'air (seulement pour la télécommande sans fil) >

Remarque:

- Cette fonction ne peut pas être réglée selon les différentes unités extérieures à connecter.
- Pour l'appareil PLA-RP-BA(2), seule la sortie particulière peut être fixée sur une certaine direction avec les procédures ci-dessous. Seule la sortie réglée est fixée chaque fois que le climatiseur est allumé. (Les autres sorties suivent la direction haute/basse du courant d'air de la télécommande.)
- **Explication des termes**
 - « No. d'adresse du réfrigérant » et « No. d'unité » sont les numéros assignés à chaque climatiseur.
 - « No. de sortie » est le numéro assigné à chaque sortie du climatiseur. (Voir l'illustration sur la droite.)
 - « Direction haute/basse du courant d'air » est la direction (l'angle) à fixer.

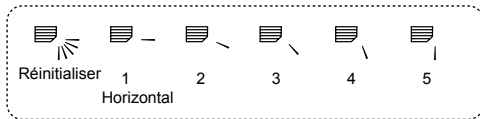

Courant d'air horizontal



Vers le bas

Réglage de la télécommande

La direction du courant d'air de cette sortie est contrôlée par le réglage de direction du courant d'air de la télécommande.

Fixation

La direction du courant d'air de cette sortie est fixée dans une direction particulière.
 ※ La direction de la sortie peut être fixée horizontalement pour éviter un courant d'air direct.

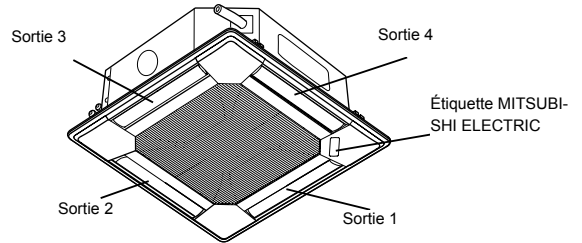

Remarque: « 0 » indique toutes les sorties.

Bouton d'opération (en mode de direction de courant d'air fixe)

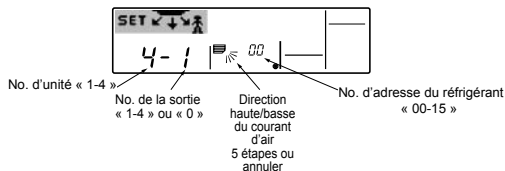
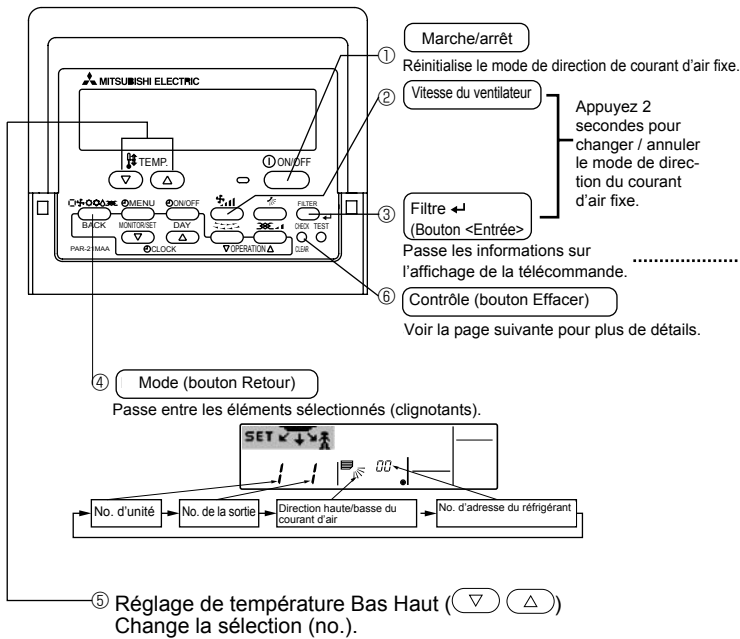

■ Appuyez sur le bouton lorsque le no. d'adresse du réfrigérant, le no. d'unité ou le no. de sortie clignote.

Uniquement le climatiseur dont le No se trouve sur la télécommande et ses sorties sont réglés sur le réglage 5 de direction de soufflerie. (Les autres sorties sont fermées.) Ceci est utilisé pour identifier le climatiseur et la sortie à régler.

■ Appuyez sur le bouton lorsque que le voyant de la direction haute/basse du courant d'air clignote.

Attention

Seul le climatiseur avec le numéro sur la télécommande et sa sortie sont définis. Ceci est utilisé pour assigner une direction. Attention: Assurez-vous de bien régler le climatiseur voulu.

5. Fonctionnement

<Procédé de réglage>

[1] Pour éteindre le climatiseur et passer la télécommande en mode de direction du courant d'air fixe

1. Appuyez sur le bouton marche/arrêt ① pour éteindre le climatiseur.
2. Appuyez au moins deux secondes sur les boutons ② Vitesse du ventilateur et ③ Filtre ↵ simultanément pour activer le mode de direction du courant d'air fixe.

Affichage du mode de direction du courant d'air fixe

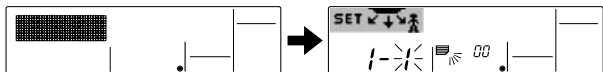

* L'air est soufflé vers le bas en mode de direction du courant d'air fixe

[2] Pour sélectionner et identifier la sortie à régler

1. Appuyez sur le bouton Réglage de température ⑤ pour sélectionner la sortie à régler.

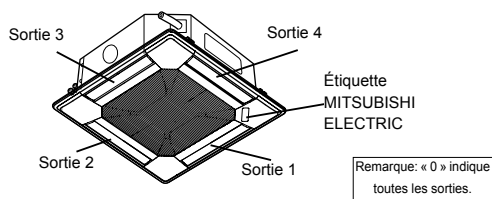

2. Appuyez sur le bouton ③ Filtre ↵ pour passer les informations à la télécommande.
3. Patientez 15 secondes. Comment fonctionne le climatiseur?
 - Seul le courant d'air de la sortie sélectionnée souffle vers le bas.
 - Passez à l'étape [3].
 - Le courant d'air de la mauvaise sortie souffle vers le bas.
 - Répétez l'étape 1.
 - Toutes les sorties sont fermées.
 - Les numéros du climatiseur (adresse du réfrigérant, unité) sont incorrects. Consultez Comment trouver les numéros du climatiseur.

[3] Pour fixer la direction du courant d'air

1. Appuyez sur le bouton Mode (bouton Retour) ④ pour faire clignoter les indicateurs de la direction haute/basse du courant d'air.
2. Appuyez sur le bouton ⑤ Réglage de température pour choisir la direction à régler.
3. Appuyez sur le bouton ③ Filtre ↵ pour passer les informations de la télécommande au climatiseur.
4. Patientez 15 secondes. Comment fonctionne le climatiseur?
 - Le courant d'air est réglé dans la direction sélectionnée.
 - Le réglage est terminé (passez à l'étape [4]).
 - Le courant d'air est réglé dans la mauvaise direction.
 - Répétez l'étape 2.

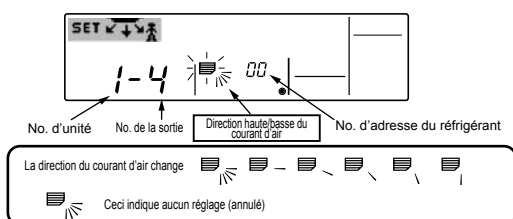

[4] Pour annuler le mode de direction du courant d'air fixe

1. Appuyez sur le bouton ① marche/arrêt pour annuler le mode de direction du courant d'air fixe. Vous pouvez aussi appuyer au moins 2 secondes sur les boutons ② Vitesse du ventilateur et ③ Filtre ↵ simultanément.
2. N'utilisez pas la télécommande pendant 30 secondes après l'annulation du mode de direction du courant d'air fixe. La télécommande ne répondra pas.

5. Fonctionnement

■ Comment trouver les numéros du climatiseur

Chaque climatiseur a son propre numéro d'adresse du réfrigérant et d'unité (voir l'exemple ci-dessous). Suivez les procédures ci-dessous pour trouver le numéro du climatiseur à régler. Le numéro du climatiseur est trouvé par la direction de son courant d'air lorsque les no. d'unité sont changés.

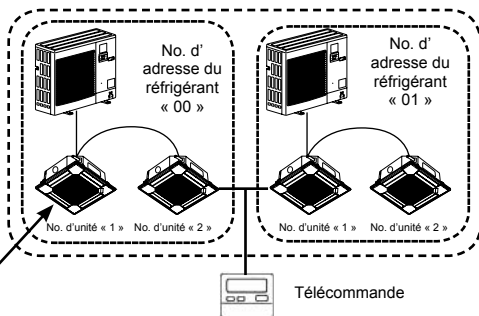

Dans ce cas, le numéro du climatiseur est « No. d'unité 1 » de l'adresse du réfrigérant « 0 ».

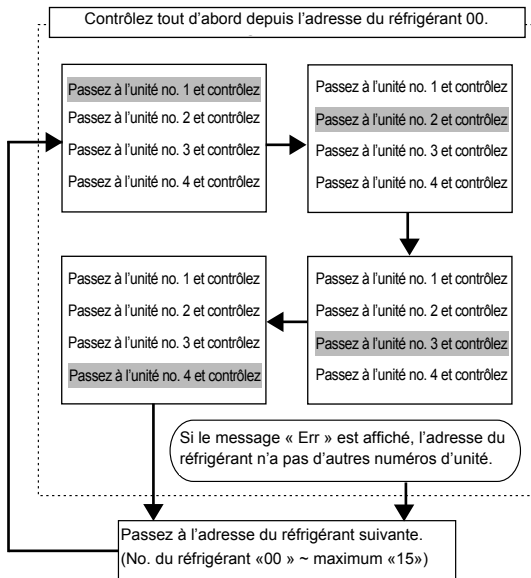

<Procédé pour trouver le numéro du climatiseur>

[1] Pour contrôler le numéro d'adresse du réfrigérant à « 00 » et le numéro d'unité à « 1 ».

- Appuyez sur le bouton ④ Mode (bouton Retour), et les numéros de l'unité ou du réfrigérant clignotent. Ajustez le numéro d'adresse du réfrigérant à « 00 » et le numéro d'unité à « 1 » avec le bouton ⑤ Réglage de température.

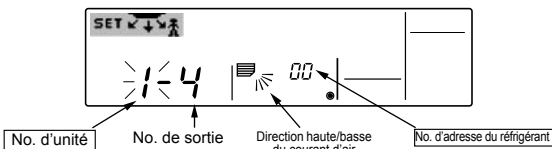

- Appuyez sur le bouton ③ Filtre pour passer les informations à la télécommande.
- Patientez 15 secondes. Comment fonctionne le climatiseur?
 - Seul le courant d'air de la sortie dont le numéro est affiché sur la télécommande souffle vers le bas.
 - No. d'adresse du réfrigérant 00 et no. d'unité 1 sont les numéros du climatiseur.
 - Toutes les sorties sont fermées.
 - Passez à l'étape [2].

[2] Pour contrôler en changeant les numéros d'unité en succession (Le nombre d'unités maximum est 4)

- Appuyez sur le bouton ④ Mode (bouton Retour), et les numéros d'unité clignotent.

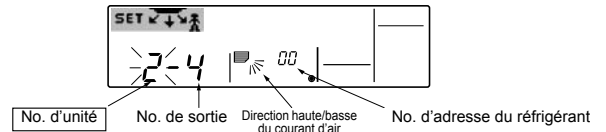

- Passez au numéro suivant avec le bouton ⑤ Réglage de température. (Le numéro d'adresse du réfrigérant 00 est conservé.)
- Appuyez sur le bouton ③ Filtre pour passer les informations à la télécommande.
 - Patientez 15 secondes. Comment fonctionne le climatiseur?
 - Seul le courant d'air de la sortie dont le numéro est affiché sur la télécommande souffle vers le bas.
 - Le numéro affiché sur la télécommande est le numéro du climatiseur (contrôle terminé).
 - Toutes les sorties sont fermées.
 - Répétez l'étape [1] et contrôlez. (Passez à l'étape [3] en cas de problème.)
 - « Err » est affiché sur la télécommande.
 - L'adresse du réfrigérant n'a pas d'autre unité. (Passez à l'étape 3.)



[3] Pour contrôler le numéro d'unité des numéros d'adresse du réfrigérant suivants (le nombre maximum d'adresse est 15)

- Appuyez sur le bouton ④ Mode (bouton Retour), et les numéros d'adresse du réfrigérant clignotent. Ajustez le numéro avec le bouton ⑤ Réglage de température.
 - Le numéro d'unité et le numéro de sortie retournent à l'affichage initial lorsque vous changez l'adresse du réfrigérant.
- Retournez à l'étape [2] et contrôlez les numéros d'unité à nouveau.

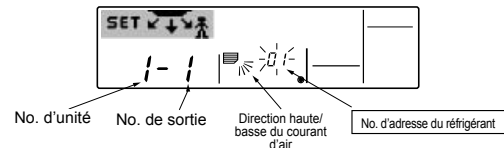

Pour effacer les réglages

Pour réinitialiser les réglages aux réglages par défaut d'usine, appuyez pour plus de 3 secondes sur le bouton ⑥ Contrôle (bouton Effacer). L'affichage de la télécommande clignote et les informations sont réinitialisées.

Remarque:

Cette opération efface tous les réglages de tous les climatiseurs connectés à la télécommande.

5.6. Ventilation

► Pour les appareils combinés LOSSNAY

5.6.1. Pour la télécommande à fil

- Pour lancer le ventilateur conjointement à l'unité intérieure:
 - Appuyez sur le bouton ON/OFF ①.
 - Quand l'indication de ventilation apparaît à l'écran (en ⑧). Le ventilateur sera désormais lancé automatiquement à chaque fois que l'unité intérieure démarrera.
- Pour faire fonctionner le ventilateur indépendamment:
 - Appuyez sur le bouton Mode ② jusqu'à ce que ⑧ apparaisse à l'affichage. Cela lancera le ventilateur.
- Changer la force du ventilateur:
 - Appuyez sur le bouton de ventilation ③ autant que nécessaire.
 - À chaque fois que vous appuyez sur le bouton, vous changez le réglage comme indiqué ci-dessous.

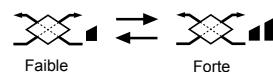

5.6.2. Pour la télécommande sans fil

- Le ventilateur se met automatiquement en marche lorsque l'appareil intérieur est allumé.
- Aucune indication sur la télécommande sans fil.

6. Minuterie

6.1. Pour la télécommande à fil

Vous pouvez utiliser la sélection des fonctions pour sélectionner le type de programmeur, entre les trois disponibles. ① Hebdomadaire, ② Simple, ou ③ Arrêt auto.

6.1.1. Minuterie hebdomadaire

- Le programmeur hebdomadaire peut servir à régler les huit opérations pour chaque jour de la semaine.
 - Chaque opération permet l'une ou l'autre des fonctions suivantes: Programmeur Marche/Arrêt avec un réglage de température ou programmeur Marche/Arrêt seulement, ou réglage de température seulement.
 - À l'heure dite, le conditionneur d'air effectue l'action programmée.
- La précision horaire de ce programmeur est de 1 minute.

Remarque:

- Les programmeurs hebdomadaire/simple/Arrêt auto ne peuvent être utilisés en même temps.
- Le programmeur hebdomadaire ne fonctionne pas dans les conditions suivantes. La fonction de temporisateur est désactivée; le système est dans un état anormal; une exécution de test est en cours; la télécommande est soumise à un auto-diagnostic ou à un diagnostic externe; l'utilisateur est en train de définir une fonction; l'utilisateur est en train de régler le temporisateur; l'utilisateur est en train de régler l'heure ou le jour de la semaine; le système est sous commande centralisée. (Précisément, le système n'exécute pas les opérations (allumage, extinction ou réglage de la température) désactivées dans ces situations.)

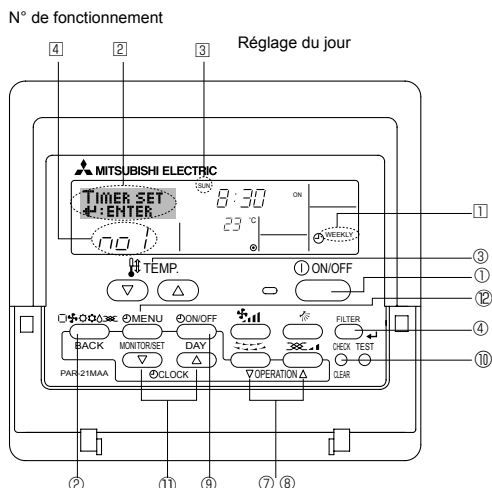

<Comment régler le programmeur hebdomadaire>

- Assurez-vous que vous êtes sur l'écran de contrôle standard, et que le témoin du programmeur hebdomadaire ① s'affiche.
- Appuyez sur le bouton Menu du programmeur ②, de manière à ce que le "Réglage" apparaisse à l'écran (en ②). (Notez qu'à chaque fois que vous appuyez sur le bouton, vous passez de "Réglage" à "Moniteur" (moniteur).)
- Appuyez sur le bouton On/Off du programmeur ③ pour régler le jour. À chaque fois que vous appuyez, vous changez le réglage en ③, selon la séquence suivante : "Dim Lun Mar Mer Jeu Ven Sam" → "Dim" → ... → "Ven" → "Sam" → "Dim Lun Mar Mer Jeu Ven Sam"...
- Appuyez sur le bouton (⑦ ou ⑧) d'opération ∇ ou ∆ autant de fois que nécessaire pour sélectionner le numéro d'opération approprié (1 à 8) ④.
 - Vos choix aux étapes 3 et 4 sélectionneront l'une des cellules de la matrice affichée ci-dessous.
 - (l'affichage de la commande à distance à gauche montre comment l'affichage devrait apparaître lors du réglage de l'opération 1 pour dimanche aux valeurs indiquées ci-dessous).

Matrice de réglage

N ° d'op.	Sunday	Monday	...	Saturday
No. 1	• 8:30 • ON • 23 °C			
No. 2	• 10:00 • OFF	• 10:00 • OFF	• 10:00 • OFF	• 10:00 • OFF
...				
No. 8				

<Réglage de l'opération 1 pour dimanche>
Démarrer le conditionneur d'air à 8:30, avec la température à 23 °C.

<Réglage de l'opération 2 pour tous les jours>
Éteindre le conditionneur d'air à 10:00.

Remarque:

En réglant le jour sur "Dim Lun Mar Mer Jeu Ven Sam", vous pouvez régler la même opération à effectuer au même moment tous les jours. (Exemple: L'opération 2 ci-dessus, qui est la même pour tous les jours de la semaine.)

<Régler le programmeur hebdomadaire>

Affiche le réglage de l'heure ⑤ ⑥ Affiche l'opération choisie (Marche ou Arrêt)
* N'apparaît pas si l'opération n'est pas réglée.

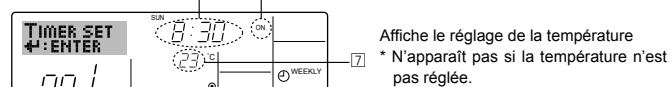

- Appuyez sur le bouton de réglage de l'heure ⑤ approprié autant de fois que nécessaire pour régler l'heure choisie (en ⑤).
 - Quand vous maintenez le bouton appuyé, l'heure augmentera d'abord toutes les minutes, puis toutes les 10 minutes, puis toutes les heures.
 - Appuyez sur le bouton ON/OFF ① pour sélectionner l'opération choisie (Marche ou Arrêt: marche ou arrêt), en ⑥.
 - À chaque fois que vous appuyez vous passez au réglage suivant, selon la séquence suivante: aucun affichage (pas de réglage) → "MARCHÉ" → "ARRÉT"
 - Appuyez sur le bouton de réglage de température ③ approprié pour régler la température choisie (en ⑦).
 - À chaque fois que vous appuyez vous changez le réglage, selon la séquence suivante: aucun affichage (pas de réglage) ↔ 24 ↔ 25 ↔ ... ↔ 29 ↔ 30 ↔ 12 ↔ ... ↔ 23 ↔ pas d'affichage. (Plage disponible: La plage disponible pour ce réglage va de 12 °C à 30 °C. La plage réelle au-delà de laquelle la température peut être contrôlée, toutefois, peut changer en fonction du type d'unité connectée.)
 - Après avoir effectué les réglages nécessaires des étapes 5, 6 et 7, appuyez sur le bouton ④ Filter ← pour valider ces informations. pour effacer les valeurs actuelles de l'opération choisie, appuyez et relâchez rapidement le bouton ⑩ Check (Clear) une fois.
 - Le réglage du temps affiché devient "—:—", et les réglages de température et On/Off s'éteignent tous. (Pour effacer tous les réglages du programmeur hebdomadaire d'un coup, appuyez sur le bouton ⑩ Check (Clear) pendant 2 secondes ou plus. L'affichage commence à clignoter, indiquant que tous les réglages ont été effacés.)
- Remarque:**
Vos nouvelles informations seront effacées si vous tapez le bouton ② Mode (Entrée) avant d'appuyer sur le bouton ④ Filter ←. Si vous avez réglé deux opérations différentes ou plus pour le même temps exactement, seule l'opération ayant le n ° le plus élevé sera effectuée.
- Répétez les étapes 3 à 8 autant de fois que nécessaire pour remplir les cellules disponibles que vous souhaitez.
 - Appuyez sur le bouton ② Mode (Retour) pour revenir à l'écran de contrôle standard et terminer la procédure de réglage.
 - Pour activer le programmeur, appuyez sur le bouton Timer On/Off (programmeur Marche/arrêt) ⑨, de manière à ce que l'indication "Timer Off" (arrêt programmeur) disparaisse de l'écran. **Veillez à ce que l'indication "Timer Off" ne s'affiche plus.**
 - Si le programmeur n'est pas réglé, l'indicateur «arrêt programmeur» clignote sur l'écran.

<Comment visualiser les réglages du programmeur hebdomadaire>

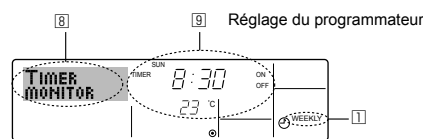

- Assurez-vous que l'indication du programmeur hebdomadaire apparaisse à l'écran (en ①).
- Appuyez sur le bouton Menu du programmeur ②, de manière à ce que l'écran affiche "Moniteur" (en ②).
- Appuyez sur le bouton Marche/Arrêt du programmeur ③ tant qu'il faut pour choisir le jour.
- Appuyez sur le bouton (⑦ ou ⑧) d'opération ∇ ou ∆ autant que nécessaire pour changer l'opération du programmeur à l'affichage (en ③).
 - À chaque fois que vous appuyez, vous passez à l'opération du programmeur suivante, dans l'ordre du réglage horaire.
- Pour fermer le moniteur et retourner à l'écran de contrôle standard, appuyez sur le bouton Mode (Entrée) ②.

<Pour éteindre le programmeur hebdomadaire>

Appuyez sur le bouton Marche/Arrêt du programmeur ⑨, de manière à ce que l'indication "arrêt programmeur" apparaisse en ⑩.

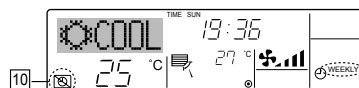

6. Minuterie

<Pour allumer le programmeur hebdomadaire>

Appuyez sur le bouton Marche/Arrêt du programmeur ⑨, de manière à ce que l'indication "arrêt programmeur" s'éteigne en ⑩.

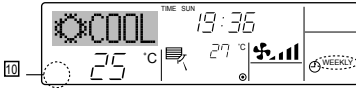

6.1.2. Minuterie simple

■ Vous pouvez régler le programmeur simple de trois manières possible.

- Heure de démarrage uniquement:
Le conditionneur d'air démarre quand le temps indiqué s'est écoulé.
- Heure d'arrêt uniquement:
Le conditionneur d'air s'arrête quand le temps indiqué s'est écoulé.
- Horaires de marche & d'arrêt:
Le conditionneur d'air démarre et s'arrête quand les temps indiqués se sont écoulés.

■ Le programmeur simple (démarrage et arrêt) peut être réglé une fois seulement sur une période de 72 heures.
Le réglage se fait heure par heure.

Remarque:

- *1. Les programmeurs hebdomadaire/simple/Arrêt auto ne peuvent être utilisés en même temps.
- *2. La fonction programmeur est éteinte; anomalie du système; un test est en cours; la commande à distance effectue un auto-test ou un diagnostic; l'utilisateur est en train de sélectionner une fonction; l'utilisateur est en train de régler le programmeur; le système est sous contrôle central. (Dans ces conditions, l'opération Marche/Arrêt est désactivée.)

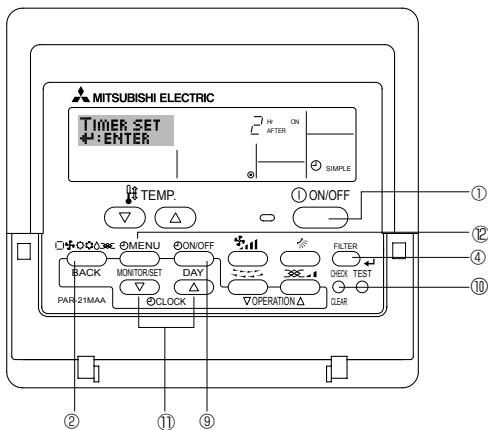

<Comment régler le programmeur simple>

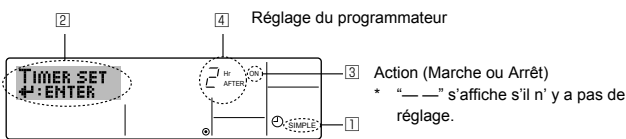

1. Assurez-vous que vous êtes sur un écran de contrôle standard, et que le témoin du programmeur simple s'affiche (en ①).

Lorsque qu'une fonction autre que le temporisateur simple est affichée, réglez la télécommande sur SIMPLE TIMER en utilisant le paramètre de fonction temporisateur de la sélection des fonctions (voir 8.[3] (3)).

2. Appuyez sur le bouton Menu ②, de manière à ce que le "Réglage" apparaisse à l'écran (en ②). (Notez qu'à chaque fois que vous appuyez sur le bouton, vous passez de "Réglage" à "Moniteur".)

3. Appuyez sur le bouton ON/OFF ① pour afficher le réglage du programmeur simple (Marche ou Arrêt : marche ou arrêt). Appuyez une fois sur le bouton pour afficher le temps restant sur Marche, et une fois encore pour afficher le temps restant sur Arrêt (l'indication Marche/Arrêt apparaît en ③):

- Programmeur "Marche":
Le conditionneur d'air démarre quand le nombre d'heures indiqué s'est écoulé.
- Programmeur "Arrêt":
Le conditionneur d'air s'arrête quand le nombre d'heures indiqué s'est écoulé.

4. Avec l'indication "Marche" ou "Arrêt" en ③: Appuyez sur le bouton de réglage d'heure ① approprié autant de fois que nécessaire pour régler l'heure sur Marche (si "Marche" s'affiche) ou sur Arrêt (si "Arrêt" s'affiche en ④).

- Plage disponible: 1 à 72 heures

5. Pour régler à la fois pour Marche et pour Arrêt, répéter les étapes 3 et 4.
* Notez que les temps pour Marche et Arrêt ne peuvent avoir la même valeur.

6. Pour effacer le réglage Marche ou Arrêt actuel: Afficher le réglage Marche ou Arrêt (voir étape 3) puis appuyer sur le bouton Check (Clear) ⑩ de manière à ce que le réglage passe à "—" en ④. (Si vous souhaitez utiliser un réglage Marche ou Arrêt uniquement, assurez-vous que le réglage dont vous ne voulez pas est bien sur "—".)

7. Après avoir effectué les étapes 3 à 6, appuyez sur le bouton ④ Filter ↵ pour valider ces informations.

Remarque:

Vos nouvelles informations seront effacées si vous tapez le bouton ② Mode (Entrée) avant d'appuyer sur le bouton ④ Filter ↵.

8. Appuyez sur le bouton ② Mode (Entrée) pour retourner à l'écran de contrôle standard.

9. Appuyez sur le bouton Marche/Arrêt du programmeur ⑨ pour lancer le compte à rebours. Pendant que le programme s'exécute, l'affichage indique l'état du programmeur. **Veillez à ce que la valeur du programmeur soit visible et convenable.**

<Afficher les réglages actuels du programmeur simple>

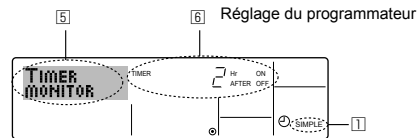

1. Assurez-vous que l'indication du programmeur simple apparaisse à l'écran (sur ①).

2. Appuyez sur le bouton Menu ②, de manière à ce que le "Moniteur" apparaisse à l'écran (en ⑤).

- Si le programmeur simple Marche ou Arrêt est en fonction, son état actuel apparaîtra en ⑥.
- Si les valeurs Marche et Arrêt ont été réglées toutes les deux, les deux valeurs apparaîtront alternativement.

3. Appuyez sur le bouton ② Mode (Entrée) pour fermer le moniteur et retourner à l'écran de contrôle standard.

<Pour éteindre le programmeur simple...>

Appuyez sur le bouton Marche/Arrêt du programmeur ⑨, de manière à ce que le réglage du programmeur n'apparaisse plus à l'écran (en ⑦).

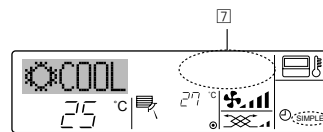

<Pour lancer le programmeur simple...>

Appuyez sur le bouton Marche/Arrêt du programmeur ⑨, de manière à ce que le réglage du programmeur apparaisse en ⑦.

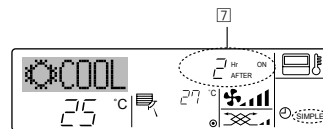

6. Minuterie

Exemples

Si les horaires de marche et d'arrêt ont été réglés pour le programmeur simple, l'opération et l'affichage sont comme indiqués ci-dessous.

Exemple 1:

Lancer le programmeur avec l'heure de démarrage réglée avant l'heure d'arrêt
 Réglage Marche: 3 heures
 Réglage Arrêt: 7 heures

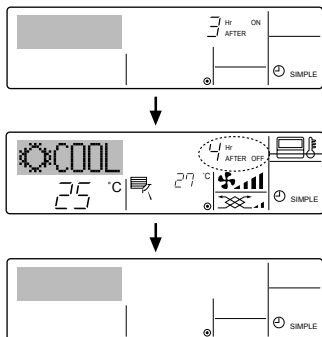

Au démarrage du programmeur
 Affiche le réglage de démarrage du programmeur (les heures restant avant le démarrage).

(3 heures après le démarrage du programmeur)
 L'Affichage change pour montrer le réglage d'arrêt du programmeur (les heures restant avant l'arrêt). L'affichage indique l'horaire de la manière suivante: ARRÊT (7 heures) – MARCHÉ (3 heures) = 4 heures.

7 heures après le démarrage du programmeur
 Le conditionneur d'air s'éteint, et restera éteint jusqu'à ce que quelqu'un le relance.

Exemple 2:

Lancer le programmeur avec l'heure d'arrêt réglée avant l'heure de démarrage
 Réglage Marche: 5 heures
 Réglage Arrêt: 2 heures

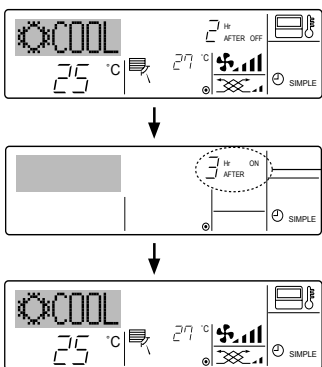

Au démarrage du programmeur
 Affiche le réglage d'arrêt du programmeur (les heures restant avant l'arrêt).

(2 heures après le démarrage du programmeur)
 L'Affichage change pour montrer le réglage de démarrage du programmeur (les heures restant avant le démarrage). L'affichage indique l'horaire de la manière suivante: MARCHÉ (5 heures) – ARRÊT (2 heures) = 3 heures.

5 heures après le démarrage du programmeur
 Le climatiseur s'allume, et fonctionne jusqu'à ce qu'il soit éteint.

6.1.3. Minuterie "Auto Off" (Arrêt auto)

- Ce programmeur commence le compte à rebours au démarrage du conditionneur d'air, et éteint le conditionneur quand le temps indiqué s'est écoulé.
- les réglages possibles vont de 30 minutes à 4 heures, par tranches de 30 minutes.

Remarque:

- *1. Les programmeurs hebdomadaire/simple/Arrêt auto ne peuvent être utilisés en même temps.
- *2. Le programmeur Arrêt Auto n'opérera pas quand l'une des conditions suivantes est en fonction.
 La fonction programmeur est éteinte; anomalie du système; un test est en cours; la commande à distance effectue un auto-test ou un diagnostic; l'utilisateur est en train de sélectionner une fonction; l'utilisateur est en train de régler le programmeur; le système est sous contrôle central. (Sous ces conditions, l'opération Marche/Arrêt est désactivée.)

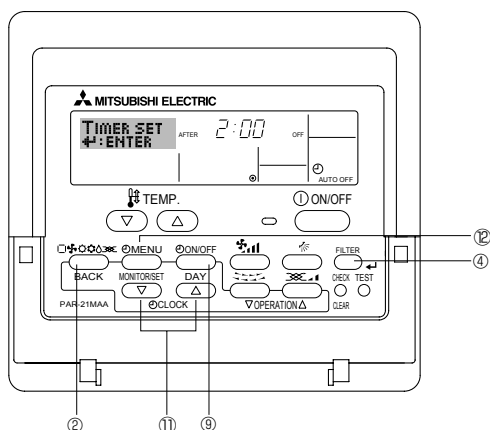

<Comment régler le programmeur Arrêt Auto>

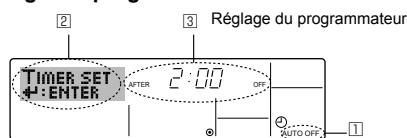

1. Assurez-vous que vous êtes sur un écran de contrôle standard, et que le témoin du programmeur Arrêt Auto s'affiche (en 1). Lorsque qu'une fonction autre que le temporisateur à extinction automatique est affichée, réglez la télécommande sur AUTO OFF TIMER en utilisant le paramètre de fonction temporisateur de la sélection des fonctions (voir 8.[4]-3 (3)).
2. Appuyez sur le bouton Menu du programmeur 2 pendant 3 secondes, de manière à ce que le "Réglage" apparaisse à l'écran (en 2). (Notez qu'à chaque fois que vous appuyez sur le bouton, vous passez de "Réglage" à "Moniteur".)
3. Appuyez sur le bouton de réglage d'heure 1 approprié autant de fois que nécessaire pour régler l'heure d'arrêt (en 3).
4. Appuyez sur le bouton 4 Filter ← pour enregistrer le réglage.

Remarque:

Vos informations seront effacées si vous tapez le bouton 2 Mode (Entrée) avant d'appuyer sur le bouton 4 Filter ←.

5. Appuyez sur le bouton 2 Mode (Entrée) pour terminer la procédure de réglage et retourner à l'écran de contrôle standard.
6. Si le conditionneur d'air est déjà en fonction, le programmeur démarre le compte à rebours immédiatement. **Veillez à vérifier que le réglage du programmeur apparaisse correctement à l'écran.**

<Vérifier le réglage actuel du programmeur Arrêt Auto>

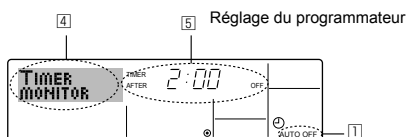

1. Assurez-vous que l'indication "Arrêt Auto" apparaisse à l'écran (sur 1).
2. Appuyez sur le bouton Menu du programmeur 2 pendant 3 secondes, de manière à ce que "Moniteur" apparaisse à l'écran (en 4).
 • Le temps restant avant l'extinction apparaît en 5.
3. Pour fermer le moniteur et retourner à l'écran de contrôle standard, appuyez sur le bouton Mode (Entrée) 2.

<Pour éteindre le programmeur Arrêt Auto...>

- Appuyez sur le bouton Marche/Arrêt du programmeur 9 pendant 3 secondes, de manière à ce que l'indication "Arrêt programmeur" apparaisse en 6 et que la valeur du programmeur (en 7) disparaisse.

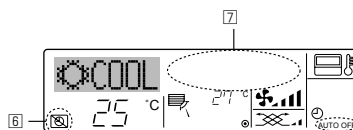

- Sinon, il est possible d'éteindre le conditionneur d'air lui-même. La valeur du programmeur (en 7) disparaîtra de l'écran.

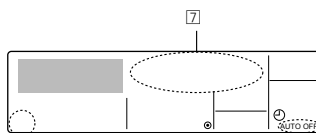

<Pour démarrer le programmeur Arrêt Auto...>

- Appuyez sur le bouton Marche/Arrêt du programmeur 9 pendant 3 secondes. L'indication "Arrêt programmeur" disparaît (en 6), et le réglage du programmeur apparaît (en 7).
- Sinon, il est possible d'allumer le conditionneur d'air lui-même. La valeur du programmeur apparaît en 7.

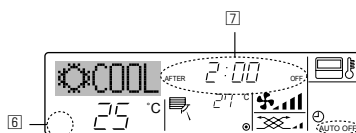

6. Minuterie

6.2. Pour la télécommande sans fil

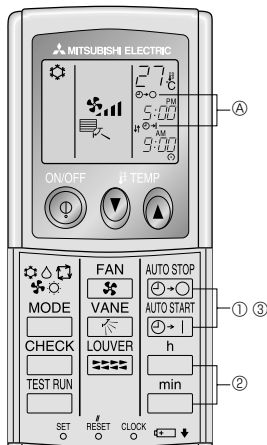

① Pousser le bouton arrêt ou marche (ou) (Réglage du minuteur).

- Vous pouvez régler l'heure lorsque le symbole suivant clignote.
Minuteur d'arrêt: - clignote.
Minuteur de mise en marche: - clignote.

② Utiliser les boutons et pour régler l'heure.

③ Annuler le minuteur.

Pour annuler le minuteur d'arrêt, pousser le bouton .

Pour annuler le minuteur de marche, pousser le bouton .

- il est possible de combiner les minuteurs marche et arrêt (ON et OFF).
- Si l'on pousse le bouton marche/arrêt ① ON/OFF de la télécommande alors que le minuteur est actif, l'appareil annulera les minuteurs.
- Si l'horloge n'a pas été mise à l'heure, il n'est pas possible d'utiliser le minuteur.

7. Autres fonctions

7.1. Verrouiller les boutons de la télécommande (limite de fonctionnement d'opération)

- Vous pouvez verrouiller les boutons de la télécommande si vous le souhaitez. Vous pouvez utiliser la sélection de fonction de la télécommande pour sélectionner le type de verrouillage. (Pour de plus amples informations sur comment sélectionner ce verrouillage, voyez la section 8, paragraphe [2] (1).)

Vous pouvez utiliser spécifiquement l'un ou l'autre des verrouillages ci-dessous.

① Blocage de tous les boutons:

Bloque tous les boutons de la télécommande.

② Blocage de tout sauf ON/OFF (Marche/Arrêt):

Bloque tous les boutons autres que ON/OFF.

Remarque:

L'indicateur "verrouillé" apparaît à l'écran pour indiquer que les boutons sont actuellement bloqués.

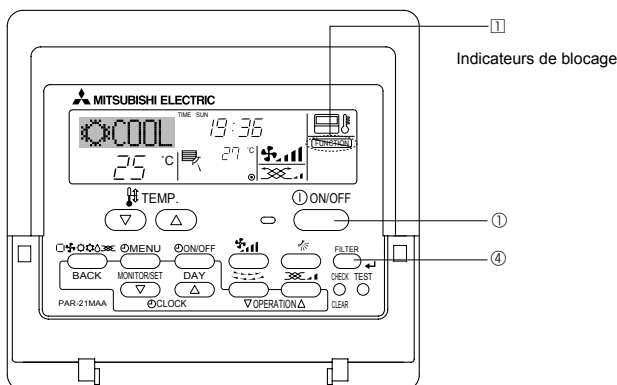

<Comment bloquer les boutons>

1. Tout en pressant le bouton Filter ④, maintenez appuyé le bouton ON/OFF ① pendant 2 secondes. L'indicateur "verrouillé" apparaît à l'écran (en II), indiquant que le verrouillage est enclenché.

* Si le verrouillage a été désactivé pour la sélection des fonctions, l'écran affichera le message "indisponible" quand vous appuyez sur les boutons de la manière indiquée ci-dessus.

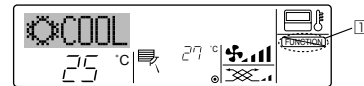

- Si vous appuyez sur un bouton bloqué, l'indication "Verrouillé" (en II) clignotera à l'écran.

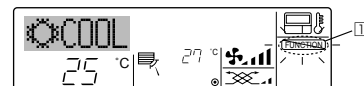

<Comment débloquer les boutons>

1. Tout en pressant le bouton Filter ④, maintenez appuyé le bouton ON/OFF ① pendant 2 secondes—de manière à ce que l'indication "verrouillé" disparaisse de l'écran (en II).

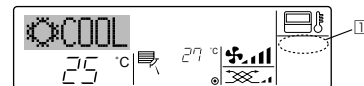

7. Autres fonctions

7.2. Indication des codes d'erreur

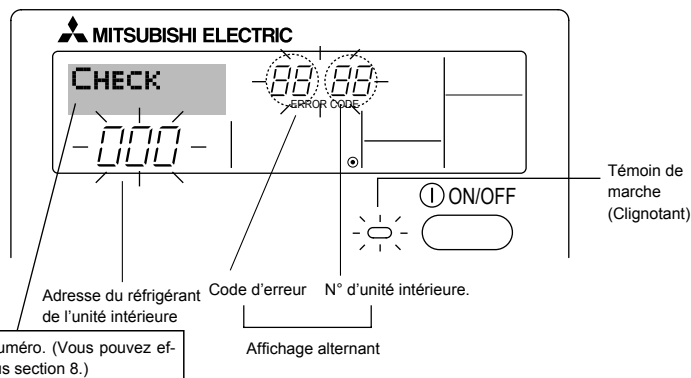

- Si le voyant ON et le code d'erreur clignotent: Cela signifie que le conditionneur d'air est hors service et que le fonctionnement est arrêté (et qu'il ne peut être relancé). Notez le numéro d'unité et le code d'erreur, puis éteignez l'alimentation du conditionneur et appelez votre fournisseur ou votre technicien de maintenance.

Quand on appuie sur le bouton Check :

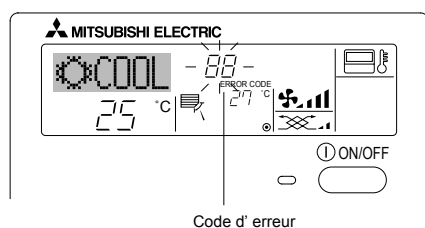

Code d'erreur

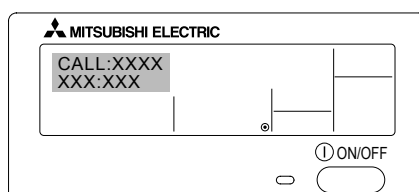

- Si seul le code d'erreur clignote (alors que le témoin de marche reste allumé): L'opération continue, mais il se peut que le système ait un problème. Dans ce cas, vous devez noter le code d'erreur, puis appeler votre fournisseur ou votre technicien pour lui demander son avis.
- * Si vous avez entré un numéro de téléphone à appeler en cas de problème, appuyez sur le bouton Check pour l'afficher à l'écran. (Vous pouvez effectuer ce réglage sous la sélection des fonctions. Pour de plus amples informations, reportez-vous section 8.)

8. Sélection des fonctions

Sélection des fonctions de la commande à distance

Le réglage des fonctions de la commande suivantes peut être modifié à l'aide du mode de sélection des fonctions de la commande à distance. Modifiez le réglage au besoin.

Elément 1	Elément 2	Elément 3 (contenu de réglage)
1. Modification de la langue ("CHANGE LANGUAGE")	Réglage des langues d'affichage	• L'affichage en plusieurs langues est possible
2. Limitation des fonctions ("FUNCTION SELECTION")	(1) Réglage de la limitation des fonctions de fonctionnement (verrouillage de fonctionnement) ("BLOCAGE FONCTIONS")	• Réglage de la plage de limitation de fonctionnement (verrouillage de fonctionnement)
	(2) Utilisation du réglage du mode automatique ("SELECTION DU MODE AUTO")	• Activation ou désactivation du mode de fonctionnement "automatique"
	(3) Réglage de la limitation de la plage de températures ("LIMITATION TEMPERATURE")	• Réglage de la plage de températures ajustable (maximum, minimum)
3. Sélection des modes ("MODE SELECTION")	(1) Réglage de la commande à distance principale/secondaire ("TELCOMMANDE MAITRE/ESCLAVE")	• Sélection de la commande à distance principale ou secondaire * Lorsque deux commandes à distance sont connectées à un groupe, l'une des deux doit être réglée en tant que commande secondaire.
	(2) Utilisation du réglage de l'horloge ("AFFICHAGE HORLOGE")	• Activation ou désactivation de la fonction d'horloge
	(3) Réglage de la fonction de minuterie ("PROG HEBDO MAITAIRE")	• Réglage du type de minuterie
	(4) Réglage du numéro à contacter en cas d'erreur ("CALL.")	• Affichage du numéro à contacter en cas d'erreur • Réglage du numéro de téléphone
4. Modification de l'affichage ("DISP MODE SETTING")	(1) Réglage de l'affichage de la température °C/°F ("TEMPERATURE °C/°F")	• Réglage de l'unité de température (°C ou °F) à afficher
	(2) Réglage de l'affichage de la température de l'air d'aspiration ("TEMPERATURE AMBIANTE")	• Activation ou désactivation de l'affichage de la température de l'air (d'aspiration) intérieur
	(3) Réglage de l'affichage du refroidissement/chauffage automatique ("AFFICHAGE AUTO F/C")	• Activation ou désactivation de l'affichage "Cooling" (Refroidissement) ou "Heating" (Chauffage) pendant le fonctionnement en mode automatique

8. Sélection des fonctions

[Organigramme de sélection des fonctions]

Langue par défaut (Anglais)

Affichage normal (affichage lorsque le climatiseur ne fonctionne pas)

Maintenez la touche **ⓔ** enfoncée et appuyez sur la touche **ⓓ** pendant deux secondes.

Maintenez la touche **ⓔ** enfoncée et appuyez sur la touche **ⓓ** pendant deux secondes.

ⓔ Appuyez sur la touche "operation mode" (mode de fonctionnement).

ⓓ Appuyez sur la touche "TIMER MENU" (MENU DE LA MINUTERIE).

ⓓ Appuyez sur la touche "TIMER ON/OFF" (MINUTERIE MARCHE/ARRÊT).

Modification de la langue

Sélection des fonctions

Sélection des modes

Modification de l'affichage

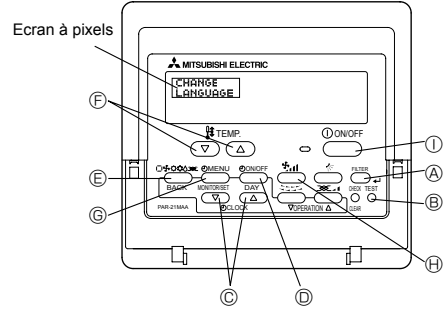
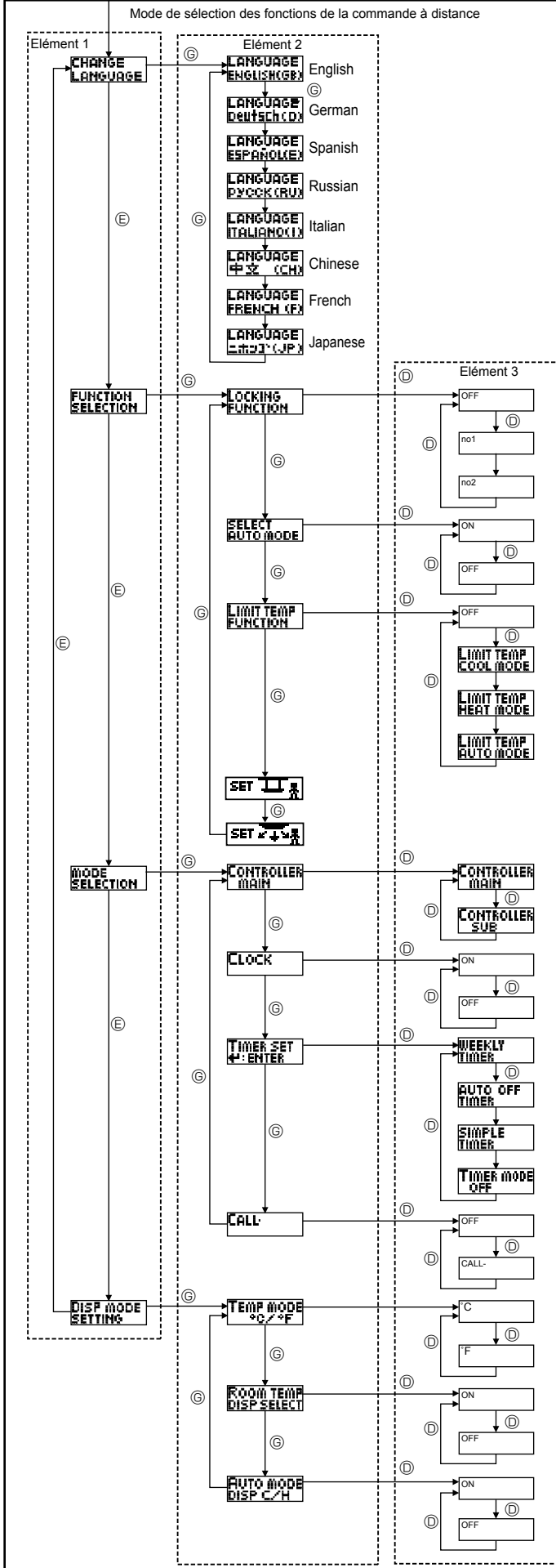

- Le paramétrage de verrouillage des opérations est inactif. (Valeur de paramétrage initiale)
- Le paramétrage de verrouillage des opérations est actif sauf pour les touche "On/Off" (Marche/Arrêt).
- Le paramétrage de verrouillage des opérations concerne toutes les touches.
- Le mode automatique s'affiche lorsque le mode de fonctionnement est sélectionné. (Valeur de paramétrage initiale)
- Le mode automatique ne s'affiche pas lorsque le mode de fonctionnement est sélectionné.
- Les limites de la plage de température sont inactives. (Valeur de paramétrage initiale)
- La plage de température peut être modifiée en mode de refroidissement/ séchage.
- La plage de température peut être modifiée en mode de chauffage.
- La plage de température peut être modifiée en mode automatique.
- Mode d'opération du panneau du filtre automatique
Il n'est pas nécessaire de régler ce mode. Veuillez consulter le MANUEL D'OPÉRATION des parties optionnelles (panneau) pour plus de détails.
- Mode de direction du courant d'air fixe
Il n'est pas nécessaire de régler ce mode. Veuillez consulter le MANUEL D'OPÉRATION de l'appareil intérieur pour plus de détails.
- La télécommande deviendra alors la commande principale. (Valeur de paramétrage initiale)
- La télécommande deviendra alors la commande auxiliaire.
- La fonction horloge peut être utilisée. (Valeur de paramétrage initiale)
- La fonction horloge ne peut pas être utilisée.
- La minuterie hebdomadaire peut être utilisée. (Valeur de paramétrage initiale)
- La minuterie "Auto off" (Arrêt auto) peut être utilisée.
- La minuterie simple peut être utilisée.
- Le mode minuterie ne peut pas être utilisé.
- Les numéros programmés ne s'affichent pas en cas d'erreur. (Valeur de paramétrage initiale)
- Les numéros programmés s'affichent en cas d'erreur.
- La température de l'appareil est affichée en °C. (Valeur de paramétrage initiale)
- La température de l'appareil est affichée en °F.
- La température de l'air de la pièce est affichée. (Valeur de paramétrage initiale)
- La température de l'air de la pièce n'est pas affichée.
- Le mode "Automatic cooling" (refroidissement auto) ou "Automatic heating" (chauffage auto) s'affiche en mode automatique. (Valeur de paramétrage initiale)
- Seul "Automatic" s'affiche en mode automatique.

8. Sélection des fonctions

[Réglage détaillé]

[4]-1 Réglage CHANGE LANGUAGE (Modification de la langue)

La langue d'affichage de l'écran à pixels peut être sélectionnée.

- Appuyez sur la touche [⊕ MENU] ⊕ pour modifier la langue.
 - ① Anglais (GB), ② Allemand (D), ③ Espagnol (E), ④ Russe (RU), ⑤ Italien (I), ⑥ Chinois (CH), ⑦ Français (F), ⑧ Japonais (JP)

Consultez le tableau d'affichage par point.

[4]-2 Limitation des fonctions

(1) Réglage de la limitation des fonctions de fonctionnement (verrouillage de fonctionnement)

- Pour commuter le réglage, appuyez sur la touche [⊖ ON/OFF] ⊖.
 - ① no1: Le réglage du verrouillage de fonctionnement est appliqué à toutes les touches autres que la touche [⊕ ON/OFF] ⊕.
 - ② no2: Le réglage du verrouillage de fonctionnement est appliqué à toutes les touches.
 - ③ OFF (valeur de réglage initial): Le réglage du verrouillage de fonctionnement n'est pas appliqué.

* Pour appliquer le réglage du verrouillage de fonctionnement à l'écran normal, il est nécessaire d'appuyer sur les touches (Appuyez simultanément sur les touches [FILTER] ⊕ et [⊕ ON/OFF] ⊕ en même temps et les maintenir enfoncées pendant deux secondes.) sur l'écran normal après avoir effectué le réglage ci-dessus.

(2) Utilisation du réglage du mode automatique

Lorsque la commande à distance est connectée à l'appareil disposant du mode de fonctionnement automatique, les réglages suivants peuvent être effectués.

- Pour commuter le réglage, appuyez sur la touche [⊖ ON/OFF] ⊖.
 - ① ON (valeur de réglage initial):
Le mode automatique s'affiche lorsque ce mode de fonctionnement est sélectionné.
 - ② OFF:
Le mode automatique ne s'affiche pas lorsque ce mode de fonctionnement est sélectionné.

(3) Réglage de la limitation de la plage de températures

Une fois ce réglage effectué, la température peut être modifiée dans la plage définie.

- Pour commuter le réglage, appuyez sur la touche [⊖ ON/OFF] ⊖.
 - ① LIMITE TEMP MODE FROID:
Le mode de la plage de températures peut être modifié en mode refroidissement/déshumidification.
 - ② LIMITE TEMP MODE CHAUD:
Le mode de la plage de températures peut être modifié en mode chauffage.
 - ③ LIMITE TEMP MODE AUTO:
Le mode de la plage de températures peut être modifié en mode automatique.
 - ④ OFF (programmation initiale): La limitation de la plage de températures n'est pas active.
- * Lorsqu'un réglage autre que OFF est sélectionné, le réglage de la limitation de la plage de températures des modes refroidissement, chauffage et automatique s'effectue en même temps. Toutefois, la plage ne peut pas être limitée lorsque la plage de températures réglée n'a pas été modifiée.
- Pour augmenter ou diminuer la température, appuyez sur la touche [⏴ TEMP.(▽) or (△)] ⊖.
- Pour commuter entre le réglage maximal et minimal, appuyez sur la touche [⊕, ⊖] ⊕. Le réglage sélectionné clignote et la température peut être réglée.
- Plage réglable
Mode refroidissement/déshumidification:
ULimite inférieure: 19°C à 30°C Limite supérieure: 30°C à 19°C
Mode chauffage:
Limite inférieure: 17°C à 28°C Limite supérieure: 28°C à 17°C
Mode automatique:
Limite inférieure: 19°C à 28°C Limite supérieure: 28°C à 19°C

[4]-3 Réglage de la sélection des modes

(1) Réglage de la commande à distance principale/secondaire

- Pour commuter le réglage, appuyez sur la touche [⊖ ON/OFF] ⊖.
 - ① Maître: La commande devient la commande principale.
 - ② Esclave: La commande devient la commande secondaire.

(2) Utilisation du réglage de l'horloge

- Pour commuter le réglage, appuyez sur la touche [⊖ ON/OFF] ⊖.
 - ① ON: La fonction d'horloge peut être utilisée.
 - ② OFF: La fonction d'horloge ne peut pas être utilisée.

(3) Réglage de la fonction de minuterie

- Pour commuter le réglage, appuyez sur la touche [⊕ ON/OFF] ⊕ (Choisissez l'une des fonctions suivantes).
 - ① PROG HEBDO MADAIRE (Valeur de réglage initial):
La minuterie hebdomadaire peut être utilisée.
 - ② PROG HORAIRE ARRET AUTO:
L'arrêt différé automatique peut être utilisé.
 - ③ PROG HORAIRE SIMPLIFIE:
La minuterie simple peut être utilisée.
 - ④ PROG HORAIRE INACTIF:
Le mode de minuterie ne peut pas être utilisé.
- * Lorsque l'utilisation du réglage de l'horloge est définie sur OFF, la fonction "PROG HEBDO MADAIRE" ne peut pas être utilisée.

(4) Réglage du numéro à contacter en cas d'erreur

- Pour commuter le réglage, appuyez sur la touche [⊖ ON/OFF] ⊖.
 - ① CALL OFF:
Les numéros à contacter définis ne s'affichent pas en cas d'erreur.
 - ② CALL **** *
Les numéros à contacter définis s'affichent en cas d'erreur.
CALL _:
Le numéro de contact peut être réglé quand l'affichage est indiqué comme ci-dessus.
- Réglage des numéros à contacter
Pour régler les numéros à contacter, effectuez la procédure suivante. Déplacez le curseur clignotant pour régler les nombres. Appuyez sur la touche [⏴ TEMP.(▽) and (△)] ⊖ pour déplacer le curseur vers la droite (gauche). Appuyez sur la touche [⊖ CLOCK (▽) and (△)] ⊖ pour régler les numéros.

[4]-4 Réglage de l'affichage

(1) Réglage de l'affichage de la température °C/°F

- Pour commuter le réglage, appuyez sur la touche [⊖ ON/OFF] ⊖.
 - ① °C: L'unité de température °C est utilisée.
 - ② °F: L'unité de température °C est utilisée.

(2) Réglage de l'affichage de la température de la pièce

- Pour commuter le réglage, appuyez sur la touche [⊖ ON/OFF] ⊖.
 - ① ON: La température de l'air d'aspiration s'affiche.
 - ② OFF: La température de l'air d'aspiration ne s'affiche pas.

(3) Réglage de l'affichage du refroidissement/chauffage automatique

- Pour commuter le réglage, appuyez sur la touche [⊖ ON/OFF] ⊖.
 - ① ON:
L'une des fonctions "Automatic cooling" (Refroidissement automatique) ou "Automatic heating" (Chauffage automatique) s'affiche en mode automatique.
 - ② OFF:
Seule la fonction "Automatic" (Automatique) s'affiche en mode automatique.

8. Sélection des fonctions

[Tableau d'affichage par point]

Langue par défaut	English	German	Spanish	Russian	Italian	Chinese	French	Japanese	
Attendre le démarrage	PLEASE WAIT	←	←	←	←	←	←	←	
Attendre le démarrage	Refroidissement	COOL	Kühlen	FRÍO	Холод	COOL	FROID	冷房	
	Assèchement	DRY	Trocknen	DESHUMIDIFICACIÓN	Сушка	DRY	DESHU	ドライ	
	Chauffage	HEAT	Heizen	CALOR	Тепло	HEAT	CHAUD	暖房	
	Automatique	AUTO	AUTO	AUTO-MÁTICO	Авто	AUTO	AUTO	自動	
	Automatique	COOL	Kühlen	FRÍO	Холод	COOL	FROID	冷房	
	Automatique (Refroidissement)	HEAT	Heizen	CALOR	Тепло	HEAT	CHAUD	暖房	
	Soufflerie	FAN	Lüfter	VENTILACIÓN	ВЕНТ	VENTILAZIONE	送風	VENTI LATION	送風
	Ventilation	VENTI LATION	Gebläse Betrieb	VENTILACIÓN	ВЕНТИЛЯЦИЯ	ARIA ESTERNA	换气	VENTI LATION	换气
Attente (Pré-chauffage)	STAND BY	STAND BY	CALENTANDO	ОБОГРЕВ: ПУЗЫ	STAND BY	准备中	PRE CHAUFFAGE	準備中	
Dégivrage	DEFROST	Abtauen	DESCONGE-LACIÓN	ОТТАВЛИВАНИЕ	SPRINAMENTO	除霜中	DEGIVRAGE	霜取中	
Température définie	SET TEMP	TEMP einstellen	TEMP. CONSIGNA	ЦЕЛЕВАЯ ТЕМПЕРАТУРА	IMPOSTAZIONE TEMPERATURA	设定温度	REGLAGE TEMPERATURE	設定温度	
Vitesse du ventilateur	FAN SPEED	Lüftergeschwindigkeit	VELOCIDAD VENTILADOR	СКОРОСТЬ ВЕНТИЛЯТОРА	VELOCITA' VENTILATORE	风速	VITESSE DE VENTILATION	風速	
Touche indisponible	NOT AVAILABLE	nicht verfügbar	NO DISPONIBLE	НЕ ДОСТУПНО	NON DISPONIBILE	无效按钮	NON DISPONIBILE	無効ボタン	
Contrôle (Erreur)	CHECK	Prüfen	COMPROBAR	ПРОВЕРКА	CHECK	検査	CONTROLE	点検	
Marche d'essai	TEST RUN	Testbetrieb	TEST FUNCIONAMIENTO	ТЕСТОВЫЙ ЗАПУСК	TEST RUN	试运行	TEST	試運転	
Auto-contrôle	SELF CHECK	Selbst-diagnose	AUTO REVISIÓN	САМОДИАГНОСТИКА	SELF CHECK	自我诊断	AUTO CONTROL	自己診断	
Sélection des fonctions	FUNCTION SELECTION	Funktion AUSWAHL	SELECCIÓN DE FUNCIONES	ВЫБОР ФУНКЦИИ	SELEZIONE FUNZIONI	功能选择	SELECTION FUNCTIONS	メニュー選択	
Réglage de la ventilation	SETTING OF VENTILATION	Lüfterstufen wählen	CONFIG. VENTILACIÓN	НАСТРОЙКА ВЕНТУСТАНА	IMPOSTAZIONE ARIA ESTERNA	换气设定	SELECTION VENTILATION	换气設定	

Langue par défaut	English	German	Spanish	Russian	Italian	Chinese	French	Japanese
Modification de la langue	CHANGE LANGUAGE	←	←	←	←	←	←	←
Sélection des fonctions	FUNCTION SELECTION	Funktion AUSWAHL	SELECCIÓN DE FUNCIONES	ВЫБОР ФУНКЦИИ	SELEZIONE FUNZIONI	功能限制	SELECTION FUNCTIONS	メニュー制限
Blocage des fonctions	LOCKING FUNCTION	Sperr-Funktion	FUNCION BLOQUEADA	ФУНКЦИЯ БЛОКИРОВКИ	BLOCCO FUNZIONI	操作限制	BLOCCAGE FONCTIONS	操作禁止
Sélection du mode automatique	SELECT AUTO MODE	Auswahl AUTO Betrieb	SELECCIÓN MODO AUTO	ВЫБОР РЕЖИМА АВТО	SELEZIONE MODO AUTO	自动模式	SELECTION DU MODO AUTO	自動モード
Limites de la plage de température	LIMIT TEMP FUNCTION	Limit Temp Funktion	LIMIT TEMP CONSIGNA	ОГРАНИЧЕННЕ УСТ.ТЕМПЕРАТ	LIMITAZIONE TEMPERATURA	温度限制	LIMITATION TEMPERATURE	温度制限
Limites de température mode refroidissement	LIMIT TEMP COOL MODE	Limit Kühl Temp	LIMIT TEMP MODO FRÍO	ОГРАНИЧЕННЯ ОХЛАЖДЕННЯ	LIMITAZIONE MODO COOL	制冷范围	LIMITE TEMP MODO FROID	制冷冷房
Limites de température mode chauffage	LIMIT TEMP HEAT MODE	Limit Heiz Temp	LIMIT TEMP MODO CALOR	ОГРАНИЧЕН ОБОГРЕВ	LIMITAZIONE MODO HEAT	制热范围	LIMITE TEMP MODO CHAUD	制热暖房
Limites de température mode auto	LIMIT TEMP AUTO MODO	Limit AUTO Temp	LIMIT TEMP MODO AUTO	ОГРАНИЧЕН РЕЖИМ АВТО	LIMITAZIONE MODO AUTO	自动范围	LIMITE TEMP MODO AUTO	制自动
Sélection du mode	MODE SELECTION	Betriebart wählen	SELECCIÓN DE MODO	ВЫБОР РЕЖИМА	SELEZIONE MODO	基本模式	SELECTION DU MODO	基本メニュー
Réglage télécommande PRINCIPALE	CONTROLLER MAIN	Haupt Controller	CONTROL PRINCIPAL	ОСНОВНОЙ ПУЛТ	CONTROLLO MAIN	遥控主	TELECOMMANDE MAITRE	リモコン 主機
Réglage télécommande AUXILIAIRE	CONTROLLER SUB	Neben Controller	CONTROL SECUNDARIO	ДОПОЛНИТЕЛЬНЫЙ ПУЛТ	CONTROLLO SUB	遥控辅	TELECOMMANDE ESCLAVE	リモコン 主機
Réglage de l'horloge	CLOCK	Uhr	RELOJ	ЧАСЫ	OROLOGIO	时钟	AFFICHAGE HORLOGE	時計 ショック
Réglage jour/heure	TIME SET +:ENTER	Uhr stellen +:einstellen	CONFIG RELOJ +:CONFIG	ЧАСЫ:УСТ. +:ВВОД	OROLOGIO +:ENTER	时间 +:ENTER	HORLOGE +:ENTRER	トケイセッテイ +: カクテイ
Réglage minuterie	TIMER SET +:ENTER	Zeitschaltuhr +:einstellen	TEMPORIZA -DOR +:CONFIG	ТАЙМЕР:УСТ. +:ВВОД	TIMER +:ENTER	定时器 +:ENTER	PROG HORAIRE +:ENTRER	タイマーセッテイ +: カクテイ
Contrôle minuterie	TIMER MONITOR	Uhrzeit Anzeige	VISUALIZAR TEMPORIZAD.	ПРОСМОТР ТАЙМЕРА	VISUALIZ TIMER	定时器状态	AFFICHAGE PROG HORAIRE	タイマーモニター
Minuterie hebdomadaire	WEEKLY TIMER	Wochenzeit schalt Uhr	TEMPORIZA -DOR SEMANAL	НЕДЕЛЬНЫЙ ТАЙМЕР	TIMER SETTIMANALE	每周定时器	PROG HEBDO MADAIRE	タイマー週間
Mode de minuterie "off" (Arrêt)	TIMER MODE OFF	Zeitschaltuhr AUS	TEMPORIZA -DOR APAGADO	ТАЙМЕР ВЫКЛ.	TIMER OFF	定时器无效	PROG HORAIRE INACTIF	タイマー無効
Minuterie "Auto Off" (Arrêt auto)	AUTO OFF TIMER	AUTO Zeit funktion AUS	APAGADO AUTOMÁTICO	АВТООТКЛЮЧ. ПО ТАЙМЕРУ	AUTO OFF TIMER	解除定时	PROG HORAIRE ARRET AUTO	タイマーオフホウシ
Minuterie simple	SIMPLE TIMER	Einfache Zeitfunktion	TEMPORIZA -DOR SIMPLE	ПРОСТОЙ ТАЙМЕР	TIMER SEMPLIFICATO	简易定时器	PROG HORAIRE S/ MPLIFIE	タイマーカンイ
Paramétrage des numéros en situation d'erreur	CALL	←	←	←	←	←	←	←
Modification de l'affichage	DISP MODE SETTING	Anzeige Betriebsart	MOSTRAR MODO	НАСТРОЙКА НА РЕЖИМА	IMPOSTAZIONE MODO DISPLAY	转换表示	AFFICHAGE SOUS MENU	表示切替
Réglage de l'affichage de la température en °C/°F	TEMP MODE °C/°F	Wechsel °C/°F	TEMP GRADOS °C/°F	ЕДИН.ТЕМПЕРАТ. °C/°F	TEMPERATURA °C/°F	温度 °C/°F	TEMPERATURE °C/°F	温度 °C/°F
Réglage de l'affichage de la température de l'air de la pièce	ROOM TEMP DISP SELECT	Raum Temp gewählt	MOSTRAR TEMP.	ПОКАЗЫВАТЬ ТЕМП.В КОМН.	TEMPERATURA AMBIENTE	吸入温度	TEMPERATURE AMBIANTE	スィコキョウ トクシ
Réglage de l'affichage refroidissement/chauffage automatique	AUTO MODE DISP C/H	Auto Betrieb C/H	MOSTRAR F/C EN AUTO	НАД.Т/Х В РЕЖИМЕ АВТО	AUTO C/H	自动表示	AFFICHAGE AUTO F/C	自動表示

9. Fonctionnement d'urgence de la télécommande sans fil

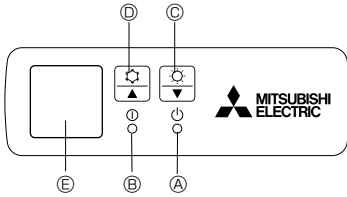

Lorsqu'il n'est pas possible d'utiliser la télécommande

Lorsque les piles de la télécommande sont usées ou lorsque la télécommande ne fonctionne pas correctement, vous pouvez activer le mode de fonctionnement d'urgence à l'aide des touches d'urgence situées sur la grille.

- Ⓐ Témoin DEFROST/STAND BY (dégivrage/veilleuse)
- Ⓑ Témoin de fonctionnement
- Ⓒ Interrupteur de fonctionnement d'urgence (chauffage)
- Ⓓ Interrupteur de fonctionnement d'urgence (refroidissement)
- Ⓔ Capteur

Opération de mise en marche

- Appuyez plus de 2 secondes sur la touche ⚙️ Ⓓ pour utiliser le mode de refroidissement.
- Appuyez plus de 2 secondes sur la touche ⚙️ Ⓒ pour utiliser le mode de chauffage.

* Le voyant d'opération Ⓑ s'allume.

Remarque:

- Les détails concernant le mode d'urgence sont tels qu'indiqués ci-dessous.

Mode de fonctionnement	Refroidissement (COOL)	Chauffage (HEAT)
Température programmée	24°C	24°C
Vitesse de ventilation	Elevée (High)	Elevée (High)
Sens de la soufflerie	Horizontal	Vers le bas 5

Pour arrêter le fonctionnement

- Pour arrêter l'appareil, appuyer sur la touche ⚙️ Ⓓ ou sur la touche ⚙️ Ⓒ.

10. Entretien et nettoyage

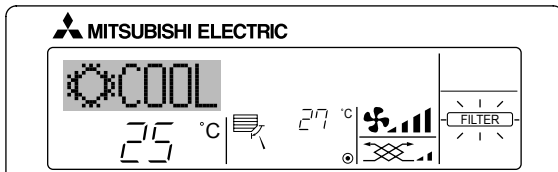

- Affiche qu'il faut nettoyer le filtre.
Le nettoyage du filtre doit être effectué par un service autorisé.
- Pour réinitialiser l'affichage "FILTER" (filtre)
Si vous appuyez deux fois successives sur la touche [FILTER] (filtre) après avoir nettoyé le filtre, l'affichage s'éteint puis est réinitialisé.

Remarque:

- Si deux types d'appareils intérieurs (ou plus) sont contrôlés, la période entre les nettoyages dépend du type de filtre. Si vous devez nettoyer le filtre de l'appareil principal, "FILTER" (filtre) s'affiche. Si l'affichage s'éteint, la période cumulée est réinitialisée.
- "FILTER" (filtre) indique la période entre les nettoyages en heure si le climatiseur est utilisé dans des conditions d'air intérieur normales. Toutefois, le degré d'encrassement du filtre dépend des conditions environnementales; nettoyez-le donc en conséquence.
- La période cumulée avant le nettoyage du filtre varie selon les modèles.
- Cette indication est indisponible pour la télécommande sans fil.

► Nettoyage des filtres

- Nettoyer les filtres avec un aspirateur. Si vous ne possédez pas d'aspirateur, battre les filtres contre un objet dur afin de les secouer et de retirer toutes les saletés et la poussière.
- Si les filtres sont particulièrement sales, les laver à l'eau tiède. Veiller à rincer soigneusement toute trace de détergent et laisser sécher les filtres complètement avant de les remonter dans le climatiseur.

⚠️ Précaution:

- Ne jamais laisser sécher les filtres au soleil ni les sécher en utilisant une source de chaleur comme un chauffage électrique: vous risqueriez de les déformer.
- Ne jamais laver les filtres à l'eau chaude (au-dessus de 50°C) car vous risqueriez de les faire gondoler.
- Veiller à ce que les filtres à air soient toujours en place. La mise en marche de l'appareil alors que les filtres sont retirés pourrait en effet être à l'origine d'un mauvais fonctionnement.

⚠️ Précaution:

- Avant de commencer le nettoyage, arrêter l'appareil et couper l'alimentation.
- Les appareils intérieurs sont équipés de filtres servant à extraire les poussières de l'air aspiré. Nettoyer les filtres selon les méthodes illustrées ci-après.

► Retrait du filtre

⚠️ Précaution:

- Lors du retrait du filtre, se protéger les yeux de la poussière. Si vous devez monter sur le rebord d'une fenêtre pour effectuer l'opération, attention de ne pas tomber.
- Une fois le filtre retiré, ne pas toucher les pièces métalliques internes de l'appareil intérieur sous peine de blessure.

■ PLA-RP-BA

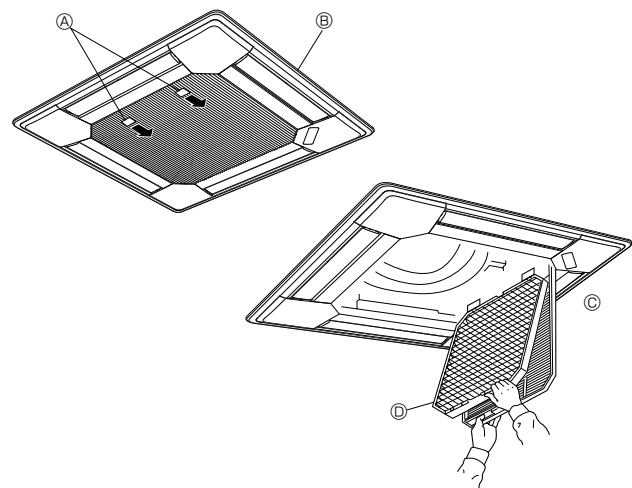

- ① Tirer le bouton de la grille d'aspiration dans le sens indiqué par la flèche pour ouvrir la grille.
 - ② Ouvrir la grille d'aspiration.
 - ③ Dégager le bouton situé au centre du bord de la grille d'aspiration et tirer le filtre vers l'avant pour l'extraire.
- Ⓐ Bouton Ⓑ Grille Ⓒ Grille d'aspiration Ⓓ Filtre

11. Guide de dépannage

En cas de problème:	Voici la solution. (L'appareil fonctionne normalement.)
Le climatiseur ne chauffe ni ne refroidit correctement.	<ul style="list-style-type: none"> ■ Nettoyez le filtre. (Le débit d'air est réduit lorsque le filtre est sale ou colmaté.) ■ Contrôlez la température et ajustez la température définie en conséquence. ■ Assurez-vous qu'il y a suffisamment d'espace autour de l'appareil extérieur. L'admission ou la sortie d'air de l'appareil intérieur est-elle bloquée ? ■ Une porte ou une fenêtre a-t-elle été laissée ouverte ?
Lorsque l'opération de chauffage débute, de l'air chaud n'est pas expulsé immédiatement de l'appareil intérieur.	<ul style="list-style-type: none"> ■ De l'air chaud est expulsé uniquement lorsque l'appareil intérieur est suffisamment chaud.
En mode de chauffage, le climatiseur s'arrête avant que la température définie pour la pièce soit atteinte.	<ul style="list-style-type: none"> ■ Lorsque la température extérieure est basse et l'humidité de l'air importante, du givre peut se former sur l'appareil extérieur. Dans ce cas, l'appareil extérieur procède à une opération de dégivrage. Un fonctionnement normal de l'appareil devrait débiter au bout de 10 minutes environ.
La direction du débit d'air varie pendant l'opération ou la direction ne peut être définie.	<ul style="list-style-type: none"> ■ En mode de refroidissement, les ailettes se placent automatiquement en position horizontale (basse) au bout d'une (1) heure lorsqu'une direction de débit d'air basse (horizontale) est sélectionnée. Ceci évite la formation d'eau sur les ailettes et prévient tout suintement. ■ En mode de chauffage, les ailettes se placent automatiquement en position horizontale lorsque la température du débit d'air est basse ou pendant le mode de dégivrage.
Lorsque la direction du débit d'air est modifiée, les ailettes se déplacent toujours vers le haut et vers le bas au-delà de la position déterminée avant de s'arrêter sur la position souhaitée.	<ul style="list-style-type: none"> ■ Lorsque la direction du débit d'air est modifiée, les ailettes se placent sur la position déterminée après être passées par la position de base.
Un bruit d'eau qui ruisselle ou plus rarement un souffle peut être perçu.	<ul style="list-style-type: none"> ■ Ces bruits peuvent être perçus lorsque le réfrigérant circule dans le climatiseur ou lorsque le flux du réfrigérant a été modifié.
Un craquement ou un grincement peut être perçu.	<ul style="list-style-type: none"> ■ Ces bruits peuvent être perçus lorsque les pièces du climatiseur frottent les unes contre les autres en raison de l'expansion et de la contraction qui résultent des variations de température.
La pièce a une odeur désagréable.	<ul style="list-style-type: none"> ■ L'appareil intérieur aspire de l'air qui contient des gaz produits par les murs, les moquettes et les meubles ainsi que des odeurs véhiculées par les vêtements, puis il les expulse à nouveau dans la pièce.
Une buée ou vapeur blanche sort de l'appareil intérieur.	<ul style="list-style-type: none"> ■ Si la température intérieure et l'humidité de l'air sont élevées, cette situation peut se produire en début d'opération. ■ En mode de dégivrage, de l'air froid peut être expulsé et avoir l'apparence de la buée.
De l'eau ou de la vapeur sort de l'appareil extérieur.	<ul style="list-style-type: none"> ■ En mode de refroidissement, de l'eau peut se former et suinter des tuyaux et des raccords froids. ■ En mode de chauffage, de l'eau peut se former et suinter de l'échangeur thermique. ■ En mode de dégivrage, l'eau présent sur l'échangeur thermique s'évapore provoquant ainsi une émission de vapeur d'eau.
Le témoin de fonctionnement n'apparaît pas sur l'écran de la télécommande.	<ul style="list-style-type: none"> ■ Mettez l'appareil sous tension. Le signe "●" apparaîtra sur l'écran de la télécommande.
Le signe "☒" apparaît sur l'écran de la télécommande.	<ul style="list-style-type: none"> ■ Lors du contrôle centralisé, le signe "☒" apparaît sur l'écran de la télécommande et le fonctionnement du climatiseur ne peut être lancé ou arrêté à l'aide de la télécommande.
Lorsque le climatiseur est redémarré immédiatement après avoir été éteint, son fonctionnement est bloqué même si la touche "ON/OFF" (Marche/Arrêt) est sollicitée.	<ul style="list-style-type: none"> ■ Patientez trois minutes environ. (Le fonctionnement s'est arrêté pour protéger le climatiseur.)
Le climatiseur fonctionne sans que la touche "ON/OFF" (Marche/Arrêt) soit sollicitée.	<ul style="list-style-type: none"> ■ La fonction de marche de la minuterie a-t-elle été réglée ? Appuyez sur la touche "ON/OFF" (Marche/Arrêt) pour l'arrêter. ■ Le climatiseur est-il relié à une télécommande centralisée ? Veuillez consulter les personnes responsables du contrôle du climatiseur. ■ Le signe "☒" apparaît-il sur l'écran de la télécommande ? Veuillez consulter les personnes responsables du contrôle du climatiseur. ■ La fonction de recouvrement auto en cas de coupure d'électricité a-t-elle été réglée ? Appuyez sur la touche "ON/OFF" (Marche/Arrêt) pour l'arrêter.
Le climatiseur s'arrête sans que la touche "ON/OFF" (Marche/Arrêt) soit sollicitée.	<ul style="list-style-type: none"> ■ La fonction d'arrêt de la minuterie a-t-elle été réglée ? Appuyez sur la touche "ON/OFF" (Marche/Arrêt) pour relancer l'opération. ■ Le climatiseur est-il relié à une télécommande centralisée ? Veuillez consulter les personnes responsables du contrôle du climatiseur. ■ Le signe "☒" apparaît-il sur l'écran de la télécommande ? Veuillez consulter les personnes responsables du contrôle du climatiseur.
Le fonctionnement de la minuterie de la télécommande ne peut pas être réglé.	<ul style="list-style-type: none"> ■ Les paramètres de la minuterie sont-ils invalides ? Si la minuterie peut être réglée, les signes (WEEKLY), (SIMPLE), ou (AUTO OFF) doivent apparaître sur l'écran de la télécommande.
Le message "PLEASE WAIT" (VEUILLEZ PATIENTER) apparaît sur l'écran de la télécommande.	<ul style="list-style-type: none"> ■ Les paramètres initiaux sont en cours d'exécution. Patientez trois minutes environ.

11. Guide de dépannage

En cas de problème:	Voici la solution. (L'appareil fonctionne normalement.)												
Un code d'erreur apparaît sur l'écran de la télécommande.	<ul style="list-style-type: none"> Les dispositifs de protection ont fonctionné pour protéger le climatiseur. N'essayez pas de réparer cet appareil vous-même. Mettez l'appareil hors tension immédiatement et consultez votre revendeur. Vous devrez fournir au revendeur le nom du modèle et les informations qui apparaissent sur l'écran de la télécommande. 												
Un bruit de goutte à goutte ou de moteur qui tourne peut être perçu.	<ul style="list-style-type: none"> A l'arrêt de l'opération de refroidissement, la pompe de vidange se met en marche puis s'arrête. Patientez 3 minutes environ. 												
Le bruit perçu est supérieur aux caractéristiques sonores.	<ul style="list-style-type: none"> Le niveau du son d'opération intérieure est affecté par l'acoustique de la salle, comme indiqué dans la table suivante. Il sera plus élevé que la spécification du bruit, qui a été mesuré dans une salle anéchoïque. <table border="1"> <thead> <tr> <th></th> <th>Pièces présentant une absorption phonique élevée</th> <th>Pièces présentant une absorption phonique normale</th> <th>Pièces présentant une absorption phonique faible</th> </tr> </thead> <tbody> <tr> <td>Exemples de pièce</td> <td>Studio de radio-diffusion, salle de musique, etc.</td> <td>Salle de réception, entrée d'hôtel, etc.</td> <td>Bureau, chambre d'hôtel</td> </tr> <tr> <td>Niveaux sonores</td> <td>3 à 7 dB</td> <td>6 à 10 dB</td> <td>9 à 13 dB</td> </tr> </tbody> </table>		Pièces présentant une absorption phonique élevée	Pièces présentant une absorption phonique normale	Pièces présentant une absorption phonique faible	Exemples de pièce	Studio de radio-diffusion, salle de musique, etc.	Salle de réception, entrée d'hôtel, etc.	Bureau, chambre d'hôtel	Niveaux sonores	3 à 7 dB	6 à 10 dB	9 à 13 dB
	Pièces présentant une absorption phonique élevée	Pièces présentant une absorption phonique normale	Pièces présentant une absorption phonique faible										
Exemples de pièce	Studio de radio-diffusion, salle de musique, etc.	Salle de réception, entrée d'hôtel, etc.	Bureau, chambre d'hôtel										
Niveaux sonores	3 à 7 dB	6 à 10 dB	9 à 13 dB										
Rien n'apparaît sur l'écran de la télécommande sans fil, l'écran est flou, ou l'appareil intérieur ne reçoit aucun signal sauf si la télécommande est éteinte.	<ul style="list-style-type: none"> Les piles sont faibles. Remplacez les piles et appuyez sur la touche "Reset" (Réinitialiser). Si rien n'apparaît suite au remplacement des piles, assurez-vous que les piles sont insérées conformément à la polarité indiquée (+, -). 												
Le témoin de fonctionnement situé près du récepteur de la télécommande sans fil sur l'appareil intérieur clignote.	<ul style="list-style-type: none"> La fonction d'auto-diagnostic a fonctionné pour protéger le climatiseur. N'essayez pas de réparer cet appareil vous-même. Mettez l'appareil hors tension immédiatement et consultez votre revendeur. Veuillez fournir au revendeur le nom du modèle. 												

12. Spécifications techniques

Modèle	PLA-RP35BA	PLA-RP50BA	PLA-RP60BA	PLA-RP71BA	PLA-RP100BA	PLA-RP125BA	PLA-RP140BA2
Alimentation de l'appareil (Tension <V> / Fréquence<Hz>)	~N 230/50						
Puissance Absorbée Normale (Intérieur uniquement) <kW>	0,03	0,05	0,05	0,07	0,14	0,15	0,16
Courant Assigné (Intérieur uniquement) <A>	0,22	0,36	0,36	0,51	0,94	1,00	1,07
CHAUFFAGE <kW>	-	-	-	-	-	-	-
Dimensions (Hauteur) <mm>	258(35)				298(35)		
Dimensions (Largeur) <mm>	840(950)						
Dimensions (Profondeur) <mm>	840(950)						
Débit de la soufflerie (Faible-Moyenne 2-Moyenne 1-Elevé) <m³/min>	11-12-13-15	12-14-16-18	12-14-16-18	14-16-18-21	20-23-26-30	22-25-28-31	24-26-29-32
Niveau de bruit (Faible-Moyenne 2-Moyenne 1-Elevé) <dB>	27-28-29-31	28-29-31-32	28-29-31-32	28-30-32-34	32-34-37-40	34-36-39-41	36-39-42-44
Poids net <kg>	22(6)		23(6)		25(6)		27(6)

Modèle	PLA-RP71BA2	PLA-RP100BA3	PLA-RP125BA2
Alimentation de l'appareil (Tension <V> / Fréquence<Hz>)	~N 230/50		
Puissance Absorbée Normale (Intérieur uniquement) <kW>	0,07	0,15	0,16
Courant Assigné (Intérieur uniquement) <A>	0,51	1,00	1,07
CHAUFFAGE <kW>	-	-	-
Dimensions (Hauteur) <mm>	258(35)	298(35)	
Dimensions (Largeur) <mm>	840(950)		
Dimensions (Profondeur) <mm>	840(950)		
Débit de la soufflerie (Faible-Moyenne 2-Moyenne 1-Elevé) <m³/min>	14-16-18-21	20-23-26-30	22-25-28-31
Niveau de bruit (Faible-Moyenne 2-Moyenne 1-Elevé) <dB>	28-30-32-34	32-34-37-40	34-36-39-41
Poids net <kg>	23(6)	26(6)	27(6)

*1 Le schéma entre () correspond à la "GRILL" (grille).

Inhoud

1. Veiligheidsvoorschriften	59	7. Andere functies	70
2. Onderdelen	59	8. Functiekeuze	71
3. Schermconfiguratie	62	9. Noodbedrijf voor draadloze afstandsbediening	75
4. De dag van de week en de tijd instellen	62	10. Onderhoud en schoonmaken	75
5. Gebruik	62	11. Problemen en oplossingen	76
6. Timer	67	12. Specificaties	77

Opmerking



Fig.1

Dit symbool geldt alleen voor EU-landen.

Dit symbool komt overeen met Richtlijn 2002/96/EG artikel 10 Informatie voor gebruikers en Bijlage IV, en/of met Richtlijn 2006/66/EG artikel 20 Informatie voor eindgebruikers en Bijlage II.

Mitsubishi Electric producten zijn ontwikkeld en gefabriceerd uit eerste kwaliteit materialen. De onderdelen kunnen worden gerecycled en/of worden hergebruikt. Het symbool betekent dat de elektrische en elektronische onderdelen, batterijen en accu's op het einde van de gebruiksduur gescheiden van het huishoudelijk afval moeten worden ingezameld. Wanneer er onder het symbool (Fig.1) een chemisch symbool staat gedrukt, betekent dit dat de batterij of accu zware metalen in een bepaalde concentratie bevat.

Dit wordt als volgt aangeduid: Hg: kwik (0,0005%), Cd: cadmium (0,002%), Pb: lood (0,004%)

In de Europese Unie worden elektrische en elektronische producten, batterijen en accu's afzonderlijk ingezameld. Breng deze apparatuur, batterijen en accu's dan naar het gemeentelijke afvalinzamelingspunt. Help ons mee het milieu te beschermen!

1. Veiligheidsvoorschriften

- ▶ Lees alle "Veiligheidsvoorschriften" voordat u het apparaat installeert.
- ▶ In de "Veiligheidsvoorschriften" staan belangrijke instructies met betrekking tot de veiligheid. Volg ze zorgvuldig op.
- ▶ Stel de aanleverende instantie op de hoogte of vraag om toestemming voordat u het systeem aansluit op het net.

Symbolen die in de tekst worden gebruikt

⚠ **Waarschuwing:**

Beschrijft maatregelen die genomen moeten worden om het risico van verwonding of dood van de gebruiker te voorkomen.

⚠ **Voorzichtig:**

Beschrijft maatregelen die genomen moeten worden om schade aan het apparaat te voorkomen.

Symbolen die in de afbeeldingen worden gebruikt

⌚ : Geeft een onderdeel aan dat geaard moet worden.

⚠ **Waarschuwing:**

- Voor toestellen die niet toegankelijk zijn voor het publiek.
- Het apparaat mag niet door de gebruiker zelf worden geïnstalleerd. Vraag de zaak waar u het apparaat gekocht heeft of een erkend bedrijf om het apparaat te installeren. Als het apparaat niet juist is geïnstalleerd, kan dit lekkage, elektrische schokken of brand tot gevolg hebben.
- Ga niet op het apparaat staan en plaats geen voorwerpen op het apparaat.
- Zorg ervoor dat u geen water op het apparaat knoeit en raak het apparaat nooit met natte handen aan. Dit kan elektrische schokken tot gevolg hebben.
- Spuit niet met brandbaar gas in de buurt van het apparaat. Dit kan brand tot gevolg hebben.
- Zet geen gasverwarmingstoestel of een ander toestel met open vuur op een plaats waar het blootstaat aan de lucht die het apparaat uitblaast. Dit kan onvolledige verbranding tot gevolg hebben.
- Verwijder nooit de beschermkap van de ventilator in het buitenapparaat terwijl het apparaat aan staat.

- Wanneer u uitzonderlijk ongewone geluiden of vibraties bemerkt, zet dan het apparaat stil, schakel de elektriciteit uit en neem contact op met uw dealer.
- Steek nooit uw vingers, stokjes of iets dergelijks in de toever- en afvoeropeningen.
- Als u iets vreemds ruikt, dient u het apparaat niet meer te gebruiken. Draai de schakelaar uit en raadpleeg uw dealer. Doet u dat niet, dan loopt u het risico van stroomonderbreking, elektrische schokken of brand.
- Deze airconditioner is NIET bedoeld voor gebruik door kinderen of onbekwame personen die niet onder toezicht staan.
- Jonge kinderen moeten onder toezicht staan om te voorkomen dat ze met de airconditioning gaan spelen.
- Als het koelgas uit het apparaat geblazen wordt of lekt, zet dan de airconditioner stil, ventileer de kamer goed en neem contact op met uw dealer.

⚠ **Voorzichtig:**

- Gebruik geen scherpe voorwerpen om de toetsen in te drukken - hiermee kunt u het bedieningspaneel beschadigen.
- Zorg ervoor dat de toever- en afvoeropeningen van het binnen- of buitenapparaat nooit verstopt raken of afgedekt worden.

Het apparaat verwijderen

Raadpleeg de zaak waar u het apparaat gekocht heeft indien u zich van het apparaat wilt ontdoen.

2. Onderdelen

■ Binnenunit

	PLA-RP-BA
Ventilatorstappen	4 stappen
Klep	Auto, zwenkend
Lamellen	-
Filter	Met lange levensduur
Indicatie filter reinigen	2.500 uur

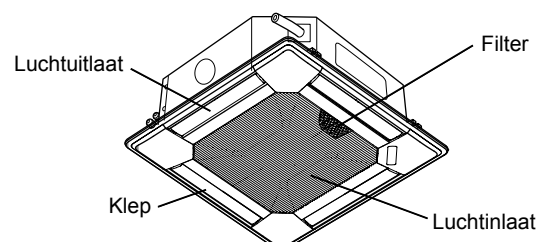

2. Onderdelen

■ Voor de snoer afstandsbediening

Weergave

Ten behoeve van deze uitleg, worden alle delen van de display getoond.

Tijdens de eigenlijke werking zullen alleen relevante items worden weergegeven.

Huidige werking

Toont de werkingsmodus, enz.
* Weergave in meerdere talen wordt ondersteund.

Indicator "Centrally Controlled" (Centrale bediening)

Geeft aan dat de werking van de afstandsbediening is uitgeschakeld door een centrale regeling.

Indicator "Timer Is Off" (Timer staat uit)

Geeft aan dat de timer is uitgeschakeld.

Temperatuurinstelling

Toont de doeltemperatuur.

Dag van de week

Toont de huidige dag van de week.

Weergave Tijd/Timer

Toont de huidige tijd, tenzij de simple timer (enkelvoudige timer) of de Auto Off timer (automatische uitschakeling) is ingesteld.

Als de enkelvoudige timer of automatische uitschakeling is ingesteld, wordt de resterende tijd weergegeven.

Indicatie "Sensor"

Wordt weergegeven als de sensor op de afstandsbediening wordt gebruikt.

Indicator "Locked" (Vergrendeld)

Geeft aan dat de knoppen of de afstandsbediening zijn vergrendeld.

Indicator "Filter"

Gaat branden als het filter moet worden gereinigd.

Timerindicatoren

De indicator gaat branden als de bijbehorende timer is ingesteld.

Indicator Ventilatorsnelheid

Toont de gekozen ventilatorsnelheid.

Indicator Ventilatie

Verschijnt als de unit in de Ventilatiemodus draait.

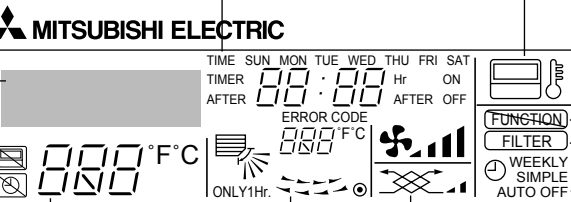

Indicator Luchtrichting naar boven/beneden

De indicator  geeft de richting van de luchtuitstroom aan.

Indicator "One Hour Only" (Slechts een uur)

Weergegeven als de luchtstroom is ingesteld op Gering en omlaag in de stand COOL (Koel) of de stand DRY (Droog). (de werking verschilt al naargelang het model). De indicator schakelt na een uur uit, waarna de luchtstroomrichting ook verandert.

Weergave omgevingstemperatuur

Toont de omgevingstemperatuur. De kamertemperatuur wordt getoond tussen 8-39 °C. Het display gaat knipperen bij temperaturen lager dan 8 °C of hoger dan 39 °C.

Weergave lamellen

Toont de stand van het uitblaasrooster. Wordt niet weergegeven als het uitblaasrooster niet beweegt.

● (Indicator On)

Geeft aan dat de stroom is ingeschakeld.

Bediening

Knoppen voor instellen temperatuur

▽ Lager

△ Hoger

Knop Timermenu (Knop Monitor/Set)

Knop Mode (Knop Return)

Knoppen voor instellen tijd

▽ Achteruit

△ Vooruit

Knop Timer On/Off (Knop Set Day)

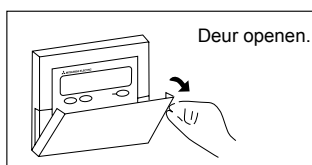

Deur openen.

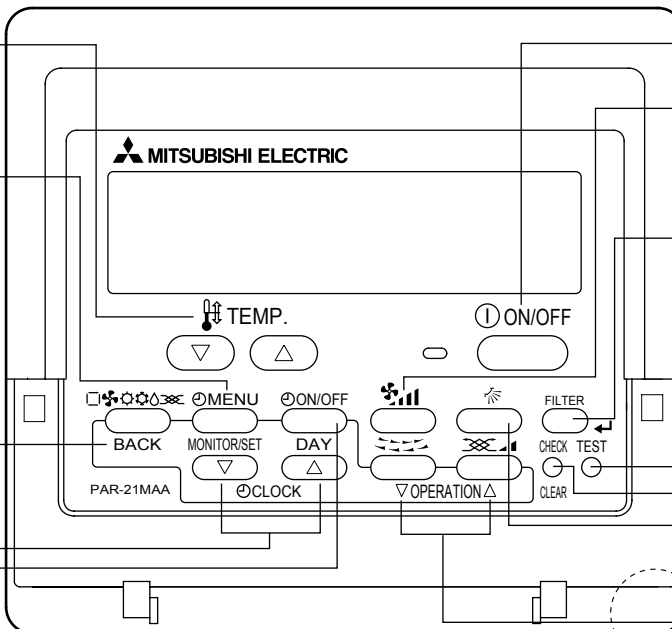

Knop ON/OFF

Knop Ventilatorsnelheid

Knop Filter  (knop )

Knop Test Run

Knop Check (Knop Clear)

Knop Luchtstroom naar boven/beneden

Knop Uitblaasrooster (Knop Werking )

▽ Vorige werkingsnummer.

Knop Ventilatie (Knop Operation )

△ Volgende werkingsnummer.

Ingebouwde temperatuursensor

Opmerking:

- Boodschap "PLEASE WAIT" (wachten a.u.b.)

Als het binnenapparaat op de voeding wordt aangesloten of als het apparaat na een spanningsonderbreking herstelt, wordt deze boodschap ongeveer 3 minuten getoond.

- Boodschap "NOT AVAILABLE" (niet beschikbaar)

Deze boodschap wordt getoond als een toets wordt ingedrukt voor een functie die niet op het binnenapparaat beschikbaar is.

Indien een enkele afstandsbediening voor meerdere binnenapparaten van verschillende modellen tegelijk wordt gebruikt, wordt deze boodschap niet getoond indien minstens één van de binnenapparaten over die functie beschikt.

2. Onderdelen

■ Voor de draadloze afstandsbediening

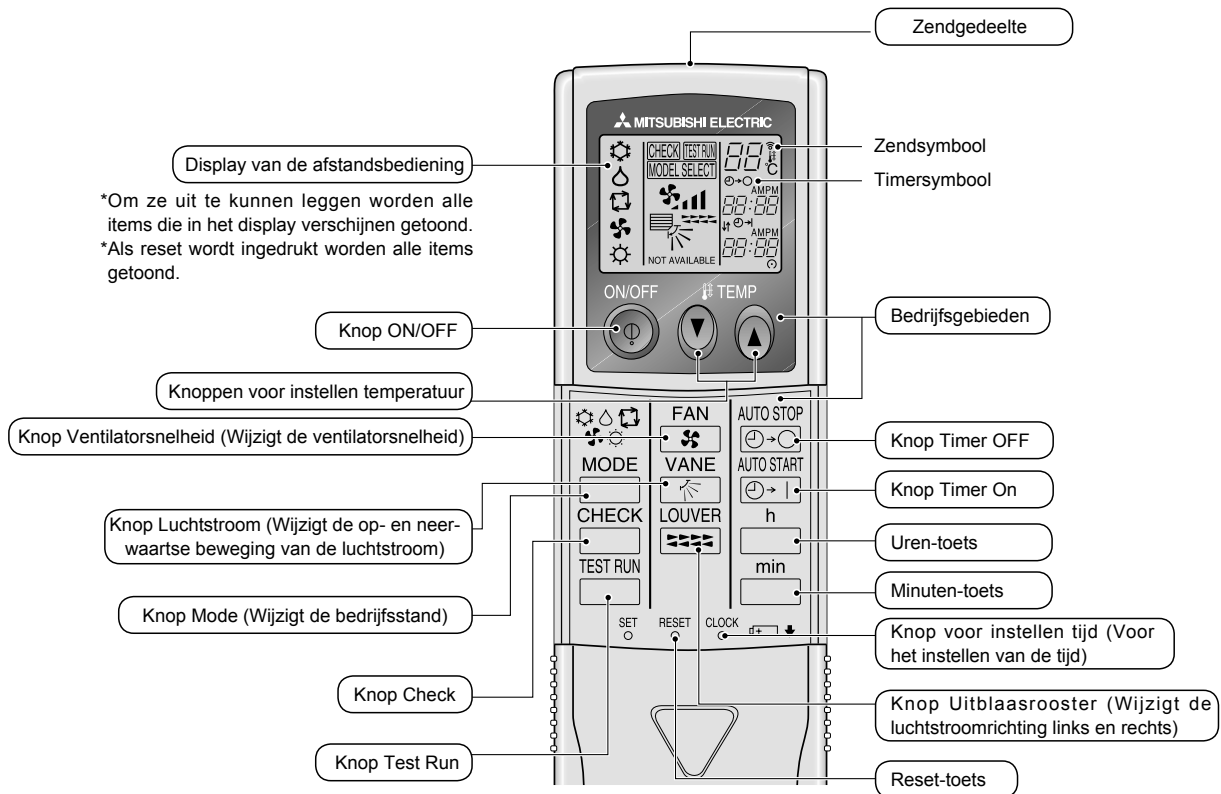

*Om ze uit te kunnen leggen worden alle items die in het display verschijnen getoond.
 *Als reset wordt ingedrukt worden alle items getoond.

- Indien u de draadloze afstandsbediening gebruikt, dient u deze in de richting te houden van de ontvanger op het binnenapparaat.
- Als u de afstandsbediening bedient binnen ongeveer twee minuten nadat het binnenapparaat op de voeding is aangesloten, laat het binnenapparaat mogelijk 2 keer een piepsignaal horen ten teken dat het apparaat de initiële automatische controle aan het uitvoeren is.
- Het binnenapparaat laat een piepsignaal horen om te bevestigen dat het uitgezonden signaal van de afstandsbediening is ontvangen. De signalen kunnen tot ongeveer 7 meter in een rechte lijn van het binnenapparaat worden ontvangen, binnen 45° links en rechts van het apparaat. Fluorescerende lampen en sterke verlichting kunnen het vermogen van het binnenapparaat om signalen te ontvangen echter verminderen.
- Als het bedrijfslampje bij de ontvanger op het binnenapparaat knippert, moet het apparaat worden nagezien. Neem voor onderhoud contact op met uw leverancier.
- Wees voorzichtig met de afstandsbediening! Laat hem niet vallen en stel hem niet bloot aan harde schokken. Laat de afstandsbediening ook niet nat worden en laat hem ook niet in ruimtes met een hoog vochtigheidsgehalte.
- Om te voorkomen dat de afstandsbediening kwijt raakt, kunt u de houder die bij de afstandsbediening wordt meegeleverd aan een wand monteren en de afstandsbediening hier na gebruik steeds in terug plaatsen.
- **Buitenunit**

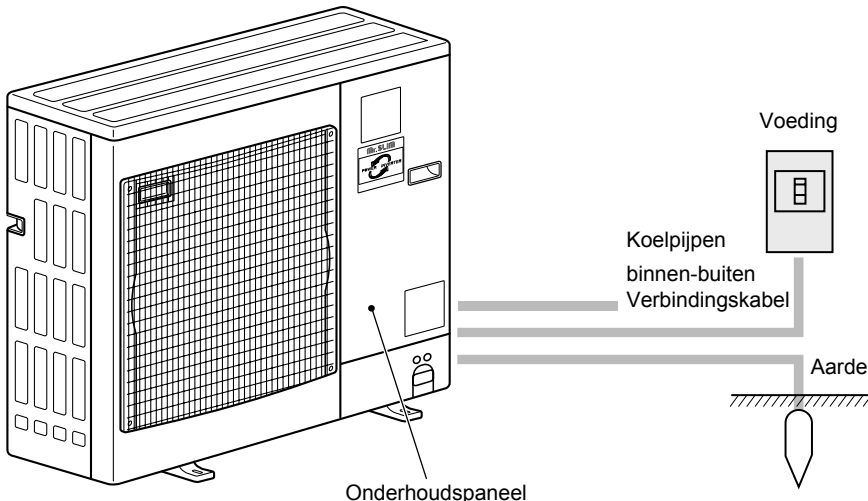

Aanbrengen/vervangen van de batterijen

1. Verwijder de bovenste kap, breng twee AAA-batterijen aan en breng de bovenste kap weer aan.

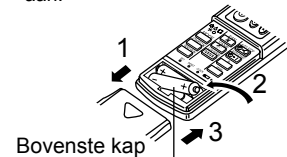

Twee AAA-batterijen
 Breng eerst de negatieve pool (-) van de batterijen in de houder. Plaats de batterijen in de juiste richting (+, -)!

2. Druk op reset.

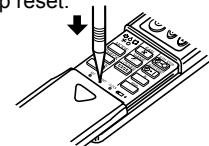

Gebruik een voorwerp met een smalle punt om op reset te drukken.

3. Schermconfiguratie

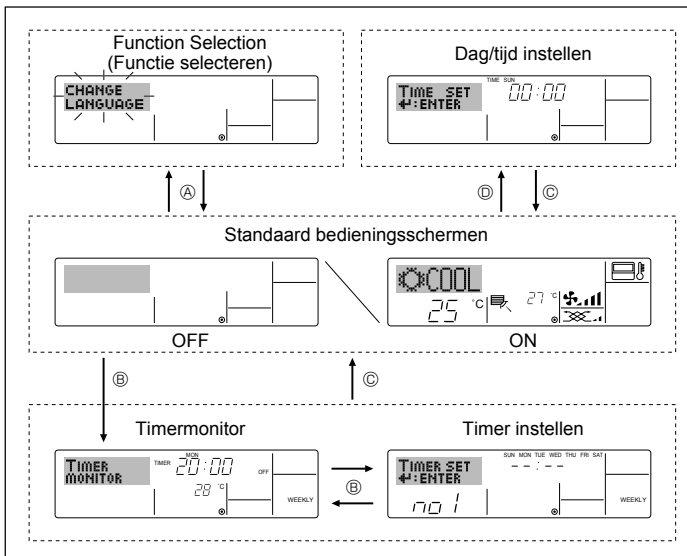

<Schermtypen>

De displaytaal kan niet worden ingesteld op Nederlands. Daarom wordt de oorspronkelijk ingestelde taal, Engels, weergegeven op de displays in deze handleiding.

- **Function Selection (Functie selecteren):** de beschikbare functies en bereiken instellen op de afstandsbediening (timerfuncties, beperkingen, enz.).
- **Dag/tijd instellen:** de huidige dag van de week of tijd instellen.
- **Standaard bedieningsschermen:** de werkingstatus van het airconditioningsysteem weergegeven en instellen.
- **Timermonitor:** de momenteel ingestelde timer weergegeven (schakelklok, enkelvoudige timer of automatisch uitschakelen).
- **Timer instellen:** de werking van de timers instellen (schakelklok, enkelvoudige timer of automatisch uitschakelen).

<Het scherm wijzigen>

Naar A : houd zowel de knop Mode als Timer On/Off twee seconden lang ingedrukt.

Naar B : druk op de knop Timer Menu.

Naar C : druk op de knop Mode (Return).

Naar D : druk op een van de knoppen Set Time (∇ of Δ).

4. De dag van de week en de tijd instellen

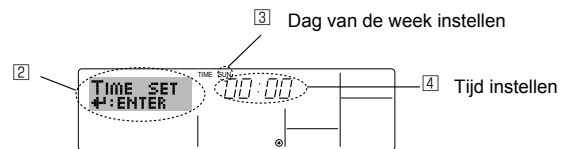
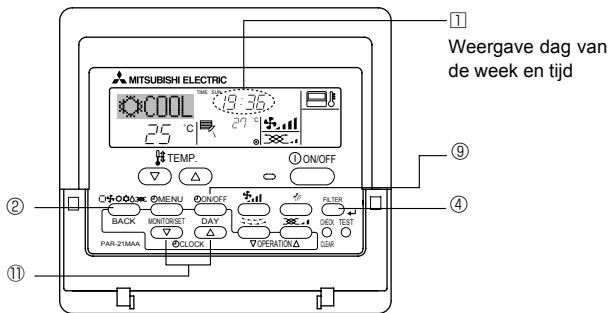

- Druk op ∇ of op Δ van Set Time ① zodat ② wordt weergegeven.
- Druk op Timer On/Off (Set Day) ⑨ om de dag in te stellen.
 - * Met elke druk op de knop schuift de weergegeven dag bij ③ een dag op:
Sun → Mon → ... → Fri → Sat (Zo, ma, vr, za).
- Druk zo vaak als nodig is op Set Time ① om de tijd in te stellen.
 - * Als u de knop ingedrukt houdt, neemt de tijd (bij ④) eerst toe in intervals van één minuut, daarna in intervals van tien minuten en vervolgens in intervals van één uur.
- Nadat u bij de stappen 2 en 3 de juiste instellingen hebt ingevoerd, drukt u op Filter ← ④ om de waarden te vergrendelen.

Opmerking:
De dag en tijd worden niet weergegeven als de klok is uitgeschakeld bij Function Selection.

5. Gebruik

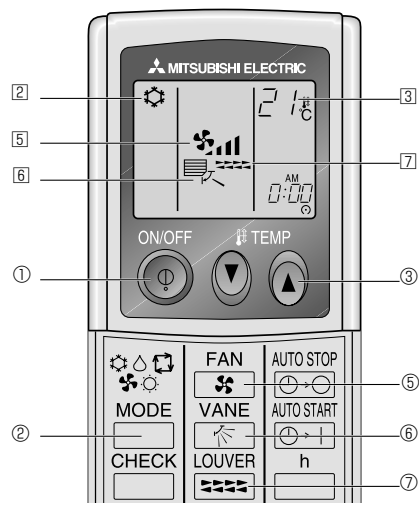
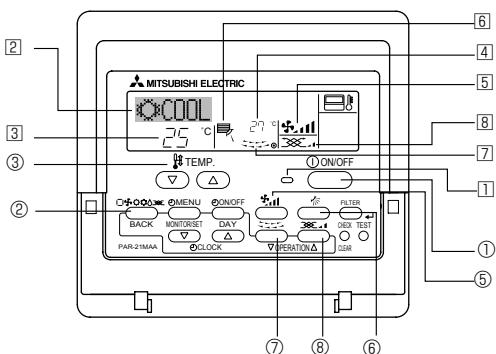

5.1. ON/OFF (AAN/UIT)-zetten

<De werking starten>

- **Druk op ON/OFF ①.**
 - Het ON-lampje ① gaat aan en het schermgebied licht op.

5. Gebruik

<De werking stoppen>

- Druk nogmaals op ON/OFF ①.
 - Het ON-lampje ① gaat uit en het schermgebied wordt donker.

Opmerking:

Zelfs als u direct op de ON/OFF (AAN/UIT)-toets drukt nadat u de air-conditioner net uitgeschakeld hebt, zal het apparaat voor ongeveer drie minuten niet starten. Dit is om te voorkomen dat interne onderdelen schade oplopen.

5.2. Kiezen van de werkingsstand

- Druk op knop Operation mode (□❄️🌀🔥🌡️) ② en kies de gewenste werkingsstand ③.

- ❄️ Koelen
- 🌡️ Drogen
- 🌀 Ventilieren
- 🔥 Verwarmen <Alleen het type met de warmtepomp>
- Automatisch (koelen/verwarmen) <Alleen het type met de warmtepomp>
- 🌀 Ventilatiestand

Wordt alleen aangegeven als het volgende geldt
Er wordt een afstandsbediening met kabel gebruikt
Die is aangesloten op LOSSNAY

Informatie over de multi system-airconditioner (Buitenunit: MXZ-LIJN)

- ▶ Bij de Multi-System-airconditioner (buitenunit: MXZ-lijn) kunt u twee of meer binnenunits op één buitenunit aansluiten. Afhankelijk van de capaciteit kunt u meer dan twee binnenunits tegelijk in werking hebben.

- Wanneer u probeert meer dan twee binnenunits, aangesloten op één buitenunit, te gelijk te gebruiken, een voor koelen en een andere voor te verwarmen, wordt de werkstand gekozen van het binnenunit dat als eerste in werking werd gesteld. De andere binnenapparaten die later zullen beginnen te werken, kunnen niet functioneren, wat u kunt zien doordat er een bedrijfsindicator knippert. In dit geval dient u alle binnenunits op dezelfde werkstand in te stellen.
- Als de binnenunit is ingeschakeld in de automatische modus (AUTO), is het mogelijk dat de bedieningsmodus (COOL HEAT) niet kan worden gewijzigd. In plaats hiervan wordt de unit dan stand-by gezet.
- Wanneer het binnenunit in werking treedt terwijl het buitenunit bezig is met ontdooien, duurt het enkele minuten (maximaal 15) voordat het warme lucht begint uit te blazen.
- In de verwarmingsstand kan de binnenunit warm worden of kan het geluid van stromende koelvloeistof worden gehoord, terwijl de binnenunit niet functioneert. In deze gevallen is er geen sprake van een storing. De oorzaak ligt in het feit dat de koelvloeistof voortdurend door de binnenunit stroomt.

Automatisch bedrijf

- Uitgaande van een ingestelde temperatuur, begint het koelbedrijf als de ruimtetemperatuur te hoog is en begint het verwarmingsbedrijf als de ruimtetemperatuur te laag is.
- Bij automatisch bedrijf schakelt de airconditioner over naar koelbedrijf als de ruimtetemperatuur verandert en 15 minuten lang minstens 2 °C boven de ingestelde temperatuur blijft. Op dezelfde wijze schakelt de airconditioner over naar verwarmingsbedrijf als de ruimtetemperatuur 15 minuten lang minstens 2 °C onder de ingestelde temperatuur blijft.

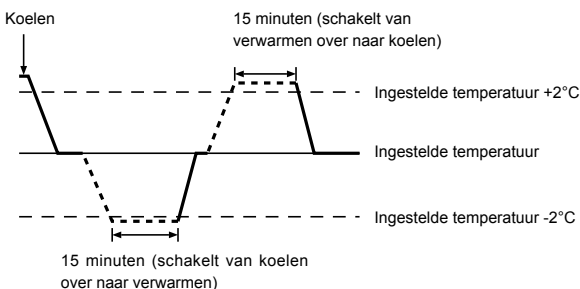

- Aangezien de ruimtetemperatuur automatisch wordt geregeld om een vaste effectieve temperatuur te behouden, wordt het koelbedrijf een paar graden hoger en het verwarmingsbedrijf een paar graden lager uitgevoerd dan de ingestelde ruimtetemperatuur, zodra die temperatuur is bereikt (automatisch energiebesparend bedrijf).

5.3. Temperatuurstelling

▶ Om de kamertemperatuur te verlagen:

- Druk op ▼ ③ om de gewenste temperatuur in te stellen. De ingestelde temperatuur wordt weergegeven ④.

▶ Om de kamertemperatuur te verhogen:

- Druk op ▲ ③ om de gewenste temperatuur in te stellen. De ingestelde temperatuur wordt weergegeven ④.

- Het beschikbare temperatuurbereik dat ingesteld kan worden is:
 - Koelen & Drogen: 19 - 30 °C
 - Verwarmen: 17 - 28 °C
 - Automatisch: 19 - 28 °C
- De display knippert op 8 °C - 39 °C, wat erop duidt dat de kamertemperatuur lager of hoger is dan de in de display weergegeven temperatuur. (Deze display verschijnt niet op de draadloze afstandsbediening.)

5.4. Instelling ventilatorsnelheid

- Druk, als de unit is ingeschakeld, zo vaak op de knop voor de ventilatiesnelheid ⑤ als nodig is.
 - Met elke druk op de knop wijzigt u de kracht. De momenteel geselecteerde snelheid wordt weergegeven bij ⑥.
 - Dit is de wijzigingsvolgorde en de beschikbare instellingen.

Ventilatorsnelheid	Display
4 snelheden + Auto	

Opmerking:

- Het aantal ventilatorsnelheden is afhankelijk van het type unit dat is aangesloten.
- In de volgende gevallen verschilt de daadwerkelijke ventilatorsnelheid van de snelheid die op het display van de afstandsbediening wordt aangegeven.
 1. Als op het display "STAND BY" of "DEFROST" wordt getoond.
 2. Als de temperatuur van de warmtewisselaar in de verwarmingsstand laag is. (bijvoorbeeld onmiddellijk na het starten van het verwarmingsbedrijf)
 3. In de modus HEAT, als de omgevingstemperatuur hoger is dan de ingestelde temperatuur.
 4. Als de unit in de modus DRY staat.

5.5. Instelling van de richting van de luchtstroom

<De richting van de luchtuitstroom wijzigen naar beneden of naar boven>

- Druk, als de unit is ingeschakeld, zo vaak op Airflow Up/Down ⑥ als nodig is.
 - Met elke druk op de knop wijzigt u de richting. De huidige richting wordt weergegeven bij ⑦.
 - Dit is de wijzigingsvolgorde en de beschikbare instellingen.

Afstandsbediening	Display
Niet-draadloos type	
Draadloos type	

- * Tijdens de "swing"-handeling wijzigt de richtingsindicatie op het scherm niet synchroon met de richting van de ventilatorbladen.

Opmerking:

- De beschikbare richtingen zijn afhankelijk van het type unit dat is aangesloten.
- In de volgende gevallen verschilt de daadwerkelijke luchtrichting van de richting die op het display van de afstandsbediening wordt aangegeven.
 1. Als op het display "STAND BY" of "DEFROST" wordt getoond.
 2. Direct na het starten van de modus HEAT (als het systeem wacht tot de moduswijziging van kracht wordt).
 3. In de modus HEAT, als de omgevingstemperatuur hoger is dan de ingestelde temperatuur.

5. Gebruik

<Zo stelt u de vaste luchtstroomrichting naar boven/beneden in (Alleen voor de niet-draadloze afstandsbediening)>

Opmerking:

- Afhangelijk van het buitenapparaat dat wordt aangesloten, is het mogelijk dat deze functie niet beschikbaar is.

- Voor PLA-RP-BA(2) kan alleen de speciale luchtuitlaat worden vastgezet in een bepaalde richting volgens onderstaande procedures. Wanneer deze is vastgezet, staat alleen de ingestelde luchtuitlaat iedere keer vast als u de airconditioner aanzet. (Andere luchtuitlaten volgen de UP/DOWN-instelling voor de luchtstroomrichting van de afstandsbediening.)

■ Verklaring van woorden

- "Refrigerant address No. (Adresseringsnr. Koeler) en "Unit No." (Apparaatnr.) zijn de nummers die aan elk van de airconditioners zijn gegeven.
- "Outlet No." (Luchtuitlaatnr.) is het nummer dat aan elk van de luchtuitlaten van de airconditioner is gegeven. (Zie de rechterzijde)
- "Up/Down air direction" (Luchtstroomrichting naar boven/naar beneden) is de richting (hoek) die moet worden vastgezet.

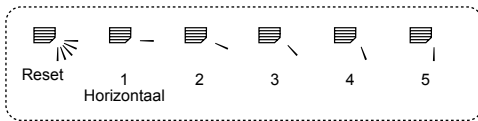

Horizontale luchtstroom



Naar beneden

Instelling afstandsbediening

De luchtstroomrichting van deze luchtuitlaat wordt geregeld door de instelling voor de luchtstroomrichting van de afstandsbediening.

Vastzetten

De luchtstroomrichting van deze luchtuitlaat is vastgezet in een bepaalde richting.
* Wanneer het koud is door de directe luchtstroom kunt u een directe luchtstroom wegnemen door de luchtstroomrichting horizontaal vast te zetten.

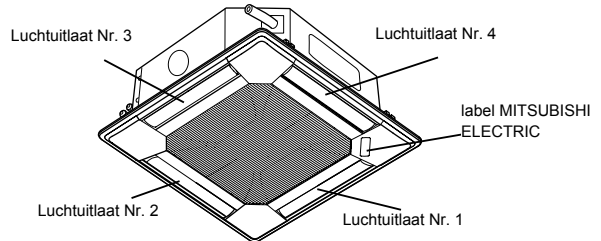

Opmerking: "0" betekent alle luchtuitlaten.

Bedieningstoetsen (In de stand voor de vaste luchtstroomrichting)

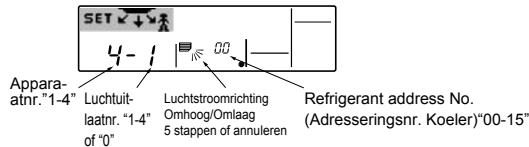
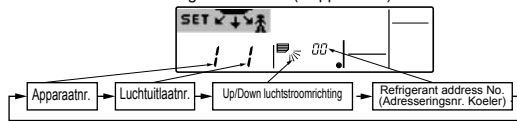
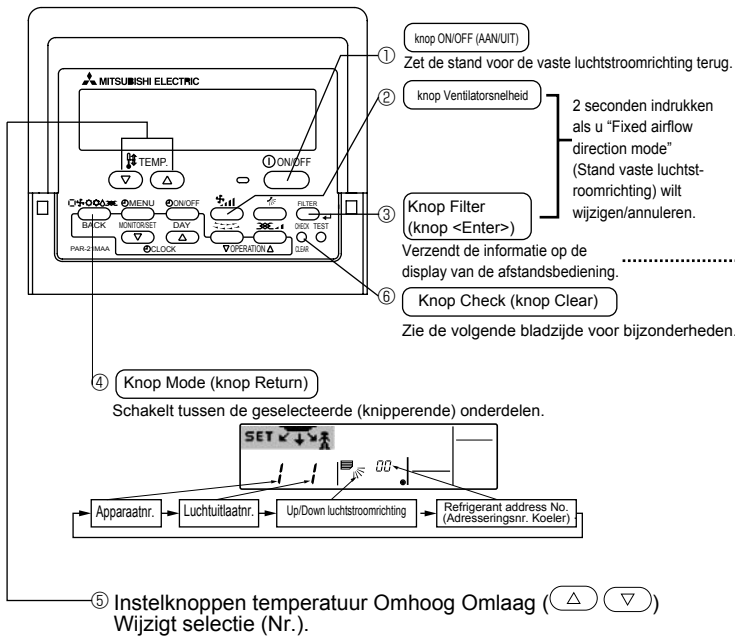

■ De knop indrukken terwijl Refrigerant address No. (Adresseringsnr. Koeler), Unit no. (Apparaatnr.) of Outlet No. (Luchtuitlaatnr.) knippert,...

Alleen de airconditioner met het Nr. op afstandsbediening en zijn afvoerkanal zijn ingesteld op instelling 5 van de luchtstroomrichting. (Andere luchtuitlaten worden gesloten).
Het wordt gebruikt om aan te duiden welke airconditioner en luchtuitlaat moeten worden ingesteld.

■ De knop indrukken terwijl de Up/Down indicator voor de luchtstroom knippert,...

Let op

Alleen de airconditioner waarvan het Nr. op de afstandsbediening staat en de bijbehorende luchtuitlaat worden vastgezet bij het knipperen van "Up/Down air direction" (Luchtstroomrichting naar boven/naar beneden).
Dit wordt alleen gebruikt om definitief een beslissing te nemen over de richting.
Let op: Let er goed op dat u niet de verkeerde airconditioner instelt.

5. Gebruik

<Verwerken voor instelling>

[1] Airconditioner uitschakelen en de afstandsbediening overschakelen op "Stand vaste luchtstroomrichting"

1. Zet de airconditioner uit met een druk op de knop ON/OFF ①.
2. Druk knop Ventilatorsnelheid ② en knop Filter ← ③ langer dan 2 seconden gelijktijdig in en dit wordt na enige tijd de stand Vaste luchtstroomrichting.

Display "Stand vaste luchtstroomrichting"

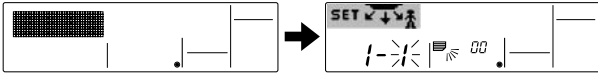

* Lucht blaast naar beneden nadat het "stand vaste luchtstroomrichting" is geworden

[2] De luchtuitlaat die u wilt instellen, selecteren en aanduiden

1. Wijzig het getal door op de knop Set Temperature (Temperatuur instellen) ⑤ te drukken terwijl Outlet No. (Luchtuitlaatr.) knippert. Selecteer het Outlet No. (Luchtuitlaatr.) dat u wilt instellen.

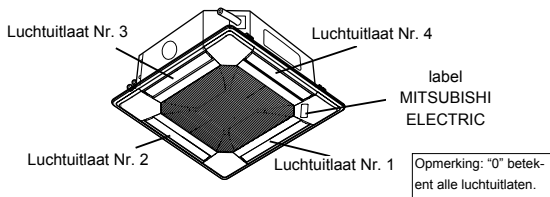
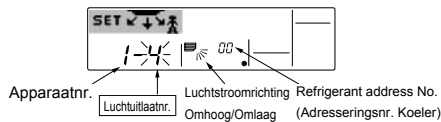

2. Druk op knop Filter ← ③ als u de informatie op de afstandsbediening wilt verzenden.
3. Wacht 15 seconden. Hoe werkt de airconditioner?
 - Alleen de lucht uit de geselecteerde luchtuitlaat wordt naar beneden geblazen
 - Ga naar stap [3].
 - De lucht uit de verkeerde luchtuitlaat wordt naar beneden geblazen.
 - Herhaal 1 en voer de instelling opnieuw uit.
 - Alle luchtuitlaten zijn gesloten.
 - De nummers van de airconditioner (refrigerant address No., Unit No.) zijn onjuist. Raadpleeg Zo vindt u het nummer van de airconditioner.

[3] De richting van de luchtstroom vastzetten

1. Druk op de knop Mode (knop Return) ④ zodat de indicator Luchtstroomrichting Omhoog/Omlaag gaat knipperen.
2. Druk op de knop Set Temperature (Temperatuur instellen) ⑤ totdat de richting die u wilt instellen, is gekozen.
3. Druk op knop Filter ← ③ als u de informatie op de afstandsbediening naar de airconditioner wilt verzenden.
4. Wacht 15 seconden. Hoe werkt de airconditioner?
 - Luchtstroomrichting is ingesteld in de geselecteerde richting.
 - De vaste instelling is voltooid (Ga naar stap [4]) .
 - Luchtstroomrichting is ingesteld in de verkeerde richting.
 - Herhaal 2. en voer de instelling opnieuw uit.

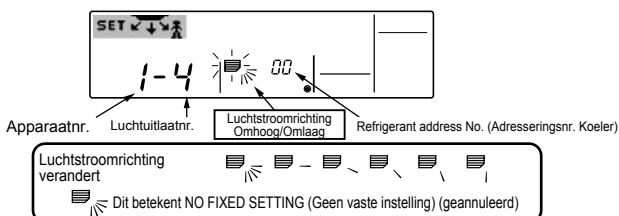

[4] "Stand vaste luchtstroomrichting" annuleren

1. Druk op knop ON/OFF ① als u "Stand vaste luchtstroomrichting" wilt annuleren. U annuleert deze stand ook als u knop Ventilatorsnelheid ② en knop Filter ← ③ tegelijkertijd langer dan 2 seconden ingedrukt houdt.
2. Gebruik de afstandsbediening 30 seconden niet nadat de "Stand vaste luchtstroomrichting" is geannuleerd. De afstandsbediening reageert niet op uw eventuele bedieningshandelingen.

5. Gebruik

■ Zo vindt u het nummer van de airconditioner.

Iedere airconditioner heeft een eigen "Refrigerant address No." (Adresseringsnr. Koeler) en "Unit No." (Apparaatnr.) (zie onderstaand voorbeeld).

Raadpleeg onderstaande procedures en u ziet hoe u het airconditionernr. dat u wilt instellen, kunt vinden.

U vindt het airconditionernr. door de luchtstroomrichting wanneer u het apparaatnr. achtereenvolgens wijzigt.

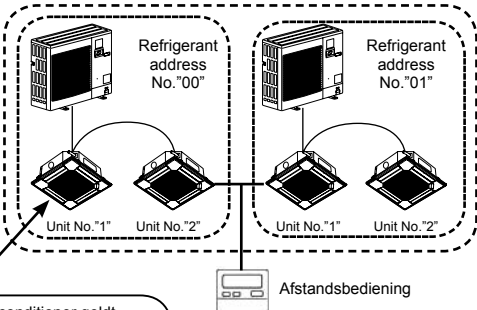

Voor deze airconditioner geldt, dat het airconditionernr. is "Unit No.1" van refrigerant address "0"

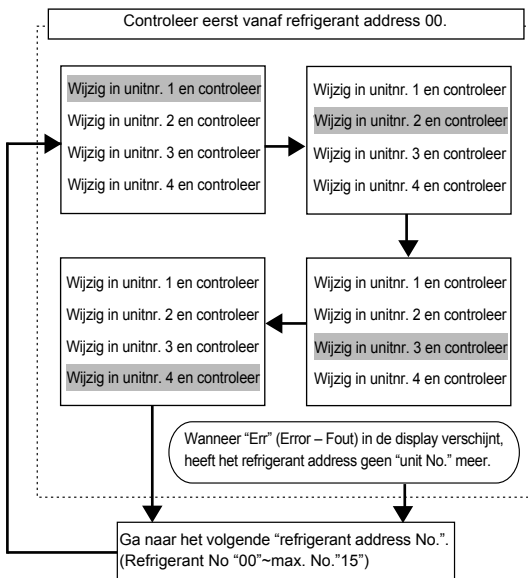

<Verwerken voor het vinden van het nummer van de airconditioner.>

[1] Refrigerant address No. 00(Adresseringsnr. Koeler) en unit No. 1 (Apparaatnr.) controleren

1. Druk op de knop Mode (knop Return) ④ en Apparaatnr. of het Adresseringsnr. Koeler knippert. Stel Adresseringsnr. Koeler op "00" en Apparaatnr. "1" met knop Temperatuur instellen ⑤.

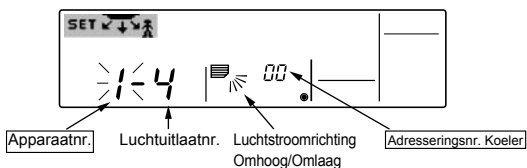

2. Druk op knop Filter ③ als u de informatie op de afstandsbediening wilt verzenden.

3. Wacht 15 seconden. Hoe werkt de airconditioner?

- Alleen lucht uit de luchtuitlaat waarvan het nummer op de afstandsbediening wordt weergegeven, blaast naar beneden.
- Adresseringsnr. 00 en Apparaatnr. 1 zijn het airconditionernr.
- Alle luchtuitlaten zijn gesloten.
- Ga naar stap [2].

[2] Controleren door de Apparaatnr. achtereenvolgens te wijzigen (Hoogste Apparaatnr. is 4)

1. Druk op de knop Mode (knop Return) ④ en het Apparaatnr. knippert.

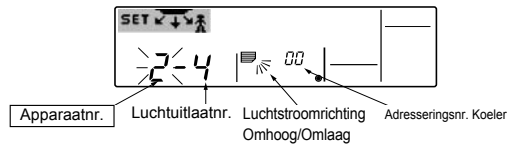

Stel af op het volgende Apparaatnr. met behulp van de knop Temperatuur Instellen ⑤.

(Adresseringsnr. 00 blijft gehandhaafd.)

2. Druk op knop Filter ③ als u de informatie op de afstandsbediening wilt verzenden.

3. Wacht 15 seconden. Hoe werkt de airconditioner?

- Alleen lucht uit de luchtuitlaat waarvan het nummer op de afstandsbediening wordt weergegeven, blaast naar beneden.
- Nr. weergegeven op de afstandsbediening is het airconditionernr. (Controles voltooid)
- Alle luchtuitlaten zijn gesloten.
- Herhaal [1] en voer controle uit. (Als alle nummers zijn gecontroleerd tot Nr. 4 en niet gevonden, ga dan naar [3]).
- "Err" (Error = Fout) wordt weergegeven op de afstandsbediening.
- Het Adresseringsnummer Koeler heeft verder geen Apparaatnr. meer. (Ga naar [3].)

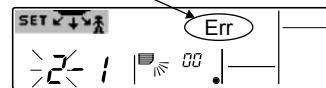

[3] Apparaatnr. van volgend Adresseringsnr. Koeler controleren (Hoogste Adresseringsnr. Koeler is 15)

1. Druk op de knop Mode (knop Return) ④ en het Adresseringsnr. Koeler knippert.

Stel het Adresseringsnr. Koeler af met behulp van de knop Temperatuur Instellen ⑤.

* Door Adressering Koeler, Apparaatnr. en Luchtuitlaatnr. te wijzigen gaat u naar de eerste display.

2. Ga terug naar [2] en controleer het Apparaatnr. opnieuw in volgorde vanaf Apparaatnr. 1.

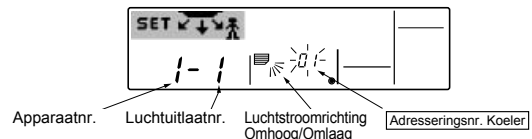

Vaste instelling verwijderen

Druk gedurende langer dan 3 seconden in de stand vaste luchtstroomrichting op de knop Check (knop Clear) ⑥ als u alle vaste instellingen wilt verwijderen (reset naar standaardinstelling af-fabriek).

Display van afstandsbediening knippert en de ingestelde informatie wordt verwijderd.

Opmerking:

Deze bedieningshandeling verwijdert de informatie over de vaste instellingen van alle airconditioners die op de afstandsbediening zijn aangesloten.

5.6. Ventilatie

► Voor de LOSSNAY-combinatie

5.6.1. Voor de snoer afstandsbediening

- De ventilator in combinatie met de binneneenheid laten werken:

- Druk op ON/OFF ①.

- De indicatie Vent wordt weergegeven op het scherm (bij ⑥). De ventilator werkt nu automatisch als de binneneenheid is ingeschakeld.

- De ventilator onafhankelijk laten werken:

- Druk op Mode ② totdat ⑥ op het display wordt weergegeven.

- Daardoor start de ventilator.

- De ventilatorkracht wijzigen:

- Druk, voor zover nodig, op Ventilation ③.

- Met elke druk op de knop schakelt u tussen de verschillende instellingen, zoals hieronder vermeld.

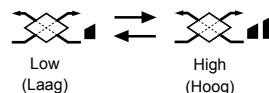

5.6.2. Voor de draadloze afstandsbediening

- Als het binnenapparaat wordt ingeschakeld gaat de ventilator automatisch draaien.
- Geen aanwijzing op de draadloze afstandsbediening.

6. Timer

6.1. Voor de snoer afstandsbediening

Met behulp van Function Selection kunt u aangeven welk van de drie typen timers u wilt gebruiken: ① Weekly timer (schakelklok), ② Simple timer (enkelvoudige timer) of ③ Auto Off timer (automatisch uitschakelen).

6.1.1. Weekly Timer (Schakelklok)

■ Met de schakelklok kunt u maximaal acht handelingen opgeven voor elke dag van de week.

- Elke handeling kan bestaan uit: aan/uit-tijd in combinatie met een temperatuur, alleen de aan/uit-tijd of alleen de temperatuur.
- Als de huidige tijd op de ingestelde tijd van deze timer komt, wordt de op de timer ingestelde handeling op de airconditioner uitgevoerd.

■ De minimale tijd die u kunt instellen op de timer is 1 minuut.

Opmerking:

*1. De schakelklok, enkelvoudige timer en automatisch uitschakelen kunnen niet tegelijkertijd worden gebruikt.

*2. De schakelklok werkt niet als aan een van de volgende voorwaarden is voldaan.

De timerfunctie is uitgeschakeld; het systeem bevindt zich in een abnormale staat; er is een testrun gaande; op de afstandsbediening wordt een zelftest of controle uitgevoerd; de gebruiker schakelt op dit moment een functie of timer in of stelt de huidige dag van de week of de tijd in; het systeem wordt centraal bestuurd. (Op het systeem worden met name geen handelingen uitgevoerd (unit aan, unit uit, temperatuur instellen) die tijdens deze omstandigheden zijn uitgeschakeld.)

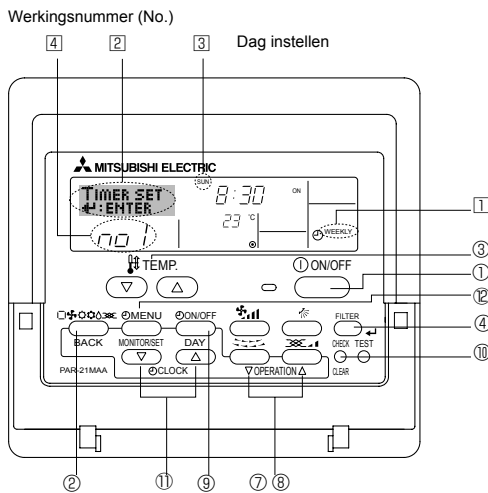

<Schakelklok instellen>

1. Zorg dat u het standaard bedieningsscherm voor u hebt en dat de indicator van de schakelklok ① op het display wordt weergegeven.
2. Druk op Timer Menu ②, zodat "Set Up" op het scherm verschijnt (bij ②). (Met elke druk op de knop schakelt u tussen "Set Up" en "Monitor".)
3. Druk op Timer On/Off (Set Day) ③ om de dag in te stellen. Met elke druk op de knop schuift de weergegeven dag bij ③ een dag op, in de onderstaande volgorde: "Sun Mon Tues Wed Thurs Fri Sat" → "Sun" → ... → "Fri" → "Sat" → "Sun Mon Tues Wed Thurs Fri Sat"...
4. Druk zo vaak als nodig op ∇ of ∆ voor Operation (⑦ of ⑧) om het juiste werkingsnummer te selecteren (1 tot en met 8) ④.
 - * Door middel van uw keuze bij de stappen 3 en 4 wordt een van de cellen uit de onderstaande matrix geselecteerd (op het display van de afstandsbediening links wordt weergegeven wat op het display komt te staan als u Operation 1 voor Sunday (Werking 1 voor zondag) op de onderstaande warden instelt).

Instellingsmatrix

Op No.	Sunday	Monday	...	Saturday
No. 1	• 8:30 • ON • 23 °C			
No. 2	• 10:00 • OFF	• 10:00 • OFF	• 10:00 • OFF	• 10:00 • OFF
...				
No. 8				

<Operation 1-instellingen voor zondag>
Start de airconditioner om 8.30 uur, met een ingestelde temperatuur van 23 °C.

<Operation 2-instellingen voor elke dag>
Zet de airconditioner uit om 10.00 uur.

Opmerking:

Als u de dag instelt op "Sun Mon Tues Wed Thurs Fri Sat", kunt u elke dag dezelfde handelingen laten uitvoeren op dezelfde tijd. (Bijvoorbeeld: Operation 2 hierboven, die voor alle dagen van de week gelijk is.)

<Schakelklok instellen>

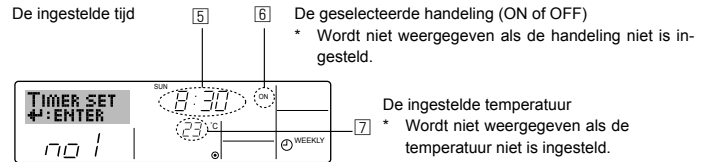

5. Druk zo vaak als nodig op de betreffende Set Time-knop ⑤ om de gewenste tijd in te stellen (bij ⑤).
 - * Als u de knop ingedrukt houdt, neemt de tijd eerst toe in minuten, dan met een interval van tien minuten en tenslotte met een interval van een uur.
6. Druk op ON/OFF ⑥ om de gewenste handeling te selecteren (ON of OFF), bij ⑥.
 - * Met elke druk op de knop wijzigt de volgende instelling, in de onderstaande volgorde: geen weergave (geen instelling) → "ON" → "OFF"
7. Druk zo vaak als nodig op de betreffende Set Temperature-knop ⑦ om de gewenste temperatuur in te stellen (bij ⑦).
 - * Met elke druk op de knop wijzigt u de instelling, in de onderstaande volgorde: geen weergave (geen instelling) ↔ 24 ↔ 25 ↔ ... ↔ 29 ↔ 30 ↔ 12 ↔ ... ↔ 23 ↔ geen weergave. (Beschikbaar bereik: het instellingsbereik varieert van 12 °C tot 30 °C. Het daadwerkelijke bereik voor de temperatuurregeling is echter afhankelijk van het type unit dat is aangesloten.)
8. Nadat u bij de stappen 5, 6 en 7 de juiste instellingen hebt ingevoerd, drukt u op Filter ④ om de waarden te vergrendelen. Als u de huidige reeks waarden voor de geselecteerde handeling wilt verwijderen, drukt u eenmaal op Check (Clear) ⑩ en laat deze snel weer los.
 - * De weergegeven tijd verandert in "—" en de instellingen On/Off en temperatuur verdwijnen allemaal. (Als u alle schakelklokinstellingen in een keer wilt wissen, houdt u Check (Clear) ⑩ twee seconden of langer ingedrukt. De display begint te knipperen, wat aangeeft dat alle instellingen zijn verwijderd).

Opmerking:

De nieuwe waarden worden geannuleerd als u op Mode (Return) ② drukt voordat u op Filter ④ hebt gedrukt.

Als u twee of meer verschillende handelingen voor precies dezelfde tijd hebt ingesteld, wordt alleen de handeling met het hoogste Operation No. uitgevoerd.

9. Herhaal, indien nodig, de stappen 3 tot en met 8, om alle gewenste cellen te vullen.
10. Druk op Mode (Return) ② om terug te keren naar het standaard bedieningsscherm en de instelprocedure te voltooien.
11. Voor het activeren van de timer drukt u op Timer On/Off ⑨, zodat de indicatie "Timer Off" van het scherm verdwijnt. **Controleer of de indicatie "Timer Off" niet langer wordt weergegeven.**
 - * Als er geen timer-instellingen zijn, knippert op het scherm de aanduiding "Timer Off".

<Schakelklokinstellingen weergeven>

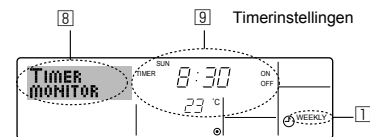

1. Controleer dat de schakelklokindicator zichtbaar is op het scherm (bij ⑧).
2. Druk op Timer Menu ②, zodat "Monitor" op het scherm verschijnt (bij ⑧).
3. Druk zo vaak als nodig op Timer On/Off (Set Day) ③ om de dag weer te geven waarvan u de instellingen wilt bekijken.
4. Druk zo vaak als nodig op ∇ of ∆ voor Operation (⑦ of ⑧) om het juiste werkingsnummer op het display weer te geven (bij ⑨).
 - * Met elke druk op de knop wordt geschakeld naar de volgende timerhandeling, in volgorde van de ingestelde tijd.
5. Als u de monitor wilt sluiten en terug wilt keren naar het standaard bedieningsscherm drukt u op Mode (Return) ②.

<De schakelklok uitschakelen>

Druk op Timer On/Off ⑨, zodat de indicatie "Timer Off" verschijnt bij ⑩.

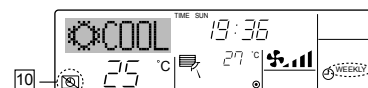

6. Timer

<De schakelklok inschakelen>

Druk op Timer On/Off ⑨, zodat de indicatie "Timer Off" donker wordt (bij ⑩).

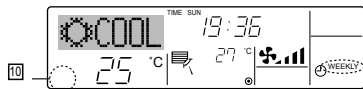

6.1.2. Simple Timer (Enkelvoudige timer)

■ U kunt de enkelvoudige timer op drie manieren instellen.

- Alleen begintijd: de airconditioner wordt ingeschakeld als de ingestelde tijd is verstreken.
- Alleen eindtijd: de airconditioner wordt uitgeschakeld als de ingestelde tijd is verstreken.
- Begin- en eindtijden: de airconditioner wordt in- en uitgeschakeld als de ingestelde tijdstippen zijn verstreken.

■ De enkelvoudige timer (starten en stoppen) kan slechts eenmaal binnen een periode van 72 uur worden ingesteld. De tijd kan worden ingesteld in intervallen van een uur.

Opmerking:

*1. De schakelklok, enkelvoudige timer en automatisch uitschakelen kunnen niet tegelijkertijd worden gebruikt.

*2. De enkelvoudige timer werkt niet als aan een van de volgende voorwaarden is voldaan.

De timerfunctie is uitgeschakeld; het systeem bevindt zich in een abnormale staat; er is een testrun gaande; op de afstandsbediening wordt een zelftest of diagnose uitgevoerd; de gebruiker stelt op dit moment een functie in; het systeem wordt centraal bestuurd. (Onder deze voorwaarden is de On/Off-handeling uitgeschakeld.)

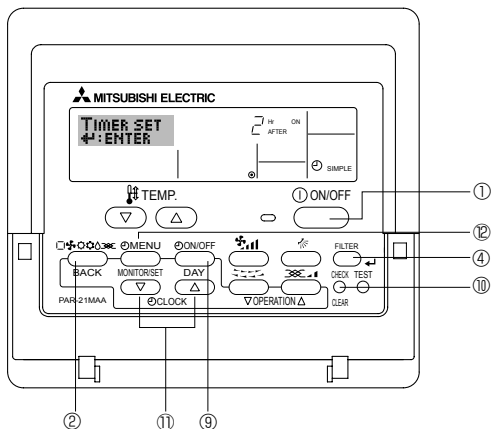

<Enkelvoudige timer instellen>

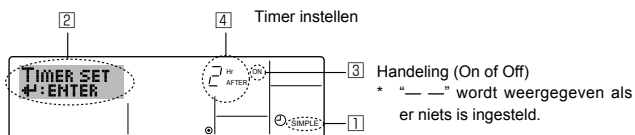

1. Zorg dat u het standaard bedieningsscherm voor u hebt en dat de indicator van de enkelvoudige timer ① op het display wordt weergegeven. Als niet de enkelvoudige timer wordt weergegeven, maar iets anders, stelt u de SIMPLE TIMER in via Function Selection (zie 8.[3] (3)) timerfunctie inschakelen.

2. Druk op Timer Menu ②, zodat "Set Up" op het scherm verschijnt (bij ②). (Met elke druk op de knop schakelt u tussen "Set Up" en "Monitor".)

3. Druk op ON/OFF ① om de huidige instelling van de enkelvoudige timer weer te geven (ON of OFF). Druk eenmaal op de knop om de resterende tijd voor ON weer te geven en druk dan nogmaals op de knop om de resterende tijd voor OFF weer te geven. (de indicatie ON/OFF ziet u bij ③).

- "ON"-timer: de airconditioner wordt ingeschakeld als het opgegeven aantal uren is verstreken.
- "OFF"-timer: de airconditioner wordt uitgeschakeld als het opgegeven aantal uren is verstreken.

4. "ON" of "OFF" wordt weergegeven bij ③: Druk zo vaak als nodig op de betreffende Set Time-knop ④ om de uren ON in te stellen (als "ON" wordt weergegeven) of de uren OFF (als "OFF" wordt weergegeven bij ④).

- Beschikbaar bereik: 1 tot 72 uur

5. Als u zowel de ON- als de OFF-tijden wilt instellen, herhaalt u de stappen 3 en 4.

- * De ON- en OFF-tijden kunnen echter niet op dezelfde waarde worden ingesteld.

6. Zo wilt u de huidige ON- of OFF-instelling: Geef de ON- of OFF-instelling weer (zie stap 3) en druk vervolgens op Check (Clear) ⑩ zodat de tijd op "—" komt te staan bij ④. (Wilt u alleen een ON-instelling of alleen een OFF-instelling gebruiken, controleer dan of de instelling die u niet wilt gebruiken als "—" wordt weergegeven.)

7. Nadat u de stappen 3 tot en met 6 hebt ingevoerd, drukt u op Filter ④ om de waarden te vergrendelen.

Opmerking:

De nieuwe waarden worden geannuleerd als u op Mode (Return) ② drukt voordat u op Filter ④ hebt gedrukt.

8. Druk op Mode (Return) ② om terug te keren naar het standaard bedieningsscherm.

9. Druk op Timer On/Off ⑨ om het aftellen te starten. Als de timer aftelt, is de waarde zichtbaar op het display. **Controleer of de timerwaarde zichtbaar en goed wordt weergegeven.**

<De huidige instellingen van de enkelvoudige timer weergeven>

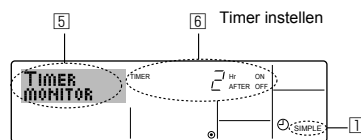

1. Controleer dat de indicator van de enkelvoudige timer zichtbaar is op het scherm (bij ①).

2. Druk op Timer Menu ②, zodat "Monitor" op het scherm verschijnt (bij ⑤).

- Als de ON- of OFF-enkelvoudige timer wordt uitgevoerd, verschijnt de huidige timerwaarde bij ⑥.
- Als zowel de ON- als de OFF-waarden zijn ingesteld, worden de beide waarden om en om weergegeven.

3. Druk op Mode (Return) ② om de monitorweergave te sluiten en terug te keren naar het standaard bedieningsscherm.

<De enkelvoudige timer uitschakelen...>

Druk op Timer On/Off ⑨, zodat de timerinstelling niet meer op het scherm wordt weergegeven (bij ⑦).

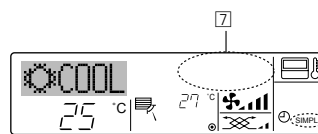

<De enkelvoudige timer starten...>

Druk op Timer On/Off ⑨, zodat de timerinstelling verschijnt bij ⑦.

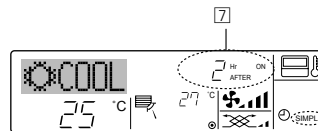

6. Timer

Voorbeelden

Als zowel de ON- als de OFF-tijden zijn ingeschakeld voor de enkelvoudige timer, is de werking en weergave als volgt.

Voorbeeld 1:

Start de timer waarbij de ON-tijd eerder is ingesteld dan de OFF-tijd
 ON-instelling: 3 uur
 OFF-instelling: 7 uur

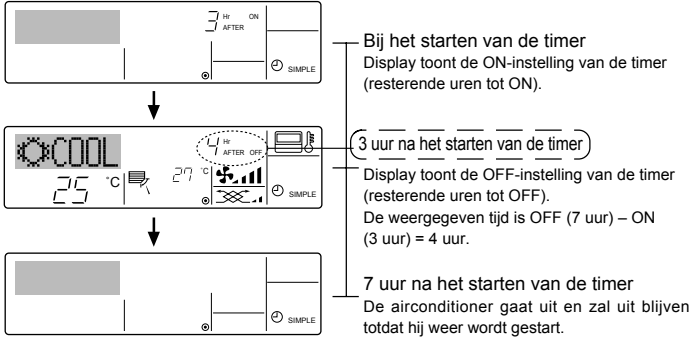

Voorbeeld 2:

Start de timer waarbij de OFF-tijd eerder is ingesteld dan de ON-tijd
 ON-instelling: 5 uur
 OFF-instelling: 2 uur

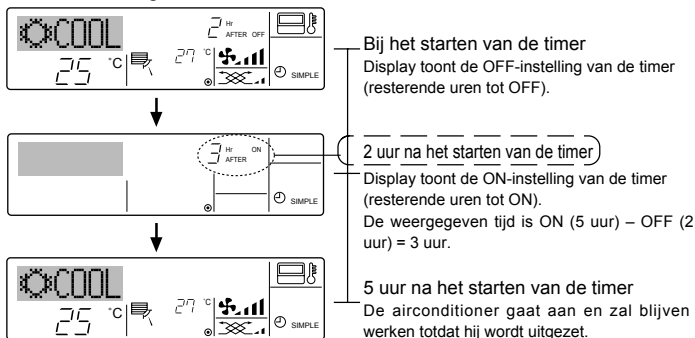

6.1.3. Auto Off Timer (Automatisch-uitschakelen)

- Deze timer begint met aftellen als de airconditioner wordt ingeschakeld en schakelt de airconditioner uit als de ingestelde tijd is verstreken.
- De beschikbare instellingen variëren van 30 minuten tot 4 uur, met intervallen van 30 minuten.

Opmerking:

- De schakelklok, enkelvoudige timer en automatisch uitschakelen kunnen niet tegelijkertijd worden gebruikt.
- De Auto Off-timer werkt niet als aan een van de volgende voorwaarden is voldaan.
 De timerfunctie is uitgeschakeld; het systeem bevindt zich in een abnormale staat; er is een testrun gaande; op de afstandsbediening wordt een zelftest of diagnose uitgevoerd; de gebruiker stelt op dit moment een functie in; het systeem wordt centraal bestuurd. (Onder deze voorwaarden is de On/Off-handeling uitgeschakeld.)

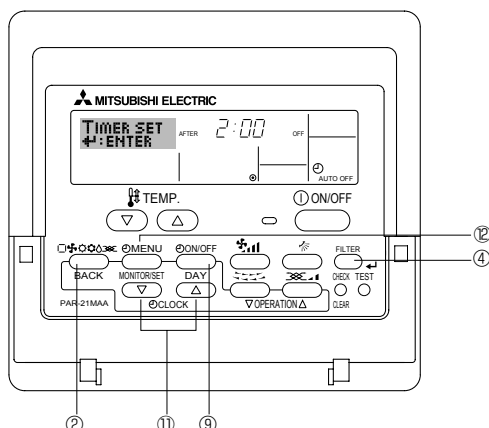

<Auto Off-timer instellen>

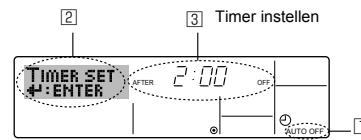

- Zorg dat u het standaard bedieningsscherm voor u hebt en dat de indicator van de Auto Off-timer (bij 11) op het display wordt weergegeven. Als automatisch uitschakelen niet wordt weergegeven, maar iets anders, stelt u de AUTO OFF TIMER in via Function Selection (zie 8.[4]-3 (3)) timerfunctie inschakelen.
- Houd Timer Menu 2 drie seconden lang ingedrukt, zodat "Set Up" op het scherm verschijnt (bij 2). (Met elke druk op de knop schakelt u tussen "Set Up" en "Monitor".)
- Druk zo vaak als nodig op de betreffende Set Time-knop 11 om de OFF-tijd in te stellen (bij 3).
- Druk op Filter 4 om de instelling te vast te zetten.
Opmerking:
 De nieuwe waarde wordt geannuleerd als u op Mode (Return) 2 drukt voordat u op Filter 4 hebt gedrukt.
- Druk op Mode (Return) 2 om de instelprocedure af te sluiten en terug te keren naar het standaard bedieningsscherm.
- Als de airconditioner al aan staat, begint de timer direct met aftellen. **Controleer dat de instelling van de timer correct wordt weergegeven op het display.**

<De instelling van de Auto Off-timer controleren>

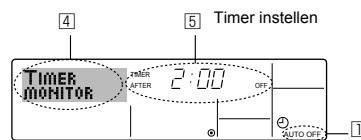

- Controleer dat "Auto Off" zichtbaar is op het scherm (bij 11).
- Houd Timer Menu 2 drie seconden lang ingedrukt, zodat "Monitor" op het scherm verschijnt (bij 4).
 • De tijd tot uitschakeling ziet u staan bij 5.
- Als u de monitor wilt sluiten en terug wilt keren naar het standaard bedieningsscherm drukt u op Mode (Return) 2.

<De Auto-Off timer uitschakelen...>

- Houd Timer On/Off 9 drie seconden lang ingedrukt, zodat "Timer Off" op het scherm verschijnt (bij 6) en de timerwaarde (bij 7) verdwijnt.

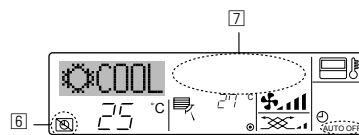

- Of zet de airconditioner zelf uit. De timerwaarde (bij 7) verdwijnt van het scherm.

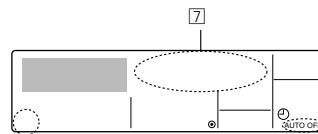

<De Auto-Off timer starten...>

- Houd Timer On/Off 9 drie seconden lang ingedrukt. De indicatie "Timer Off" verdwijnt (bij 6) en de timerinstelling licht (bij 7) op het display op.
- Of zet de airconditioner aan. De timerwaarde wordt weergegeven bij 7.

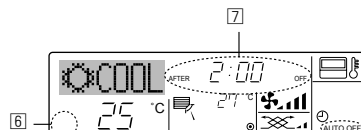

6. Timer

6.2. Voor de draadloze afstandsbediening

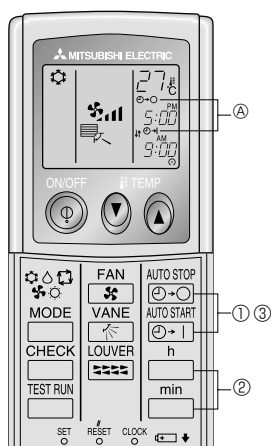

- ① Druk de of -toets in (TIMER SET).
- De tijd kan worden ingesteld als het volgende symbool knippert.
 OFF (UIT)-timer: - knippert.
 ON (AAN)-timer: - knippert.
- ② Gebruik de (Uren) en (Minuten)-toetsen om de gewenste tijd in te stellen.
- ③ De timer annuleren.
 Om de OFF (UIT)-timer te annuleren, druk op .
- Om de ON (AAN)-timer te annuleren, druk op .
- Het is mogelijk om de OFF en ON timers te combineren.
- Als de timer ingesteld is kunt u om het apparaat te stoppen op ① ON/OFF (AAN/UIT) op de afstandsbediening drukken om de timers te annuleren.
- Als de huidige tijd niet is ingesteld, kan de timerfunctie niet worden gebruikt.

7. Andere functies

7.1. De knoppen van de afstandsbediening vergrendelen (functiebeperking van Operation)

■ Als u dat wilt, kunt u de knoppen van de afstandsbediening vergrendelen. Met behulp van Function Selection of de afstandsbediening kunt u aangeven welk type vergrendeling u wilt gebruiken. (Zie paragraaf 8 onder [2] (1) als u meer wilt weten over het selecteren van het type vergrendeling.) U hebt met name de keuze uit de onderstaande twee vergrendelingstypen.

- ① Lock All Buttons:
hiermee vergrendelt u alle knoppen op de afstandsbediening.
- ② Lock All Except ON/OFF:
hiermee vergrendelt u alle knoppen op de afstandsbediening, behalve de knoppen On en Off.

Opmerking:
De indicatie "Locked" (Vergrendeld) verschijnt op het scherm om aan te geven dat de knoppen momenteel zijn vergrendeld.

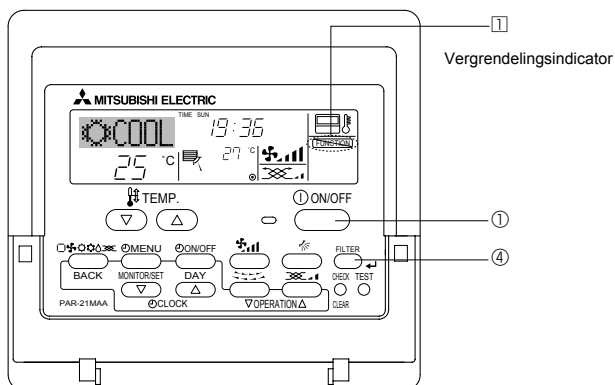

<De knoppen vergrendelen>

1. Druk, terwijl u de knop Filter ④ ingedrukt houdt, op ON/OFF ① en houd deze twee seconden ingedrukt. De indicatie "Locked" (Vergrendeld) verschijnt op het scherm (bij 1) om aan te geven dat de vergrendeling actief is.
- * Als de vergrendeling is uitgeschakeld in Function Selection verschijnt op het scherm de melding "Not Available" (Niet beschikbaar) als u op de hierboven genoemde knoppen drukt.

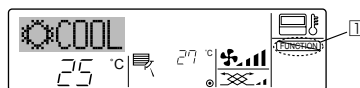

- Als u op een vergrendelde knop drukt, knippert de indicatie "Locked" (Vergrendeld) op het display (bij 1).

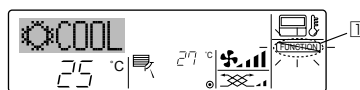

<De knoppen ontgrendelen>

1. Druk, terwijl u de knop Filter ④ ingedrukt houdt, op ON/OFF ① en houd deze twee seconden ingedrukt, zodat de indicatie "Locked" (Vergrendeld) verdwijnt van het scherm (bij 1).

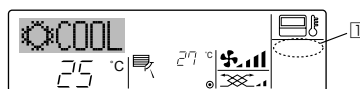

7. Andere functies

7.2. Foutcode-aanwijzingen

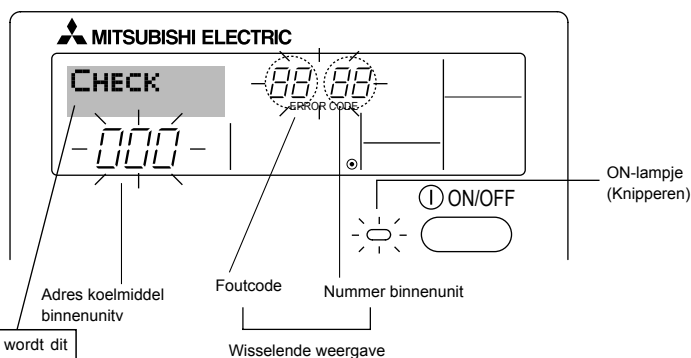

Als u een telefoonnummer hebt opgegeven dat moet worden gebeld in geval van problemen, wordt dit nummer op het scherm weergegeven. (U kunt dit nummer instellen onder Function Selection. Zie paragraaf 8 voor meer informatie.)

- Als het ON-lampje en de foutcode beide knipperen: dit betekent dat de airconditioner defect is en de werking is onderbroken (kan niet worden hervat). Schrijf het aangegeven unitnummer en de foutcode op, schakel de stroom van de airconditioner uit en bel de leverancier of de onderhoudstechnicus.

Na het drukken op de Check-knop:

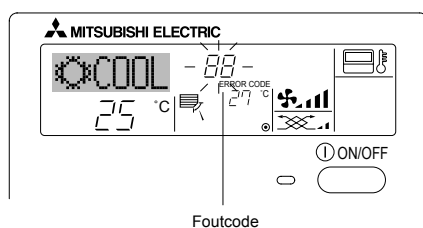

Foutcode

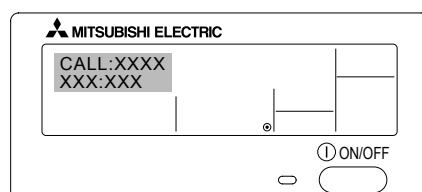

- Als alleen de foutcode knippert (terwijl het ON-lampje blijft branden): het apparaat blijft werken, hoewel er mogelijk een probleem is ontstaan. Schrijf in dit geval de foutcode op en bel de leverancier of de onderhoudstechnicus voor advies.
- * Als u een telefoonnummer hebt opgegeven dat moet worden gebeld in geval van problemen, drukt u op Check om dit nummer op het scherm weer te geven. (U kunt dit nummer instellen onder Function Selection. Zie paragraaf 8 voor meer informatie.)

8. Functiekeuze

Functiekeuze van de afstandsbediening

De instelling van de volgende functies van de afstandsbediening kan in de functiekeuzestand van de afstandsbediening worden gewijzigd. Wijzig de instelling indien nodig.

Item 1	Item 2	Item 3 (betekenis van de instelling)
1. De taal wijzigen ("CHANGE LANGUAGE")	Instelling displaytaal	• Weergave is mogelijk in meerdere talen
2. Functiebegrenzing ("FUNCTION SELECTION")	(1) Instelling begrenzing bedrijfsfuncties (bedrijfsblokkering) ("LOCKING FUNCTION")	• Het instellen van de begrenzing van bedrijfsfuncties (bedrijfsblokkering)
	(2) Instelling gebruik van de automatische stand ("SELECT AUTO MODE")	• Instelling van het wel of niet gebruiken van de "automatische" bedrijfsstand
	(3) Instelling van de temperatuurbegrenzings ("LIMIT TEMP FUNCTION")	• Instellen van het instelbare temperatuurbereik (maximum, minimum)
3. Standkeuze ("MODE SELECTION")	(1) Instelling hoofd/sub-afstandsbediening ("CONTROLLER MAIN/SUB")	• Keuze van de hoofd- of subafstandsbediening * Indien op één groep twee afstandsbedieningen zijn aangesloten, dient één afstandsbediening als "sub" te worden ingesteld.
	(2) Instelling klok gebruiken ("CLOCK")	• Instelling van het wel of niet gebruiken van de klokfunctie
	(3) Instelling van de timerfunctie ("WEEKLY TIMER")	• Instelling van het type timer
	(4) Instelling contactnummer bij storingen ("CALL.")	• Weergave van het te bellen nummer bij storingen • Instelling van het telefoonnummer
4. Display wijzigen ("DISP MODE SETTING")	(1) Instelling temperatuurweergave °C/°F ("TEMP MODE °C/°F")	• Instelling van de weer te geven temperatuureenheid (°C of °F)
	(2) Instelling weergave afzuigluchttemperatuur ("ROOM TEMP DISP SELECT")	• Instelling van het wel of niet gebruiken van het display van de binnen-(aanzuig)-luchttemperatuur
	(3) Instelling weergave automatisch koelen/verwarmen ("AUTO MODE DISP C/H")	• Instelling van het wel of niet gebruiken van het display voor "koelen" of "verwarmen" tijdens bedrijf in de automatische stand

8. Functiekeuze

[Stroomdiagram functiekeuze]
Insteltaal (Engels)

Normaal display
(display als de airconditioner niet in bedrijf is)

Houd toets (E) ingedrukt en druk gedurende twee seconden op toets (D).

Houd toets (E) ingedrukt en druk gedurende twee seconden op toets (D).

(E) Druk op de bedrijfsstandtoets.

(G) Druk op de TIMER MENU-toets.

(D) Druk op de TIMER ON/OFF-toets (TIMER AAN/UIT).

De taal wijzigen

Functiekeuze

Standkeuze

Display wijzigen

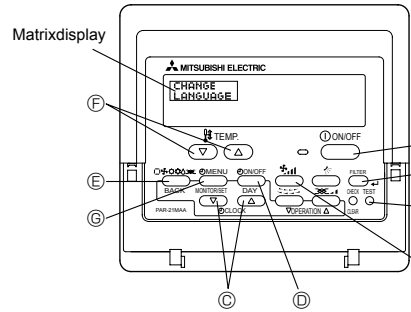
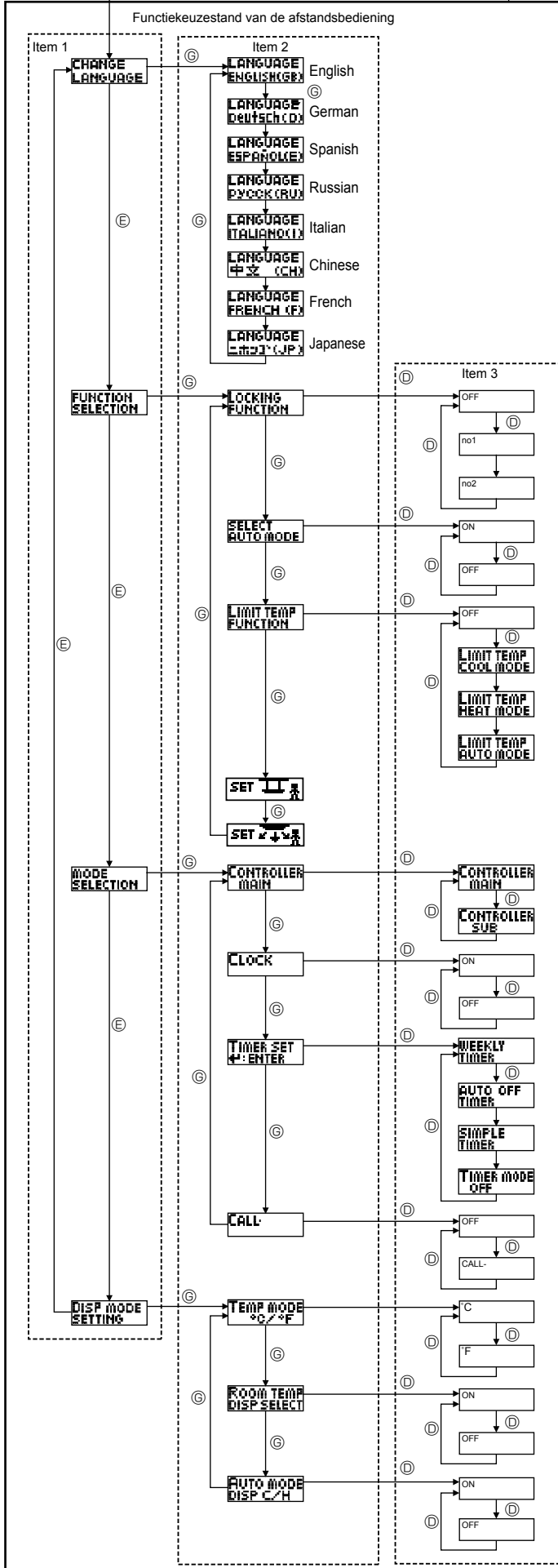

- De bedrijfsblokkeringsinstelling wordt niet gebruikt. (initiële instelwaarde)
- De instelling van de bedrijfsblokkering geldt niet bij On/Off (Aan/Uit)-toets.
- De instelling van de bedrijfsblokkering is All buttons (alle toetsen).
- Als de bedrijfsstand wordt geselecteerd wordt de automatische stand weergegeven. (initiële instelwaarde)
- De automatische stand wordt niet weergegeven als de bedrijfsstand wordt geselecteerd.
- De begrenzing van het temperatuurbereik is niet actief. (initiële instelwaarde)
- Het temperatuurbereik kan worden gewijzigd in de koel/droog-stand.
- Het temperatuurbereik kan worden gewijzigd in de verwarmingsstand.
- Het temperatuurbereik kan worden gewijzigd in de automatische stand.
- Automatisch filter-elevatiepaneel op/nee bedieningsstand
Deze stand instellen is niet nodig. Raadpleeg de BEDIENINGSHANDLEIDING van Als Optie Verkrijgbare Onderdelen (Paneel) voor nadere bijzonderheden over de bediening.
- Stand vaste luchtstroomrichting
Deze stand instellen is niet nodig. Raadpleeg de BEDIENINGSHANDLEIDING van de binnenunit voor nadere bijzonderheden over de bediening. De afstandsbediening zal de hoofdbediening zijn. (initiële instelwaarde)
- De afstandsbediening zal de sub-bediening zijn.
- De klokfunctie kan worden gebruikt. (initiële instelwaarde)
- De klokfunctie kan niet worden gebruikt.
- De Weekly timer (schakelklok) kan worden gebruikt. (initiële instelwaarde)
- De Auto off timer (automatisch-uitschakelen) kan worden gebruikt.
- De Simple timer (enkelvoudige timer) kan worden gebruikt.
- De timerstand kan niet worden gebruikt.
- Bij een fout worden de ingestelde contactnummers niet weergegeven. (initiële instelwaarde)
- Bij een fout worden de ingestelde contactnummers weergegeven.
- °C wordt als eenheid van temperatuur gebruikt. (initiële instelwaarde)
- °F wordt als eenheid van temperatuur gebruikt.
- De ruimtetemperatuur wordt weergegeven. (initiële instelwaarde)
- De ruimtetemperatuur wordt niet weergegeven.
- Bij automatisch bedrijf wordt "Automatic cooling" (automatisch koelen) of "Automatic heating" (automatisch verwarmen) weergegeven. (initiële instelwaarde)
- In de automatische stand wordt alleen "Automatic" (automatisch) weergegeven.

8. Functiekeuze

[Details van de instellingen]

[4]-1 Instelling CHANGE LANGUAGE (taal wijzigen)

De taal in het matrixdisplay kan worden geselecteerd.

- Druk op de [⊖ MENU]-toets ⑥ om de taal te wijzigen.
 - ① Engels (GB), ② Duits (D), ③ Spaans (E), ④ Russisch (RU),
 - ⑤ Italiaans (I), ⑥ Chinees (CH), ⑦ Frans (F), ⑧ Japans (JP)
- Zie de tabel van het matrix-display.

[4]-2 Functiebegrenzing

(1) Instelling begrenzing bedrijfsfuncties (bedrijfsblokkering)

- Om de instelling te wijzigen drukt u op de [⊖ ON/OFF]-knop ⑥.
 - ① no1: Voor de instelling van de bedrijfsblokkering worden alle toetsen behalve de [⊖ ON/OFF]-knop ① gebruikt..
 - ② no2: De bedrijfsblokkering wordt via alle toetsen ingesteld.
 - ③ OFF (Initiële instelling): De bedrijfsblokkering wordt niet ingesteld.
- * Om de instelling van de bedrijfsblokkering op het normale scherm van kracht te laten worden, moeten de [FILTER]- ④ en de [⊖ ON/OFF]-knoppen ① gedurende twee seconden tegelijkertijd worden ingedrukt, bij het normale scherm en nadat de bovenstaande instelling is uitgevoerd.

(2) Instelling gebruik van de automatische stand

Indien de afstandsbediening aangesloten is op een unit met automatische bedrijfsstand, kunnen de volgende instellingen worden uitgevoerd.

- Om de instelling te wijzigen drukt u op de [⊖ ON/OFF]-knoppen ⑥.
 - ① ON (Initiële instelling):
Als de bedrijfsstand wordt geselecteerd, wordt de automatische stand getoond.
 - ② OFF:
Als de bedrijfsstand wordt geselecteerd, wordt de automatische stand niet getoond.

(3) Instelling van de temperatuurbegrenzings

Nadat deze instelling is gemaakt, kan de temperatuur binnen het ingestelde bereik worden gewijzigd.

- Om de instelling te wijzigen drukt u op de [⊖ ON/OFF]-knoppen ⑥.
 - ① LIMIT TEMP COOL MODE:
Het temperatuurbereik kan in de koel/droogstand worden gewijzigd.
 - ② LIMIT TEMP HEAT MODE:
Het temperatuurbereik kan in de verwarmingsstand worden gewijzigd.
 - ③ LIMIT TEMP AUTO MODE:
Het temperatuurbereik kan in de automatische stand worden gewijzigd.
 - ④ OFF (Initiële instelling): De begrenzing van het temperatuurbereik is niet geactiveerd.
- * Indien de instelling wordt gemaakt (behalve bij OFF (uit)), wordt tegelijkertijd de temperatuurbegrenzing bij koelen, verwarmen en automatisch ingesteld. Het bereik kan echter niet worden begrensd als het ingestelde temperatuurbereik niet is gewijzigd.
- Om de temperatuur hoger of lager te maken, drukt u op [⏴ TEMP. (▽) of (△)] ⑥.
- Om naar de instelling van de bovenste en onderste begrenzing te schakelen, drukt u op [⏴, ⏵] ⑥. De geselecteerde instelling knip-pert en u kunt de temperatuur instellen.
- Instelbaar bereik
Koel/droogstand:
Ondergrens: 19°C t/m 30°C Bovengrens: 30°C t/m 19°C
Verwarmingsstand:
Ondergrens: 17°C t/m 28°C Bovengrens: 28°C t/m 17°C
Automatische stand:
Ondergrens: 19°C t/m 28°C Bovengrens: 28°C t/m 19°C

[4]-3 Standkeuze-instelling

(1) Instelling hoofd/sub-afstandsbediening

- Om de instelling te wijzigen drukt u op de [⊖ ON/OFF]-knop ⑥.
 - ① Main: De afstandsbediening is de hoofd-afstandsbediening.
 - ② Sub: De afstandsbediening is de sub-afstandsbediening.

(2) Instelling klok gebruiken

- Om de instelling te wijzigen drukt u op de [⊖ ON/OFF]-knop ⑥.
 - ① ON: De klokfunctie kan worden gebruikt.
 - ② OFF: De klokfunctie kan niet worden gebruikt.

(3) Instelling van de timerfunctie

- Om de instelling te wijzigen drukt u op de [⊖ ON/OFF]-knop ⑥ (Kies één van de volgende.)
 - ① WEEKLY TIMER (Initiële instelling):
De weektimer kan worden gebruikt.
 - ② AUTO OFF TIMER:
De auto-uit-timer kan worden gebruikt.
 - ③ SIMPLE TIMER:
De eenvoudige timer kan worden gebruikt.
 - ④ TIMER MODE OFF:
De timer kan niet worden gebruikt.
- * Indien de instelling voor het gebruik van de klok OFF (uit) is, kan de "WEEKLY TIMER" niet worden gebruikt.

(4) Instelling contactnummer bij storingen

- Om de instelling te wijzigen drukt u op de [⊖ ON/OFF]-knop ⑥.
 - ① CALL OFF:
De ingestelde te bellen nummers worden bij een storing niet getoond.
 - ② CALL **** * * * * *:
De ingestelde te bellen nummers worden bij een storing getoond.
CALL_:
U kunt het contactnummer instellen wanneer de display eruit-ziet als hierboven wordt afgebeeld.
- Het instellen van de te bellen nummers
Om de te bellen nummers in te stellen dient u de onderstaande procedures te volgen.
Verplaats de knipperende cursor naar de in te stellen num-mers. Druk op [⏴ TEMP. (▽) en (△)]-knoppen ⑥ om de cur-sor naar rechts of links te verplaatsen. Druk op [⊖ CLOCK (▽) en (△)]-knoppen ⑥ om de nummers in te stellen.

[4]-4 Displayweergave-instelling

(1) Instelling temperatuurweergave °C/°F

- Om de instelling te wijzigen drukt u op de [⊖ ON/OFF]-knop ⑥.
 - ① °C: Voor de temperatuur wordt de eenheid °C gebruikt.
 - ② °F: Voor de temperatuur wordt de eenheid °F gebruikt.

(2) Instelling weergave kamer-luchttemperatuur

- Om de instelling te wijzigen drukt u op de [⊖ ON/OFF]-knop ⑥.
 - ① ON: De afzuigluchttemperatuur wordt weergegeven.
 - ② OFF: De afzuigluchttemperatuur wordt niet weergegeven.

(3) Instelling weergave automatisch koelen/verwarmen

- Om de instelling te wijzigen drukt u op de [⊖ ON/OFF]-knop ⑥.
 - ① ON:
Bij automatisch bedrijf wordt "automatisch koelen" of "automa-tisch verwarmen" weergegeven.
 - ② OFF:
Bij automatisch bedrijf wordt alleen "automatisch" getoond.

8. Functiekeuze

[Matrix-display-tabel]

Insteltaal		English	German	Spanish	Russian	Italian	Chinese	French	Japanese
Wacht op het opstarten		PLEASE WAIT	←	←	←	←	←	←	←
Bedrijfsstand	Koelen	COOL	Kühlen	FRÍO	Холод	COOL	制冷	FROID	冷房
	Drogen	DRY	Trocknen	DESHUMIDIFICACIÓN	Сушка	DRY	除湿	DESHU	ドライ
	Verwarmen	HEAT	Heizen	CALOR	Тепло	HEAT	制热	CHAUD	暖房
	Automatisch	AUTO	AUTO	AUTOMÁTICO	Авто	AUTO	自动	AUTO	自動
	Automatisch (Koelen)	COOL	Kühlen	FRÍO	Холод	COOL	制冷	FROID	冷房
	Automatisch (Verwarmen)	HEAT	Heizen	CALOR	Тепло	HEAT	制热	CHAUD	暖房
	Ventileren	FAN	Lüfter	VENTILACIÓN	ВЕНТ	VENTILAZIONE	送风	VENTILATION	送風
	Ventilatie	VENTILATION	Gebläsebetrieb	VENTILACIÓN	ВЕНТИЛЯЦИЯ	ARIA ESTERNA	换气	VENTILATION	換気
	Stand-by (Warmte-instelling)	STAND BY	STAND BY	CALENTANDO	ОБОГРЕВ: ПАУЗА	STAND BY	准备中	PRE CHAUFFAGE	準備中
Ontdooien	DEFROST	Abtauen	DESCONGE-LACIÓN	ОТТАВЛИВАНИЕ	SBRINAMENTO	除霜中	DEGIVRAGE	霜取中	
Ingestelde temperatuur		SET TEMP	TEMP einstellen	TEMP. CONSIGNA	ЦЕЛЕВАЯ ТЕМПЕРАТУРА	IMPOSTAZIONE TEMPERATURA	设定温度	REGLAGE TEMPERATURE	設定温度
Ventilatorsnelheid		FAN SPEED	Lüftergeschwindigkeit	VELOCIDAD VENTILADOR	СКОРОСТЬ ВЕНТИЛЯТОРА	VELOCITA' VENTILATORE	风速	VITESSE DE VENTILATION	風速
Toets niet in gebruik		NOT AVAILABLE	Nicht verfügbar	NO DISPONIBLE	НЕ ДОСТУПНО	NON DISPONIBILE	无效按钮	NON DISPONIBILE	無効ボタン
Controle (fout)		CHECK	Prüfen	COMPROBAR	ПРОВЕРКА	CHECK	検査	CONTROLE	点検
Proefdraaien		TEST RUN	Testbetrieb	TEST FUNCIONAMIENTO	ТЕСТОВЫЙ ЗАПУСК	TEST RUN	试运行	TEST	試運転
Zelf-controle		SELF CHECK	Selbst-diagnose	AUTO REVISIÓN	САМОДИАГНОСТИКА	SELF CHECK	自我诊断	AUTO CONTROLE	自己診断
Functiekeuze van het apparaat		FUNCTION SELECTION	Funktion AUSWAHL	SELECCIÓN DE FUNCIÓN	ВЫБОР ФУНКЦИИ	SELEZIONE FUNZIONI	功能选择	SELECTION FONCTIONS	ノウハウ選択
Ventilatie instellen		SETTING OF VENTILATION	Lüfterstufen wählen	CONFIG. VENTILACIÓN	НАСТРОЙКА ВЕНТУСТАН.	IMPOSTAZIONE ARIA ESTERNA	换气设定	SELECTION VENTILATION	換気設定

Insteltaal		English	German	Spanish	Russian	Italian	Chinese	French	Japanese
De taal wijzigen		CHANGE LANGUAGE	←	←	←	←	←	←	←
Functiekeuze		FUNCTION SELECTION	Funktion auswählen	SELECCIÓN DE FUNCIONES	ВЫБОР ФУНКЦИИ	SELEZIONE FUNZIONI	功能限制	SELECTION FONCTIONS	ノウハウ制限
Instelling begrenzing bedrijfsfunctie		LOCKING FUNCTION	Sperrfunktion	FUNCIÓN BLOQUEADA	ФУНКЦИЯ БЛОКИРОВКИ	BLOCCO FUNZIONI	操作限制	BLOCCAGE FONCTIONS	操作モード
Instelling gebruik van automatische stand		SELECT AUTO MODE	Auswahl Auto Betrieb	SELECCIÓN MODO AUTO	ВЫБОР РЕЖИМА АВТО	SELEZIONE MODO AUTO	自动模式	SELECTION DU MODO AUTO	自動モード
Instelling begrenzing temperatuurbereik		LIMIT TEMP FUNCTION	Limit Temp Funktion	LIMIT TEMP CONSIGNA	ОГРАНИЧЕНИЕ УСТ.ТЕМПЕРАТ	LIMITAZIONE TEMPERATURA	温度限制	LIMITATION TEMPERATURE	温度制限
Stand begrenzing temperatuurkoeling/dag		LIMIT TEMP COOL MODE	Limit Kühl Temp	LIMIT TEMP MODO FRIO	ОГРАНИЧЕНИЕ ОХЛАЖДЕНИЯ	LIMITAZIONE MODO COOL	制冷范围	LIMITE TEMP MODO FROID	制冷房
Begrenzing temperatuur verwarmingsstand		LIMIT TEMP HEAT MODE	Limit Heiz Temp	LIMIT TEMP MODO CALOR	ОГРАНИЧЕНИЕ ОБОГРЕВ	LIMITAZIONE MODO HEAT	制热范围	LIMITE TEMP MODO CHAUD	制暖房
Begrenzing temperatuur autostand		LIMIT TEMP AUTO MODE	Limit Auto Temp	LIMIT TEMP MODO AUTO	ОГРАНИЧЕН РЕЖИМ АВТО	LIMITAZIONE MODO AUTO	自动范围	LIMITE TEMP MODO AUTO	制自动
Standkeuze		MODE SELECTION	Betriebsart wählen	SELECCIÓN DE MODO	ВЫБОР РЕЖИМА	SELEZIONE MODO	基本模式	SELECTION DU MODO	基本ノウハウ
Instelling afstandsbediening als hoofd-afstandsbediening		CONTROLLER MAIN	Haupt Controller	CONTROL PRINCIPAL	ОСНОВНОЙ ПУЛЬТ	CONTROLLO MAIN	遥控主	TEKOMMANDE MAÎTRE	リモコン 主側
Instelling afstandsbediening als sub-afstandsbediening		CONTROLLER SUB	Neben Controller	CONTROL SECUNDARIO	ДОПОЛНИТЕЛЬНЫЙ ПУЛЬТ	CONTROLLO SUB	遥控辅	TEKOMMANDE ESCLAVE	リモコン 主側
Gebruik van de klokinstelling		CLOCK	Uhr	RELOJ	ЧАСЫ	OROLOGIO	时钟	AFFICHAGE HORLOGE	時計 ユニット
Instelling van de dag van de week en van de tijd		TIME SET +:ENTER	Uhr stellen +:einstellen	CONFIG RELOJ +:CONFIG	ЧАСЫ: УСТ. +: ВВОД	OROLOGIO +: ENTER	时间 +: ENTER	HORLOGE +: ENTRER	トケイセッテイ +: カクテイ
Timerinstelling		TIMER SET +:ENTER	Zeitschaltuhr +:einstellen	TEMPORIZA -DOR +:CONFIG	ТАЙМЕР: УСТ. +: ВВОД	TIMER +: ENTER	定时器 +: ENTER	PROG HORAIRE +: ENTRER	タイマーセッテイ +: カクテイ
Weergave timer		TIMER MONITOR	Uhrzeit Anzeige	VISUALIZAR TEMPORIZAD.	ПРОСМОТР ТАЙМЕРА	VISUALIZ TIMER	定时器状态	AFFICHAGE PROG HORAIRE	タイマーモニター
Schakelklok		WEEKLY TIMER	Wochenzeit schalt Uhr	TEMPORIZA -DOR SEMANAL	НЕДЕЛЬНЫЙ ТАЙМЕР	TIMER SETTIMANALE	每周定时器	PROG HEBDO MADAIR	タイマー 週間
Timerstand uit		TIMER MODE OFF	Zeitschaltuhr AUS	TEMPORIZA -DOR APAGADO	ТАЙМЕР БЕЖИЛ.	TIMER OFF	定时器无效	PROG HORAIRE INACTIF	タイマー 無効
Timer Automatisch uitschakelen		AUTO OFF TIMER	Auto Zeit funktion AUS	APAGADO AUTOMÁTICO	АВТООТКЛЮЧ. ПО ТАЙМЕРУ	AUTO OFF TIMER	解除定时	PROG HORAIRE ARRET AUTO	タイマー 解除自動
Enkelvoudige timer		SIMPLE TIMER	Einfache Zeitfunktion	TEMPORIZA -DOR SIMPLE	ПРОСТОЙ ТАЙМЕР	TIMER SEMPLIFICATO	简易定时器	PROG HORAIRE SIMPLIFIE	タイマー かんい
Contactnummerinstelling van de foutsituatie		CALL	←	←	←	←	←	←	←
Display wijzigen		DISP MODE SETTING	Anzeige Betriebsart	MOSTRAR MODO	НАСТРОЙКА НА РЕЖИМ	IMPOSTAZIONE MODO DISPLAY	转换表示	AFFICHAGE SOUS MENU	表示切替
Temperatuurweergave-instelling °C/°F		TEMP MODE °C/°F	Wechsel °C/°F	TEMP GRADOS °C/°F	ЕДИН.ТЕМП. °C/°F	TEMPERATURA °C/°F	温度 °C/°F	TEMPERATURE °C/°F	温度 °C/°F
Instelling weergave ruimtetemperatuur		ROOM TEMP DISP SELECT	Raum Temp gewählt	MOSTRAR TEMP.	ПОКАЗЫВАТЬ ТЕМП. В КОМН.	TEMPERATURA AMBIENTE	吸入温度	TEMPERATURE AMBIANTE	スィコキョウ 温度
Instelling weergave automatisch koelen/verwarmen		AUTO MODE DISP C/H	Auto Betrieb C/H	MOSTRAR F/C EN AUTO	НАД. Т./Х В РЕЖИМЕ АВТО	AUTO C/H	自动表示	AFFICHAGE AUTO F/C	自動 表示

9. Noodbedrijf voor draadloze afstandsbediening

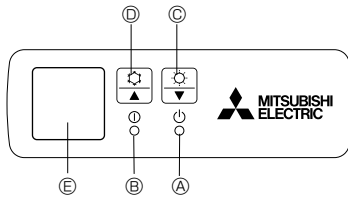

Wanneer de afstandsbediening niet kan worden gebruikt

Als de batterijen van de afstandsbediening leeg zouden raken, of als de afstandsbediening niet goed zou functioneren, kunt u via de noodknoppen op het rooster overgaan op noodbedrijf.

- Ⓐ DEFROST/STAND BY-lamp
- Ⓑ Bedrijfslamp
- Ⓒ Noodbedrijfschakelaar (verwarmen)
- Ⓓ Noodbedrijfschakelaar (koelen)
- Ⓔ Ontvanger

Noodbedrijf starten

- Houd de Ⓒ-knop langer dan 2 seconden ingedrukt om naar de koelstand te gaan.
- Houd de Ⓓ-knop langer dan 2 seconden ingedrukt om naar de verwarmingsstand te gaan.
- * Wanneer de bedrijfslamp Ⓑ gaat branden betekent dat het toestel in bedrijf is gesteld.

Opmerking:

- De details voor noodbedrijf worden onderstaand getoond.

Bedrijfsstand	KOELEN	VERWARMEN
Ingestelde temperatuur	24°C	24°C
Ventilatorsnelheid	Hoog	Hoog
Blaasrichting	Horizontaal	Naar beneden 5

Bedrijf stoppen

- Om het bedrijf te stoppen drukt u op de Ⓒ-knop of de Ⓓ-knop.

10. Onderhoud en schoonmaken

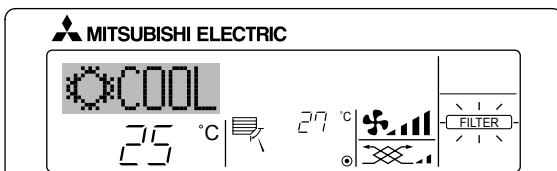

- Hiermee wordt aangegeven dat het filter moet worden schoongemaakt.

Vraag een erkende vakman het filter te reinigen.

- De aanduiding "FILTER" uitschakelen
Druk, nadat u het filter heeft schoongemaakt, de [FILTER]-knop tweemaal achter elkaar in. De aanduiding verdwijnt.

Opmerking:

- Als er twee of meer verschillende soorten binnenapparaten worden bediend, verschilt dit schoonmaakinterval, afhankelijk van het soort filter. Op het tijdstip dat het filter van het hoofdapparaat moet worden schoongemaakt, verschijnt de aanduiding "FILTER". Als de aanduiding weer verdwijnt, begint de telling opnieuw.
- "FILTER" geeft het schoonmaakinterval aan dat wordt gehanteerd als het binnenapparaat onder normale omstandigheden wordt gebruikt. Er wordt alleen rekening gehouden met de verstreken gebruiksduur. Als het filter wordt gebruikt in situaties waar de lucht vervuild is, dient u het filter vaker schoon te maken.
- Het schoonmaakinterval voor het filter verschilt van model tot model.
- Deze aanwijzing is voor de draadloze afstandsbediening niet beschikbaar.

► Reinigen van de filters

- Maak de filters schoon met behulp van een stofzuiger. Als u niet de beschikking heeft over een stofzuiger, klop de filters dan lichtjes tegen een hard voorwerp zodat al het stof en vuil eruit valt.
- Als de filters heel erg vuil zijn, was deze dan in lauw water. Als u wasmiddel gebruikt, zorg dan dat dit hierna grondig wordt weggespoeld en laat de filters goed drogen voordat u deze weer plaatst.

⚠ Voorzichtig:

- Droog de filters nooit in direct zonlicht of met behulp van een warmtebron zoals een straalradiator of een haardroger; hierdoor kunnen de filters kromtrekken.
- Was de filters nooit in heet water (meer dan 50°C); hierdoor kunnen de filters kromtrekken.
- Let erop dat de filters altijd zijn geïnstalleerd als u het apparaat gebruikt. Gebruik van het apparaat zonder de filters kan leiden tot beschadiging ervan.

⚠ Voorzichtig:

- Voordat u begint met schoonmaken, moet u het apparaat stoppen en de stroomvoorziening UITzetten.
- Binnenapparaten zijn uitgerust met filters om stof uit ingezogen lucht te verwijderen. Reinig de filters volgens de hieronder aangegeven methodes.

► Het filter verwijderen

⚠ Voorzichtig:



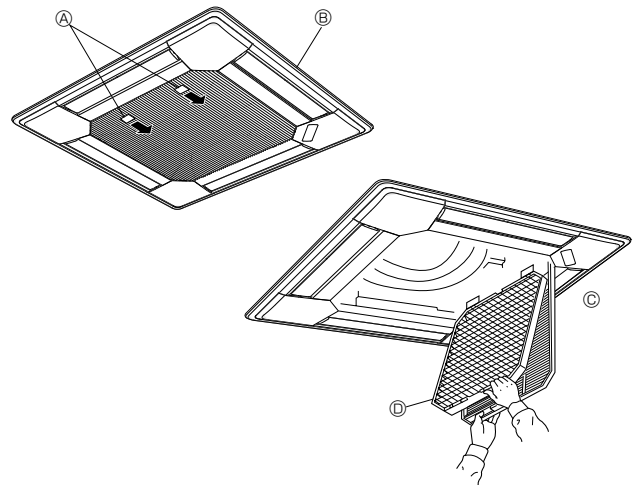

- U dient bij het verwijderen van het filter voorzorgsmaatregelen te treffen om uw ogen te beschermen tegen stof. Ook moet u op een krukje gaan staan om het karwei uit te voeren. Zorg ervoor dat u niet valt.
- Als het filter is verwijderd, dient u de metalen delen van het apparaat voor binnengebruik niet aan te raken, om letsel te voorkomen.

■ PLA-RP-BA



- ① Trek de knop op de grill van de inlaatrooster in de richting die wordt aangegeven door de pijl om de grill te kunnen openen.
 - ② Open het inlaatrooster.
 - ③ Zet de knop aan de middelste rand van de inlaatrooster los en trek het filter naar voren om dit te verwijderen.
- Ⓐ Knop Ⓑ Rooster Ⓒ Inlaatrooster Ⓓ Filter

11. Problemen en oplossingen

Heeft u een probleem?	Hier is de oplossing. (Het apparaat functioneert normaal.)
De airconditioner verwarmt of koelt niet goed.	<ul style="list-style-type: none"> ■ Reinig het filter. (De luchtstroom wordt verminderd als het filter vuil of verstopt is.) ■ Controleer de temperatuurafstelling en stel de temperatuur in. ■ Let erop dat er rond het buitenapparaat voldoende ruimte is. Is de luchtinof –uitlaat van het binnenapparaat geblokkeerd? ■ Staat er een deur of raam open?
Als het verwarmingsbedrijf start wordt de warme lucht niet snel uit het binnenapparaat geblazen.	<ul style="list-style-type: none"> ■ Er wordt pas warme lucht geblazen als het binnenapparaat voldoende is opgewarmd.
Tijdens de verwarmingsstand stopt de airconditioner voordat de ingestelde ruimtetemperatuur is bereikt.	<ul style="list-style-type: none"> ■ Bij een lage buitentemperatuur en een hoge luchtvochtigheid kan er op het buitenapparaat ijsafzetting ontstaan. Als dit het geval is, voert het buitenapparaat het ontdooiingsbedrijf uit. Na ongeveer 10 minuten dient normaal bedrijf te beginnen.
Tijdens bedrijf verandert de richting van de luchtstroom of kan de richting van de luchtstroom niet worden ingesteld.	<ul style="list-style-type: none"> ■ Tijdens de koelstand bewegen de kleppen zich automatisch na 1 uur naar de horizontale stand (naar beneden), als de richting van de luchtstroom is ingesteld naar beneden (horizontaal). Dit is om te voorkomen dat er water langs de kleppen naar beneden kan druppelen. ■ Bij lage luchtstroomtemperatuur of tijdens het ontdooien gaan in de verwarmingsstand de kleppen automatisch naar de horizontale luchtstroomstand.
Als de luchtstroomrichting wordt veranderd, gaan de kleppen altijd voorbij de instelpositie omhoog en omlaag voordat ze uiteindelijk bij de eindpositie stoppen.	<ul style="list-style-type: none"> ■ Als de luchtstroomrichting wordt veranderd, gaan de kleppen na het detecteren van de basispositie naar de ingestelde positie.
Er klinkt een geluid van stromend water of zo nu en dan een sissend geluid.	<ul style="list-style-type: none"> ■ Deze geluiden kunnen worden gehoord als er koelstof in de airconditioner stroomt, of als de stroom van de koelstof verandert.
Er klinkt een krakend of knarsend geluid.	<ul style="list-style-type: none"> ■ Deze geluiden kunnen worden gehoord als er ten gevolge van temperatuurveranderingen delen uitzetten of inkrimpen en daardoor langs elkaar gaan wrijven.
De ruimte heeft een onaangename geur.	<ul style="list-style-type: none"> ■ Het binnenapparaat zuigt lucht aan die gassen afkomstig uit wanden, tapijt en meubilair bevat en tevens geuren uit kleding, en blaast deze dampen in de ruimte terug.
Uit het binnenapparaat wordt een witte mist of damp uitgestoten.	<ul style="list-style-type: none"> ■ Indien de binnentemperatuur en de luchtvochtigheid hoog zijn, kan deze omstandigheid zich bij het begin van het bedrijf voordoen. ■ Tijdens het ontdooien kan een koele luchtstroom naar beneden worden geblazen die eruitziet als mist.
Er komt water of damp uit het buitenapparaat.	<ul style="list-style-type: none"> ■ Tijdens het koelen kan er water worden gevormd en van de koelpijpen en –verbindingen druppelen. ■ Tijdens het verwarmen kan er op de warmtewisselaar water ontstaan en naar beneden druppelen. ■ Tijdens het ontdooien kan het water op de warmtewisselaar verdampen, waardoor er waterdamp wordt uitgestoten.
Het bedrijfssymbool verschijnt niet in het display van de afstandsbediening.	<ul style="list-style-type: none"> ■ Zet de hoofdschakelaar aan. In het scherm van de afstandsbediening verschijnt nu “”.
“  ” verschijnt in het display van de afstandsbediening.	<ul style="list-style-type: none"> ■ Tijdens centrale besturing verschijnt “” in het display van de afstandsbediening en kan de airconditioner met de afstandsbediening worden gestart of gestopt.
Als u de airconditioner kort nadat deze is gestopt opnieuw start, zal deze niet functioneren, ook al hebt u de hoofdschakelaar ingedrukt.	<ul style="list-style-type: none"> ■ Wacht ongeveer drie minuten. (Het bedrijf is gestopt om de airconditioner te beschermen.)
De airconditioner werkt zonder dat de hoofdschakelaar is ingedrukt.	<ul style="list-style-type: none"> ■ Is de aan-timer ingesteld? Druk op de hoofdschakelaar om het bedrijf te stoppen. ■ Is de airconditioner aan een centrale afstandsbediening gekoppeld? Raadpleeg de personen die de airconditioner bedienen. ■ Verschijnt “” in het display van de afstandsbediening? Raadpleeg de personen die de airconditioner bedienen. ■ Is de automatische herstelvoorziening bij spanningsonderbrekingen ingesteld? Druk op de hoofdschakelaar om het bedrijf te stoppen.
De airconditioner stopt zonder dat de hoofdschakelaar is ingedrukt.	<ul style="list-style-type: none"> ■ Is de uit-timer ingesteld? Druk op de hoofdschakelaar om het bedrijf opnieuw te starten. ■ Is de airconditioner aan een centrale afstandsbediening gekoppeld? Raadpleeg de personen die de airconditioner bedienen. ■ Verschijnt “” in het display van de afstandsbediening? Raadpleeg de personen die de airconditioner bedienen.
Het timerbedrijf van de afstandsbediening kan niet worden ingesteld.	<ul style="list-style-type: none"> ■ Zijn de timerinstellingen ongeldig? Als de timer kan worden ingesteld, verschijnt (WEEKLY) , (SIMPLE) , of (AUTO OFF) in het display van de afstandsbediening.
“PLEASE WAIT” (wachten a.u.b.) verschijnt in het display van de afstandsbediening.	<ul style="list-style-type: none"> ■ De initiële instellingen worden uitgevoerd. Wacht ongeveer 3 minuten.

11. Problemen en oplossingen

Heeft u een probleem?	Hier is de oplossing. (Het apparaat functioneert normaal.)												
Er verschijnt een foutcode in het display van de afstandsbediening.	<ul style="list-style-type: none"> De beveiligingen zijn aangesproken om de airconditioner te beveiligen. Probeer deze apparatuur niet zelf te repareren. Zet onmiddellijk de hoofdschakelaar uit en raadpleeg uw leverancier. Stel de leverancier op de hoogte van de modelnaam en de informatie die in het display van de afstandsbediening verscheen.												
Er klinkt een geluid van water dat wordt afgetapt of het draaien van een motor.	<ul style="list-style-type: none"> Als het koelbedrijf stopt, treedt de aftappomp in werking, die vervolgens weer stopt. Wacht ongeveer 3 minuten. 												
Het geluid is harder dan vermeld in de specificaties.	<ul style="list-style-type: none"> Het geluidsniveau van een werkend apparaat binnenshuis wordt bepaald door de akoestiek van een bepaald vertrek, zoals u in de volgende tabel kunt zien, en zal hoger zijn dan de geluidsspecificatie die gemeten is in een akoestisch dood vertrek. <table border="1"> <thead> <tr> <th></th> <th>Sterk geluidsabsorberende ruimten</th> <th>Normale ruimten</th> <th>Gering geluidsabsorberende ruimten</th> </tr> </thead> <tbody> <tr> <td>Voorbeelden van locaties</td> <td>Zendstudio, muziekrumten, enz.</td> <td>Ontvangstruimte, hotellobby, enz..</td> <td>Kantoor, hotelkamer</td> </tr> <tr> <td>Geluidsniveau's</td> <td>3 t/m 7 dB</td> <td>6 t/m 10 dB</td> <td>9 t/m 13 dB</td> </tr> </tbody> </table>		Sterk geluidsabsorberende ruimten	Normale ruimten	Gering geluidsabsorberende ruimten	Voorbeelden van locaties	Zendstudio, muziekrumten, enz.	Ontvangstruimte, hotellobby, enz..	Kantoor, hotelkamer	Geluidsniveau's	3 t/m 7 dB	6 t/m 10 dB	9 t/m 13 dB
	Sterk geluidsabsorberende ruimten	Normale ruimten	Gering geluidsabsorberende ruimten										
Voorbeelden van locaties	Zendstudio, muziekrumten, enz.	Ontvangstruimte, hotellobby, enz..	Kantoor, hotelkamer										
Geluidsniveau's	3 t/m 7 dB	6 t/m 10 dB	9 t/m 13 dB										
Er verschijnt niets in het display van de draadloze afstandsbediening, het display is zwak, of de signalen worden alleen door het binnenapparaat ontvangen als de afstandsbediening dichtbij wordt gehouden.	<ul style="list-style-type: none"> De batterijen zijn bijna leeg. Breng nieuwe batterijen aan en druk op reset. Indien er ook nadat nieuwe batterijen zijn geplaatst niets verschijnt, controleer dan of de batterijen in de juiste richting zijn aangebracht (+, -). 												
Op het binnenapparaat knippert het bedrijfslampje bij de ontvanger voor de draadloze afstandsbediening.	<ul style="list-style-type: none"> De zelfdiagnose-functie is uitgevoerd om de airconditioner te beveiligen. Probeer deze apparatuur niet zelf te repareren. Zet onmiddellijk de hoofdschakelaar uit en raadpleeg uw leverancier. Geef de modelnaam aan de leverancier door.												

12. Specificaties

Model	PLA-RP35BA	PLA-RP50BA	PLA-RP60BA	PLA-RP71BA	PLA-RP100BA	PLA-RP125BA	PLA-RP140BA2
Stroomvoorziening (voltage <V> / frequentie <Hz>)	~N 230/50						
Nominale ingangswaarden (alleen binnenapparaat) <kW>	0,03	0,05	0,05	0,07	0,14	0,15	0,16
Nominale stroom (alleen binnenapparaat) <A>	0,22	0,36	0,36	0,51	0,94	1,00	1,07
VERWARMING <kW>	-	-	-	-	-	-	-
Afmetingen (hoogte) <mm>	258(35)			298(35)			
Afmetingen (breedte) <mm>	840(950)						
Afmetingen (diepte) <mm>	840(950)						
Luchtuitstroomvermogen ventilator (laag-Gemiddeld 2-Gemiddeld 1-hoog) <m³/min>	11-12-13-15	12-14-16-18	12-14-16-18	14-16-18-21	20-23-26-30	22-25-28-31	24-26-29-32
Geluidsniveau (laag-Gemiddeld 2-Gemiddeld 1-hoog) <dB>	27-28-29-31	28-29-31-32	28-29-31-32	28-30-32-34	32-34-37-40	34-36-39-41	36-39-42-44
Netto gewicht <kg>	22(6)		23(6)		25(6)		27(6)

Model	PLA-RP71BA2	PLA-RP100BA3	PLA-RP125BA2
Stroomvoorziening (voltage <V> / frequentie <Hz>)	~N 230/50		
Nominale ingangswaarden (alleen binnenapparaat) <kW>	0,07	0,15	0,16
Nominale stroom (alleen binnenapparaat) <A>	0,51	1,00	1,07
VERWARMING <kW>	-	-	-
Afmetingen (hoogte) <mm>	258(35)	298(35)	
Afmetingen (breedte) <mm>	840(950)		
Afmetingen (diepte) <mm>	840(950)		
Luchtuitstroomvermogen ventilator (laag-Gemiddeld 2-Gemiddeld 1-hoog) <m³/min>	14-16-18-21	20-23-26-30	22-25-28-31
Geluidsniveau (laag-Gemiddeld 2-Gemiddeld 1-hoog) <dB>	28-30-32-34	32-34-37-40	34-36-39-41
Netto gewicht <kg>	23(6)	26(6)	27(6)

*1 De afbeelding in () geeft ROOSTERS aan.

Contenido

1. Medidas de Seguridad.....	78	7. Otras funciones	89
2. Nombres de las piezas	78	8. Selección de función	90
3. Configuración de la pantalla	81	9. Funcionamiento de emergencia del controlador remoto inalámbrico	94
4. Configuración de día de la semana y hora	81	10. Mantenimiento y limpieza	94
5. Manejo	81	11. Localización de fallos	95
6. Temporizador	86	12. Especificaciones	96

Este símbolo es para los países los de la UE solamente.

Es un símbolo conforme con el Artículo 10 y el Anexo IV de la Directiva 2002/96/CE Información para usuarios, y/o con el Artículo 20 y el Anexo II de la Directiva 2006/66/EC Información para usuarios finales.

Su producto MITSUBISHI ELECTRIC está diseñado y fabricado con materiales y componentes de alta calidad que pueden ser reciclados y/o reutilizados. Este símbolo significa que el aparato eléctrico y electrónico, las pilas, baterías y los acumuladores, al final de su ciclo de vida, se deben tirar separadamente del resto de sus residuos domésticos. Si hay un símbolo químico impreso debajo del símbolo (Fig.1) , este símbolo químico significa que la pila, batería o el acumulador contienen un metal pesado con cierta concentración.

Esto se indicará de la forma siguiente: Hg: mercurio (0,0005%), Cd: cadmio (0,002%), Pb: plomo (0,004%)

En la Unión Europea existen sistemas de recogida específicos para productos eléctricos y electrónicos, pilas, baterías y acumuladores usados. Por favor, deposite los aparatos mencionados, las pilas, baterías y acumuladores en el centro de recogida/reciclado de residuos de su lugar de residencia local cuando quiera tirarlos. ¡Ayúdenos a conservar el medio ambiente!

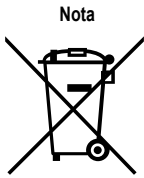

Fig.1

1. Medidas de Seguridad

- ▶ Antes de instalar la unidad, asegúrese de haber leído el capítulo de "Medidas de seguridad".
- ▶ Las "Medidas de seguridad" señalan aspectos muy importantes sobre seguridad. Es importante que se cumplan todos.
- ▶ Antes de conectar el sistema, informe al servicio de suministro o pídale permiso para efectuar la conexión.

Símbolos utilizados en el texto

⚠ Atención:

Describe precauciones que deben tenerse en cuenta para evitar el riesgo de lesiones o muerte del usuario.

⚠ Cuidado:

Describe las precauciones que se deben tener para evitar daños en la unidad.

Símbolos utilizados en las ilustraciones

⚡ : Indica una pieza que debe estar conectada a tierra.

⚠ Atención:

- Para aplicaciones que no están disponibles para el público general.
- La unidad no debe ser instalada por el usuario. Pida a su distribuidor o a una empresa debidamente autorizada que se lo instale. La incorrecta instalación de la unidad puede dar lugar a goteo de agua, descarga eléctrica o fuego.
- No se suba encima ni coloque objetos sobre la unidad.
- No vierta agua sobre la unidad ni la toque con las manos húmedas. Puede producirse una descarga eléctrica.
- No rocíe gases combustibles en las proximidades de la unidad. Puede haber riesgo de incendio.
- No coloque calentadores de gas o cualquier otro aparato de llama abierta expuestos a la corriente de aire descargada por la unidad. Puede dar lugar a una combustión incompleta.
- No extraiga el panel frontal del ventilador de la unidad exterior mientras esté en funcionamiento.

- Cuando note ruidos o vibraciones que no sean normales, pare la unidad, desconecte la fuente de alimentación y póngase en contacto con su proveedor.
- No inserte nunca dedos, palos, etc. en las tomas o salidas de aire.
- Si detecta olores raros pare la unidad, desconecte el interruptor de red y consulte con su distribuidor. De lo contrario puede haber una rotura, una descarga eléctrica o fuego.
- Este aparato de aire acondicionado NO debe ser utilizado por niños ni por personas inválidas sin el control de una persona adulta.
- Los niños pequeños deben estar vigilados por personas adultas para impedir que jueguen con el equipo de aire acondicionado.
- Si se producen fugas de gas refrigerante, pare la unidad, ventile bien la habitación y avise a su proveedor.

⚠ Cuidado:

- No utilice objetos puntiagudos para apretar los botones ya que podría dañarse el controlador remoto.
- No bloquee ni cubra nunca las tomas y salidas de las unidades interior y exterior.

Eliminación de la unidad

Cuando deba eliminar la unidad, consulte con su distribuidor.

2. Nombres de las piezas

■ Unidad interior

	PLA-RP-BA
Pasos del ventilador	4 pasos
Deflector	Automático oscilante
Rejilla	-
Filtro	Larga duración
Indicación de limpieza de filtro	2.500 horas

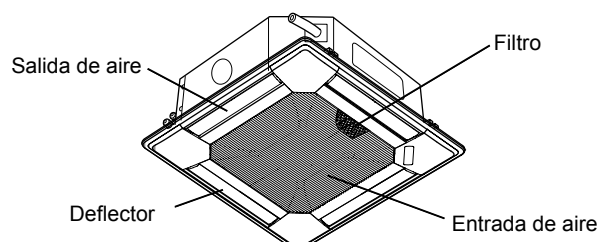

2. Nombres de las piezas

■ Para controlador remoto cableado

Sección de pantalla

Por cuestiones de claridad, se muestran todos los componentes de la pantalla. Durante el funcionamiento real, solo se ven los elementos relevantes.

Identifica el funcionamiento actual.

Muestra el modo de funcionamiento, etc.
* Admite visualización en múltiples idiomas.

Indicador "Centrally Controlled"

Indica que el mando principal ha desactivado el funcionamiento del mando a distancia.

Indicador "Timer Is Off"

Indica que el temporizador está desactivado.

Configuración de temperatura

Muestra la temperatura objetivo.

Día de la semana

Muestra el día de la semana actual.

Pantalla Time/Timer

Muestra la hora actual, a menos que se haya configurado el temporizador simple o de apagado automático, en cuyo caso, muestra el tiempo restante.

Indicador "Sensor"

Aparece cuando se utiliza el sensor del mando a distancia.

Indicador "Locked"

Indica que se han bloqueado los botones del mando a distancia.

Indicador "Clean The Filter"

Se enciende cuando debe limpiarse el filtro.

Indicadores del temporizador

El indicador se enciende si se ha configurado el temporizador correspondiente.

Indicador de velocidad del ventilador

Muestra la velocidad del ventilador seleccionada.

Indicador de ventilación

Aparece cuando la unidad funciona en modo Ventilación.

Indicador de dirección de aire Arriba/Abajo

El indicador  muestra la dirección de circulación del aire de salida.

Indicador "One Hour Only"

Aparece cuando la circulación del aire se ha fijado en débil o hacia abajo durante el modo COOL o DRY. (El funcionamiento varía según el modelo).
El indicador se apaga después de una hora, momento en que cambia también la dirección de circulación del aire.

Pantalla de temperatura ambiente

Muestra la temperatura ambiente. El rango de temperatura ambiente que muestra la pantalla va de 8 a 39 °C. La pantalla parpadea si la temperatura no llega a 8 °C o supera los 39 °C.

Pantalla de rejilla

Indica la acción de la rejilla basculante. No aparece si la rejilla se encuentra fija.

● (Indicador Power On)

Indica que está encendido.

Sección de control

Botones Set Temperature

▽ Down (Abajo)

△ Up (Arriba)

Botón Timer Menu (botón Monitor/Set)

Botón Mode (botón Return)

Botones Set Time

▽ Back (Atrás)

△ Ahead (Adelante)

Botón Timer On/Off (botón Set Day)

Botón ON/OFF

Botón Fan Speed

Botón Filter (Botón ←)

Botón Test Run

Botón Check (botón Clear)

Botón Airflow Up/Down

Botón Louver (Botón ▽ Operation)

▽ Al número de funcionamiento anterior.

Botón Ventilation (botón △ Operation)

△ Al número de funcionamiento posterior.

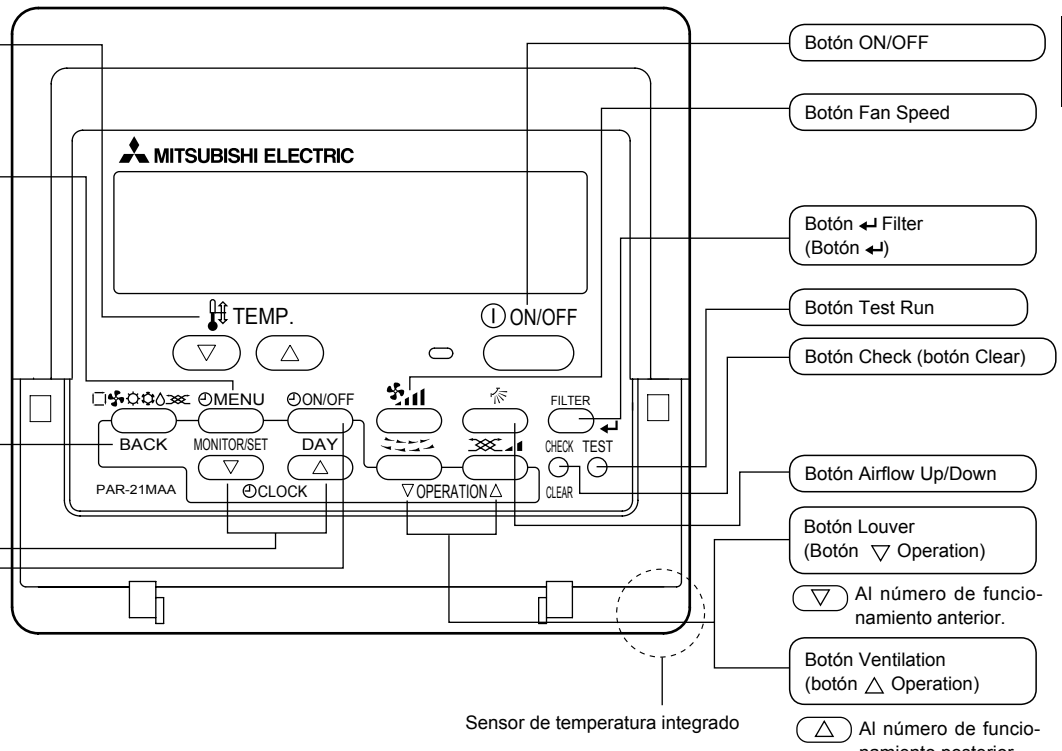
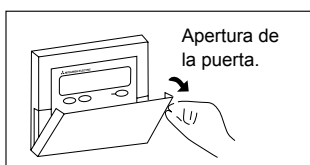

Nota:

- Mensaje "PLEASE WAIT" (POR FAVOR, ESPERE)
Este mensaje aparece durante aprox. 3 minutos cuando la unidad interior recibe alimentación o cuando la unidad se está recuperando de una caída de tensión.
- Mensaje "NOT AVAILABLE" (NO DISPONIBLE)
Este mensaje aparece si se pulsa un botón para activar una función que la unidad interior no presenta.
Si está utilizando un controlador remoto para controlar simultáneamente distintos modelos de unidades interiores, este mensaje no aparecerá si alguna de las unidades interiores dispone de la función.

2. Nombres de las piezas

■ Para controlador remoto inalámbrico

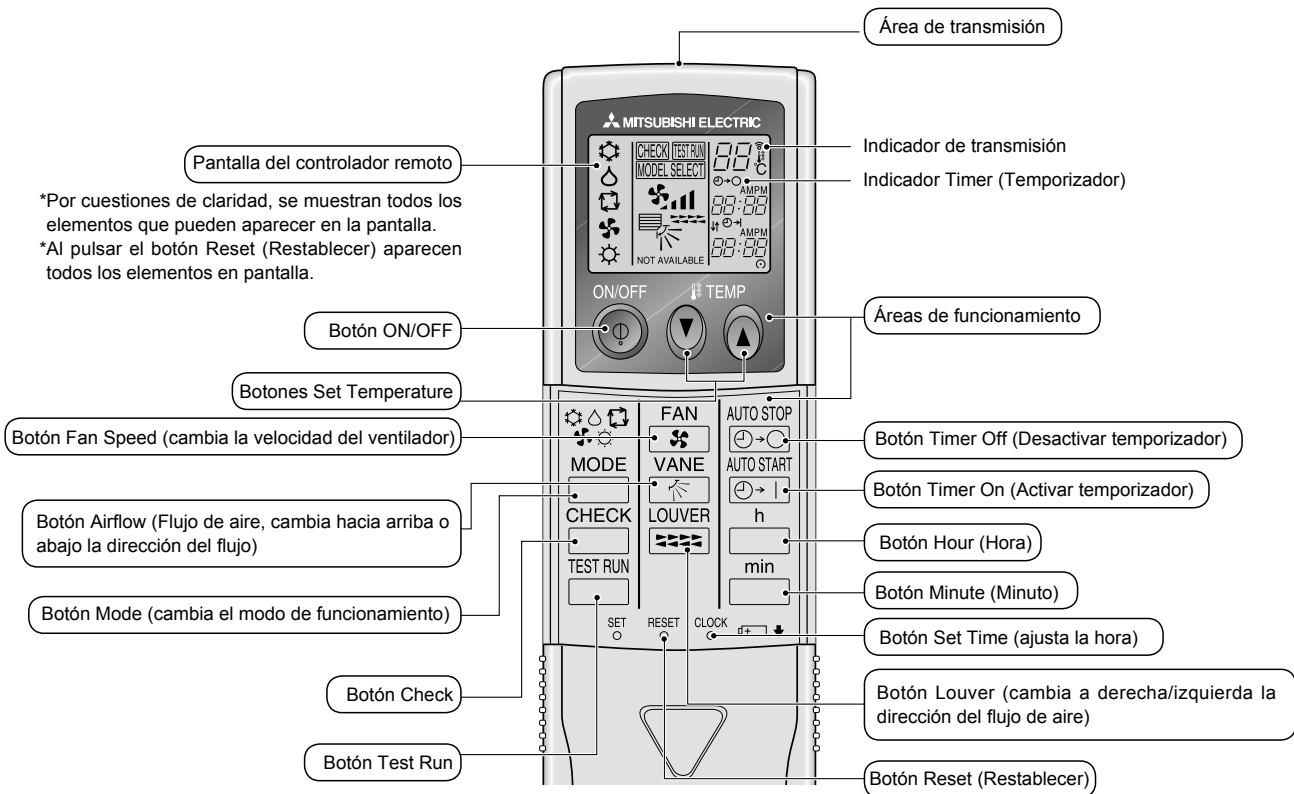

- Cuando utilice el controlador remoto inalámbrico, apunte hacia el receptor de la unidad interior.
- Si el controlador remoto se utiliza unos dos minutos después de encender la unidad interior, esta puede pitar dos veces, ya que estará realizando la comprobación automática inicial.
- La unidad interior pitará para confirmar que ha recibido la señal transmitida desde el controlador remoto. La unidad interior puede recibir señales emitidas a un máximo de 7 metros en línea recta en un rango de 45° a derecha e izquierda de la unidad. Sin embargo, ciertos sistemas de iluminación, con fluorescentes o luces fuertes, pueden afectar a la capacidad de recepción de señal de la unidad interior.
- Si la luz de funcionamiento situada cerca del receptor de la unidad interior parpadea, será necesario inspeccionar la unidad. Para el servicio técnico, consulte a su distribuidor.
- Trate el controlador remoto con cuidado. Procure que no se le caiga ni sufra golpes. Además, no lo moje ni lo deje en un lugar con un alto grado de humedad.
- Para impedir que el controlador remoto se pierda, instale el soporte incluido con el controlador remoto en una pared y asegúrese de colocar el mando en su soporte tras su uso.

■ Unidad exterior

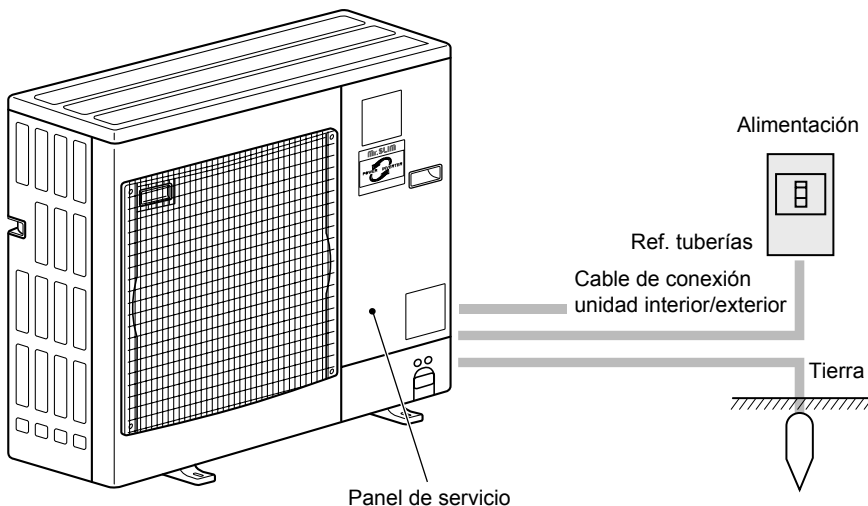

Instalación/sustitución de pilas

1. Retire la cubierta superior, inserte dos pilas AAA y vuelva a colocar la cubierta.

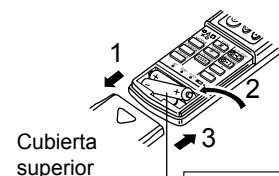

Dos pilas AAA
 Inserte las pilas comenzando por el polo negativo (-). Al insertar las pilas, respete la polaridad (+, -).

2. Pulse el botón Reset (Restablecer).

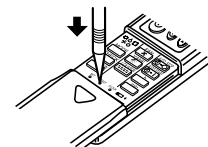

Pulse el botón Reset (Restablecer) con un objeto terminado en punta.

3. Configuración de la pantalla

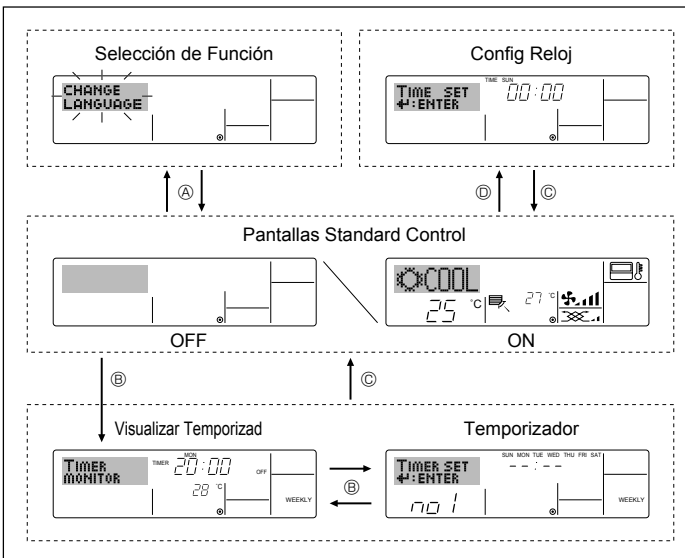

<Tipos de pantallas>

El ajuste de idioma de la pantalla se puede cambiar a español utilizando la selección de función del controlador remoto. Consulte la sección 8, punto [4]-1 para cambiar el ajuste de idioma. El ajuste inicial es inglés.

- Selección de Función: configure las funciones y rangos disponibles para el mando a distancia (funciones de temporizador, restricciones de funcionamiento, etc.).
- Config Reloj: configure el día de la semana u hora actual.
- Pantallas Standard Control: visualice y configure el estado de funcionamiento del sistema de acondicionamiento de aire.
- Visualizar Temporizad: visualice el temporizador configurado actualmente (semanal, temporizador simple o apagado automático).
- Temporizador: configure el funcionamiento de cualquiera de los temporizadores (semanal, simple o apagado automático).

<Cómo cambiar la pantalla>

Para dirigirse a ①: mantenga pulsado el botón Mode y el botón Timer On/Off durante 2 segundos.

Para dirigirse a ②: presione el botón Timer Menu.

Para dirigirse a ③: presione el botón Mode (Return).

Para dirigirse a ④: presione cualquiera de los botones Set Time (∇ o △).

4. Configuración de día de la semana y hora

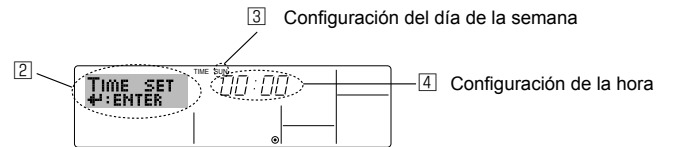
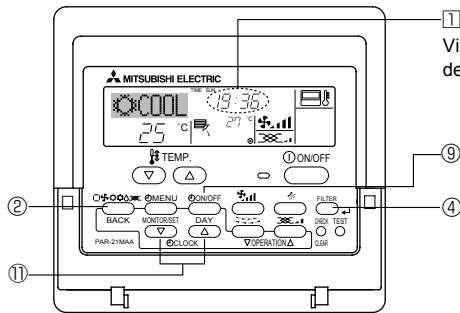

1. Pulse ∇ o △ del botón Set Time ① para que muestre el indicador ②.
2. Pulse el botón Timer On/Off (Set Day) ⑨ para fijar el día.
 - * Cada pulsación avanza el día que se muestra en ③: Sun → Mon → ... → Fri → Sat.
3. Pulse el botón Set Time apropiado ① según sea necesario para configurar la hora.
 - * Mientras mantiene pulsado el botón, la hora (en ④) avanzará primero en intervalos de un minuto, luego en intervalos de diez minutos y después en intervalos de una hora.
4. Después de realizar las configuraciones apropiadas en los Pasos 2 y 3, pulse el botón ← Filter ④ para fijar los valores.

Nota:
El día y la hora no aparecerán si se ha desactivado la utilización del reloj en la Selección de Función.

5. Manejo

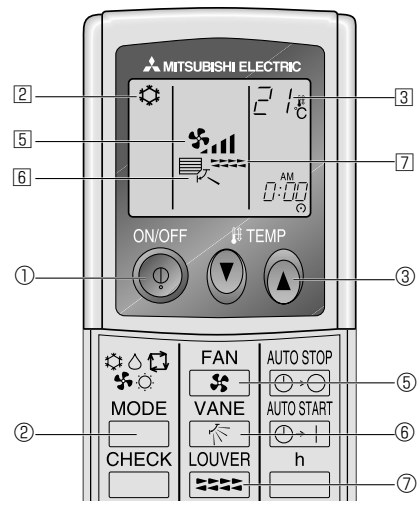
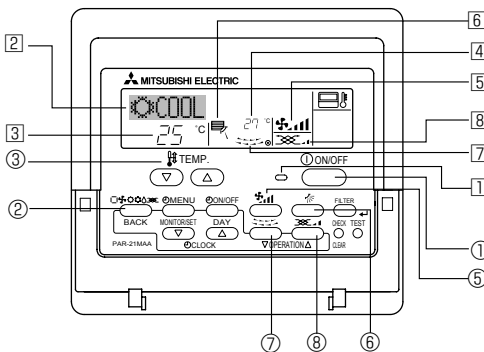

5.1. Encendido y apagado

<Para poner en marcha>

- Pulse el botón ON/OFF ①.
 - Se encienden la lámpara de encendido ② y la pantalla.

5. Manejo

<Para detener el funcionamiento>

- Pulse de nuevo el botón ON/OFF ①.
- Se oscurecen la lámpara de encendido ① y la pantalla.

Nota:

Aunque pulse una vez más el botón de encendido ON/OFF inmediatamente después de apagar el aparato, el acondicionador de aire no se pondrá en marcha hasta pasados tres minutos. Esto tiene como fin evitar daños en los componentes internos.

5.2. Selección de modo

- Pulse el botón de modos de funcionamiento () ② y seleccione el modo de funcionamiento ②.

- Modo de enfriamiento
- Modo secado
- Modo de ventilador
- Modo de calefacción <solo el tipo bomba de calor>
- Modo automático (enfriamiento/calefacción) <solo el tipo bomba de calor>
- Modo de ventilación

Sólo indicado si se cumple lo siguiente
Uso de controlador remoto cableado
Combinación LOSSNAY conectada

Información sobre los equipos de aire acondicionado multisistema (Unidad exterior: serie MXZ)

- ▶ Los equipos de aire acondicionado multisistema (unidad exterior de la serie MXZ) permiten conectar dos o más unidades interiores a una sola unidad exterior. Estas unidades interiores (dos o más) podrán funcionar simultáneamente, dependiendo de la capacidad del equipo.

- Si intenta poner en funcionamiento de manera simultánea dos o más unidades interiores conectadas a una sola unidad exterior, una para la refrigeración y otra para la calefacción, el equipo selecciona el modo de funcionamiento de la unidad interior que ha de funcionar en primer término. El resto de unidades interiores que tengan que ponerse en funcionamiento posteriormente no pueden activarse y mostrarán un estado de funcionamiento que parpadeará. En este caso, seleccione el mismo modo de funcionamiento en todas las unidades interiores.
- Puede darse el caso de que la unidad interior, que esté funcionando en modo (AUTO), no pueda cambiar entre los modos (FRÍO CALOR) y quede en estado de espera.
- Si la unidad interior empieza a funcionar al mismo tiempo que la unidad exterior está eliminando la escarcha, tardará unos minutos (Máx. 15 minutos aproximadamente) en generar aire caliente.
- En el modo de calefacción, aunque la unidad interior no esté en funcionamiento, es posible que dicha unidad se caliente o se oiga el ruido del refrigerante, pero esto no supone ninguna anomalía. Lo que sucede es que el refrigerante circula continuamente dentro de la unidad interior.

Funcionamiento automático

- De acuerdo con la temperatura ajustada, el funcionamiento de refrigeración comenzará si la temperatura de la sala es demasiado alta. El modo de calefacción comenzará si la temperatura de la sala es demasiado baja.
- Durante el funcionamiento automático, si la temperatura de la sala cambia y permanece 2 °C o más por encima de la temperatura ajustada durante 15 minutos, el acondicionador de aire cambiará a modo de refrigeración. Asimismo, si la temperatura permanece 2 °C o más por debajo de la temperatura ajustada durante 15 minutos, el acondicionador de aire cambiará a modo de calefacción.

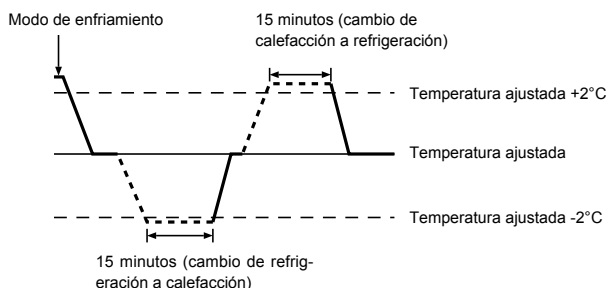

- Como la temperatura ambiente se ajusta automáticamente para mantener una temperatura efectiva fija, el modo de refrigeración se activa un par de grados por encima de la temperatura ajustada (y el modo de calefacción, un par de grados por debajo) una vez alcanzada dicha temperatura (modo automático de ahorro de energía).

5.3. Ajuste de la temperatura

▶ Para disminuir la temperatura de la habitación:

Pulse el botón ③ para fijar la temperatura deseada. En el visor aparecerá la temperatura seleccionada ③.

▶ Para aumentar la temperatura de la habitación:

Pulse el botón ③ para fijar la temperatura deseada. En el visor aparecerá la temperatura seleccionada ③.

- Las gamas de ajuste de temperaturas disponibles son las siguientes:
Enfriamiento y secado: 19 - 30 °C
Calefacción: 17 - 28 °C
Automático: 19 - 28 °C
- La pantalla parpadea 8 °C - 39 °C para informar si la temperatura de la habitación es inferior o superior a la que se visualiza (esta visualización no aparece en el controlador remoto inalámbrico).

5.4. Ajuste de la velocidad del ventilador

- Pulse el botón Fan Speed ⑤ tantas veces como sea necesario con el sistema en funcionamiento.

- Cada pulsación cambia la potencia. La velocidad seleccionada actualmente se muestra en ⑤.
- La secuencia de cambio y las configuraciones disponibles son las siguientes.

Velocidad del ventilador	Pantalla
4 velocidades y automático	

Nota:

- El número de velocidades del ventilador disponibles depende del tipo de unidad conectada.
- En los siguientes casos, la velocidad real del ventilador generada por la unidad diferirá de la velocidad mostrada en la pantalla del mando a distancia.
 1. Mientras la pantalla muestra "STAND BY" (CALENTANDO) o "DEFROST" (DESCONGELACIÓN).
 2. Cuando la temperatura del intercambiador de calor es baja en modo de calefacción (por ejemplo, inmediatamente después de que se active el modo de calefacción).
 3. En modo HEAT, cuando la temperatura ambiente de la habitación es superior al valor de configuración de la temperatura.
 4. Cuando la unidad esté en modo DRY.

5.5. Ajuste de la dirección del flujo de aire

<Para cambiar la dirección de circulación del aire hacia Arriba/Abajo>

- Con la unidad en funcionamiento, pulse el botón Airflow Up/Down ⑥ tantas veces como sea necesario.
 - Cada pulsación cambia la dirección. La dirección actual se muestra en ⑥.
 - La secuencia de cambio y las configuraciones disponibles son las siguientes.

Controlador remoto	Pantalla
Tipo cableado	
Tipo inalámbrico	

- * Recuerde que durante el funcionamiento oscilante (Swing), la indicación direccional en la pantalla no cambia en sincronización con los álabes direccionales en la unidad.

Nota:

- Las direcciones disponibles dependen del tipo de unidad conectada.
- En los siguientes casos, la dirección real del aire diferirá de la dirección indicada en la pantalla del mando a distancia.
 1. Mientras la pantalla muestra "STAND BY" (CALENTANDO) o "DEFROST" (DESCONGELACIÓN).
 2. Inmediatamente después de iniciar el modo calentador (durante la espera para la realización del cambio).
 3. En modo calentador, cuando la temperatura ambiente de la sala sea superior a la configuración de la temperatura.

5. Manejo

<Para ajustar el aire en dirección Arriba/Abajo de forma fija (solo controlador remoto cableado)>

Nota:

● Según la unidad exterior que se vaya a conectar, esta función no puede ajustarse.

- Para PLA-RP-BA(2), los siguientes procedimientos solo permiten fijar en una dirección concreta una única salida. Una vez fijada la salida, solo ésta se fija cada vez que se encienda el acondicionador de aire (el resto de salidas siguen la dirección de aire ARRIBA/ABAJO ajustada en el controlador remoto).

Definición de términos

- "Nº dirección refrigerante" y "unidad nº" son los números asignados al acondicionador de aire.
- "Salida nº" es el número asignado a cada salida del acondicionador de aire. (véase lado derecho)
- "Dirección del aire Arriba/Abajo" es la dirección (ángulo) que se ha de fijar.

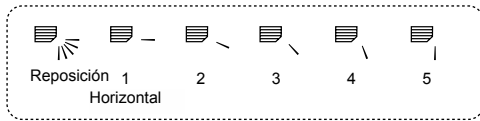

Circulación de aire horizontal



Hacia abajo

Ajuste del controlador remoto

En esta salida, la dirección de circulación del aire está controlada por el ajuste del controlador remoto.

Fijación

En esta salida, la circulación del aire está fijada en una dirección concreta.

* Si tiene frío debido a que el aire le da directamente, la circulación de éste puede fijarse en posición horizontal para que no ocurra esto.

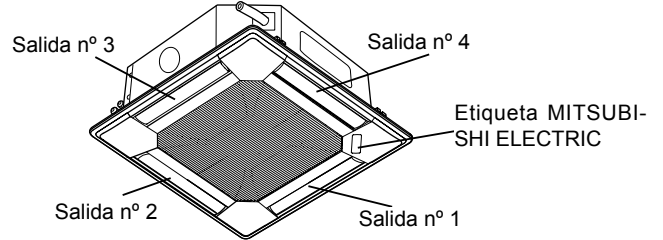

Nota: "0" significa todas las salidas.

Botones de manejo (en el modo de circulación del aire en dirección fija)

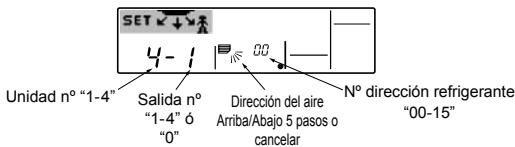
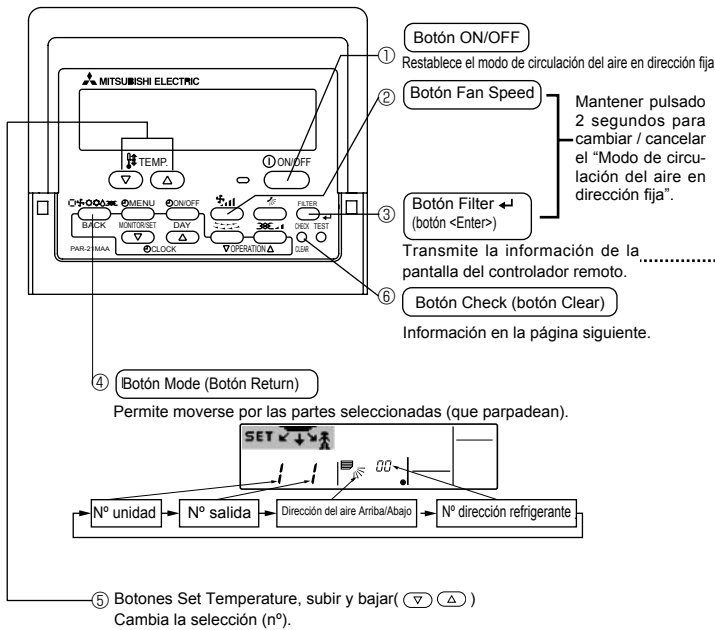

■ Pulsar el botón cuando el nº de dirección del refrigerante, el nº de unidad o el nº de salida parpadea...

Solo el acondicionador de aire que corresponde al nº del controlador remoto y su salida se fijan al ajuste 5 de la circulación del aire. (las otras salidas se cierran). Se utiliza para identificar el acondicionador de aire y la salida que se han de fijar.

■ Pulsar el botón cuando el indicador de dirección del aire Arriba/Abajo parpadea...

Atención

Solo el acondicionador de aire que corresponde al nº del controlador remoto y su salida se fijan en la "dirección del aire Arriba/Abajo". Ello se utiliza solamente para determinar la dirección de forma concluyente. Atención: tenga cuidado de no ajustar el acondicionador de aire equivocado.

5. Manejo

< Proceso de ajuste >

[1] Para apagar el acondicionador de aire y poner el controlador remoto en el "Modo de circulación del aire en dirección fija"

1. Pulse el botón ON/OFF ① para apagar el acondicionador de aire.
2. Mantenga pulsados el botón Fan Speed ② y el botón Filter ← ③ durante más de 2 segundos; el modo de circulación del aire en dirección fija aparece al cabo de unos instantes.

Pantalla "Modo de circulación del aire en dirección fija"

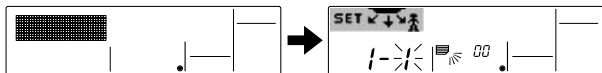

※ Después de fijarse el "Modo de circulación del aire en dirección fija", el aire sale hacia abajo

[2] Para seleccionar e identificar la salida que se ha de ajustar

1. Pulse el botón Set Temperature ⑤ para cambiar el nº de salida cuando ésta parpadee. Seleccione el nº de salida que se ha de ajustar.

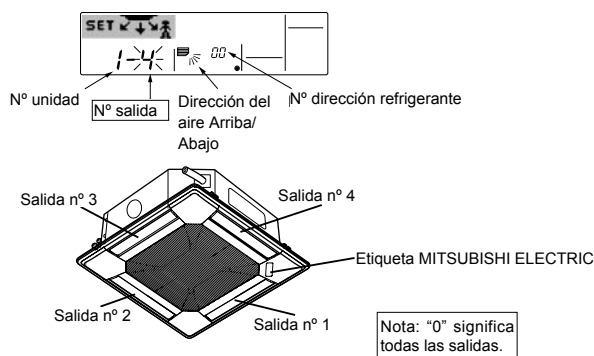

2. Pulse el botón Filter ← ③ para transmitir la información del controlador remoto.
3. Espere 15 segundos. ¿Cómo funciona el acondicionador de aire?
 - El aire sale hacia abajo solo por la salida seleccionada.
 - Vaya al paso [3].
 - El aire sale hacia abajo por una salida incorrecta.
 - Repita el paso 1 para volver a ajustar.
 - Todas las salidas están cerradas.
 - Los números del acondicionador de aire (nº dirección refrigerante, nº unidad) están equivocados. Véase Cómo encontrar el nº del acondicionador de aire

[3] Para fijar la dirección del aire

1. Pulse el botón Mode (botón Return) ④ para que parpadee el indicador de dirección del aire Arriba/Abajo.
2. Pulse el botón Set Temperature ⑤ hasta que esté seleccionada la dirección que se ha de ajustar.
3. Pulse el botón Filter ← ③ para transmitir la información del controlador remoto al acondicionador de aire.
4. Espere 15 segundos. ¿Cómo funciona el acondicionador de aire?
 - El aire sale en la dirección seleccionada.
 - El ajuste ha finalizado (vaya al paso [4]).
 - El aire sale en la dirección equivocada.
 - Repita el paso 2 para volver a ajustar.

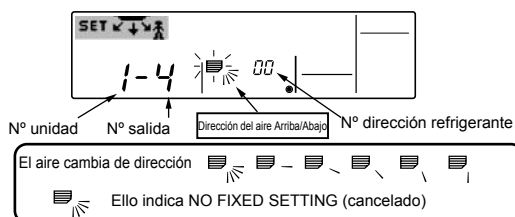

[4] Para cancelar el "Modo de circulación del aire en dirección fija"

1. Pulse el botón ON/OFF ① para cancelar el "Modo de circulación del aire en dirección fija".
También puede cancelarlo manteniendo pulsados los botones Fan Speed ② y Filter ← ③ durante más de 2 segundos simultáneamente.
2. No utilice el controlador remoto durante los 30 segundos siguientes a la cancelación del "Modo de circulación del aire en dirección fija". Aunque lo utilice, no aceptará los comandos.

5. Manejo

■ Cómo encontrar el nº del acondicionador de aire

Cada acondicionador de aire tiene un nº de dirección del refrigerante y un nº de unidad propios (ejemplo abajo).

Para encontrar el nº de acondicionador de aire que se ha de ajustar, véanse los procedimientos más abajo.

El nº del acondicionador de aire se localiza por la dirección de la circulación del aire cambiando el nº de unidad de forma sucesiva.

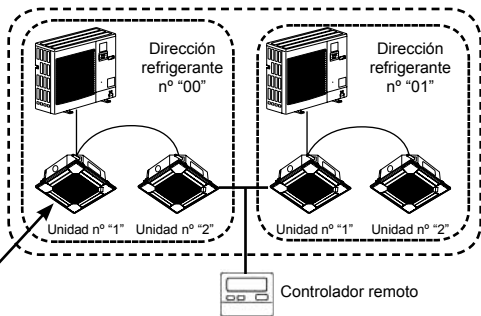

Para este acondicionador de aire, el acondicionador de aire nº 1 corresponde a la "unidad nº 1" de la dirección de refrigerante "0".

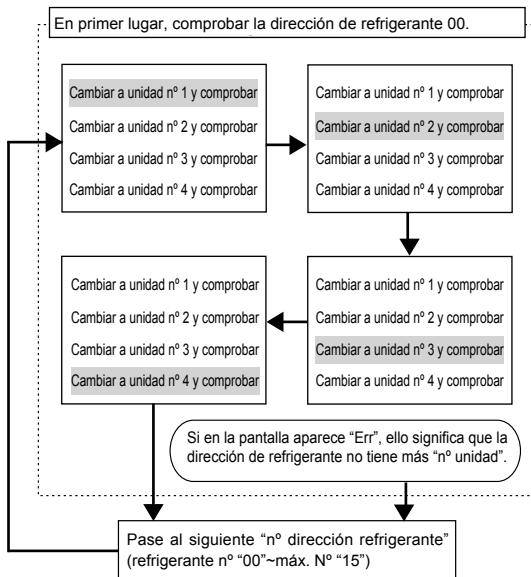

<Procedimiento para encontrar el nº del acondicionador de aire>

[1] Para comprobar el nº 00 de dirección del refrigerante y el nº 1 de unidad

1. Pulse el botón Mode (botón Return) ④ hasta que parpadee el nº de unidad o de refrigerante.

Ajuste el nº de dirección del refrigerante a "00" y el nº de unidad a "1" con el botón Set Temperature ⑤.

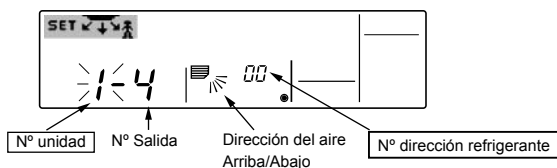

2. Pulse el botón Filter ③ para transmitir la información del controlador remoto.

3. Espere 15 segundos. ¿Cómo funciona el acondicionador de aire?

→El aire solo sale hacia abajo por la salida indicada en el controlador remoto.

→La dirección de refrigerante nº 00 y la unidad nº 1 son el acondicionador de aire nº.

→Todas las salidas están cerradas.

→Vaya al paso [2].

[2] Para comprobar cambiando el nº de unidad sucesivamente (el nº máximo de unidad es 4)

1. Pulse el botón Mode (botón Return) ④ hasta que parpadee el nº de unidad.

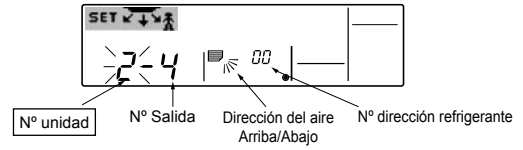

Ajuste el siguiente nº de unidad con el botón Set Temperature ⑤ (permanece la dirección de refrigerante nº 00).

2. Pulse el botón Filter ③ para transmitir la información del controlador remoto.

3. Espere 15 segundos. ¿Cómo funciona el acondicionador de aire?

→El aire sale hacia abajo sólo por la salida indicada en el controlador remoto.

→El nº indicado en el controlador remoto es el del acondicionador de aire (comprobación completada)

→Todas las salidas están cerradas.

→Repita el paso [1] y efectúe la comprobación. (si comprueba todos los números hasta el 4 sin encontrarlo, vaya al paso [3]).

→En el controlador remoto aparece "Err".

→La dirección de refrigerante no dispone de más nº de unidad (vaya al paso [3]).

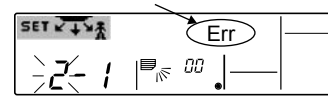

[3] Para comprobar el nº de unidad del siguiente nº de dirección del refrigerante (el nº máximo de dirección del refrigerante es 15)

1. Pulse el botón Mode (botón Return) ④ hasta que parpadee el nº de dirección del refrigerante. Ajuste el nº de dirección del refrigerante con el botón Set Temperature ⑤.

* Al cambiar la dirección del refrigerante, el nº de unidad y el nº de salida vuelve a la pantalla inicial.

2. Regrese a [2] y compruebe de nuevo el nº de unidad de la unidad nº 1 en orden.



Para borrar el ajuste fijo

Para borrar el ajuste fijo (restablecer el ajuste predeterminado), mantenga pulsado el botón Check (botón Clear) ⑥ durante más de 3 segundos en el modo de circulación del aire en dirección fija.

La pantalla del controlador remoto parpadea y la información ajustada se borra.

Nota:

Esta operación solo borra la información del ajuste fijo de todos los acondicionadores de aire que están conectados al controlador remoto.

5.6. Ventilación

► Para combinación LOSSNAY

5.6.1. Para controlador remoto cableado

● Para hacer funcionar el renovador de aire junto con la unidad interior:

■ Pulse el botón ON/OFF ①.

• El indicador Vent aparece en la pantalla (en ⑧). Ahora el renovador de aire funcionará automáticamente cuando funcione la unidad interior.

● Para hacer funcionar el renovador de aire de modo independiente:

■ Pulse el botón Mode ② hasta que aparezca en la pantalla ⑨. Esto hará que el renovador de aire comience a funcionar.

● Para cambiar la potencia del renovador de aire:

■ Pulse el botón Ventilation ⑩ según sea necesario.

• Cada pulsación cambia la configuración según se muestra a continuación.

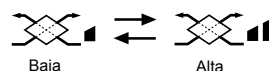

5.6.2. Para controlador remoto inalámbrico

● El ventilador se activará automáticamente al encenderse la unidad interior.

● No aparecerá ninguna indicación en el controlador remoto inalámbrico.

6. Temporizador

6.1. Para controlador remoto cableado

Puede utilizar la Selección de Función para seleccionar cuál de los tres tipos de temporizador utilizar: ① temporizador semanal, ② temporizador simple o ③ temporizador automático.

6.1.1. Temporizador semanal

- El temporizador semanal puede utilizarse para configurar hasta ocho funciones para cada día de la semana.
 - Cada función puede consistir en cualquiera de las siguientes: hora de encendido y apagado junto a una configuración de la temperatura, sólo hora de encendido y apagado o sólo configuración de la temperatura.
 - Cuando la hora actual alcanza la hora configurada en este temporizador, el acondicionador de aire realiza la acción configurada por el temporizador.
- El tiempo necesario para la configuración de la hora para este temporizador es de 1 minuto.

Nota:

- El temporizador semanal, el temporizador simple y el temporizador automático no pueden utilizarse al mismo tiempo.
- El temporizador semanal no funcionará si se da alguna de las siguientes condiciones.

La función de temporizador está desactivada; el sistema se encuentra en un estado anómalo; hay una sesión de prueba en curso; se está llevando a cabo una autoprueba o una prueba del mando a distancia; el usuario está configurando una función; el usuario está configurando el temporizador; el usuario está configurando el día actual de la semana o la hora; el sistema se encuentra bajo el control central. En concreto, el sistema no llevará a cabo operaciones (encendido o apagado de la unidad, configuración de la temperatura) que estén desactivadas cuando se produzcan estas condiciones.

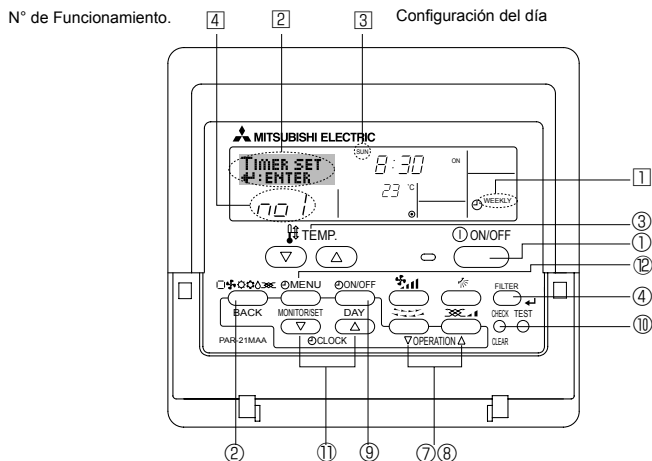

<Cómo configurar el temporizador semanal>

- Asegúrese de que se encuentra en la pantalla de control estándar y de que el indicador del temporizador semanal ① se muestra en la pantalla.
- Pulse el botón Timer Menu ⑫, de modo que aparezca en la pantalla "Set Up" (en ②). (Recuerde que cada pulsación del botón cambia la pantalla entre "Set Up" y "Monitor").
- Pulse el botón Timer On/Off (Set Day) ⑨ para configurar el día. Cada pulsación avanza la pantalla ③ a la próxima configuración en la secuencia que se indica a continuación: "Sun Mon Tues Wed Thurs Fri Sat" → "Sun" → ... (Domingo Lunes Martes Miércoles Jueves Viernes Sábado → Domingo) → "Fri" → "Sat" → "Sun Mon Tues Wed Thurs Fri Sat" ... (Viernes → Sábado → Domingo Lunes Martes Miércoles Jueves Viernes Sábado).
- Pulse el botón ∇ o ∆ Operation (⑦ o ⑧) según sea necesario para seleccionar el número de operación apropiado (1 a 8) ④.
 - La información introducida en los Pasos 3 y 4 seleccionará una de las celdas de la matriz ilustrada a continuación. (La pantalla del mando a distancia en la izquierda muestra cómo se mostraría la pantalla cuando se configura Operación 1 para el domingo con los valores indicados a continuación).

Matriz de configuración

N° de op.	Sunday	Monday	...	Saturday
No. 1	• 8:30 • ON • 23 °C			
No. 2	• 10:00 • OFF	• 10:00 • OFF	• 10:00 • OFF	• 10:00 • OFF
...				
No. 8				

<Valores de Operación 1 para el domingo>
Iniciar el funcionamiento del acondicionador de aire a las 8:30, con la temperatura fijada en 23 °C.

<Valores de Operación 2 para todos los días>
Apagar el acondicionador de aire a las 10:00.

Nota:

Configurando el día a "Sun Mon Tues Wed Thurs Fri Sat", puede configurar la misma operación a la misma hora todos los días. (Por ejemplo: la Operación 2 arriba mencionada es la misma para todos los días de la semana).

<Configuración del temporizador semanal>

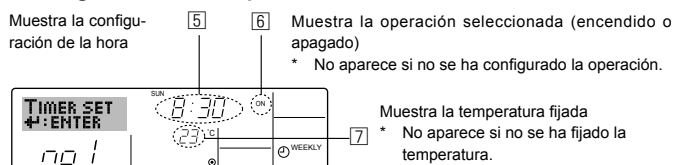

- Pulse el botón Set Time apropiado ① según sea necesario para fijar la hora deseada (en ⑤).
 - Durante su pulsación, la hora avanza primero en intervalos de un minuto, luego en intervalos de diez minutos y finalmente en intervalos de una hora.
- Pulse el botón ON/OFF ① para seleccionar la operación deseada (encendido o apagado), en ⑥.
 - Cada pulsación cambia al siguiente valor en la secuencia que se indica a continuación: sin indicación (sin configuración) → "ON" → "OFF".
- Pulse el botón Set Temperature apropiado ③ para fijar la temperatura deseada (en ⑦).
 - Cada pulsación cambia la configuración en la secuencia que se indica a continuación: sin indicación (sin configuración) ↔ 24 ↔ 25 ↔ ... ↔ 29 ↔ 30 ↔ 12 ↔ ... ↔ 23 ↔ sin indicación. (Rango disponible: el rango de configuración es de 12 °C a 30 °C. El rango real de control de temperatura, sin embargo, variará según el tipo de unidad conectada).
- Después de realizar las configuraciones apropiadas en los Pasos 5, 6 y 7, pulse el botón ← Filter ④ para guardar los valores. Para borrar los valores actualmente configurados para la operación seleccionada, pulse y suelte rápidamente el botón Check (Clear) ⑩ una vez.
 - El valor de la hora mostrada cambiará a "—" y desaparecerán tanto los valores de encendido/apagado como el de temperatura. (Para borrar todas las configuraciones del temporizador semanal de una vez, mantenga pulsado el botón Check (Clear) ⑩ durante dos o más segundos. La pantalla empezará a parpadear, indicando que se han borrado todos los ajustes).

Nota:

Sus datos nuevos se cancelarán si pulsa el botón Mode (Return) ② antes de pulsar el botón ← Filter ④. Si ha configurado dos o más operaciones diferentes para la misma hora exactamente, sólo se realizará la operación con el número más elevado.

- Repita los Pasos 3 a 8 según sea necesario para completar tantas celdas disponibles como desee.
- Pulse el botón Mode (Return) ② para regresar a la pantalla de control estándar y completar el procedimiento de configuración.
- Para activar el temporizador, pulse el botón Timer On/Off ⑨, de modo que el indicador "Timer Off" desaparezca de la pantalla. **Asegúrese de que ya no se muestre el indicador "Timer Off".**
 - Si no hay ajustes del temporizador, el indicador "Timer Off" parpadeará en la pantalla.

<Cómo visualizar los valores fijados del temporizador semanal>

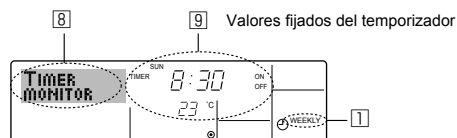

- Asegúrese de que se muestra en la pantalla el indicador del temporizador semanal (en ①).
- Pulse el botón Timer Menu ⑥ de modo que se indique en la pantalla "Monitor" (en ⑧).
- Pulse el botón Timer On/Off (Set Day) ⑨ según sea necesario para seleccionar el día que desea visualizar.
- Pulse el botón Operation ∇ o ∆ (⑦ o ⑧) según sea necesario para cambiar el funcionamiento del temporizador mostrado en la pantalla (en ⑨).
 - Cada pulsación, avanzará a la próxima operación del temporizador, en el orden de configuración de la hora.
- Para cerrar el monitor y regresar a la pantalla Standard Control, pulse el botón Mode (Return) de ②.

<Para desactivar el temporizador semanal>

Pulse el botón Timer On/Off ⑨ de modo que aparezca "Timer Off" en ⑩.

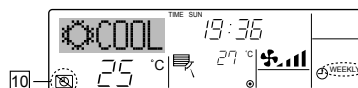

6. Temporizador

<Para activar el temporizador semanal>

Pulse el botón Timer On/Off ⑨ de modo que el indicador "Timer Off" (en ⑩) se oscurezca.

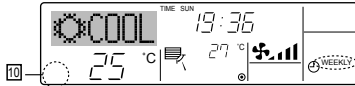

6.1.2. Temporizador simple

■ Puede configurar el temporizador simple de cualquiera de las tres formas siguientes.

- Sólo hora de puesta en marcha:
el acondicionador de aire comenzará a funcionar cuando haya transcurrido el tiempo fijado.
- Sólo hora de parada:
el acondicionador de aire se detendrá cuando haya transcurrido el tiempo fijado.
- Horas de puesta en marcha y de parada:
el acondicionador de aire comienza a funcionar y se detiene cuando hayan transcurrido las horas respectivas.

■ El temporizador simple (puesta en marcha y parada) puede configurarse sólo una vez en un periodo de 72 horas. La configuración de la hora se realiza en aumentos de una hora.

Nota:

*1. El temporizador semanal, el temporizador simple y el temporizador automático no pueden utilizarse al mismo tiempo.

*2. El temporizador simple no funcionará si se da cualquiera de las condiciones siguientes.

El temporizador está desactivado, el sistema está en estado anómalo, está realizándose una prueba de funcionamiento, el mando a distancia está realizando una autoevaluación o diagnóstico, el usuario está seleccionando una función o configurando el temporizador, el sistema está bajo control central. (En estas condiciones, la operación de encendido y apagado está deshabilitada).

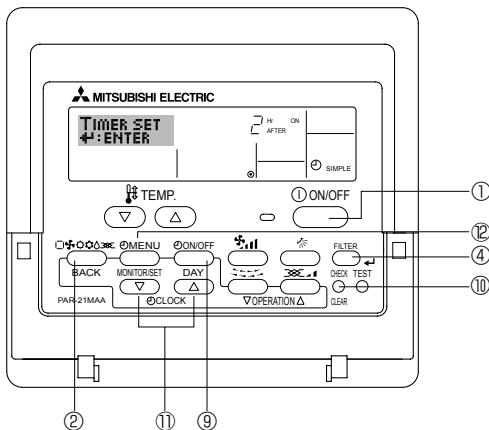

<Cómo configurar el temporizador simple>

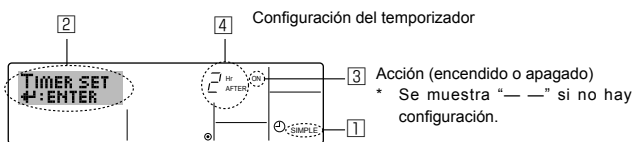

1. Asegúrese de que se encuentra en una pantalla de control estándar y de que el indicador de temporizador simple se muestra en la pantalla (en ①). Cuando aparezca una indicación distinta de la del temporizador simple, cámbielo a SIMPLE TIMER (TEMPORIZADOR SIMPLE) utilizando la selección n de funciones del temporizador del mando a distancia (véase 8.[3] (3)).
2. Pulse el botón Timer Menu ②, de modo que aparezca en la pantalla "Set Up" (en ②). (Recuerde que cada pulsación del botón cambia la pantalla entre "Set Up" y "Monitor").
3. Pulse el botón ON/OFF ① para mostrar los valores configurados actuales de encendido o apagado del temporizador simple. Pulse el botón una vez para ver el tiempo restante hasta el encendido y luego de nuevo para ver el tiempo restante hasta el apagado. (El indicador ON/OFF aparece en ③).
 - Temporizador "ON":
el acondicionador de aire comenzará a funcionar cuando haya transcurrido el número de horas especificado.
 - Temporizador "OFF":
el acondicionador de aire se detendrá cuando haya transcurrido el número de horas especificado.

4. Mostrando "ON" u "OFF" en ③; pulse el botón Set Time ① apropiado según sea necesario para fijar las horas hasta el encendido (si se muestra "ON") o las horas hasta el apagado (si se muestra "OFF" en ④).

- Rango disponible: 1 a 72 horas
5. Para fijar las horas hasta el encendido y el apagado, repita los Pasos 3 y 4.
 - * Recuerde que las horas de encendido y apagado no pueden fijarse en el mismo valor.
 6. Para borrar la configuración de encendido o apagado actual: Muestre el valor configurado de encendido o apagado (véase el paso 3) y luego pulse el botón Check (Clear) ⑩ para borrar la configuración de la hora a "—" en ④. (Si desea utilizar sólo un valor de configuración de encendido o una configuración de apagado, asegúrese de que la configuración que no desea utilizar se muestra como "—").
 7. Después de completar los Pasos 3 y 6 arriba mencionados, pulse el botón ← Filter ④ para fijar el valor.

Nota:

Sus configuraciones nuevas se cancelarán si pulsa el botón Mode (Return) ② antes de pulsar el botón ← Filter ④.

8. Pulse el botón Mode (Return) ② para regresar a la pantalla de control estándar.
9. Pulse el botón Timer On/Off ⑨ para iniciar la cuenta atrás del temporizador. Cuando el temporizador está funcionando, su valor es visible en la pantalla. **Asegúrese de que el valor del temporizador sea visible y apropiado.**

<Visualización de las configuraciones actuales del temporizador simple>

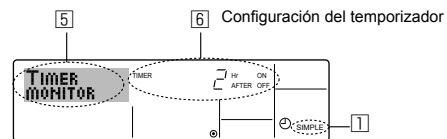

1. Asegúrese de que el indicador del temporizador simple está visible en la pantalla (en ①).
2. Pulse el botón Timer Menu ②, para que aparezca "Monitor" en la pantalla (en ⑤).
 - Si el temporizador simple de encendido o apagado está funcionando, su valor actual aparecerá en ⑥.
 - Si se han fijado ambos valores, encendido y apagado, aparecen alternativamente ambos valores.
3. Pulse el botón Mode (Return) ② para cerrar la pantalla del monitor y regresar a la pantalla de control estándar.

<Para desactivar el temporizador simple...>

Pulse el botón Timer On/Off ⑨ para que la configuración del temporizador ya no aparezca en la pantalla (en ⑦).

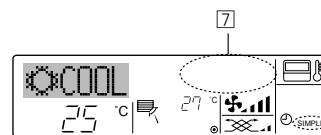

<Para iniciar el temporizador simple...>

Pulse el botón Timer On/Off ⑨ para que la configuración del temporizador sea visible en ⑦.

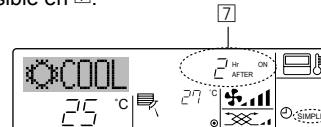

6. Temporizador

Ejemplos

Si se han configurado las horas de encendido y apagado en el temporizador simple, el funcionamiento y la pantalla son según se indica a continuación.

Ejemplo 1:

Inicie el temporizador con la hora de encendido fijada más temprano que la de apagado.

Configuración de encendido: 3 horas

Configuración de apagado: 7 horas



Al inicio del temporizador
La pantalla muestra la configuración de encendido del temporizador (las horas restantes para llegar al encendido).

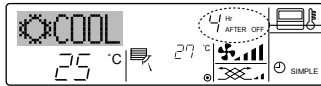

3 horas después del inicio del temporizador
La pantalla cambia para mostrar el valor de apagado del temporizador (las horas restantes para el apagado).



La hora mostrada es el valor configurado de apagado (7 horas) - el valor configurado de encendido (3 horas) = 4 horas.
7 horas después del inicio del temporizador
El acondicionador de aire se desactiva y permanece así hasta que alguien lo reinicie.

Ejemplo 2:

Inicie el temporizador con la hora de apagado fijada más temprano que la de encendido.

Configuración de encendido: 5 horas

Configuración de apagado: 2 horas



Al inicio del temporizador
La pantalla muestra el valor de apagado del temporizador (las horas restantes para el apagado).



2 horas después del inicio del temporizador
La pantalla cambia para mostrar el valor de encendido del temporizador (las horas restantes para el encendido).

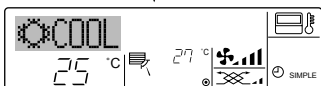

La hora indicada es el valor configurado de encendido (5 horas) - el valor configurado de apagado (2 horas) = 3 horas.
5 horas después del inicio del temporizador
El acondicionador de aire se activa y continúa funcionando hasta que alguien lo apague.

6.1.3. Temporizador de apagado automático

■ Este temporizador comienza la cuenta atrás cuando el acondicionador de aire comienza a funcionar y apaga el acondicionador cuando haya transcurrido el tiempo fijado.

■ Los valores disponibles abarcan desde 30 minutos a 4 horas, en intervalos de 30 minutos.

Nota:

*1. El temporizador semanal, el temporizador simple y el temporizador automático no pueden utilizarse al mismo tiempo.

*2. El temporizador Auto Off no funcionará si se dan cualquiera de las siguientes condiciones.

El temporizador está desactivado, el sistema está en estado anómalo, está realizándose una prueba de funcionamiento, el mando a distancia está realizando una autoevaluación o diagnóstico, el usuario está seleccionando una función o configurando el temporizador, el sistema está bajo control central. (En estas condiciones, la operación de encendido y apagado está deshabilitada).

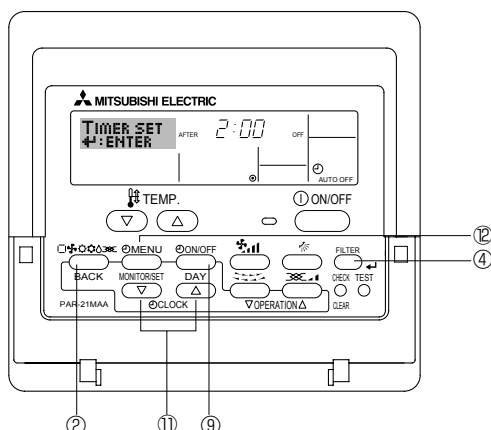

<Cómo configurar el temporizador de apagado automático>

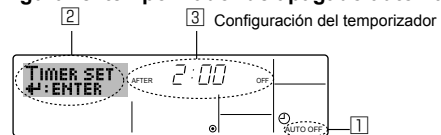

1. Asegúrese de que usted se encuentre en una pantalla de control estándar y que el indicador del temporizador de apagado automático Auto Off se muestre en la pantalla (en 1).

Cuando aparezca una indicación distinta de la del temporizador de apagado automático, cámbielo a AUTO OFF TIMER (TEMPORIZADOR DE APAGADO AUTOMÁTICO) utilizando la selección de funciones de la configuración de funciones del temporizador del mando a distancia (véase 8.[4]-3 (3)).

2. Mantenga pulsado el botón Timer Menu (2) durante **3 segundos**, para que aparezca "Set Up" en la pantalla (en 2).

(Recuerde que cada pulsación del botón cambia la pantalla entre "Set Up" y "Monitor").

3. Pulse el botón Set Time apropiado (1) según sea necesario para configurar la hora de apagado (en 3).

4. Pulse el botón Filter (4) para fijar la configuración.

Nota:

Los datos introducidos se cancelarán si pulsa el botón Mode (Return) (2) antes de pulsar el botón Filter (4).

5. Pulse el botón Mode (Return) (2) para completar el procedimiento de configuración y regresar a la pantalla de control estándar.

6. Si el acondicionador de aire ya está funcionando, el temporizador comienza inmediatamente la cuenta atrás. **Asegúrese de comprobar que el valor fijado del temporizador aparece correctamente en la pantalla.**

<Comprobación de la configuración actual del temporizador de apagado automático>

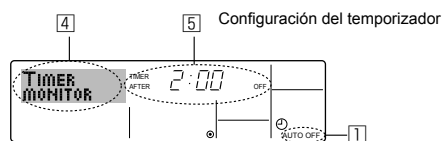

1. Asegúrese de que "Auto Off" esté visible en la pantalla (en 1).

2. Mantenga pulsado el botón Timer Menu (2) durante **3 segundos**, para que se indique en la pantalla "Monitor" (en 4).

• El tiempo restante para el apagado aparece en 5.

3. Para cerrar el monitor y regresar a la pantalla Standard Control, pulse el botón Mode (Return) de 2.

<Para desactivar temporizador de apagado automático...>

• Mantenga pulsado el botón Timer On/Off (9) durante **3 segundos** para que aparezca "Timer Off" (en 6) y desaparezca el valor del temporizador (en 7).

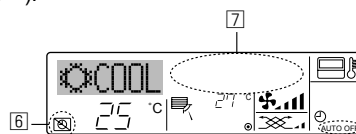

• Alternativamente, desconecte el acondicionador de aire. El valor del temporizador (en 7) desaparecerá de la pantalla.

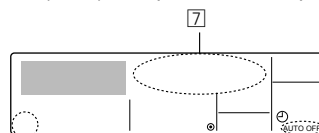

<Para iniciar el temporizador de apagado automático...>

• Mantenga pulsado el botón Timer On/Off (9) durante **3 segundos**. Desaparece la indicación "Timer Off" (en 6) y la configuración del temporizador aparece en la pantalla (en 7).

• Alternativamente, encienda el acondicionador de aire. El valor del temporizador aparecerá en 7.

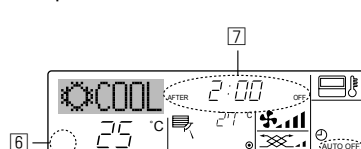

6. Temporizador

6.2. Para controlador remoto inalámbrico

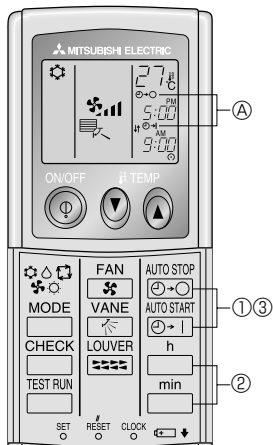

① Presione el botón o (TIMER SET).

- Se puede fijar la hora mientras parpadee el símbolo siguiente.
Temporizador de apagado: Parpadea -.
Temporizador de encendido: Parpadea -.

② Use los botones y para fijar la hora deseada.

③ Cancelación del temporizador.

Para cancelar el temporizador de apagado, presione el botón .

Para cancelar el temporizador de encendido, presione el botón .

- Es posible combinar el temporizador de encendido con el de apagado.
- Al presionar el botón ① ON/OFF del mando a distancia durante el modo de temporizador para parar la unidad se cancelarán los temporizadores.
- Si no ha ajustado la hora actual, no podrá utilizar la función del temporizador.

7. Otras funciones

7.1. Bloqueo de los botones del mando a distancia (límite de función de Operación)

- Si lo desea, puede bloquear los botones del mando a distancia. Puede utilizar la selección de funciones del mando a distancia para elegir el tipo de bloqueo que desea usar. (Para más información sobre selección del tipo de bloqueo, consulte la sección 8, punto [2] (1)). Específicamente, puede utilizar cualquiera de los dos tipos de bloqueo que se indican a continuación.

① Bloquear todos los botones:

bloquea todos los botones en el mando a distancia.

② Bloquear todo excepto ON/OFF (encendido/apagado):

bloquea todos los botones excepto el botón ON/OFF.

Nota:

Aparece en la pantalla el indicador "Locked" (bloqueado) para indicar que los botones están bloqueados en este momento.

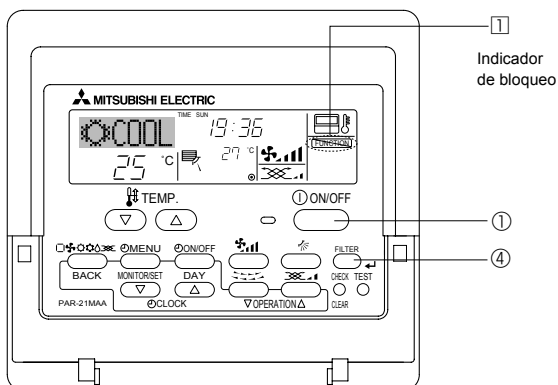

<Cómo bloquear los botones>

1. Mientras pulsa el botón Filter (4), pulse y mantenga pulsado el botón ON/OFF (1) durante 2 segundos. Aparece en la pantalla el indicador "Locked" (en) indicando que está activado el bloqueo.

- * Si el bloqueo se ha deshabilitado en Function Selection, la pantalla mostrará el mensaje "Not Available" (no disponible) cuando pulse los botones según se describe anteriormente.



- Si pulsa un botón bloqueado, parpadeará en la pantalla el indicador "Locked" (en)

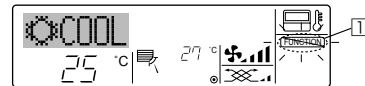

<Cómo desbloquear los botones>

1. Mientras pulsa el botón Filter (4), pulse y mantenga pulsado el botón ON/OFF (1) durante 2 segundos para que el indicador "Locked" desaparezca de la pantalla (en)

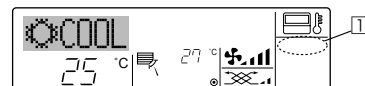

7. Otras funciones

7.2. Indicación de códigos de error

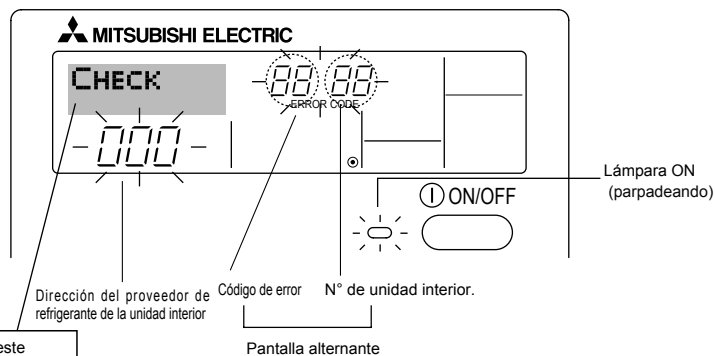

Si ha introducido un número telefónico al cual llamar en caso de problemas, la pantalla mostrará este número. (Puede configurarlo en la Selección de Función. Para más información, consulte la sección 8).

- Si parpadean la lámpara ON y el código de error: esto significa que el acondicionador de aire está estropeado y su funcionamiento se ha detenido (y no puede reanudarse). Tome nota del número de unidad indicado y del código de error; luego desconecte la alimentación del acondicionador de aire y llame a su distribuidor o proveedor de servicio técnico.

Quando se pulsa el botón Check:

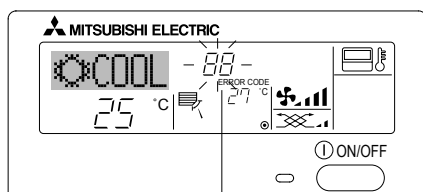

Código de error

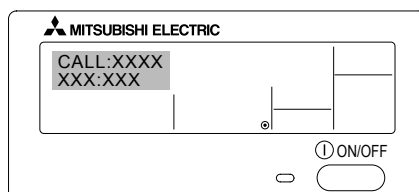

- Si solo parpadea el código de error (mientras la lámpara ON permanece encendida): continúa el funcionamiento, pero puede existir un problema en el sistema. En este caso, debe anotar el código de error y luego llamar a su distribuidor o proveedor de servicio técnico para asesoramiento.
- * Si ha introducido un número de teléfono al cual llamar en caso de problemas, pulse el botón Check para mostrarlo en la pantalla. (Puede configurarlo en la Selección de Función. Para más información, consulte la sección 8).

8. Selección de función

Selección de funciones del controlador remoto

El ajuste de las siguientes funciones del controlador remoto se puede cambiar utilizando el modo Selección de función del controlador remoto. Cambie el ajuste cuando sea necesario.

Ítem 1	Ítem 2	Ítem 3 (Contenido de ajuste)
1. Cambio de idioma ("CHANGE LANGUAGE")	Ajuste del idioma que aparece en el indicador	• El indicador puede aparecer en distintos idiomas
2. Límite de funciones ("SELECCIÓN DE FUNCIONES")	(1) Ajuste del límite de funciones (bloqueo de funciones) ("FUNCIÓN BLOQUEADA")	• Ajuste del rango de límite de funcionamiento (bloqueo de funcionamiento)
	(2) Uso del ajuste de modo automático ("SELECCIÓN MODO AUTO")	• Ajuste del uso (o no) del modo de funcionamiento "automático"
	(3) Ajuste del límite de rango de temperatura ("LIMIT TEMP CONSIGNA")	• Ajuste del rango de temperatura (máximo, mínimo)
3. Selección de modo ("SELECCIÓN DE MODO")	(1) Ajuste del controlador remoto principal/secundario ("CONTROL PRINCIPAL/SECUNDARIO")	• Selección del controlador remoto principal o secundario * Si se conectan dos controladores remotos a un grupo, uno de los controladores debe seleccionarse como secundario.
	(2) Uso del ajuste del reloj ("RELOJ")	• Ajuste del uso (o no) de la función de reloj
	(3) Ajuste de la función de temporizador ("TEMPORIZADOR SEMANAL")	• Ajuste del tipo de temporizador
	(4) Ajuste de número de contacto en caso de error ("CALL.")	• Indicador del número de contacto en caso de error • Ajuste del número de teléfono
4. Cambio de indicador ("MOSTRAR MODO")	(1) Ajuste del indicador de temperatura °C/°F ("TEMP. GRADOS °C/°F")	• Ajuste de la unidad de temperatura (°C o °F) que debe aparecer en el indicador
	(2) Ajuste del indicador de temperatura del aire de aspiración ("MOSTRAR TEMP.")	• Ajuste del uso (o no) del indicador de temperatura del aire (aspiración) del interior
	(3) Ajuste del indicador de refrigeración/calefacción automática ("MOSTRAR F/C EN AUTO")	• Ajuste del uso (o no) del indicador de "Cooling" (Refrigeración) o "Heating" (Calefacción) durante el funcionamiento en modo automático

8. Selección de función

[Diagrama de flujo de selección de función]
Idioma ajustado (inglés)

Indicador normal (Indicador que aparece cuando el acondicionador de aire está apagado)

Mantenga pulsado el botón (E) y presione el botón (D) durante dos segundos.

Mantenga pulsado el botón (E) y presione el botón (D) durante dos segundos.

- (E) Pulse el botón de modo de funcionamiento.
- (G) Pulse el botón TIMER MENU (MENÚ DE TEMPORIZADOR).
- (D) Pulse el botón TIMER ON/OFF (ACTIVAR/DESACTIVAR TEMPORIZADOR).

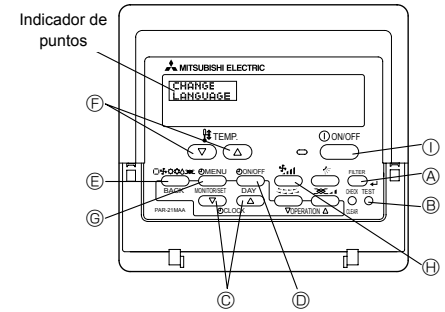

Cambio de idioma

Selección de función

Selección de modo

Cambio de indicador

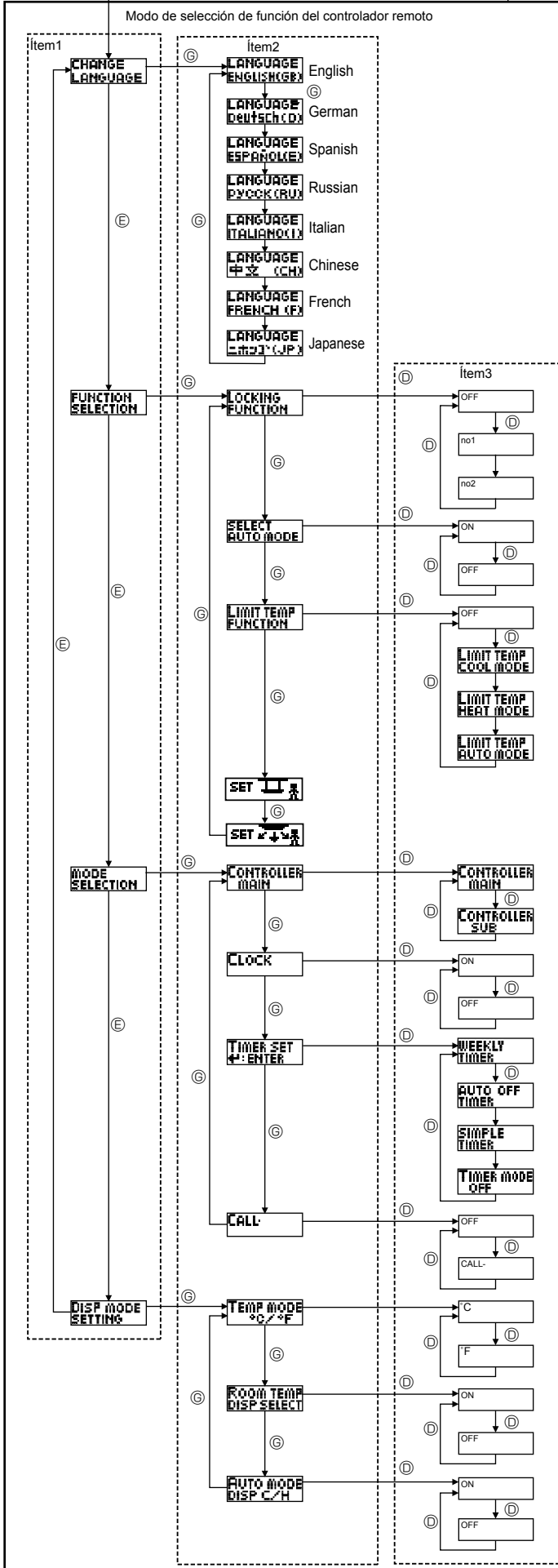

- El ajuste de función bloqueada no se utiliza (valor de ajuste inicial).
- El bloqueo de funcionamiento está ajustado excepto para los botón On/Off (encendido y apagado).
- El bloqueo de funcionamiento está ajustado para todos los botones.
- El modo automático aparece al seleccionar el modo de funcionamiento (valor de ajuste inicial).
- El modo automático no aparece al seleccionar el modo de funcionamiento.
- El límite de rango de temperatura no está activo (valor de ajuste inicial).
- El rango de temperatura se puede cambiar en modo de refrigeración/secado.
- El rango de temperatura se puede cambiar en modo de secado.
- El rango de temperatura se puede cambiar en modo automático.
- Modo de funcionamiento arriba/abajo para panel de elevación del filtro automático. No es necesario ajustar este modo. Para más información sobre el funcionamiento, consulte el MANUAL DE INSTRUCCIONES de piezas opcionales (panel).
- Modo de circulación del aire en dirección fija. No es necesario ajustar este modo. Para más información sobre el funcionamiento, consulte el MANUAL DE INSTRUCCIONES de la unidad interior.
- El controlador remoto será el controlador principal (valor de ajuste inicial).
- El controlador remoto será el controlador secundario.
- Se puede utilizar la función de reloj (valor de ajuste inicial).
- La función de reloj no se puede utilizar.
- Se puede utilizar el temporizador semanal (valor de ajuste inicial).
- Se puede utilizar el temporizador de apagado automático.
- Se puede utilizar el temporizador simple.
- No se puede utilizar el modo de temporizador.
- Los números de contacto ajustados no aparecen en caso de error (valor de ajuste inicial).
- Los números de contacto ajustados aparecen en caso de error.
- Se utiliza la unidad de temperatura °C (valor de ajuste inicial).
- Se utiliza la unidad de temperatura °F.
- Aparece la temperatura del aire de la habitación (valor de ajuste inicial).
- No aparece la temperatura del aire de la habitación.
- "Automatic cooling" (Refrigeración automática) o "Automatic heating" (Calefacción automática) aparece cuando está en funcionamiento el modo automático (valor de ajuste inicial).
- En el modo automático, sólo aparece "Automatic" (Automático).

8. Selección de función

[Ajuste detallado]

[4]-1. Ajuste de Cambio de idioma

Se puede seleccionar el idioma que aparece en el indicador de puntos.

- Presione el botón [⊕ MENU] ⊕ para cambiar el idioma.
 - ① Inglés (GB), ② Alemán (D), ③ Español (E), ④ Ruso (RU),
 - ⑤ Italiano (I), ⑥ Chino (CH), ⑦ Francés (F), ⑧ Japonés (JP)

Consulte la tabla del indicador de puntos.

[4]-2. Límite de funciones

(1) Ajuste del límite de funciones (bloqueo de funciones)

- Para cambiar el ajuste, presione el botón [⊕ ON/OFF] ⊕.
 - ① no1: Se realiza el ajuste de bloqueo de funcionamiento en todos los botones salvo en el botón [⊕ ON/OFF] ⊕.
 - ② no2: Se realiza el ajuste de bloqueo de funcionamiento en todos los botones.
 - ③ OFF (Valor del ajuste inicial): No se realiza el bloqueo de funcionamiento.
- * Para que el bloqueo de funcionamiento sea válido en la pantalla normal, hay que presionar los botones (Presione y mantenga pulsados a la vez los botones [FILTER] ⊕ y [⊕ ON/OFF] ⊕ durante dos segundos) en la pantalla normal una vez que se ha realizado el ajuste anterior.

(2) Uso del ajuste de modo automático

Cuando se conecta el controlador remoto a la unidad que tiene ajustado el modo funcionamiento automático, se pueden realizar los siguientes ajustes.

- Para cambiar el ajuste, presione el botón [⊕ ON/OFF] ⊕.
 - ① ON (Valor del ajuste inicial): Aparece el modo automático cuando se selecciona el modo de funcionamiento.
 - ② OFF: No aparece el modo automático cuando se selecciona el modo de funcionamiento.

(3) Ajuste del límite de rango de temperatura

Una vez que se realiza el ajuste, se puede cambiar la temperatura dentro del rango establecido.

- Para cambiar el ajuste, presione el botón [⊕ ON/OFF] ⊕.
 - ① LIMIT TEMP MODO FRÍO: El rango de temperatura se puede cambiar en modo refrigeración/secado.
 - ② LIMIT TEMP MODO CALOR: El rango de temperatura se puede cambiar en modo calefacción.
 - ③ LIMIT TEMP MODO AUTO: El rango de temperatura se puede cambiar en modo automático.
 - ④ OFF (ajuste inicial): No está activo el límite de rango de temperatura.
- * Cuando se ajusta una posición distinta de la de desactivación (OFF), se ajusta a la vez el límite de rango de temperatura en modo refrigeración, calefacción y automático. No obstante, no se puede limitar el rango cuando no ha cambiado el rango de temperatura establecido.
- Para disminuir o aumentar la temperatura, presione el botón [⊕ TEMP. (▽) o (△)] ⊕.
- Para cambiar el ajuste de límite superior y el ajuste de límite inferior, presione el botón [⊕] ⊕. El ajuste seleccionado parpadeará y la temperatura podrá ajustarse.
- Rango ajustable

Modo Refrigeración/Secado:	Límite inferior: 19°C a 30°C	Límite superior: 30°C a 19°C
Modo Calefacción:	Límite inferior: 17°C a 28°C	Límite superior: 28°C a 17°C
Modo Automático:	Límite inferior: 19°C a 28°C	Límite superior: 28°C a 19°C

[4]-3. Ajuste de selección de modo

(1) Ajuste del controlador remoto principal/secundario

- Para cambiar el ajuste, presione el botón [⊕ ON/OFF] ⊕.
 - ① Principal: El controlador será el principal.
 - ② Secundario: El controlador será el secundario.

(2) Uso del ajuste del reloj

- Para cambiar el ajuste, presione el botón [⊕ ON/OFF] ⊕.
 - ① ON: Se puede usar la función de reloj.
 - ② OFF: No se puede usar la función de reloj.

(3) Ajuste de la función de temporizador

- Para cambiar el ajuste, presione el botón [⊕ ON/OFF] ⊕ (Elija una de las siguientes funciones).
 - ① TEMPORIZADOR SEMANAL (Valor del ajuste inicial): Se puede usar el temporizador semanal.
 - ② APAGADO AUTOMÁTICO: Se puede usar el temporizador de desactivación automática.
 - ③ TEMPORIZADOR SIMPLE: Se puede usar el temporizador simple.
 - ④ TEMPORIZADOR APAGADO: No se puede usar el modo temporizador.
- * Cuando el uso del ajuste de reloj está desactivado (OFF), no se puede usar el "TEMPORIZADOR SEMANAL".

(4) Ajuste de número de contacto en caso de error

- Para cambiar el ajuste, presione el botón [⊕ ON/OFF] ⊕.
 - ① CALL OFF: Los números de contacto establecidos no aparecen en el indicador en caso de error.
 - ② CALL **** * : Los números de contacto establecidos aparecen en el indicador en caso de error.
CALL : El número de contacto se puede ajustar cuando la pantalla aparece según se muestra arriba.
- Ajuste de los números de contacto
Para ajustar los números de contacto, proceda del siguiente modo. Mueva el cursor parpadeante para ajustar los números. Presione el botón [⊕ TEMP. (▽) y (△)] ⊕ para mover el cursor a la derecha (izquierda). Presione el botón [⊕ CLOCK (▽) y (△)] (Reloj) ⊕ para ajustar los números.

[4]-4. Ajuste del cambio de indicador

(1) Ajuste del indicador de temperatura °C/°F

- Para cambiar el ajuste, presione el botón [⊕ ON/OFF] ⊕.
 - ① °C: Se utiliza la unidad de temperatura en °C.
 - ② °F: Se utiliza la unidad de temperatura en °F.

(2) Ajuste del indicador de temperatura del aire ambiente

- Para cambiar el ajuste, presione el botón [⊕ ON/OFF] ⊕.
 - ① ON: Aparece la temperatura del aire de aspiración.
 - ② OFF: No aparece la temperatura del aire de aspiración.

(3) Ajuste del indicador de refrigeración/calefacción automática

- Para cambiar el ajuste, presione el botón [⊕ ON/OFF] ⊕.
 - ① ON: Aparece la posición "Automatic cooling" (Refrigeración automática) o "Automatic heating" (Calefacción automática) en el modo automático.
 - ② OFF: Sólo aparece la posición "Automatic" (Automático) en el modo automático.

8. Selección de función

[Tabla del indicador de puntos]

Idioma ajustado	English	German	Spanish	Russian	Italian	Chinese	French	Japanese	
Tiempo de espera de arranque	PLEASE WAIT	←	←	←	←	←	←	←	
Modo de funcionamiento	Enfriamiento	COOL	Kühlen	FRÍO	Холод	COOL	FROID	冷房	
	Secado	DRY	Trocknen	DESHUMIDIFICACIÓN	Сушка	DRY	DESHU	ドライ	
	Calefacción	HEAT	Heizen	CALOR	Тепло	HEAT	CHAUD	暖房	
	Automático	AUTO	AUTO	AUTO-MÁTICO	Авто	AUTO	AUTO	自動	
	Automático (Enfriamiento)	COOL	Kühlen	FRÍO	Холод	COOL	FROID	冷房	
	Automático (Calefacción)	HEAT	Heizen	CALOR	Тепло	HEAT	CHAUD	暖房	
	Ventilador	FAN	Lüfter	VENTILACIÓN	ВЕНТ	VENTILAZIONE	送风	VENTILATION	送風
	Ventilación	VENTILATION	Gelüftebetrieb	VENTILACIÓN	ВЕНТИЛЯЦИЯ	ARIA ESTERNA	换气	VENTILATION	換気
	Espera (calentando)	STAND BY	STAND BY	CALENTANDO	ОБОГРЕВ: ПАУЗА	STAND BY	准备中	PRE CHAUFFAGE	準備中
Descongelación	DEFROST	Abtauen	DESCONGELACIÓN	ОТТАВЛИВАНИЕ	SGRINAMENTO	除霜中	DEGIVRAGE	霜取中	
Temperatura ajustada	SET TEMP	TEMP einstellen	TEMP. CONSIGNA	ЦЕЛЕВАЯ ТЕМПЕРАТУРА	IMPOSTAZIONE TEMPERATURA	设定温度	REGLAGE TEMPERATURE	設定温度	
Velocidad del ventilador	FAN SPEED	Lüftergeschwindigkeit	VELOCIDAD VENTILADOR	СКОРОСТЬ ВЕНТИЛЯТОРА	VELOCITA' VENTILATORE	风速	VITESSE DE VENTILATION	風速	
Botón no disponible	NOT AVAILABLE	Nicht verfügbar	NO DISPONIBLE	НЕ ДОСТУПНО	NON DISPONIBILE	无效按钮	NON DISPONIBILE	無効ボタン	
Comprobación (error)	CHECK	Prüfen	COMPROBAR	ПРОВЕРКА	CHECK	検査	CONTROLE	点検	
Prueba de funcionamiento	TEST RUN	Testbetrieb	TEST FUNCIONAMIENTO	ТЕСТОВЫЙ ЗАПУСК	TEST RUN	试运行	TEST	試運転	
Auto-revisión	SELF CHECK	Selbst-diagnose	AUTO REVISIÓN	САМОДИАГНОСТИКА	SELF CHECK	自我诊断	AUTO CONTROLE	自己診断	
Selección de función en la unidad	FUNCTION SELECTION	Funktion AUSWAHL	SELECCIÓN DE FUNCIÓN	ВЫБОР ФУНКЦИИ	SELEZIONE FUNZIONI	功能选择	SELECTION FONCTIONS	キョウ選択	
Ajuste de ventilación	SETTING OF VENTILATION	Lüfterstufen wählen	CONFIG. VENTILACIÓN	НАСТРОЙКА ВЕНТУСТАНА	IMPOSTAZIONE ARIARESTERNA	换气设定	SELECTION VENTILATION	換気設定	

Idioma ajustado	English	German	Spanish	Russian	Italian	Chinese	French	Japanese
Cambio de idioma	CHANGE LANGUAGE	←	←	←	←	←	←	←
Selección de función	FUNCTION SELECTION	Funktion AUSWAHL	SELECCIÓN DE FUNCIONES	ВЫБОР ФУНКЦИИ	SELEZIONE FUNZIONI	功能限制	SELECTION FONCTIONS	キョウ制限
Ajuste de límite de funcionamiento de una operación	LOCKING FUNCTION	Sperrfunktion	FUNCIÓN BLOQUEADA	ФУНКЦИЯ БЛОКИРОВКИ	BLOCCO FUNZIONI	操作限制	BLOCCAGE FONCTIONS	操作禁止
Utilización del ajuste de modo automático	SELECT AUTO MODE	Auswahl AUTO Betrieb	SELECCIÓN MODO AUTO	ВЫБОР РЕЖИМА АВТО	SELEZIONE MODO AUTO	自动模式	SELECTION DU MODE AUTO	自動モード
Ajuste de límite de rango de temperatura	LIMIT TEMP FUNCTION	Limit Temp Funktion	LIMIT TEMP CONSIGNA	ОГРАНИЧЕНИЕ УСТ. ТЕМПЕРАТ	LIMITAZIONE TEMPERATURA	温度限制	LIMITATION TEMPERATURE	温度制限
Límite de temperatura modo refrigeración/día	LIMIT TEMP COOL MODE	Limit Kühl Temp	LIMIT TEMP MODO FRÍO	ОГРАНИЧЕНИЕ ОХЛАЖДЕНИЯ	LIMITAZIONE MODO COOL	制冷范围	LIMITE TEMP MODE FROID	制冷范围
Límite de temperatura modo calefacción	LIMIT TEMP HEAT MODE	Limit Heiz Temp	LIMIT TEMP MODO CALOR	ОГРАНИЧЕНИЕ ОБОГРЕВА	LIMITAZIONE MODO HEAT	制热范围	LIMITE TEMP MODE CHAUD	制热范围
Límite de temperatura modo automático	LIMIT TEMP AUTO MODE	Limit Auto Temp	LIMIT TEMP MODO AUTO	ОГРАНИЧЕНИЕ РЕЖИМА АВТО	LIMITAZIONE MODO AUTO	自动范围	LIMITE TEMP MODE AUTO	制自动
Selección de modo	MODE SELECTION	Betriebsart wählen	SELECCIÓN DE MODO	ВЫБОР РЕЖИМА	SELEZIONE MODO	基本模式	SELECTION DU MODE	基本キョウ
Ajuste de controlador remoto MAIN (PRINCIPAL)	CONTROLLER MAIN	Haupt Controller	CONTROL PRINCIPAL	ОСНОВНОЙ ПУЛЬТ	CONTROLLO MAIN	遥控主	TELECOMMANDE MAITRE	リモコン 主機
Ajuste de controlador remoto SUB (SECUNDARIO)	CONTROLLER SUB	Neben Controller	CONTROL SECUNDARIO	ДОПОЛНИТЕЛЬНЫЙ ПУЛЬТ	CONTROLLO SUB	遥控辅	TELECOMMANDE ESCLAVE	リモコン 副機
Utilización del ajuste del reloj	CLOCK	Uhr	RELOJ	ЧАСЫ	OROLOGIO	时钟	AFFICHAGE HORLOGE	時計 ショウ
Ajuste del día de la semana y la hora	TIME SET 4: ENTER	Uhr stellen 4: einstellen	CONFIG RELOJ 4: CONFIG	ЧАСЫ: УСТ. 4: ВВОД	OROLOGIO 4: ENTER	时间 4: ENTER	HORLOGE 4: ENTRER	トケイセッテイ 4: カツテイ
Ajuste del temporizador	TIMER SET 4: ENTER	Zeitschaltuhr 4: einstellen	TEMPORIZA - DOR 4: CONFIG	ТАЙМЕР: УСТ. 4: ВВОД	TIMER 4: ENTER	定时器 4: ENTER	PROG HOAIRE 4: ENTRER	タイマーセッテイ 4: カツテイ
Visualización del temporizador	TIMER MONITOR	Uhrzeit Anzeige	VISUALIZAR TEMPORIZAD.	ПРОСМОТР ТАЙМЕРА	VISUALIZ TIMER	定时器状态	AFFICHAGE PROG HOAIRE	タイマーモニター
Temporizador semanal	WEEKLY TIMER	Wochenzeit schalt Uhr	TEMPORIZA - DOR SEMANAL	НЕДЕЛЬНЫЙ ТАЙМЕР	TIMER SETTIMANALE	每周定时器	PROG HEBDO MADIAIRE	タイマー 週間
Modo de temporizador apagado	TIMER MODE OFF	Zeitschaltuhr AUS	TEMPORIZA - DOR APAGADO	ТАЙМЕР ВЫКЛ.	TIMER OFF	定时器无效	PROG HOAIRE INACTIF	タイマー 無効
Temporizador de apagado automático	AUTO OFF TIMER	AUTO Zeit funktion AUS	APAGADO AUTOMÁTICO	АВТОВЫКЛЮЧ. ПО ТАЙМЕРУ	AUTO OFF TIMER	解除定时	PROG HOAIRE ARRET AUTO	タイマーキャンセル ボタン
Temporizador simple	SIMPLE TIMER	Einfache Zeitfunktion	TEMPORIZA - DOR SIMPLE	ПРОСТОЙ ТАЙМЕР	TIMER SEMPLIFICATO	简易定时器	PROG HOAIRE SIMPLIFIE	タイマー カンイ
Ajuste de número de contacto en caso de avería	CALL	←	←	←	←	←	←	←
Cambio de indicación	DISP MODE SETTING	Anzeige Betriebsart	MOSTRAR MODO	НАСТРОЙКА НА ПЕЖИМА	IMPOSTAZIONE MODO DISPLAY	转换表示	AFFICHAGE SOUS MENU	表示切替
Ajuste de visualización de temperatura °C/°F	TEMP MODE °C/°F	Wechsel °C/°F	TEMP GRADOS °C/°F	ЕДИН. ТЕМПЕРАТ. °C/°F	TEMPERATURA °C/°F	温度 °C/°F	TEMPERATURE °C/°F	温度 °C/°F
Ajuste de visualización de la temperatura del aire de la habitación	ROOM TEMP DISP SELECT	Raum Temp gewählt	MOSTRAR TEMP.	ПОКАЗЫВАТЬ ТЕМП. КОМН.	TEMPERATURA AMBIENTE	吸入温度	TEMPERATURE AMBIANTE	スイコキオンド ショウ
Ajuste de visualización de refrigeración/calefacción automática	AUTO MODE DISP C/H	Auto Betrieb C/H	MOSTRAR F/C EN AUTO	НАД. Т/Х В РЕЖИМЕ АВТО	AUTO C/H	自动表示	AFFICHAGE AUTO F/C	自動表示

9. Funcionamiento de emergencia del controlador remoto inalámbrico

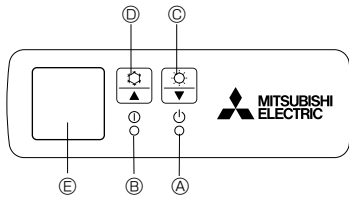

Cuando no puede utilizar el controlador remoto

Cuando se agoten las pilas del controlador remoto o éste tenga algún fallo, puede llevar a cabo el funcionamiento de emergencia mediante los botones de emergencia que se encuentran en la rejilla del controlador.

- Ⓐ Luz DEFROST/STAND BY (DESCONGELACIÓN/RESERVA)
- Ⓑ Luz de funcionamiento
- Ⓒ Interruptor de funcionamiento de emergencia (calefacción)
- Ⓓ Interruptor de funcionamiento de emergencia (refrigeración)
- Ⓔ Receptor

Inicio del funcionamiento

- Para poner en funcionamiento el modo de enfriamiento, mantenga apretado el botón Ⓔ Ⓓ durante más de 2 segundos.
- Para poner en funcionamiento el modo de calefacción, mantenga apretado el botón Ⓔ Ⓒ durante más de 2 segundos.

* Cuando comienza a funcionar se ilumina la luz de funcionamiento Ⓑ.

Nota:

- Los detalles correspondientes al modo de emergencia aparecen a continuación.

Modo de funcionamiento	REFRIGERACIÓN	CALEFACCIÓN
Temperatura	24°C	24°C
Velocidad del ventilador	Alta	Alta
Dirección del flujo de aire	Horizontal	Hacia abajo 5

Parada del funcionamiento

- Para detener el funcionamiento, pulse el botón Ⓔ Ⓓ o el botón Ⓔ Ⓒ.

10. Mantenimiento y limpieza

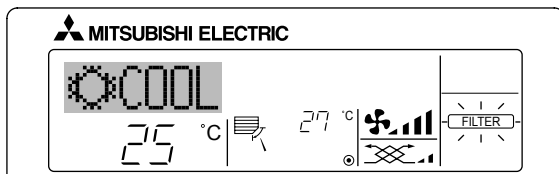

- Indica que el filtro necesita una limpieza.

Encargue la limpieza del filtro a personal autorizado.

- Cuando restablezca el indicador "FILTER" (Filtro)

Cuando presiona el botón [FILTER] (Filtro) dos veces sucesivamente después de haber limpiado el filtro, el indicador se apagará y se restablecerá.

Nota:

- Cuando se controlan dos o más tipos diferentes de unidad interior, el periodo de limpieza difiere con el tipo de filtro. Cuando llega el momento de limpiar la unidad principal, aparece "FILTER" (Filtro). Cuando se apague el indicador del filtro, el tiempo acumulado se reajustará.
- "FILTER" (Filtro) indica el periodo de limpieza en que se usó el acondicionador de aire bajo las condiciones generales de aire interior por tiempo. Ya que el grado de suciedad depende de las condiciones ambientales, limpie el filtro de acuerdo con las circunstancias.
- El periodo acumulado de limpieza del filtro difiere según el modelo.
- Esta indicación no está disponible en el controlador remoto inalámbrico.

► Limpieza de los filtros

- Limpie los filtros con ayuda de una aspiradora. Si no tiene aspiradora, golpee suavemente los filtros contra un objeto sólido para desprender el polvo y la suciedad.
- Si los filtros están especialmente sucios, lávelos con agua tibia. Tenga cuidado de aclarar bien cualquier resto de detergente y deje que los filtros se sequen completamente antes de volver a ponerlos en la unidad.

⚠ Cuidado:

- No seque los filtros colocándolos al sol o con una fuente de calor como el de una estufa eléctrica; podrían deformarse.
- No lave los filtros en agua caliente (más de 50°C) ya que se deformarían.
- Cerciórese de que los filtros están siempre instalados. El funcionamiento de la unidad sin filtros puede provocar un mal funcionamiento.

⚠ Cuidado:

- Antes de empezar la limpieza, apague la fuente de alimentación.
- Las unidades interiores están equipadas con un filtro que elimina el polvo del aire aspirado. Limpie el filtro usando los métodos indicados en las ilustraciones siguientes.

► Retirada del filtro

⚠ Cuidado:

- Al retirar el filtro, tenga cuidado de protegerse los ojos del polvo. Asimismo, si para hacerlo tiene que subirse a un taburete, tenga cuidado de no caerse.
- Una vez retirado el filtro, no toque las partes metálicas que hay en la unidad interior, ya que puede causarle heridas.

■ PLA-RP-BA

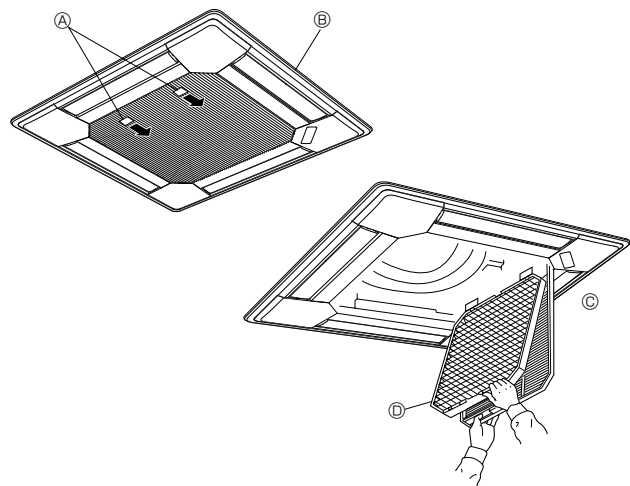

- ① Tire del pomo de la rejilla de admisión en la dirección indicada por la flecha y la rejilla se abrirá.
 - ② Abra la rejilla de admisión.
 - ③ Suelte la perilla del borde central de la rejilla de admisión y tire del filtro hacia delante para extraerlo.
- Ⓐ Perilla Ⓑ Rejilla Ⓒ Rejilla de admisión Ⓓ Filtro

11. Localización de fallos

¿Problemas?	Aquí tiene la solución. (La unidad funciona normalmente).
El acondicionador de aire no calienta o refrigera bien.	<ul style="list-style-type: none"> ■ Limpie el filtro (el flujo de aire se reduce cuando el filtro está sucio o atascado). ■ Compruebe el ajuste de temperatura y modifique la temperatura ajustada. ■ Asegúrese de que hay espacio suficiente alrededor de la unidad exterior. ¿Está bloqueada la entrada o la salida de aire de la unidad interior? ■ ¿Ha dejado abierta una puerta o ventana?
Cuando comienza el modo de calefacción, al principio no sale aire caliente de la unidad interior.	<ul style="list-style-type: none"> ■ El aire caliente no empieza a salir hasta que la unidad interior se ha calentado lo suficiente.
Durante el modo de calefacción, el acondicionador de aire se detiene antes de alcanzar la temperatura ajustada para la habitación.	<ul style="list-style-type: none"> ■ Cuando la temperatura exterior es baja y la humedad es alta, puede formarse escarcha en la unidad exterior. Si esto sucede, la unidad exterior iniciará la operación de descongelación. Una vez transcurridos unos 10 minutos, se reanudará el funcionamiento normal.
La dirección del aire cambia durante el funcionamiento o no es posible cambiar la dirección del flujo de aire.	<ul style="list-style-type: none"> ■ Durante el modo de refrigeración, los deflectores se mueven automáticamente a la posición horizontal (inferior) tras 1 hora cuando se ha seleccionado la dirección de flujo de aire inferior (horizontal). De esta forma se evita que se acumule agua y caiga desde los deflectores. ■ Durante el modo de calefacción, los deflectores se mueven automáticamente a la posición de flujo de aire horizontal si la temperatura del flujo de aire es baja o durante el modo de descongelación.
Cuando cambia la dirección del flujo de aire, los deflectores siempre se mueven arriba y abajo antes de detenerse en la posición ajustada.	<ul style="list-style-type: none"> ■ Cuando cambia la dirección del flujo de aire, los deflectores se mueven a la posición ajustada tras haber detectado la posición base.
Se oye un sonido de agua fluyendo o, en ocasiones, una especie de silbido.	<ul style="list-style-type: none"> ■ Estos sonidos se pueden oír cuando el refrigerante fluye por el acondicionador de aire o cuando cambia el flujo del refrigerante.
Se oye un traqueteo o un chirrido.	<ul style="list-style-type: none"> ■ Estos ruidos se oyen cuando las piezas rozan entre sí debido a la expansión y contracción provocadas por los cambios de temperatura.
Hay un olor desagradable en la sala.	<ul style="list-style-type: none"> ■ La unidad interior recoge aire que contiene gases producidos por las paredes, moquetas y muebles, así como olores atrapados en las ropas y después lo devuelve a la sala.
La unidad interior expulsa un vaho o humo blanco.	<ul style="list-style-type: none"> ■ Si la temperatura y la humedad de la unidad interior son altas, esto puede suceder inmediatamente tras encender el acondicionador de aire. ■ Durante el modo de descongelación, el aire frío puede salir hacia abajo con la apariencia de vaho.
La unidad exterior expulsa agua o vapor.	<ul style="list-style-type: none"> ■ Durante el modo de refrigeración, puede acumularse agua y gotear de las tuberías y juntas de refrigeración. ■ Durante el modo de calefacción, puede acumularse agua y gotear del intercambiador de calor. ■ Durante el modo de descongelación, el agua del intercambiador de calor se evapora, por lo que se emite vapor de agua.
El indicador de operación no aparece en la pantalla del controlador remoto.	<ul style="list-style-type: none"> ■ Encienda el equipo. En la pantalla del controlador remoto aparecerá el indicador "●".
En la pantalla del controlador remoto aparece "❏".	<ul style="list-style-type: none"> ■ Durante el control central, "❏" aparece en la pantalla del controlador remoto. El funcionamiento del acondicionador de aire no se puede iniciar ni detener con el controlador remoto.
Al reiniciar el acondicionador de aire poco después de apagarlo, no funciona al pulsar el botón ON/OFF (ENCENDIDO/APAGADO).	<ul style="list-style-type: none"> ■ Espere unos tres minutos. (El funcionamiento se ha detenido para proteger el acondicionador de aire).
El acondicionador de aire funciona sin haber pulsado el botón ON/OFF (ENCENDIDO/APAGADO).	<ul style="list-style-type: none"> ■ ¿Está ajustado el temporizador de encendido? Pulse el botón ON/OFF (ENCENDIDO/APAGADO) para detener el funcionamiento. ■ ¿El acondicionador de aire está conectado a un controlador remoto central? Consulte a la persona encargada de controlar el acondicionador de aire. ■ ¿Aparece "❏" en la pantalla del controlador remoto? Consulte a la persona encargada de controlar el acondicionador de aire. ■ ¿Se ha ajustado la función de auto-recuperación para caídas de tensión? Pulse el botón ON/OFF (ENCENDIDO/APAGADO) para detener el funcionamiento.
El acondicionador de aire se detiene sin haber pulsado el botón ON/OFF (ENCENDIDO/APAGADO).	<ul style="list-style-type: none"> ■ ¿Está ajustado el temporizador de apagado? Pulse el botón ON/OFF (ENCENDIDO/APAGADO) para reiniciar el funcionamiento. ■ ¿El acondicionador de aire está conectado a un controlador remoto central? Consulte a la persona encargada de controlar el acondicionador de aire. ■ ¿Aparece "❏" en la pantalla del controlador remoto? Consulte a la persona encargada de controlar el acondicionador de aire.
No es posible ajustar el funcionamiento del temporizador del controlador remoto.	<ul style="list-style-type: none"> ■ ¿Los ajustes del temporizador no son válidos? Si el temporizador se puede ajustar, (WEEKLY), (SIMPLE), o (AUTO OFF) aparecerán en la pantalla del controlador remoto.
En la pantalla del controlador remoto aparece "PLEASE WAIT" (POR FAVOR, ESPERE).	<ul style="list-style-type: none"> ■ Se han realizado los ajustes iniciales. Espere unos 3 minutos.

11. Localización de fallos

¿Problemas?	Aquí tiene la solución. (La unidad funciona normalmente).												
En la pantalla del controlador remoto aparece un código de error.	<ul style="list-style-type: none"> Los dispositivos de protección se han activado para proteger el acondicionador de aire. No intente reparar el equipo usted mismo. Apague inmediatamente el acondicionador de aire y póngase en contacto con su distribuidor. Asegúrese de indicar al distribuidor el nombre del modelo y la información que aparecía en la pantalla del controlador remoto. 												
Se oye un ruido de drenaje de agua o rotación de motor.	<ul style="list-style-type: none"> Cuando se detiene el funcionamiento de refrigeración, la bomba de drenaje se activa y luego se detiene. Espere unos 3 minutos. 												
El ruido es mayor de lo indicado en las especificaciones.	<ul style="list-style-type: none"> El nivel de ruido del funcionamiento interior depende de la acústica de la sala en cuestión tal y como se indica en la siguiente tabla, por lo que puede ser superior a los valores especificados, que se midieron en salas sin eco. <table border="1"> <thead> <tr> <th></th> <th>Salas de alta absorción de sonido</th> <th>Salas normales</th> <th>Salas de baja absorción de sonido</th> </tr> </thead> <tbody> <tr> <td>Ejemplos de lugares</td> <td>Estudio de radio-transmisión, salas de mezclas, etc.</td> <td>Sala de recepción, hall de un hotel, etc.</td> <td>Oficina, habitación de hotel</td> </tr> <tr> <td>Niveles de ruido</td> <td>3 a 7 dB</td> <td>6 a 10 dB</td> <td>9 a 13 dB</td> </tr> </tbody> </table>		Salas de alta absorción de sonido	Salas normales	Salas de baja absorción de sonido	Ejemplos de lugares	Estudio de radio-transmisión, salas de mezclas, etc.	Sala de recepción, hall de un hotel, etc.	Oficina, habitación de hotel	Niveles de ruido	3 a 7 dB	6 a 10 dB	9 a 13 dB
	Salas de alta absorción de sonido	Salas normales	Salas de baja absorción de sonido										
Ejemplos de lugares	Estudio de radio-transmisión, salas de mezclas, etc.	Sala de recepción, hall de un hotel, etc.	Oficina, habitación de hotel										
Niveles de ruido	3 a 7 dB	6 a 10 dB	9 a 13 dB										
No aparece nada en la pantalla del controlador remoto inalámbrico, las indicaciones apenas se ven o la unidad interior no recibe las señales a menos que el controlador remoto esté muy cerca.	<ul style="list-style-type: none"> Las pilas apenas tienen carga. Sustitúyalas y pulse el botón Reset (Restablecimiento). Si la situación no cambia al sustituir las pilas, asegúrese de que están colocadas con la polaridad correcta (+, -). 												
La luz de funcionamiento situada junto al receptor del controlador remoto inalámbrico de la unidad interior parpadea.	<ul style="list-style-type: none"> La función de autodiagnóstico se ha activado para proteger el acondicionador de aire. No intente reparar el equipo usted mismo. Apague inmediatamente el acondicionador de aire y póngase en contacto con su distribuidor. Asegúrese de indicar al distribuidor el nombre del modelo. 												

12. Especificaciones

Modelo	PLA-RP35BA	PLA-RP50BA	PLA-RP60BA	PLA-RP71BA	PLA-RP100BA	PLA-RP125BA	PLA-RP140BA2
Alimentación (Voltaje <V>/Frecuencia <Hz>)	~N 230/50						
Entrada nominal (sólo en la unidad interior) <kW>	0,03	0,05	0,05	0,07	0,14	0,15	0,16
Corriente nominal (sólo en la unidad interior) <A>	0,22	0,36	0,36	0,51	0,94	1,00	1,07
CALEFACTOR <kW>	-	-	-	-	-	-	-
Dimensión (altura) <mm>	258(35)			298(35)			
Dimensión (ancho) <mm>	840(950)						
Dimensión (profundidad) <mm>	840(950)						
Régimen de flujo de aire del ventilador (bajo-Media 2-Media 1-alto) <m³/min>	11-12-13-15	12-14-16-18	12-14-16-18	14-16-18-21	20-23-26-30	22-25-28-31	24-26-29-32
Nivel de ruido (bajo-Media 2-Media 1-alto) <dB>	27-28-29-31	28-29-31-32	28-29-31-32	28-30-32-34	32-34-37-40	34-36-39-41	36-39-42-44
Peso neto <kg>	22(6)		23(6)		25(6)		27(6)

Modelo	PLA-RP71BA2	PLA-RP100BA3	PLA-RP125BA2
Alimentación (Voltaje <V>/Frecuencia <Hz>)	~N 230/50		
Entrada nominal (sólo en la unidad interior) <kW>	0,07	0,15	0,16
Corriente nominal (sólo en la unidad interior) <A>	0,51	1,00	1,07
CALEFACTOR <kW>	-	-	-
Dimensión (altura) <mm>	258(35)	298(35)	
Dimensión (ancho) <mm>	840(950)		
Dimensión (profundidad) <mm>	840(950)		
Régimen de flujo de aire del ventilador (bajo-Media 2-Media 1-alto) <m³/min>	14-16-18-21	20-23-26-30	22-25-28-31
Nivel de ruido (bajo-Media 2-Media 1-alto) <dB>	28-30-32-34	32-34-37-40	34-36-39-41
Peso neto <kg>	23(6)	26(6)	27(6)

*1 La figura entre paréntesis () hace referencia a las REJILLAS.

Indice

1. Misure di sicurezza	97	7. Altre funzioni	108
2. Nomenclatura delle parti	97	8. Selezione delle funzioni	109
3. Configurazione schermo	100	9. Funzionamento d'emergenza per il telecomando senza fili	113
4. Impostazione del giorno della settimana e dell'ora	100	10. Cura e pulizia	113
5. Funzionamento	100	11. Ricerca dei guasti	114
6. Timer	105	12. Specifiche tecniche	115

Questo simbolo è destinato solo ai paesi dell'UE.

Il presente simbolo è conforme alla direttiva 2002/96/CE, Articolo 10 Informazione degli utenti e Allegato IV, e/o alla direttiva 2006/66/CE, Articolo 20 Informazioni per gli utilizzatori finali e Allegato II.

Questo prodotto MITSUBISHI ELECTRIC è stato progettato e fabbricato con materiali e componenti di alta qualità, che possono essere riciclati e/o riutilizzati. Questo simbolo significa che i prodotti elettrici ed elettronici, le batterie e gli accumulatori, devono essere smaltiti separatamente dai rifiuti casalinghi alla fine della loro vita di servizio. Se sotto il simbolo (Fig.1) è stampato un simbolo chimico, il simbolo chimico significa che la batteria o l'accumulatore contiene un metallo pesante con una certa concentrazione.

Ciò viene indicato come segue: Hg: mercurio (0,0005%), Cd: cadmio (0,002%), Pb: piombo (0,004%)

Nell'Unione Europea ci sono sistemi di raccolta differenziata per i prodotti elettrici ed elettronici, le batterie e gli accumulatori usati. Per disfarsi di questo prodotto, delle batterie e degli accumulatori, portarli al centro locale di raccolta/riciclaggio dei rifiuti. Aiutateci a conservare l'ambiente in cui viviamo!



Fig.1

1. Misure di sicurezza

- ▶ Leggere attentamente la sezione "Misure di sicurezza" prima di far funzionare l'unità.
- ▶ La sezione "Misure di sicurezza" contiene informazioni importanti sulla sicurezza di funzionamento dell'unità. Accertarsi che vengano seguite perfettamente.
- ▶ Prima di collegare l'equipaggiamento alla rete di alimentazione, contattare o chiedere l'autorizzazione dell'autorità competente.

Simboli utilizzati nel testo

⚠ **Avvertenza:**

Descrive le precauzioni da prendere per evitare il rischio di lesioni, anche mortali, per l'utente.

⚠ **Cautela:**

Descrive le precauzioni da prendere per evitare il danneggiamento dell'unità.

Simboli utilizzati nelle illustrazioni

⚡ : Indica la necessità di collegare un componente a massa.

⚠ **Avvertenza:**

- Per elettrodomestici non accessibili al pubblico.
- L'unità non deve essere installata dall'utente. Richiedere al distributore o ad una società autorizzata di installare l'unità. Se l'unità non è installata correttamente, vi è il rischio di perdite d'acqua, di scosse elettriche o di incendio.
- Non salire e non appoggiare alcun oggetto sull'unità.
- Non spruzzare acqua sull'unità e non toccarla con le mani bagnate. Ciò può provocare una scossa elettrica.
- Non spruzzare gas combustibile nei pressi dell'unità, per evitare il rischio di un incendio.
- Non piazzare un riscaldatore a gas o qualsiasi altro apparecchio a fiamma aperta in un luogo esposto all'aria scaricata dall'unità. Ciò può essere alla base di una combustione incompleta.
- Non rimuovere il pannello anteriore o la griglia di protezione del ventilatore dalla sezione esterna durante il funzionamento dell'unità.

- Qualora vengano notati rumori o vibrazioni di intensità eccezionale, arrestare il funzionamento, spegnere l'unità e contattare il proprio rivenditore.
- Non inserire le dita, oggetti appuntiti, ecc, nei fori di entrata o di uscita dell'unità.
- In presenza di odori particolari, arrestare il funzionamento dell'unità, spegnere l'interruttore di alimentazione e contattare il proprio distributore. Ciò per evitare un'interruzione di corrente, una scossa elettrica od un incendio.
- Il climatizzatore NON può essere usato da bambini o persone inferme proprio rivenditore. senza la sorveglianza appropriata.
- È opportuno sorvegliare i bambini piccoli affinché non giochino con il climatizzatore.
- In caso di fuoriuscita del gas refrigerante, arrestare il funzionamento dell'unità, ventilare completamente la stanza e contattare il proprio rivenditore.

⚠ **Cautela:**

- Non usare alcun oggetto appuntito per premere i pulsanti, in modo da non danneggiare il comando a distanza.
- Non bloccare o coprire gli ingressi o le uscite interni od esterni dell'unità.

Eliminazione dell'unità

Se occorre eliminare l'unità, contattare il proprio distributore.

2. Nomenclatura delle parti

■ Unità interna

	PLA-RP-BA
Livello ventilatore	4 livelli
Deflettore	Auto con oscillazione
Aletta	-
Filtro	Lunga durata
Indicazione di pulizia filtro	2.500 ore

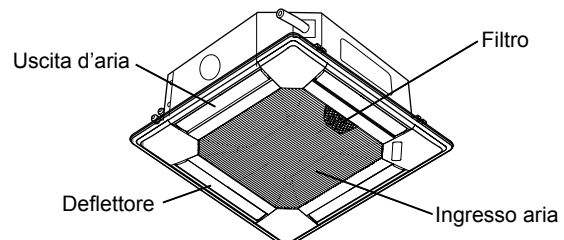

2. Nomenclatura delle parti

■ Per il regolatore a distanza con fili

Sezione display

Ai fini di questa spiegazione, vengono mostrati tutti gli elementi del display. Durante il normale funzionamento, verranno visualizzati soltanto gli elementi appropriati.

Identifica la modalità di funzionamento corrente

Visualizza la modalità di funzionamento, ecc.
* È supportato il display multilingue.

Indicatore "Centrally controlled"

Indica che il funzionamento del telecomando è stato disattivato da un dispositivo di controllo master.

Indicatore "Timer Is Off"

Indica che il timer è spento.

Impostazione temperatura

Visualizza la temperatura di riferimento.

Giorno della settimana

Visualizza il giorno corrente della settimana.

Display ora/timer

Visualizza l'ora corrente, a meno che non sia impostato il timer semplice o di arresto automatico. Se è impostato il timer semplice o di arresto automatico viene visualizzato il tempo rimanente.

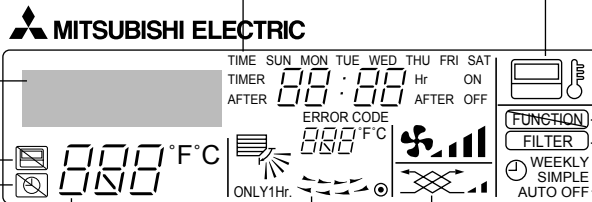

Indicatore "Up/Down Air Direction"

L'indicatore visualizza la direzione del flusso d'aria in uscita.

Indicatore "One Hour Only"

Viene visualizzato se il flusso d'aria è impostato per essere ridotto e direzionato verso il basso in modalità COOL (Raffreddamento) o DRY (Deumidificazione). (Il funzionamento varia a seconda del modello). L'indicatore si spegne dopo un'ora, e al suo spegnimento cambia anche la direzione del flusso d'aria.

Display Temperatura ambiente

Visualizza la temperatura ambiente. La gamma di visualizzazione della temperatura ambiente è 8-39 °C. Se la temperatura è inferiore a 8 °C o superiore a 39 °C, il display lampeggia.

Display deflettore

Indica l'azione del deflettore. Non viene visualizzato se il deflettore è fermo.

● (Indicatore "Power on")

Indica l'accensione dell'apparecchio.

Indicatore "Sensore"

Visualizzata quando il sensore telecomando viene utilizzato.

Indicatore "Locked"

Segnala che i tasti del telecomando sono stati bloccati.

Indicatore "Clean The Filter"

Si accende quando è richiesta una pulizia del filtro.

Indicatori del timer

L'indicatore si accende se è impostato il timer corrispondente.

Indicatore "Fan Speed"

Visualizza la velocità selezionata per la ventola.

Indicatore "Ventilation"

Viene visualizzato quando l'unità funziona in modalità di Ventilazione.

Sezione di controllo

Pulsanti per l'impostazione della temperatura

- ▽ Giù
- △ Su

Pulsante "Timer menu" (Pulsante "Monitor/Set")

Pulsante "Mode" (Pulsante "Return")

Pulsanti per l'impostazione dell'ora

- ▽ Avanti
- △ Indietro

Pulsante "Timer On/Off" (Pulsante "Set Day")

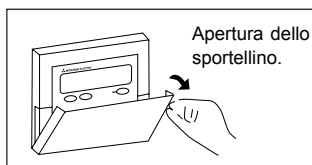

Apertura dello sportellino.

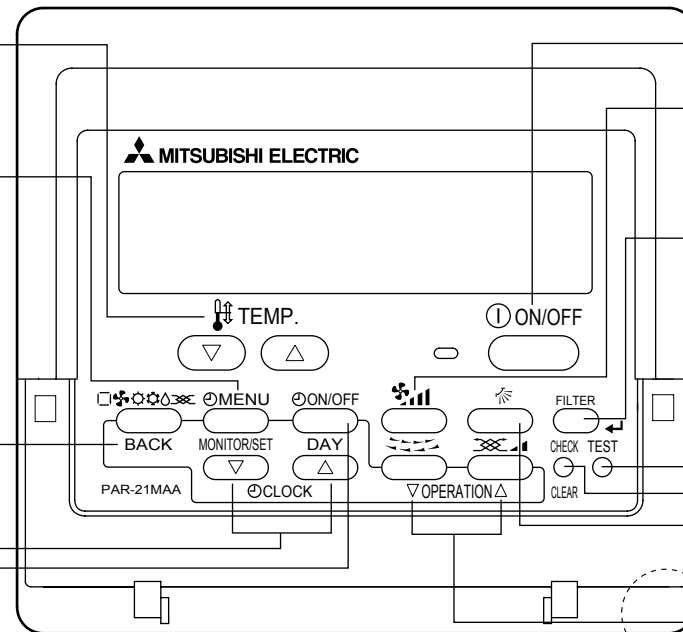

Pulsante "ON/OFF"

Pulsante "Fan Speed"

Pulsante "Filter" (pulsante ←)

Pulsante "Test Run"

Pulsante "Check" (Pulsante "Clear")

Pulsante "Airflow Up/Down"

Pulsante "Louver" (Pulsante "Operation" ▽)

▽ Al numero di operazione precedente.

Pulsante "Ventilation" (Pulsante "Operation" △)

△ Al numero di operazione successivo.

Sensore di temperatura incorporato

Nota:

- Messaggio "PLEASE WAIT" (attendere prego)
Questo messaggio appare per circa 3 minuti quando l'unità interna viene alimentata o quando l'unità riprende a funzionare dopo un'interruzione di corrente.
- Messaggio "NOT AVAILABLE" (non disponibile)
Questo messaggio compare se è stato premuto il pulsante di attivazione di una funzione di cui l'unità non dispone. Se viene utilizzato un solo telecomando per attivare simultaneamente più unità interne di diversi modelli, questo messaggio non sarà visualizzato se una delle unità interne è dotata della funzione in questione.

2. Nomenclatura delle parti

■ Per il regolatore a distanza senza fili

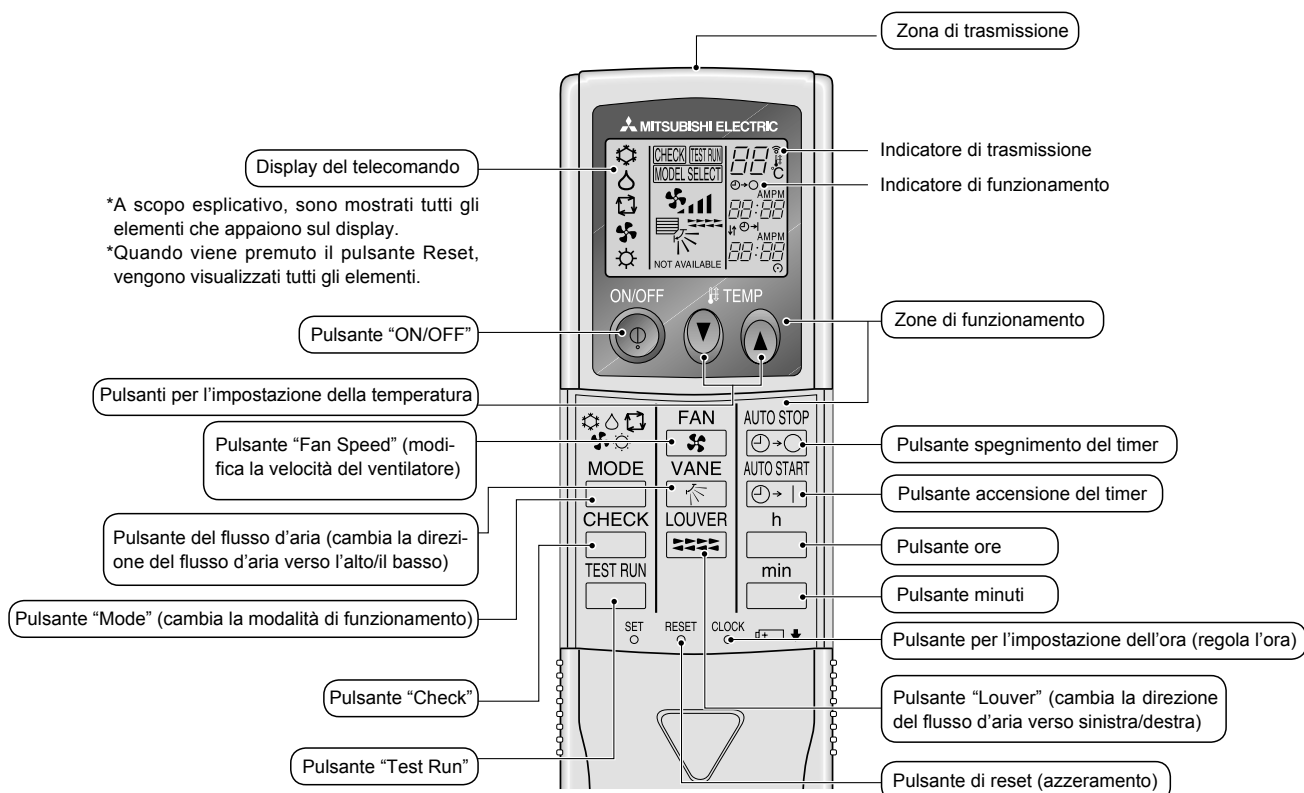

- Quando si utilizza il telecomando senza fili, puntarlo verso il ricevitore dell'unità interna.
- Se si aziona il telecomando entro circa due minuti dall'accensione dell'unità interna, l'unità potrebbe emettere due segnali acustici per segnalare che è occupata ad eseguire il controllo automatico iniziale.
- L'unità interna emette i segnali sonori per confermare la ricezione del segnale trasmesso dal telecomando. L'unità interna può ricevere segnali entro un raggio di circa 7 metri in linea diretta ad un'angolazione di circa 45° verso sinistra e verso destra. Tuttavia, la presenza di luci fluorescenti ed altre luci intense può compromettere la capacità di ricezione dei segnali dell'unità interna.
- Se la spia di funzionamento accanto al ricevitore dell'unità interna lampeggia, è necessario sottoporre l'unità a un controllo. Rivolgersi al rivenditore per l'assistenza.
- Maneggiare il telecomando con cura! Non farlo cadere né sottoporlo a forti urti. Fare inoltre attenzione a non bagnare il telecomando e a non lasciarlo in luoghi molto umidi.
- Per evitare di lasciare il telecomando in luoghi inadatti, montare alla parete il supporto fornito con il telecomando e ricordare di inserire sempre il telecomando nel supporto dopo l'uso.

■ Unità esterna

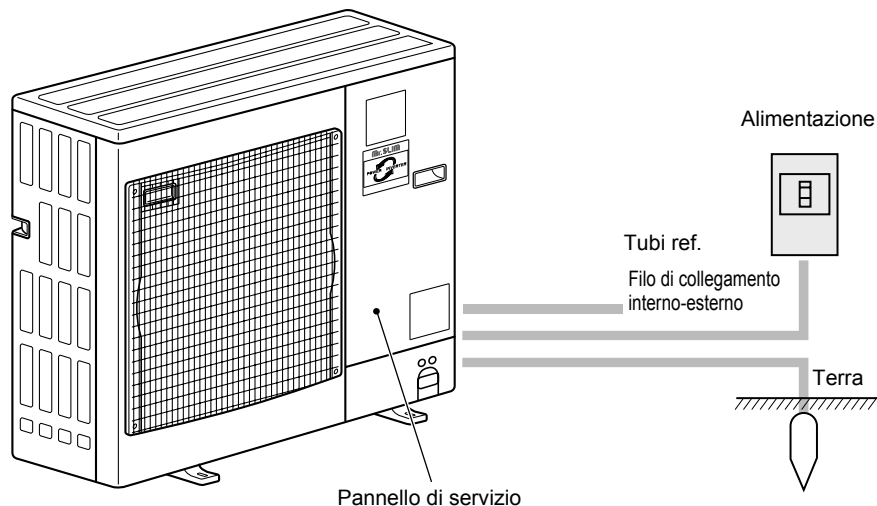

Installazione/sostituzione delle batterie

1. Togliere il coperchio superiore, inserire due batterie AAA e rimettere il coperchio superiore.

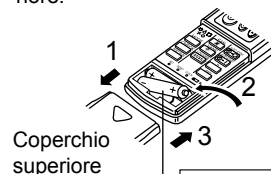

Due batterie AAA
 Inserire prima l'estremità negativa (-) di ciascuna delle batterie. Inserire le batterie nelle direzioni giuste (+, -)!

2. Premere il pulsante Reset.

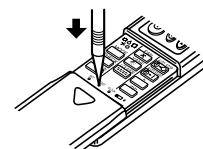

Premere il pulsante Reset con un oggetto dall'estremità appuntita.

3. Configurazione schermo

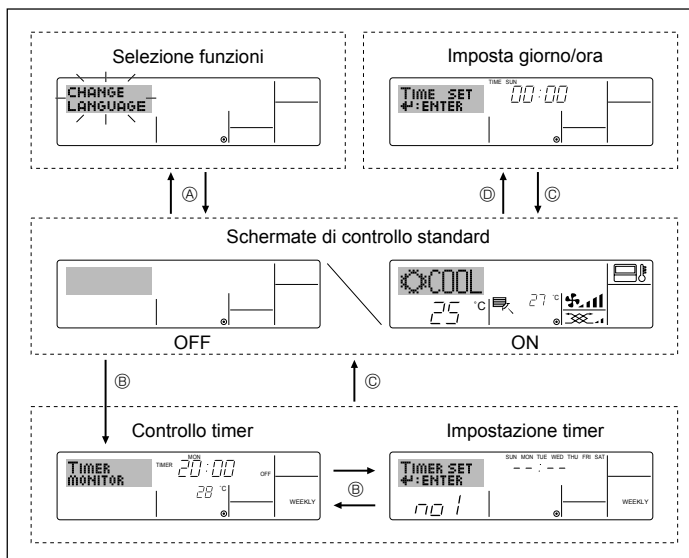

<Tipi di schermate>

Per la lingua del display è possibile impostare l'italiano utilizzando la selezione della funzione del telecomando. Per modificare la lingua, vedere la sezione 8, elemento [4]-1. L'impostazione iniziale è inglese.

- Selezione funzioni: Impostazioni delle funzioni e degli intervalli disponibili sul telecomando (funzioni del timer, limitazioni di funzionamento, ecc.)
- Imposta giorno/ora: Impostazione del giorno corrente della settimana.
- Schermate di controllo standard: Visualizzazione e impostazione dello stato di funzionamento dell'impianto di condizionamento
- Controllo timer: Visualizzazione del timer correntemente impostato (timer settimanale, timer semplice, o timer di arresto automatico)
- Impostazione timer: Impostazione del funzionamento di qualsiasi timer (timer settimanale, timer semplice, o timer di arresto automatico)

<Come modificare la schermata>

Per andare su **A** : Tenere premuti per 2 secondi il pulsante "Mode" e il pulsante "Timer On/Off".

Per andare su **B** : Premere il pulsante "Timer Menu".

Per andare su **C** : Premere il pulsante "Mode" ("Return").

Per andare su **D** : Premere uno dei due pulsanti "Set Time" (▽ o △).

4. Impostazione del giorno della settimana e dell'ora

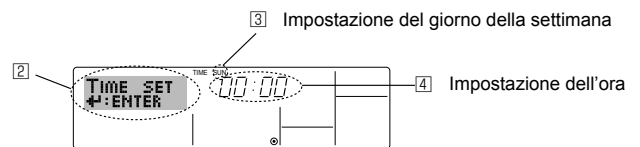
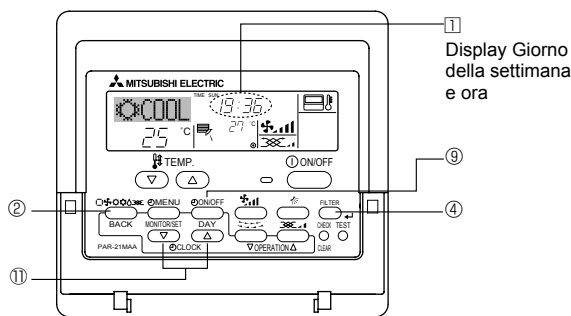

Nota:
Il giorno e l'ora non saranno visualizzati se in Selezione funzioni è stato disattivato l'uso dell'orologio.

1. Premere il pulsante "Set Time" ▽ o △ **1** per visualizzare il display **2**.
2. Premere il pulsante "Timer On/Off" (Set Day) **9** per impostare il giorno.
 - * Ad ogni pressione del pulsante si passa al giorno successivo a quello visualizzato in **3** : Dom → Lun → ... → Ven → Sab.
3. Premere il pulsante "Set Time" appropriato **11** per regolare l'ora nel modo desiderato.
 - * Tenendo premuto il pulsante, l'ora **4** aumenterà prima ad intervalli di un minuto, poi ad intervalli di dieci minuti, quindi ad intervalli di un'ora.
4. Dopo aver effettuato le impostazioni appropriate ai passaggi 2 e 3 premere il pulsante **4** "Filter" ← per confermare i valori.

5. Funzionamento

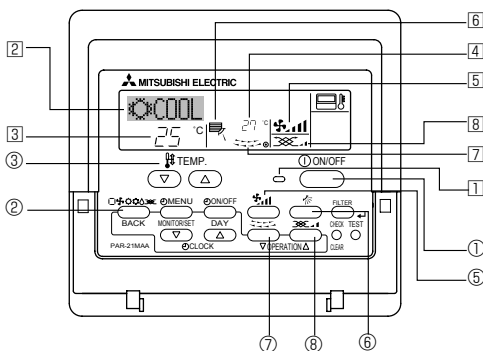

5.1. Accensione/Spegnimento

<Per avviare il funzionamento>

- Premere il pulsante "ON/OFF" **1**.
 - L'indicatore ON **1** e l'area display sono illuminate.

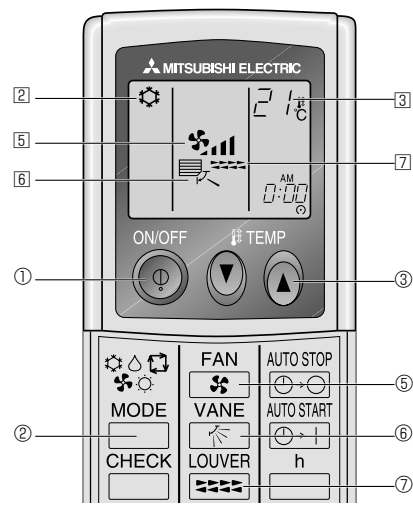

5. Funzionamento

<Interrompere il funzionamento>

- Premere nuovamente il pulsante "ON/OFF" ①.
 - L'indicatore ON ① e l'area display si spegneranno.

Nota:

Anche se viene premuto il pulsante ON/OFF immediatamente dopo lo spegnimento dell'unità, il condizionatore non si avvierà durante tre minuti. Ciò serve ad evitare che i componenti interni rimangano danneggiati.

5.2. Selezione della modalità

- Premere il pulsante della modalità di funzionamento (☐☙☚☛☜) ② e selezionare la modalità desiderata ②.

- ☙ Modalità di raffreddamento
- ☜ Modalità di deumidificazione
- ☚ Modalità di ventilazione
- ☛ Modalità di riscaldamento <Solo per il tipo a pompa di calore>
- ☐ Modalità automatica (raffreddamento/riscaldamento) <Solo per il tipo a pompa di calore>
- ☘ Modo Ventilazione

Indicato solo alla condizione seguente
Telecomando con filo utilizzato
LOSSNAY collegato.

Informazioni relative al condizionatore dell'aria multi system (Sezione esterna: serie MXZ)

- ▶ Condizionatore dell'aria Multi System (sezione esterna: serie MXZ) può collegare più di due unità ad una singola sezione esterna. Conformemente alla capacità, è possibile far funzionare simultaneamente più di due sezioni interne.

- Quando si cerca di far funzionare più di due sezioni interne simultaneamente ad una singola sezione esterna, una per il raffreddamento e l'altra per il riscaldamento, viene selezionata la modalità di funzionamento della sezione interna che funziona per prima. Le altre unità interne che inizieranno a funzionare successivamente non potranno funzionare e indicheranno uno stato di funzionamento mediante il lampeggiamento.

In questo caso, si prega di impostare tutte le sezioni interne nella stessa modalità di funzionamento.

- Quando l'unità interna funziona in modalità (AUTO), può accadere che non riesca a passare alla modalità di funzionamento (RAFFREDDAMENTO RISCALDAMENTO); in questo caso l'unità entrerà in stato di attesa (standby).
- Quando la sezione interna inizia a funzionare una volta completata la fase di sbrinamento della sezione esterna, ci vorranno alcuni minuti (max. circa 15 minuti) prima che venga soffiata aria calda.
- In modalità riscaldamento, se la parte superiore della sezione interna diventa calda o viene percepito il rumore causato dal flusso di gas, non si è in presenza, nei due casi, di un malfunzionamento. Il motivo è da ricercarsi nel fatto che il gas refrigerante scorre continuamente all'interno della sezione interna anche questa non sta funzionando.

Funzionamento automatico

- Sulla base della temperatura impostata, se la temperatura ambiente è troppo alta si avvia il funzionamento in raffreddamento; se è invece troppo bassa, si avvia il funzionamento in riscaldamento.

- Durante il funzionamento automatico, se la temperatura ambiente cambia e per 15 minuti supera di almeno 2 °C la temperatura impostata, il condizionatore passa al modo raffreddamento. Analogamente, se la temperatura ambiente resta per 15 minuti inferiore di almeno 2 °C alla temperatura impostata, il condizionatore passa al modo riscaldamento.

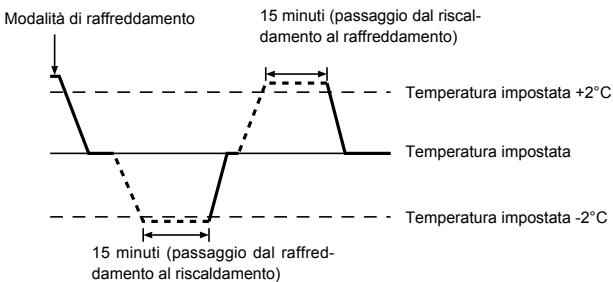

- Poiché la temperatura ambiente viene automaticamente regolata in modo da mantenere costante una temperatura prestabilita, al raggiungimento della temperatura prestabilita il raffreddamento viene eseguito con qualche grado in più ed il riscaldamento con qualche grado in meno rispetto alla temperatura ambiente impostata (funzionamento in risparmio energia automatico).

5.3. Impostazione della temperatura

▶ Per abbassare la temperatura della stanza:

Premere il pulsante ③ per impostare la temperatura desiderata. Verrà visualizzata la temperatura selezionata ③.

▶ Per aumentare la temperatura della stanza:

Premere il pulsante ③ per impostare la temperatura desiderata. Verrà visualizzata la temperatura selezionata ③.

- I campi di valori della temperatura disponibili sono:
Raffreddamento e deumidificazione: 19 - 30 °C
Riscaldamento: 17 - 28 °C
Automatico: 19 - 28 °C
- Sul display lampeggia 8 °C o 39 °C per informare l'utente se la temperatura della stanza sia inferiore o superiore a quella visualizzata. (Questa visualizzazione non appare sul regolatore a distanza senza fili.)

5.4. Impostazione della velocità ventilatore

- Premere il pulsante "Fan Speed" ⑤ il numero di volte necessario qua do l'impianto è in funzione.

- Ad ogni pressione sarà modificata la potenza. La velocità correntemente selezionata è illustrata in ⑤.
- Di seguito sono riportate le sequenze di cambiamento e le impostazioni disponibili.

Velocità ventilatore	Display
4 velocità + Auto	

Nota:

- Il numero di velocità ventola disponibili dipende dal tipo di unità collegata.
- Nei seguenti casi, la velocità effettiva della ventola generata dall'unità sarà diversa dalla velocità visualizzata sul display del telecomando.
 1. Quando sul display sono visualizzati i messaggi "STAND BY" o "DEFROST" (SBRINAMENTO).
 2. Quando la temperatura dello scambiatore di calore è bassa nel modo riscaldamento (ad es. subito dopo l'avvio del funzionamento in riscaldamento)
 3. Nella modalità HEAT (Riscaldamento), quando la temperatura ambiente è superiore a quella impostata.
 4. Quando sull'unità è attiva la modalità DRY (deumidificazione).

5.5. Impostazione della direzione del flusso d'aria

<Per modificare la direzione verso l'alto/il basso del flusso d'aria>

- Quando l'unità è in funzione, premere il pulsante "Airflow Up/Down" ⑥ il numero di volte necessario.

- Ad ogni pressione sarà modificata la direzione. La direzione attualmente impostata è visualizzata in ⑥.
- Di seguito sono riportate le sequenze di cambiamento e le impostazioni disponibili.

Regolatore a distanza	Display
Con fili	
Senza fili	

- * Tenere presente che durante l'oscillazione, l'indicazione direzionale sulla schermata non viene modificata in sincronia con la posizione dei deflettori sull'unità.

Nota:

- Le direzioni disponibili dipendono dal tipo di unità collegata.
- Nei seguenti casi, la direzione effettiva dell'aria sarà diversa da quella indicata sul display del telecomando.
 1. Quando sul display sono visualizzati i messaggi "STAND BY" o "DEFROST" (SBRINAMENTO).
 2. Subito dopo aver avviato la modalità di riscaldamento (quando il sistema è in attesa dell'attivazione della nuova modalità).
 3. Nella modalità di riscaldamento, quando la temperatura ambiente è superiore a quella impostata.

5. Funzionamento

< Per modificare la direzione prefissata verso l'alto/il basso del flusso d'aria (solo per il regolatore a distanza con fili) >

Nota:

- Potrebbe non essere possibile impostare questa funzione a seconda dell'unità esterna da collegare
- Per il modello PLA-RP-BA(2), è possibile prefissare in una determinata direzione solo un'uscita specifica mediante la procedura seguente. Una volta prefissata, solo l'uscita impostata viene disposta nella posizione prefissata ad ogni accensione del condizionatore d'aria. (Le altre uscite seguono l'impostazione del regolatore a distanza per la direzione verso l'alto/il basso del flusso d'aria.)

■ Spiegazione dei termini

- "N. indirizzo refrigerante" e "N. unità" sono i numeri assegnati a ciascun condizionatore d'aria.
- "N. uscita" è il numero assegnato a ciascuna uscita del condizionatore d'aria. (Vedere a destra.)
- "Direzione del flusso d'aria verso l'alto/il basso" è la direzione (angolazione) da prefissare.

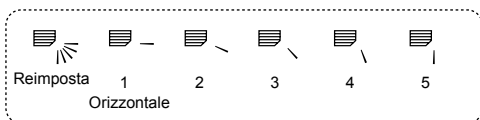

Flusso d'aria orizzontale



Verso il basso

Impostazione del regolatore a distanza

La direzione del flusso d'aria di questa uscita è controllata dall'impostazione di direzione del flusso d'aria del regolatore a distanza.

Prefissaggio

La direzione del flusso d'aria di questa uscita è prefissata in una direzione specifica.

※ Quando si sente freddo a causa del flusso d'aria diretto, è possibile prefissare la direzione del flusso d'aria orizzontalmente per evitare il flusso d'aria diretto.

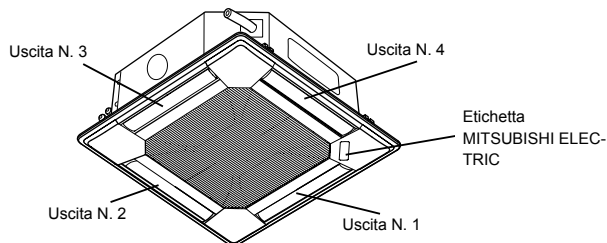

Nota: "0" indica tutte le uscite

Pulsanti per il funzionamento (in modalità di direzione prefissata del flusso d'aria)

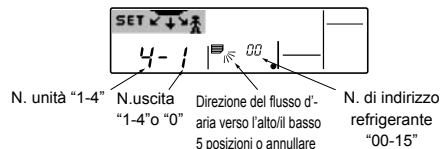
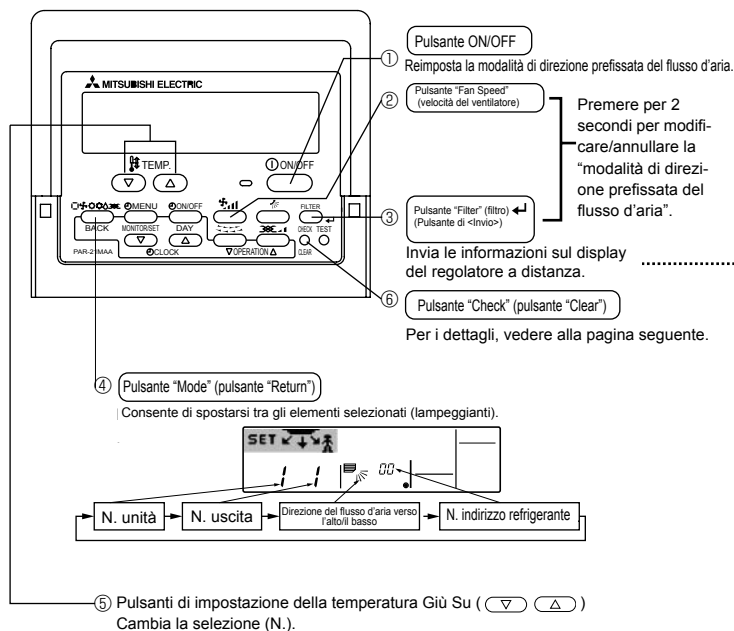

■ Se si preme il pulsante mentre il N. indirizzo refrigerante, il N. unità o il N. uscita lampeggia, ...

Vengono impostati sull'opzione 5 della direzione del flusso dell'aria solo il condizionatore e l'uscita indicati dal numero sul comando a distanza. (le altre uscite vengono chiuse).
Si utilizza per identificare il condizionatore d'aria e l'uscita da impostare.

■ Se si preme il pulsante mentre l'indicatore di direzione verso l'alto/il basso del flusso d'aria lampeggia, ...

Attenzione

Solo il condizionatore con il N. indicato sul regolatore a distanza e le relative uscite vengono prefissati sulla direzione del flusso d'aria verso l'alto/il basso che lampeggia.
Questo comando va utilizzato solo per stabilire la direzione in maniera definitiva.
Attenzione: evitare di impostare il condizionatore d'aria sbagliato.

5. Funzionamento

< Procedura di impostazione >

[1] Per spegnere il condizionatore d'aria e far passare il regolatore a distanza alla "modalità di direzione prefissata del flusso d'aria"

1. Premere il pulsante ON/OFF ① per spegnere il condizionatore d'aria.
2. Premere contemporaneamente il pulsante Fan Speed ② e il pulsante Filter ← ③ per più di 2 secondi; dopo qualche istante, si passerà alla modalità di direzione prefissata del flusso d'aria.

Display per la "modalità di direzione prefissata del flusso d'aria"

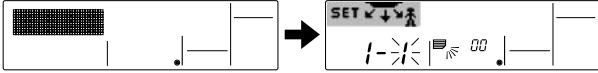

* L'aria soffia verso il basso dopo essere passati alla "modalità di direzione prefissata del flusso d'aria"

[2] Per selezionare e identificare l'uscita da impostare

1. Mentre il N. dell'uscita lampeggia, premere il pulsante di impostazione della temperatura ⑤ per cambiare il numero. Selezionare il N. dell'uscita da impostare.

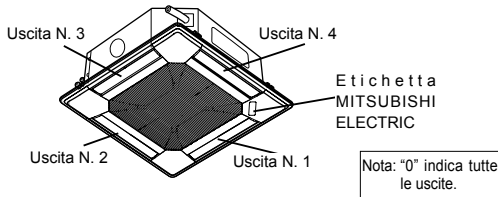
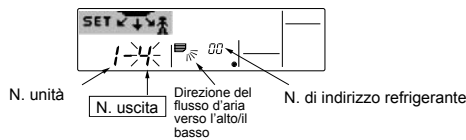

2. Premere il pulsante Filter ← ③ per inviare le informazioni al regolatore a distanza.
3. Attendere 15 secondi. Come sta funzionando il condizionatore d'aria?
 - Solo l'aria dell'uscita selezionata soffia verso il basso.
 - Passare al punto [3].
 - L'aria soffia verso il basso da un'uscita sbagliata.
 - Ripetere l'operazione 1 ed eseguire di nuovo l'impostazione.
 - Tutte le uscite sono chiuse.
 - I numeri del condizionatore d'aria (N. indirizzo refrigerante, N. unità) sono errati. Consultare la sezione Come individuare il N. del condizionatore d'aria.

[3] Per prefissare la direzione dell'aria

1. Premere il pulsante "Mode" (pulsante "Return") ④ per far lampeggiare l'indicatore di direzione dell'aria verso l'alto/il basso.
2. Premere il pulsante di impostazione della temperatura ⑤ fino a scegliere la direzione da impostare.
3. Premere il pulsante Filter ← ③ per inviare le informazioni del regolatore a distanza al condizionatore d'aria.
4. Attendere 15 secondi. Come sta funzionando il condizionatore d'aria?
 - Il flusso d'aria è impostato sulla direzione selezionata.
 - L'impostazione fissata è stata completata (passare al punto [4].)
 - Il flusso d'aria è impostato sulla direzione sbagliata.
 - Ripetere l'operazione 2 ed eseguire di nuovo l'impostazione.

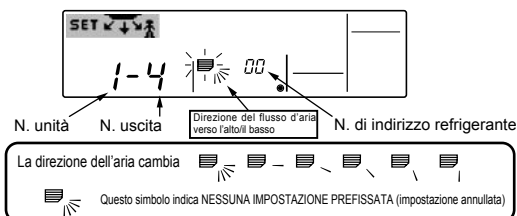

[4] Per annullare la "modalità di direzione prefissata del flusso d'aria"

1. Premere il pulsante ON/OFF ① per annullare la "modalità di direzione prefissata del flusso d'aria". È anche possibile annullare la modalità premendo il pulsante Fan Speed ② e il pulsante Filter ← ③ contemporaneamente per più di 2 secondi.
2. Non utilizzare il regolatore a distanza per 30 secondi dopo aver annullato la "modalità di direzione prefissata del flusso d'aria". Non accetterà comandi anche se viene utilizzato.

5. Funzionamento

■ Come individuare il N. del condizionatore d'aria.

Ciascun condizionatore ha il proprio N. di indirizzo refrigerante e il proprio N. di unità (vedere l'esempio sotto).

Per scoprire il N. del condizionatore d'aria da impostare, attenersi alla procedura seguente. Il N. del condizionatore d'aria viene individuato mediante la direzione del flusso d'aria, cambiando il N. unità in sequenza.

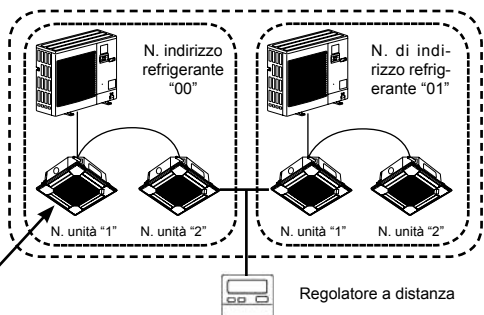

In questo condizionatore, il N. del condizionatore è "Unità N.1" dell'indirizzo refrigerante "0".

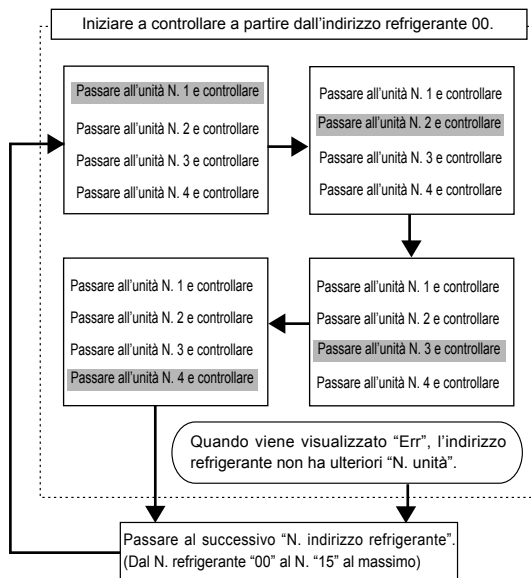

<Procedura per individuare il N. del condizionatore d'aria>

[1] Per controllare il N. 00 di indirizzo refrigerante e il N. 1 di unità.

1. Premere il pulsante "Mode" (pulsante "Return") ④: il N. unità o il N. indirizzo refrigerante lampeggia.

Regolare il N. indirizzo refrigerante su "00" e il N. unità su "1" con il pulsante per impostare la temperatura ⑤.

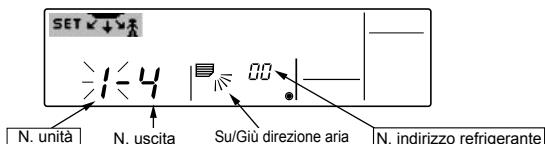

2. Premere il pulsante Filter ③ per inviare le informazioni al regolatore a distanza.

3. Attendere 15 secondi. Come sta funzionando il condizionatore d'aria? → Solo l'aria dall'uscita con il N. visualizzato sul regolatore a distanza soffia verso il basso.

→ L'indirizzo refrigerante N. 00 e l'unità N. 1 sono il N. del condizionatore d'aria.

→ Tutte le uscite sono chiuse.

→ Passare al punto [2].

[2] Per controllare cambiando il N. unità in successione (il N. unità massimo è 4)

1. Premere il pulsante "Mode" (pulsante "Return") ④: il N. unità lampeggia.

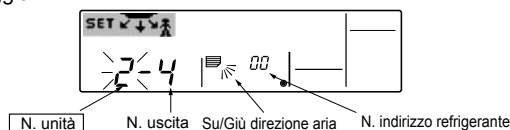

Passare al N. unità successivo con il pulsante per impostare la temperatura ⑤.

(l'indirizzo refrigerante N. 00 resta invariato.)

2. Premere il pulsante Filter ③ per inviare le informazioni al regolatore a distanza.

3. Attendere 15 secondi. Come sta funzionando il condizionatore d'aria? → Solo l'aria dall'uscita con il N. visualizzato sul regolatore a distanza soffia verso il basso.

→ Il N. visualizzato sul regolatore a distanza è il N. del condizionatore d'aria (controllo completato).

→ Tutte le uscite sono chiuse.

→ Ripetere l'operazione [1] e controllare. (Qualora si controllino tutti i numeri fino al N. 4 e il numero non venga trovato, passare al punto [3].)

→ "Err" viene visualizzato sul regolatore a distanza.

→ L'indirizzo refrigerante non ha ulteriori N. unità. (Passare al punto [3].)

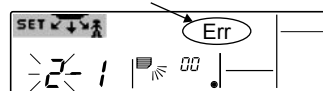

[3] Per controllare il N. unità del N. indirizzo refrigerante successivo (il massimo N. indirizzo refrigerante è 15)

1. Premere il pulsante "Mode" (pulsante "Return") ④ per far lampeggiare il N. indirizzo refrigerante. Regolare il N. refrigerante con il pulsante per impostare la temperatura ⑤.

* Tornare alla visualizzazione iniziale cambiando l'indirizzo refrigerante, il N. unità e il N. uscita.

2. Tornare al punto [2] e controllare di nuovo il N. unità a partire dal N. unità 1 in successione.



Per cancellare l'impostazione prefissata

Per cancellare tutte le impostazioni prefissate (ripristinare le impostazioni di fabbrica), premere il pulsante "Check" (pulsante "Clear") ⑥ per più di 3 secondi in modalità di direzione prefissata del flusso d'aria.

Il display del regolatore a distanza lampeggia e le informazioni impostate vengono cancellate.

Nota:

Questa operazione cancella le impostazioni sulle impostazioni prefissate di tutti i condizionatori d'aria collegati al regolatore a distanza.

5.6. Ventilazione

► Per la combinazione LOSSNAY

5.6.1. Per il regolatore a distanza con fili

● Per far funzionare il ventilatore insieme all'unità interna:

■ Premere il pulsante "ON/OFF" ①.

• L'indicatore "Vent" viene visualizzato sullo schermo (in ⑧). Ora il ventilatore si attiverà automaticamente ogni volta che l'unità interna è in funzione.

● Per far funzionare il ventilatore in modo autonomo:

■ Premere il pulsante "Mode" ② fino a visualizzare ⑨ sul display. Il ventilatore entrerà in funzione.

● Per modificare la potenza del ventilatore:

■ Premere il pulsante "Ventilation" ③ secondo necessità.

• Ad ogni pressione vengono attivate in sequenza le seguenti impostazioni.

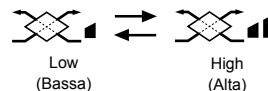

5.6.2. Per il regolatore a distanza senza fili

● Il ventilatore si attiverà automaticamente all'attivazione dell'unità interna.

● Nessuna indicazione sul telecomando senza fili.

6. Timer

6.1. Per il regolatore a distanza con fili

Si può usare la Selezione funzioni per scegliere quale utilizzare tra i tre tipi di timer: ① Timer settimanale, ② Timer semplice, o ③ Timer di arresto automatico.

6.1.1. Timer settimanale

■ Il timer settimanale può essere utilizzato per impostare un massimo di otto operazioni per ciascun giorno della settimana.

- Si può scegliere tra le seguenti operazioni: Accensione/arresto timer con impostazione della temperatura, solo Accensione/arresto timer, oppure solo Impostazione della temperatura.
- Quando viene raggiunto l'orario impostato per il timer, il condizionatore d'aria esegue l'azione impostata dal timer.

■ La risoluzione per l'impostazione di questo timer è di 1 minuto.

Nota:

*1. Il **Timer settimanale/Timer semplice/Timer di arresto automatico non possono essere usati contemporaneamente.**

*2. Il **timer settimanale non funzionerà in presenza di una qualsiasi delle seguenti condizioni:**

La funzione timer è disattivata; il sistema presenta malfunzionamenti; un ciclo di prova è in esecuzione; il telecomando è sottoposto a un ciclo di verifica o autoverifica; l'utente sta impostando una funzione; l'utente sta impostando il timer; l'utente sta impostando il giorno della settimana o l'ora; il sistema è sottoposto a controllo centrale. (In particolare, il sistema non eseguirà operazioni (accensione unità, spegnimento unità o impostazione della temperatura) disabilitate in queste condizioni).

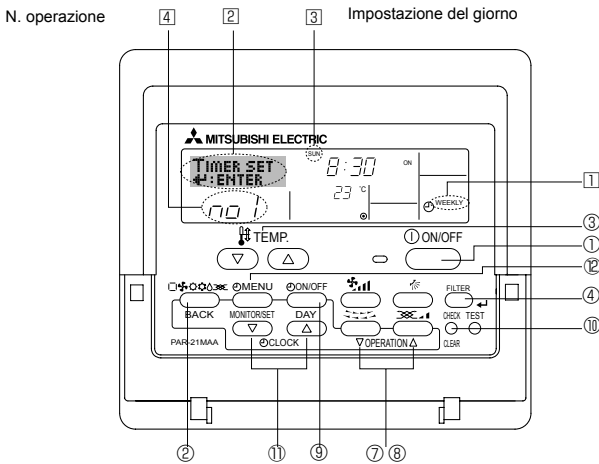

<Come impostare il timer settimanale>

1. Assicurarsi che sia visualizzata la schermata di controllo standard e che l'indicatore corrispondente al timer settimanale ① sia visualizzato sul display.
 2. Premere il pulsante "Timer Menu" ② per visualizzare il messaggio "Set Up" sullo schermo (in ②). (Tenere presente che ad ogni pressione del pulsante sul display si alterneranno i messaggi "Set Up" e "Monitor").
 3. Premere il pulsante "Timer On/Off (Set Day)" ③ per impostare il giorno. Ad ogni pressione del pulsante in ③ viene visualizzata l'impostazione successiva, in base alla seguente sequenza: "Dom Lun Mar Mer Gio Ven Sab" → "Dom" → ... → "Ven" → "Sab" → "Dom Lun Mar Mer Gio Ven Sab"...
 4. Premere il pulsante "Operation" ▽ o △ (⑦ o ⑧) il numero di volte necessario per selezionare il numero di operazione desiderato (da 1 a 8) ④.
- * Con le scelte effettuate ai passaggi 3 e 4 si selezionerà una delle celle della matrice illustrata di seguito.
(Il display del telecomando illustrato a sinistra mostra l'aspetto del display quando si imposta l'Operazione 1 per Domenica con i valori riportati di seguito).

Matrice di impostazione

N. op.	Sunday	Monday	...	Saturday
No. 1	• 8:30 • ON • 23 °C			
No. 2	• 10:00 • OFF	• 10:00 • OFF	• 10:00 • OFF	• 10:00 • OFF
...				
No. 8				

<Impostazioni Operazione 1 per Domenica>
Avviare il condizionatore alle 8.30, ad una temperatura di 23 °C.

<Impostazioni Operazione 2 per tutti i giorni>
Spegnere il condizionatore alle 10.00.

Nota:

Impostando come giorno "Dom Lun Mar Mer Gio Ven Sab", si può fare in modo che la stessa Operazione sia eseguita ogni giorno alla stessa ora. (Esempio: L'Operazione 2 descritta in precedenza, uguale per tutti i giorni della settimana).

<Impostazione del timer settimanale>

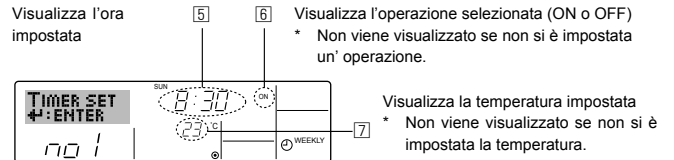

5. Premere il pulsante "Set Time" ⑤ appropriato fino a impostare l'ora desiderata (in ⑤).
* Tenendo premuto il pulsante, l'ora aumenta prima ad intervalli di un minuto, poi ad intervalli di dieci minuti, e quindi ad intervalli di un'ora.
6. Premere il pulsante "ON/OFF" ⑥ per selezionare l'operazione desiderata (ON o OFF) in ⑥.
* Ad ogni pressione del pulsante si passa all'impostazione successiva, in base alla seguente sequenza: nessun display (nessuna impostazione) → "ON" → "OFF"
7. Premere il pulsante "Set Temperature" ⑦ appropriato fino a impostare la temperatura desiderata (in ⑦).
* Ad ogni pressione del pulsante si passa all'impostazione successiva, in base alla seguente sequenza: nessun display (nessuna impostazione) ↔ 24 ↔ 25 ↔ ... ↔ 29 ↔ 30 ↔ 12 ↔ ... ↔ 23 ↔ nessun display.
(Intervallo disponibile: L'intervallo disponibile per questa impostazione è compreso tra 12 °C e 30 °C. Tuttavia l'intervallo effettivo per il controllo della temperatura varia a seconda del tipo di unità collegata).
8. Dopo aver effettuato le impostazioni appropriate ai passaggi 5, 6 e 7, premere il pulsante ④ "Filter" ← per confermare i valori.
* Per cancellare i valori correntemente impostati per l'operazione selezionata, premere una volta e rilasciare rapidamente il pulsante "Check (Clear)" ⑩.
* L'impostazione dell'ora visualizzata diventerà "—:—", e le impostazioni di accensione/spegnimento (on/off) e di temperatura si spegneranno.
(Per annullare in una sola operazione tutte le impostazioni del timer settimanale, tenere premuto il pulsante "Check (Clear)" ⑩ per due o più secondi. Il display inizierà a lampeggiare per segnalare la cancellazione di tutte le impostazioni). Il display inizierà a lampeggiare per segnalare la cancellazione di tutte le impostazioni).

Nota:

Le nuove impostazioni immesse saranno cancellate se si preme il pulsante "Mode" (Return) ② prima di premere il pulsante ④ "Filter" ←.

Se si sono impostate due o più operazioni diverse per la stessa ora, sarà eseguita soltanto l'operazione corrispondente al N. Operazione più alto.

9. Ripetere i passaggi da 3 a 8 fino a riempire tutte le celle disponibili desiderate.
10. Premere il pulsante "Mode" (Return) ② per tornare alla schermata di controllo standard e completare la procedura di impostazione.
11. Per attivare il timer, premere il pulsante "Timer On/Off" ⑨ per far scomparire dallo schermo l'indicatore "Timer Off". **Assicurarsi che l'indicatore "Timer Off" non sia più visualizzato.**
* Se non sono attive delle impostazioni del timer, l'indicatore "Timer Off" inizierà a lampeggiare sullo schermo.

<Come visualizzare le impostazioni del timer settimanale>

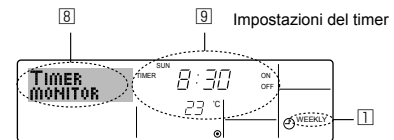

1. Assicurarsi che l'indicatore corrispondente al timer settimanale sia visibile sullo schermo (in ①).
2. Premere il pulsante "Timer Menu" ② per visualizzare il messaggio "Monitor" sullo schermo (in ②).
3. Premere il pulsante "Timer On/Off (Set Day)" ③ il numero di volte necessarie per selezionare il giorno desiderato.
4. Premere il pulsante "Operation" ▽ o △ (⑦ o ⑧) per modificare l'operazione timer visualizzata sul display (in ④).
* Ad ogni pressione del pulsante si passerà all'operazione timer successiva, seguendo l'ordine di impostazione.
5. Per chiudere il monitor e tornare alla schermata di controllo standard, premere il pulsante "Mode" (Return) ②.

<Per disattivare il timer settimanale>

Premere il pulsante "Timer On/Off" ⑨ per visualizzare il messaggio "Timer Off" ⑩.

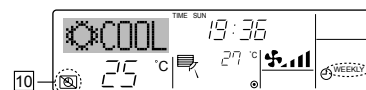

6. Timer

<Attivare il timer settimanale>

Premere il pulsante "Timer On/Off" ⑨ per spegnere l'indicatore "Timer Off" (in ⑩).

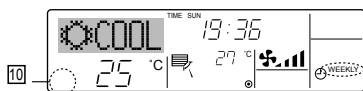

6.1.2. Timer semplice

■ Il timer semplice può essere impostato in uno dei tre modi seguenti.

- Start time only (Solo ora di avvio):
Il condizionatore d'aria si mette in funzione all'ora impostata.
- Stop time only (Solo ora di spegnimento):
Il condizionatore d'aria smette di funzionare all'ora impostata.
- Start & stop times (Ore di accensione e spegnimento):
Il condizionatore d'aria si avvia e si spegne agli orari rispettivamente impostati.

■ Il timer semplice (avvio e arresto) può essere impostato soltanto una volta nell'arco di 72 ore.

L'impostazione dell'ora viene effettuata con incrementi di un'ora.

Nota:

- *1. Il Timer settimanale/Timer semplice/Timer di arresto automatico non possono essere usati contemporaneamente.
- *2. Il timer semplice non funzionerà in presenza di una qualsiasi delle seguenti condizioni:
Il timer è disattivato; presenza di una condizione anomala dell'impianto; è in corso un test; il telecomando sta effettuando un controllo o una diagnosi; l'utente sta selezionando una funzione; l'utente sta impostando il timer; sull'impianto è impostato il controllo centralizzato. (In presenza di queste condizioni, l'operazione "On/Off" viene disattivata).

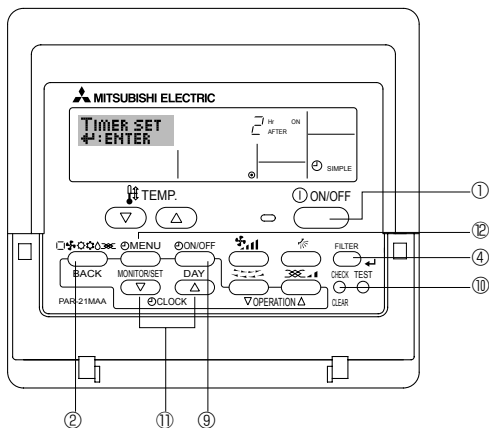

<Come impostare il timer semplice>

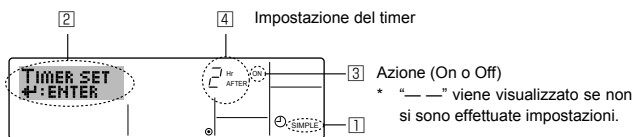

1. Assicurarsi che sia visualizzata la schermata di controllo standard e che l'indicatore corrispondente al timer semplice ① sia visualizzato sul display.

Se il display visualizza informazioni diverse da Simple Timer, impostare su SIMPLE TIMER utilizzando la selezione delle funzioni (vedi 8.[3] (3)) per l'impostazione della funzione timer.

2. Premere il pulsante "Timer Menu" ② per visualizzare il messaggio "Set Up" sullo schermo (in ②). (Tenere presente che ad ogni pressione del pulsante sul display si alterneranno i messaggi "Set Up" e "Monitor").

3. Premere il pulsante "ON/OFF" ① per visualizzare le impostazioni correnti per l'accensione (ON) o lo spegnimento (OFF) del timer semplice. Premere una volta il pulsante per visualizzare quanto tempo rimane prima dell'accensione (ON), e premerlo nuovamente per visualizzare quanto tempo rimane prima dello spegnimento (OFF). (L'indicatore "ON/OFF" viene visualizzata in ③).

- Timer di accensione (ON):
Il condizionatore d'aria si metterà in funzione una volta trascorso il numero di ore specificato.
- Timer di spegnimento (OFF):
Il condizionatore d'aria smetterà di funzionare una volta trascorso il numero di ore specificato.

4. Con "ON" o "OFF" visualizzati in ③: Premere il pulsante "Set Time" ④ appropriato per impostare l'orario di accensione (se è visualizzato "ON") o l'orario di spegnimento (se in ④ è visualizzato "OFF").

- Intervalli disponibili: da 1 a 72 ore

5. Per impostare l'orario di accensione (ON) e spegnimento (OFF), ripetere i passaggi 3 e 4.

- * Tenere presente che non si può impostare lo stesso valore come orario di accensione e spegnimento.

6. Per annullare le impostazioni di accensione e spegnimento correnti: Visualizzare l'impostazione di accensione (ON) o spegnimento (OFF) (v. passaggio 3) e quindi premere il pulsante "Check (Clear)" ⑥; l'impostazione dell'ora sarà cancellata e sarà visualizzato "—" in ④. (Per usare soltanto un'impostazione di accensione (ON) o spegnimento (OFF), assicurarsi che per l'impostazione che non si desidera utilizzare sia visualizzato "—" sul display).

7. Dopo aver completato i passaggi da 3 a 6, premere il pulsante ④ "Filter" ← per confermare il valore.

Nota:

Le nuove impostazioni immesse saranno cancellate se si preme il pulsante "Mode" (Return) ② prima di premere il pulsante ④ "Filter" ←.

8. Premere il pulsante ② "Mode" (Return) per tornare alla schermata di controllo standard.

9. Premere il pulsante "Timer On/Off" ⑨ per avviare il conto alla rovescia del timer. Quando il timer è in funzione, il valore del timer viene visualizzato sul display. **Assicurarsi che il valore del timer sia visibile e corretto.**

<Visualizzazione delle impostazioni correnti del timer semplice>

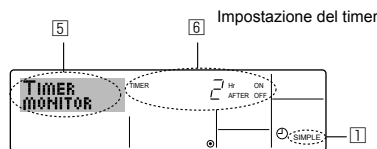

1. Assicurarsi che l'indicatore corrispondente al timer semplice sia visibile sullo schermo (in ①).

2. Premere il pulsante "Timer Menu" ② per visualizzare il messaggio "Monitor" sullo schermo (in ⑤).

- Se è in funzione il timer semplice di accensione (ON) o spegnimento (OFF), il valore del timer corrente sarà visualizzato in ⑥.
- Se si sono impostati entrambi i valori di accensione e spegnimento (ON/OFF), i due valori vengono visualizzati in sequenza.

3. Premere il pulsante "Mode" (Return) ② per chiudere il display del monitor e tornare alla schermata di controllo standard.

<Per disattivare il timer semplice...>

Premere il pulsante "Timer On/Off" ⑨ in modo che l'impostazione timer non sia più visualizzata sullo schermo (in ⑦).

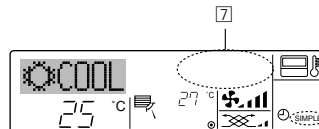

<Per avviare il timer del semplice...>

Premere il pulsante "Timer On/Off" ⑨ per visualizzare l'impostazione timer in ⑦.

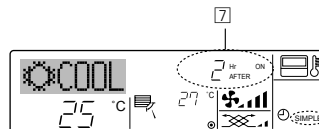

6. Timer

Esempi

Se gli orari di accensione (ON) e spegnimento (OFF) sono stati impostati sul timer semplice, l'operazione e il display si presenteranno nel modo seguente.

Esempio 1:

Avvio del timer, con orario di accensione (ON) impostato prima dell'orario di spegnimento (OFF)

Impostazione di accensione (ON): 3 ore
Impostazione di spegnimento (OFF): 7 ore

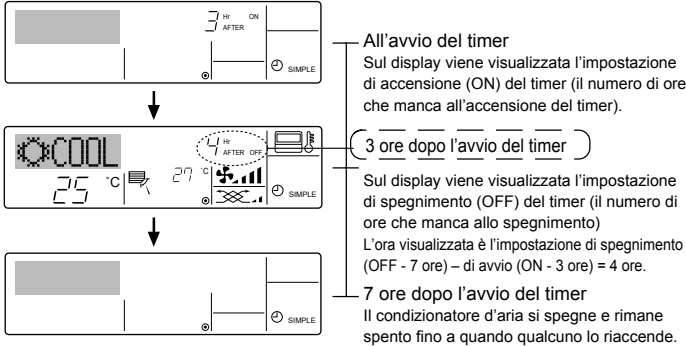

Esempio 2:

Avvio del timer con orario di spegnimento (OFF) impostato prima dell'orario di accensione (ON)

Impostazione di accensione (ON): 5 ore
Impostazione di spegnimento (OFF): 2 ore

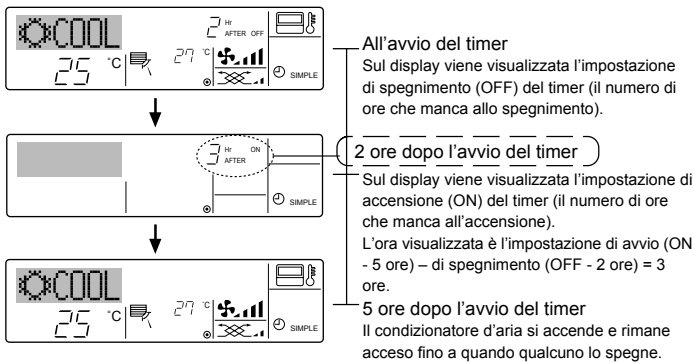

6.1.3. Timer di arresto automatico

■ Questo timer inizia il conto alla rovescia quando il condizionatore d'aria si mette in funzione, e lo spegne all'orario impostato.

■ Le impostazioni disponibili vanno da 30 minuti a 4 ore, in intervalli di 30 minuti.

Nota:

- *1. Il Timer settimanale/Timer semplice/Timer di arresto automatico non possono essere usati contemporaneamente.
- *2. Il timer di arresto automatico non funzionerà in presenza di una qualsiasi delle seguenti condizioni:
Il timer è disattivato; presenza di una condizione anomala dell'impianto; è in corso un test; il telecomando sta effettuando un controllo o una diagnosi; l'utente sta selezionando una funzione; l'utente sta impostando il timer; sull'impianto è impostato il controllo centralizzato. (In presenza di queste condizioni, l'operazione "On/Off" viene disattivata).

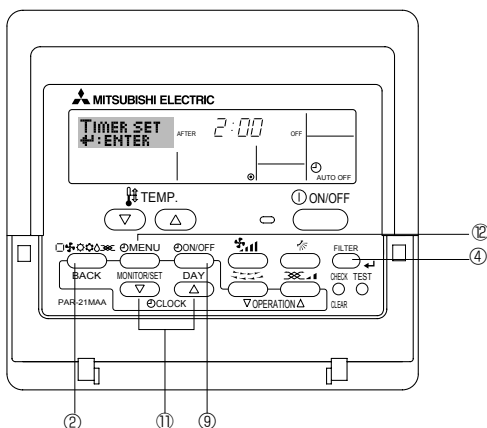

<Come impostare il timer di arresto automatico>

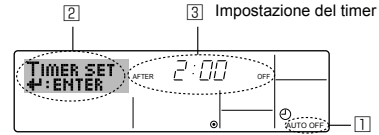

1. Assicurarsi che sia visualizzata la schermata di controllo standard e che l'indicatore corrispondente al timer di arresto automatico ① sia visualizzato sul display.
Se il display visualizza informazioni diverse da Auto Off Timer, impostare su AUTO OFF TIMER utilizzando la selezione delle funzioni (vedi 8.[4]-3 (3)) per l'impostazione della funzione timer.
 2. Premere il pulsante "Timer Menu" ② per 3 secondi, fino a visualizzare il messaggio "Set Up" sullo schermo (in ②).
(Tenere presente che ad ogni pressione del pulsante sul display si alterneranno i messaggi "Set Up" e "Monitor").
 3. Premere il pulsante "Set Time" ③ appropriato fino a impostare l'ora di spegnimento (OFF) desiderata (in ③).
 4. Premere il pulsante ④ "Filter" per confermare le impostazioni.
- Nota:**
Le impostazioni immesse saranno cancellate se si preme il pulsante "Mode" (Return) ② prima di premere il pulsante ④ "Filter" ④.
5. Premere il pulsante "Mode" (Return) ② per completare la procedura d'impostazione e tornare alla schermata di controllo standard.
 6. Se il condizionatore d'aria è già in funzione, il timer inizierà immediatamente il conto alla rovescia. **Verificare che le impostazioni timer siano visualizzate correttamente sul display.**

<Controllo delle impostazioni del timer di arresto automatico>

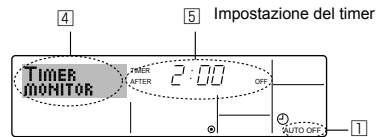

1. Assicurarsi che l'indicatore corrispondente al timer di arresto automatico sia visibile sullo schermo (in ①).
2. Premere il pulsante "Timer Menu" ② per 3 secondi, fino a visualizzare il messaggio "Monitor" sullo schermo (in ④).
 - In ⑤ viene visualizzato il tempo che rimane prima dell'arresto dell'apparecchio.
3. Per chiudere il monitor e tornare alla schermata di controllo standard, premere il pulsante "Mode" (Return) ②.

<Disattivare il timer di arresto automatico...>

- Tenere premuto il pulsante "Timer On/Off" ⑥ per 3 secondi, fino a quando viene visualizzato "Timer Off" (in ⑥) e scompare il valore timer (in ⑦).

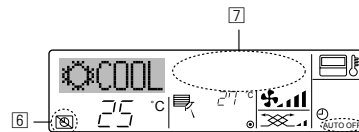

- In alternativa, spegnere il condizionatore d'aria. Il valore timer (in ⑦) scomparirà dallo schermo.

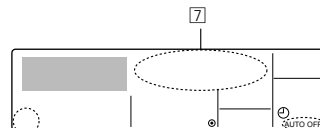

<Avviare il timer di arresto automatico...>

- Tenere premuto il pulsante "Timer On/Off" ⑥ per 3 secondi. L'indicazione "Timer off" scompare (in ⑥), e l'impostazione timer viene visualizzata sul display (in ⑦).
- In alternativa, accendere il condizionatore d'aria. Il valore timer sarà visualizzato in ⑦.

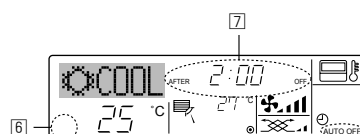

6. Timer

6.2. Per il regolatore a distanza senza fili

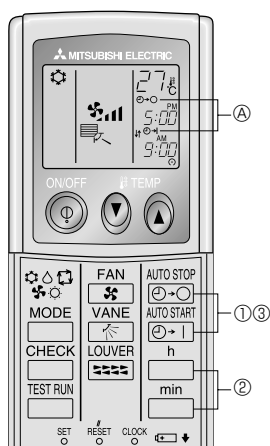

① Premere i pulsanti o (TIMER SET).

- L'ora può essere impostata quando il simbolo sottostante lampeggia. Disattivazione del timer: - lampeggia. Attivazione del timer: - lampeggia.

② Utilizzare i pulsanti e per impostare l'ora desiderata.

③ Cancellazione delle funzioni del timer.

Per cancellare la funzione di disattivazione del timer (OFF Timer), premere il pulsante .

Per cancellare la funzione di attivazione del timer (ON Timer), premere il pulsante .

- È possibile combinare fra loro i timer di attivazione e di disattivazione.
- Premendo il tasto di accensione/spegnimento ① ON/OFF del comando a distanza durante il modo timer per arrestare l'unità, verranno cancellate le impostazioni del timer.
- Se l'ora in corso non è stata impostata, non è possibile usare la modalità timer.

7. Altre funzioni

7.1. Blocco dei pulsanti del telecomando (limite di funzionamento)

- Se lo si desidera, è possibile bloccare i pulsanti del telecomando. È possibile usare la Selezione Funzioni del telecomando per scegliere il tipo di blocco da utilizzare. (Per informazioni sulla selezione del tipo di blocco, vedere la sezione 8, punto [2] (1)).

Più precisamente, si possono usare i seguenti due tipi di blocco.

① Blocca tutti i pulsanti:

Blocca tutti i pulsanti del telecomando.

② Blocca tutti tranne ON/OFF:

Blocca tutti i pulsanti tranne il pulsante ON/OFF.

Nota:

L'indicatore "Locked" viene visualizzato sullo schermo per segnalare il blocco dei pulsanti.

<Come bloccare i pulsanti>

1. Tenendo premuto il pulsante "Filter" ④, premere e tenere premuto il pulsante ON/OFF ① per 2 secondi. L'indicazione "Locked" si accende sullo schermo (in) per segnalare l'attivazione del blocco.

* Se il blocco è stato disattivato in Selezione funzioni, quando si premeranno i pulsanti nel modo descritto in precedenza sullo schermo sarà visualizzato il messaggio "Not available".

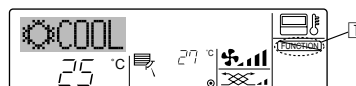

- Se si preme un pulsante bloccato, l'indicazione "Locked" (in) lampeggerà sul display.



<Come sbloccare i pulsanti>

1. Tenendo premuto il pulsante "Filter" ④, premere e tenere premuto il pulsante ON/OFF ① per 2 secondi; l'indicazione "Locked" scomparirà dallo schermo (in)

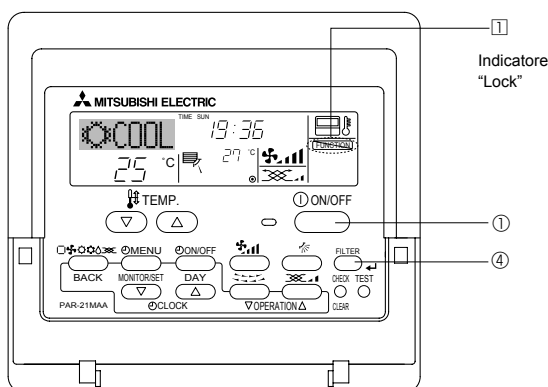
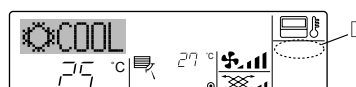

7. Altre funzioni

7.2. Indicazione dei codici di errore

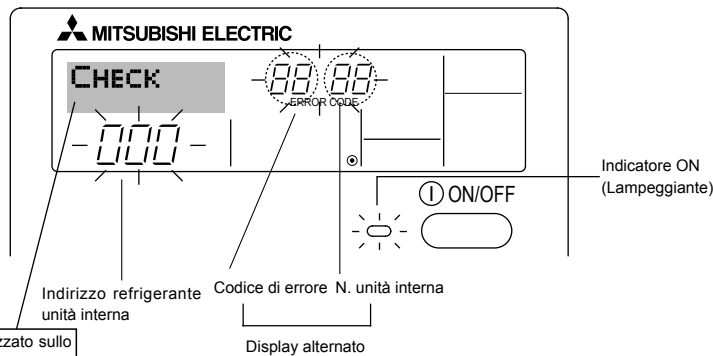

Se si è fornito un recapito telefonico di riferimento per eventuali problemi, il numero viene visualizzato sullo schermo. (Questa impostazione può essere effettuata in Selezione funzioni. Per informazioni, fare riferimento alla sezione 8.)

- Se lampeggiano sia l'indicatore ON che il codice di errore: Significa che il condizionatore d'aria è guasto e il funzionamento è stato interrotto (e non può essere ripristinato). Prendere nota del numero unità indicato e del codice di errore, quindi togliere l'alimentazione al condizionatore d'aria e contattare il proprio rivenditore o tecnico.

Quando è abbassato il pulsante "Check":

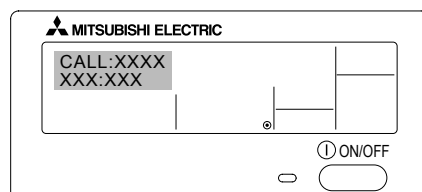
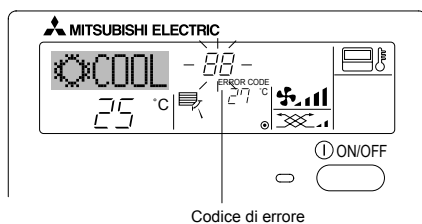

- Se lampeggia soltanto il codice di errore (e l'indicatore ON rimane acceso): L'apparecchio continua a funzionare, ma c'è un problema nell'impianto. In questo caso, prendere nota del codice di errore e contattare il proprio rivenditore o tecnico per una consulenza.

* Se si è immesso un recapito telefonico di riferimento per eventuali problemi, premere il pulsante "Check" per visualizzarlo sullo schermo. (Questa impostazione può essere effettuata in Selezione funzioni. Per informazioni, fare riferimento alla sezione 8.)

8. Selezione delle funzioni

Selezione delle funzioni del comando a distanza

L'impostazione delle funzioni del comando a distanza elencate di seguito può essere modificata mediante la modalità di selezione delle funzioni del comando a distanza. Modificare l'impostazione se necessario.

Elemento 1	Elemento 2	Elemento 3 (descrizione dell'impostazione)
1. Modifica lingua ("CHANGE LANGUAGE")	Impostazione lingua visualizzata sul display	<ul style="list-style-type: none"> • La visualizzazione in più lingue è possibile
2. Limite funzionit ("SELEZIONE FUNZIONI")	(1) Impostazione limite funzioni di funzionamento (blocco funzionamento) ("BLOCCO FUNZIONI")	• Impostazione dell'intervallo del limite di funzionamento (blocco funzionamento)
	(2) Uso impostazione modalità automatica ("SELEZIONE MODO AUTO")	• Impostazione dell'uso o meno della modalità di funzionamento "automatica"
	(3) Impostazione limite intervallo temperatura ("LIMITAZIONE TEMPAERATURA")	• Impostazione dell'intervallo regolabile della temperatura (massima, minima)
3. Selezione modalità ("SELEZIONE MODO")	(1) Impostazione comando a distanza principale/asservito ("CONTROLLO MAIN/SUB")	<ul style="list-style-type: none"> • Selezione del comando a distanza principale o asservito * Se due comandi a distanza sono collegati a un unico gruppo, un comando a distanza deve essere impostato come asservito.
	(2) Uso impostazione orologio ("OROLOGIO")	• Impostazione dell'uso o meno della funzione orologio
	(3) Impostazione funzione timer ("TIMER SETTIMANALE")	• Impostazione del tipo di timer
	(4) Impostazione numero da chiamare in caso di errore ("CALL.")	<ul style="list-style-type: none"> • Visualizzazione del numero da chiamare in caso di errore • Impostazione del numero di telefono
4. Modifica display ("IMPOSTAZIONE MODO DISPLAY")	(1) Impostazione display temperatura °C/°F ("TEMPERATURA °C/°F")	• Impostazione dell'unità di temperatura (°C o °F) visualizzata
	(2) Impostazione display temperatura aria aspirata ("TEMPERATURA AMBIENTE")	• Impostazione dell'uso o meno del display della temperatura dell'aria interna (aspirata)
	(3) Impostazione display raffreddamento/riscaldamento automatico ("AUTO C/H")	• Impostazione dell'uso o meno del display "Cooling" (Raffreddamento) o "Heating" (Riscaldamento) durante il funzionamento nella modalità automatica

8. Selezione delle funzioni

[Flusso di selezione delle funzioni]

Impostazione della lingua (inglese)

Display normale
(quando il climatizzatore non è in funzione)

Tenere premuto il pulsante (E), quindi premere il pulsante (D) per due secondi.

Tenere premuto il pulsante (E), quindi premere il pulsante (D) per due secondi.

Modalità di selezione delle funzioni del comando a distanza

Modifica lingua

Selezione funzioni

Selezione modo

Impostazione modo display

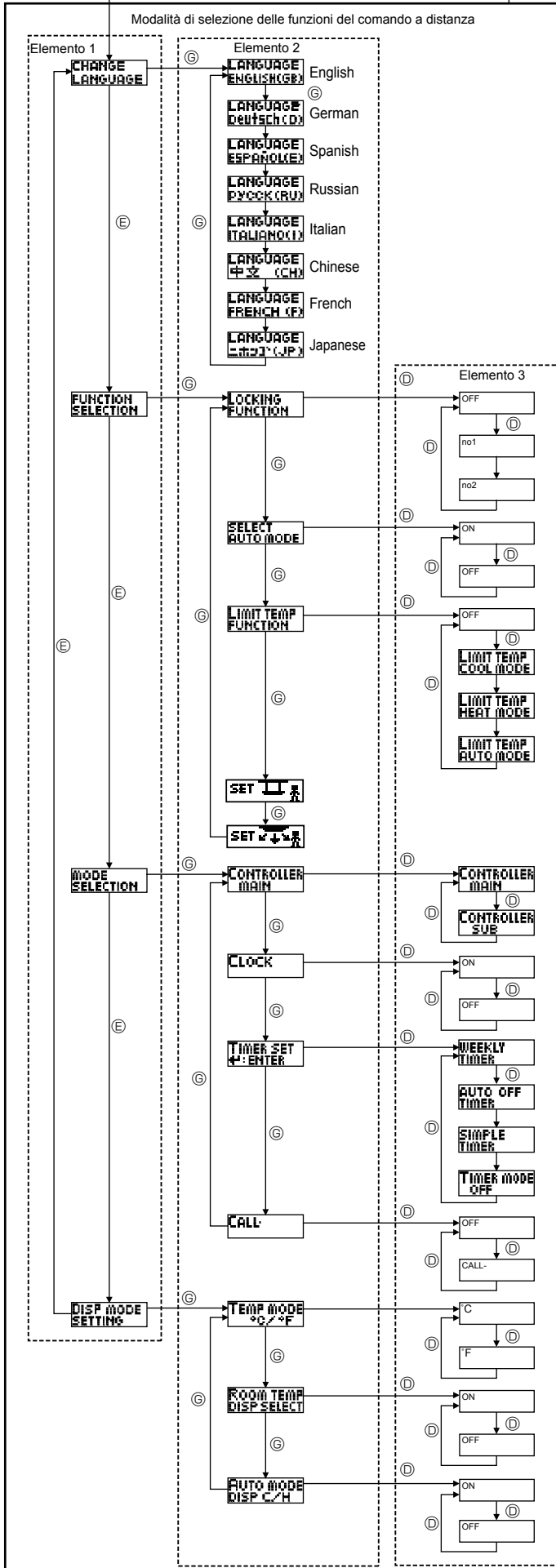

- (E) Premere il pulsante del modo di funzionamento.
- (G) Premere il pulsante TIMER MENU (menu timer).
- (D) Premere il pulsante TIMER ON/OFF (timer avvio/arresto).

Display a matrice di punti

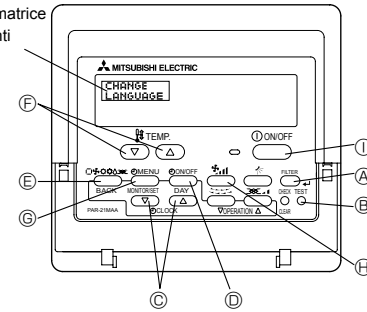

L'impostazione del blocco funzionamento non è utilizzata (valore impostazione iniziale).

L'impostazione del blocco funzionamento è "Salvo i pulsante On/Off".

L'impostazione del blocco funzionamento è "Tutti i pulsanti".

Quando si seleziona il modo funzionamento, viene visualizzato il modo automatico (valore impostazione iniziale).

Quando si seleziona il modo funzionamento, il modo automatico non viene visualizzato.

Il limite intervallo di temperatura non è attivo (valore impostazione iniziale).

L'intervallo di temperatura può essere modificato nel modo raffreddamento/deumidificazione.

L'intervallo di temperatura può essere modificato nel modo riscaldamento.

L'intervallo di temperatura può essere modificato nel modo automatico.

Modo di funzionamento automatico su/giù del pannello di sollevamento del filtro Non è necessario impostare questo modo. Per i dettagli sul funzionamento, consultare il MANUALE D'USO dei componenti opzionali (pannello).

Modo con direzione prefissata del flusso d'aria Non è necessario impostare questo modo. Per i dettagli sul funzionamento, consultare il MANUALE D'USO dell'unità interna.

Il telecomando sarà il comando principale (valore impostazione iniziale).

Il telecomando sarà il comando secondario.

È possibile utilizzare la funzione orologio (valore impostazione iniziale).

Non è possibile utilizzare la funzione orologio.

È possibile utilizzare il timer settimanale (valore impostazione iniziale).

È possibile utilizzare il timer di arresto automatico.

È possibile utilizzare il timer semplice

Non è possibile utilizzare il modo timer.

I numeri da chiamare impostati non vengono visualizzati in caso di errore (valore impostazione iniziale).

I numeri da chiamare impostati vengono visualizzati in caso di errore.

L'unità di temperatura utilizzata sono i °C (valore impostazione iniziale).

L'unità di temperatura utilizzata sono i °F.

La temperatura ambiente viene visualizzata (valore impostazione iniziale).

La temperatura ambiente non viene visualizzata.

Nel modo automatico vengono visualizzati "Automatic cooling" (raffreddamento automatico) o "Automatic heating" (riscaldamento automatico) (valore impostazione iniziale).

Nel modo automatico è visualizzata solo l'indicazione "Automatic".

8. Selezione delle funzioni

[Impostazione dettagliata]

[4]-1. Impostazione CHANGE LANGUAGE (Cambia lingua)

La lingua visualizzata nel display a matrice di punti può essere selezionata.

- Per cambiare lingua, premere il pulsante [⊖ MENU] ⊕.
 - ① Inglese (GB), ② Tedesco (D), ③ Spagnolo (E), ④ Russo (RU), ⑤ Italiano (I), ⑥ Cinese (CH), ⑦ Francese (F), ⑧ Giapponese (JP)
- Consultare la tabella del display a matrice di punti.

[4]-2. Limite funzioni

(1) Impostazione limite funzioni di funzionamento (blocco funzionamento)

- Per attivare o disattivare l'impostazione, premere il pulsante [⊖ ON/ OFF] ⊕.
 - ① no1: L'impostazione di blocco del funzionamento viene eseguita per tutti i pulsanti, tranne il pulsante [⊖ ON/OFF] ⊕.
 - ② no2: L'impostazione di blocco del funzionamento viene eseguita per tutti i pulsanti.
 - ③ OFF (Impostazione iniziale): L'impostazione di blocco del funzionamento non viene eseguita.
- * Per rendere effettiva l'impostazione di blocco del funzionamento nel display normale, è necessario premere e tenere premuti contemporaneamente per due secondi i pulsanti [FILTER] ⊕ e [⊖ ON/OFF] ⊕ sul display normale dopo avere eseguito la suddetta impostazione.

(2) Uso impostazione modalità automatica

Quando il comando a distanza è collegato a un'unità che funziona in modalità automatica, è possibile eseguire le impostazioni seguenti.

- Per attivare o disattivare l'impostazione, premere il pulsante [⊖ ON/OFF] ⊕.
 - ① ON (Impostazione iniziale):
Quando viene selezionata la modalità di funzionamento, la modalità automatica viene visualizzata.
 - ② OFF:
Quando viene selezionata la modalità di funzionamento, la modalità automatica non viene visualizzata.

(3) Impostazione limite intervallo temperatura

Una volta eseguita questa impostazione, è possibile modificare la temperatura entro l'intervallo impostato.

- Per attivare o disattivare l'impostazione, premere il pulsante [⊖ ON/OFF] ⊕.
 - ① LIMITAZIONE MODO COOL:
L'intervallo di temperatura può essere modificato nella modalità di raffreddamento/deumidificazione.
 - ② LIMITAZIONE MODO HEAT:
L'intervallo di temperatura può essere modificato nella modalità di riscaldamento.
 - ③ LIMITAZIONE MODO AUTO:
L'intervallo di temperatura può essere modificato nella modalità automatica.
 - ④ OFF (impostazione iniziale):
Il limite dell'intervallo di temperatura non è attivo.
- * Quando viene eseguita un'impostazione diversa da OFF, contemporaneamente viene impostato il limite dell'intervallo di temperatura nelle modalità di raffreddamento, riscaldamento e automatica. Tuttavia, tale intervallo non può essere limitato se l'intervallo di temperatura impostato non è stato modificato.
- Per aumentare o ridurre la temperatura, premere il pulsante [⏸ TEMP.(▽) o (△)] ⊕.
- Per impostare il limite superiore e il limite inferiore, premere il pulsante [⏸, ⏸] ⊕. L'impostazione selezionata lampeggia ed è possibile impostare la temperatura.
- Intervallo impostabile
Modalità di raffreddamento/deumidificazione:
Limite inferiore: 19°C a 30°C Limite superiore: 30°C a 19°C
Modalità di riscaldamento:
Limite inferiore: 17°C a 28°C Limite superiore: 28°C a 17°C
Modalità automatica:
Limite inferiore: 19°C a 28°C Limite superiore: 28°C a 19°C

[4]-3. Selezione della modalità

(1) Impostazione comando a distanza principale/asservito

- Per attivare o disattivare l'impostazione, premere il pulsante [⊖ ON/OFF] ⊕.
 - ① Main: Il comando a distanza viene impostato come principale.
 - ② Sub: Il comando a distanza viene impostato come asservito.

(2) Uso impostazione orologio

- Per attivare o disattivare l'impostazione, premere il pulsante [⊖ ON/OFF] ⊕.
 - ① ON: La funzione orologio può essere utilizzata.
 - ② OFF: La funzione orologio non può essere utilizzata.

(3) Impostazione funzione timer

- Per attivare o disattivare l'impostazione, premere il pulsante [⊖ ON/OFF] ⊕ (Scegliere una delle impostazioni seguenti.)
 - ① TIMER SETTIMANALE (Impostazione iniziale):
È possibile utilizzare il timer settimanale.
 - ② AUTO OFF TIMER:
È possibile utilizzare il timer a disattivazione automatica.
 - ③ TIMER SEMPLIFICATO:
È possibile utilizzare il timer semplice.
 - ④ TIMER OFF:
Non è possibile utilizzare la modalità timer.
- * Se l'orologio è impostato in modo da non essere usato (OFF), non è possibile utilizzare il "TIMER SETTIMANALE".

(4) Impostazione numero da chiamare in caso di errore

- Per attivare o disattivare l'impostazione, premere il pulsante [⊖ ON/OFF] ⊕.
 - ① CALL OFF:
I numeri da chiamare impostati non vengono visualizzati in caso di errore.
 - ② CALL **** * * * * *:
I numeri da chiamare impostati vengono visualizzati in caso di errore.
CALL_:
Quando il display appare come indicato sopra, è possibile impostare il numero da chiamare.
- Impostazione dei numeri da chiamare
Per impostare i numeri da chiamare, attenersi alla procedura seguente. Spostare il cursore lampeggiante per impostare i numeri. Premere i pulsanti [⏸ TEMP. (▽) e (△)] ⊕ per spostare il cursore verso destra e verso sinistra. Premere i pulsanti [⊖ CLOCK (▽) e (△)] ⊕ per impostare i numeri.

[4]-4. Impostazione del display

(1) Impostazione display temperatura °C/°F

- Per attivare o disattivare l'impostazione, premere il pulsante [⊖ ON/OFF] ⊕.
 - ① °C: Viene utilizzata l'unità di temperatura °C.
 - ② °F: Viene utilizzata l'unità di temperatura °F.

(2) Impostazione display temperatura aria aspirata

- Per attivare o disattivare l'impostazione, premere il pulsante [⊖ ON/OFF] ⊕.
 - ① ON: La temperatura dell'aria aspirata viene visualizzata.
 - ② OFF: La temperatura dell'aria aspirata non viene visualizzata.

(3) Impostazione display raffreddamento/riscaldamento automatico

- Per attivare o disattivare l'impostazione, premere il pulsante [⊖ ON/OFF] ⊕.
 - ① ON:
Nella modalità automatica vengono visualizzati "Automatic cooling" (Raffreddamento automatico) e "Automatic heating" (Riscaldamento automatico).
 - ② OFF:
Nella modalità automatica viene visualizzato solo "Automatic" (Automatica).

8. Selezione delle funzioni

[Tabella del display a matrice di punti]

Impostazione della lingua	English	German	Spanish	Russian	Italian	Chinese	French	Japanese	
In attesa di avvio	PLEASE WAIT	←	←	←	←	←	←	←	
Modo di funzionamento	Raffreddamento	COOL	Kühlen	FRÍO	Холод	COOL	制冷	FROID	冷房
	Deumidificazione	DRY	Trocknen	DESHUMIDIFICACIÓN	Сушка	DRY	除湿	DESHU	ドライ
	Riscaldamento	HEAT	Heizen	CALOR	Тепло	HEAT	制热	CHAUD	暖房
	Automatica	AUTO	AUTO	AUTO-MÁTICO	Авто	AUTO	自动	AUTO	自動
	Automatica (Raffreddamento)	COOL	Kühlen	FRÍO	Холод	COOL	制冷	FROID	冷房
	Automatica (Riscaldamento)	HEAT	Heizen	CALOR	Тепло	HEAT	制热	CHAUD	暖房
	Ventilazione	FAN	Lüfter	VENTILACIÓN	ВЕНТ	VENTILAZIONE	送风	VENTILATION	送風
	Ventilazione	VENTILATION	Gelüftebetrieb	VENTILACIÓN	ВЕНТИЛЯЦИЯ	ARIA ESTERNA	换气	VENTILATION	換気
In attesa (regolazione calore)	STAND BY	STAND BY	CALENTANDO	ОБОГРЕВ: ПАЗУСА	STAND BY	准备中	PRE CHAUFFAGE	準備中	
Sbrinamento	DEFROST	Abtauen	DESCONGE-LACIÓN	ОТТАВЛИВАНИЕ	SBRINAMENTO	除霜中	DEGIVRAGE	霜取中	
Temperatura impostata	SET TEMP	TEMP einstellen	TEMP. CONSIGNA	ЦЕЛЕВАЯ ТЕМПЕРАТУРА	IMPOSTAZIONE TEMPERATURA	设定温度	REGLAGE TEMPERATURE	設定温度	
Velocità del ventilatore	FAN SPEED	Lüftergeschwindigkeit	VELOCIDAD VENTILADOR	СКОРОСТЬ ВЕНТИЛЯТОРА	VELOCITA' VENTILATORE	风速	VITESSE DE VENTILATION	風速	
Pulsante non disponibile	NOT AVAILABLE	Nicht verfügbar	NO DISPONIBLE	НЕ ДОСТУПНО	NON DISPONIBILE	无效按钮	NON DISPONIBILE	無効ボタン	
Controllare (Errore)	CHECK	Prüfen	COMPROBAR	ПРОВЕРКА	CHECK	検査	CONTROLE	点検	
Prova di funzionamento	TEST RUN	Testbetrieb	TEST FUNCIONAMIENTO	ТЕСТОВЫЙ ЗАПУСК	TEST RUN	试运行	TEST	試運転	
Autoanalisi	SELF CHECK	Selbst-diagnose	AUTO REVISIÓN	САМОДИАГНОСТИКА	SELF CHECK	自我诊断	AUTO CONTROLE	自己診断	
Selezione delle funzioni unità	FUNCTION SELECTION	Funktion AUSWAHL	SELECCIÓN DE FUNCIÓN	ВЫБОР ФУНКЦИИ	SELEZIONE FUNZIONI	功能选择	SELECTION FONCTIONS	ノウハウ選択	
Impostazione della ventilazione	SETTING OF VENTILATION	Lüfterstufen wählen	CONFIG. VENTILACIÓN	НАСТРОЙКА ВЕНТУСТАН.	IMPOSTAZIONE ARIA ESTERNA	换气设定	SELECTION VENTILATION	換気設定	

Impostazione della lingua	English	German	Spanish	Russian	Italian	Chinese	French	Japanese
Modifica lingua	CHANGE LANGUAGE	←	←	←	←	←	←	←
Selezione funzioni	FUNCTION SELECTION	Funktion AUSWAHL	SELECCIÓN DE FUNCIONES	ВЫБОР ФУНКЦИИ	SELEZIONE FUNZIONI	功能限制	SELECTION FONCTIONS	ノウハウ制限
Impostazione della limitazione funzioni	LOCKING FUNCTION	Sperrfunktion	FUNCIÓN BLOQUEADA	ФУНКЦИЯ БЛОКИРОВКИ	BLOCCO FUNZIONI	操作限制	BLOCCAGE FONCTIONS	操作モード
Impostazione uso del modo automatico	SELECT AUTO MODE	Auswahl Auto Betrieb	SELECCIÓN MODO AUTO	ВЫБОР РЕЖИМА АВТО	SELEZIONE MODO AUTO	自动模式	SELECTION DU MODO AUTO	自動モード
Impostazione limite intervallo temperatura	LIMIT TEMP FUNCTION	Limit Temp Funktion	LIMIT TEMP CONSIGNA	ОГРАНИЧЕНИЕ УЛ.ТЕМПЕРАТ	LIMITAZIONE TEMPERATURA	温度限制	LIMITATION TEMPERATURE	温度制限
Limitazione temperatura in modo raffreddamento/giorno	LIMIT TEMP COOL MODE	Limit Kühl Temp	LIMIT TEMP MODO FRÍO	ОГРАНИЧЕНИЕ ОХЛАЖДЕНИЕ	LIMITAZIONE MODO COOL	制冷范围	LIMITE TEMP MODE FROID	制冷范围
Limitazione temperatura in modo riscaldamento	LIMIT TEMP HEAT MODE	Limit Heiz Temp	LIMIT TEMP MODO CALOR	ОГРАНИЧЕНИЕ ОБОГРЕВ	LIMITAZIONE MODO HEAT	制热范围	LIMITE TEMP MODE CHAUD	制热范围
Limitazione temperatura in modo automatico	LIMIT TEMP AUTO MODE	Limit Auto Temp	LIMIT TEMP MODO AUTO	ОГРАНИЧЕНИЕ РЕЖИМА АВТО	LIMITAZIONE MODO AUTO	自动范围	LIMITE TEMP MODE AUTO	制自动
Selezione modo	MODE SELECTION	Betriebsart wählen	SELECCIÓN DE MODO	ВЫБОР РЕЖИМА	SELEZIONE MODO	基本模式	SELECTION DU MODO	基本ノウハウ
Impostazione MAIN del telecomando (principale)	CONTROLLER MAIN	Hauptcontroller	CONTROL PRINCIPAL	ОСНОВНОЙ ПУЛЬТ	CONTROLLO MAIN	遥控主	TEKOMMANDE MAITRE	リモコン主
Impostazione SUB del telecomando (secondario)	CONTROLLER SUB	Nebencontroller	CONTROL SECUNDARIO	ДОПОЛНИТЕЛЬНЫЙ ПУЛЬТ	CONTROLLO SUB	遥控辅	TEKOMMANDE ESCLAVE	リモコン主副
Impostazione uso orologio	CLOCK	Uhr	RELOJ	ЧАСЫ	OROLOGIO	时钟	AFFICHAGE HORLOGE	時計
Impostazione del giorno della settimana e dell'ora	TIME SET +:ENTER	Uhr stellen +:einstellen	CONFIG RELOJ +:CONFIG	ЧАСЫ:УСТ. +:ВВОД	OROLOGIO +:ENTER	时间 +:ENTER	HORLOGE +:ENTRER	トケイセッテイ +:カクテイ
Impostazione timer	TIMER SET +:ENTER	Zeitschaltuhr +:einstellen	TEMPORIZA -DOR +:CONFIG	ТАЙМЕР:УСТ. +:ВВОД	TIMER +:ENTER	定时器 +:ENTER	PROG HORAIRE +:ENTRER	タイマーセッテイ +:カクテイ
Controllo timer	TIMER MONITOR	Uhrzeit Anzeige	VISUALIZAR TEMPORIZAD.	ПРОСМОТР ТАЙМЕРА	VISUALIZ TIMER	定时器状态	AFFICHAGE PROG HORAIRE	タイマーモニター
Timer settimanale	WEEKLY TIMER	Wochenzeitschalt Uhr	TEMPORIZA -DOR SEMANAL	НЕДЕЛЬНЫЙ ТАЙМЕР	TIMER SETTIMANALE	每周定时器	PROG HEBDO MADAIRE	タイマー週間
Disattivazione modo timer	TIMER MODE OFF	Zeitschaltuhr AUS	TEMPORIZA -DOR APAGADO	ТАЙМЕР ВЫКЛ.	TIMER OFF	定时器无效	PROG HORAIRE INACTIF	タイマー無効
Timer arresto automatico	AUTO OFF TIMER	Auto Zeit funktion AUS	APAGADO AUTOMÁTICO	АВТООТКЛЮЧ. ПО ТАЙМЕРУ	AUTO OFF TIMER	解除定时	PROG HORAIRE ARRET AUTO	タイマーキャンセル
Timer semplice	SIMPLE TIMER	Einfache Zeitfunktion	TEMPORIZA -DOR SIMPLE	ПРОСТОЙ ТАЙМЕР	TIMER SEMPLIFICATO	简易定时器	PROG HORAIRE SIMPLIFIE	タイマーカンイ
Impostazione del numero da chiamare in caso di errore	CALL	←	←	←	←	←	←	←
Modifica display	DISP MODE SETTING	Anzeige Betriebsart	MOSTRAR MODO	НАСТРОЙКА НА ПЕЖИМА	IMPOSTAZIONE MODO DISPLAY	转换表示	AFFICHAGE SOUS MENU	表示切替
Impostazione visualizz. temp. in °C/°F	TEMP MODE °C/°F	Wechsel °C/°F	TEMP GRADOS °C/°F	ЕДИН.ТЕМП. °C/°F	TEMPERATURA °C/°F	温度 °C/°F	TEMPERATURE °C/°F	温度 °C/°F
Impostazione visualizzazione temperatura ambiente	ROOM TEMP DISP SELECT	Raum Temp gewählt	MOSTRAR TEMP	ПОКАЗЫВАТЬ ТЕМП.В КОМН.	TEMPERATURA AMBIENTE	吸入温度	TEMPERATURE AMBIANTE	スィンコオムド
Impostazione visualizzazione raffredd./riscald. automatici	AUTO MODE DISP C/H	Auto Betrieb C/H	MOSTRAR F/C EN AUTO	НАД. Т./Х В РЕЖИМЕ АВТО	AUTO C/H	自动表示	AFFICHAGE AUTO F/C	自動表示

9. Funzionamento d'emergenza per il telecomando senza fili

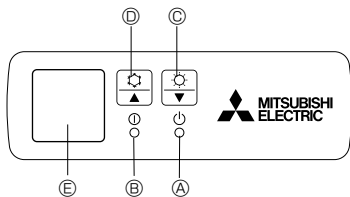

Quando non si può utilizzare il comando a distanza

Quando le batterie del telecomando si esauriscono oppure il telecomando si guasta, è possibile utilizzare l'apparecchio in modalità di emergenza mediante i tasti di emergenza sulla griglia.

- Ⓐ Spia DEFROST/STAND BY
- Ⓑ Spia di funzionamento
- Ⓒ Interruttore del funzionamento di emergenza (riscaldamento)
- Ⓓ Interruttore del funzionamento di emergenza (raffreddamento)
- Ⓔ Ricevitore

Avvio del funzionamento

- Per utilizzare la modalità di raffreddamento, premere il tasto ☼ Ⓓ per più di 2 secondi.
- Per utilizzare la modalità riscaldamento, premere il tasto ☼ Ⓒ per più di 2 secondi.
- * L'illuminazione della spia di funzionamento Ⓑ indica l'inizio del funzionamento.

Nota:

- I dettagli sulla modalità di emergenza sono indicati sotto.

Modo di funzionamento	Raffreddamento	Riscaldamento
Temperatura impostata	24°C	24°C
Velocità del ventilatore	Alta	Alta
Direzione flusso d'aria	Orizzontale	Verso il basso 5

Arresto del funzionamento

- Per arrestare il funzionamento, premere il tasto ☼ Ⓓ o il tasto ☼ Ⓒ.

10. Cura e pulizia

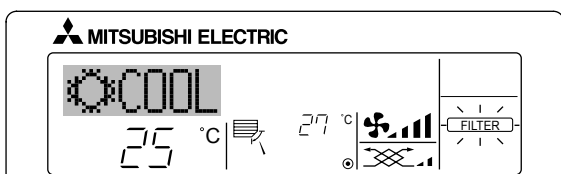

- Indica che il filtro deve essere pulito. Rivolgersi a personale autorizzato per pulire il filtro.
- Reset display "FILTER" (FILTRO) Quando si preme due volte successivamente il pulsante [FILTER] (FILTER) dopo la pulizia del filtro, il display si spegne e viene ripristinato.

Nota:

- Quando vengono controllati due o più tipi di sezioni interne, il periodo di pulizia differisce a seconda del tipo di filtro. Quando arriva il momento di pulire l'unità principale, viene visualizzato "FILTER" (FILTRO). Quando si spegne il display del filtro, viene ripristinato il periodo di tempo cumulativo.
- "FILTER" (FILTRO) indica il periodo di pulizia quando è stato utilizzato il climatizzatore secondo le condizioni generali dell'aria interna. Poiché il grado di sporcizia dipende dalle condizioni ambientali, pulire il filtro in conseguenza.
- Il periodo di tempo cumulativo per la pulizia del filtro varia a seconda del modello.
- Questa indicazione non è disponibile per il telecomando senza fili.

► Pulizia dei filtri

- Pulire i filtri utilizzando un aspirapolvere. Qualora questo non sia disponibile, battere i filtri contro un oggetto solido per far partire la sporcizia e la polvere.
- Se i filtri sono particolarmente sporchi, lavarli in acqua tiepida. Accertarsi di sciacquare via completamente qualsiasi traccia di detergente e far asciugare completamente i filtri prima di rimetterli nell'unità.

⚠ Cautela:

- Non far asciugare i filtri alla luce diretta del sole o usando una sorgente di calore, come un elettroriscaldatore: questo potrebbe deformarli.
- Non lavare i filtri in acqua calda (sopra i 50°C), per non deformarli.
- Accertarsi che i filtri dell'aria siano sempre installati. La mancanza di detti filtri nell'unità può causare un cattivo funzionamento della stessa.

⚠ Cautela:

- Prima di pulire l'unità, arrestare il funzionamento e staccare la corrente.
- Le sezioni interne sono dotate di filtri destinati a rimuovere la polvere dall'aria aspirata. Pulire i filtri usando i metodi mostrati nelle seguenti figure.

► Rimozione del filtro

⚠ Cautela:

- Prima di rimuovere il filtro, prendere le necessarie precauzioni al fine di proteggere gli occhi dalla polvere. Qualora sia necessario salire su una sedia per eseguire l'operazione, fare attenzione a non cadere.
- Una volta rimosso il filtro, non toccare le parti metalliche situate nell'apparecchio interno al fine di evitare lesioni.

■ PLA-RP-BA

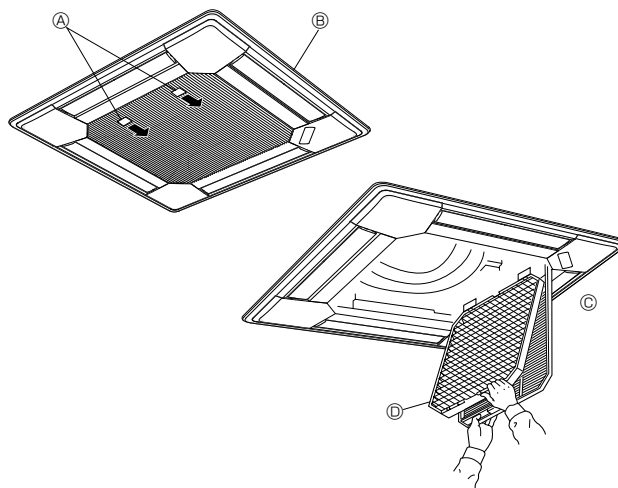

- ① Tirare la maniglia posta sulla griglia di ingresso nella direzione indicata dalla freccia: la griglia dovrebbe aprirsi.
 - ② Aprire la griglia di ingresso.
 - ③ Sganciare la maniglia posta sul centro del bordo della griglia e procedere all'estrazione del filtro.
- Ⓐ Manopola Ⓑ Griglia Ⓒ Griglia di ingresso Ⓓ Filtro

11. Ricerca dei guasti

Problemi?	Ecco la soluzione (l'unità funziona normalmente)
Il condizionatore d'aria non riscalda o non raffredda molto bene.	<ul style="list-style-type: none"> ■ Pulire il filtro (quando il filtro è sporco o ostruito, il flusso d'aria viene ridotto). ■ Verificare la regolazione della temperatura ed eventualmente modificarla. ■ Assicurarsi che vi sia sufficiente spazio libero attorno all'unità esterna. L'ingresso o l'uscita aria dell'unità interna sono ostruiti? ■ È stata lasciata una porta o una finestra aperta?
All'inizio del funzionamento in riscaldamento, dall'unità interna non esce subito aria calda.	<ul style="list-style-type: none"> ■ Inizia ad uscire aria calda quando l'unità interna si è riscaldata a sufficienza.
Mentre è attivo il modo riscaldamento, il condizionatore d'aria si arresta prima che venga raggiunta la temperatura ambiente impostata.	<ul style="list-style-type: none"> ■ Quando la temperatura esterna è bassa e vi è molta umidità, sull'unità esterna può formarsi della brina. In questo caso, l'unità esterna esegue un'operazione di sbrinamento. Il normale funzionamento riprende dopo circa 10 minuti.
La direzione del flusso d'aria cambia durante il funzionamento, oppure non è possibile impostarla.	<ul style="list-style-type: none"> ■ Durante il raffreddamento, le alette si spostano automaticamente nella posizione orizzontale (in basso) dopo 1 ora quando è selezionato il flusso d'aria verso il basso (orizzontale). Questo per impedire che si formi condensa che possa poi gocciolare dalle alette. ■ Durante il riscaldamento, le alette si spostano automaticamente nella posizione corrispondente al flusso d'aria orizzontale quando la temperatura del flusso d'aria è bassa o durante lo sbrinamento.
Quando si modifica la direzione del flusso d'aria, le alette si spostano sempre verso l'alto e verso il basso oltre la posizione impostata per poi arrestarsi sulla posizione.	<ul style="list-style-type: none"> ■ Quando si modifica la direzione del flusso d'aria, le alette si spostano sulla posizione impostata dopo il rilevamento della posizione di base.
Si sente un rumore di acqua che scorre o a volte un sibilo.	<ul style="list-style-type: none"> ■ È possibile avvertire questo tipo di rumori quando il refrigerante scorre all'interno del condizionatore o quando cambia il flusso del refrigerante.
Si sentono scoppiettii o scricchiolii.	<ul style="list-style-type: none"> ■ È possibile udire questo tipo di rumori quando, in seguito all'espansione ed al restringimento dovuti agli sbalzi di temperatura, alcune parti sfregano l'una contro l'altra.
Si avverte un odore sgradevole nella stanza.	<ul style="list-style-type: none"> ■ L'unità interna aspira aria contenente gli odori delle pareti, dei tappeti, dei mobili, nonché degli indumenti, quindi la riemette nella stanza.
Dall'unità interna fuoriesce una nebbiolina bianca.	<ul style="list-style-type: none"> ■ Se la temperatura interna e l'umidità sono elevate, può prodursi questo fenomeno all'avvio del condizionatore. ■ Durante lo sbrinamento, il flusso d'aria fredda può soffiare verso il basso ed assumere l'aspetto di una nebbiolina.
Dall'unità esterna fuoriesce acqua o vapore.	<ul style="list-style-type: none"> ■ Durante il funzionamento in raffreddamento può formarsi acqua che poi cola dai tubi di refrigerante e dalle guarnizioni. ■ Durante il funzionamento in riscaldamento, può formarsi acqua che cola dallo scambiatore di calore. ■ Durante il funzionamento in modo sbrinamento, l'acqua sullo scambiatore di calore evapora e può essere emesso vapore acqueo.
Sul display del telecomando non appare l'indicatore del funzionamento.	<ul style="list-style-type: none"> ■ Accendere l'interruttore di alimentazione. Sul display del telecomando apparirà l'indicazione "●".
Sul display del telecomando appare l'indicazione "❏".	<ul style="list-style-type: none"> ■ Quando è attivo il comando centrale, sul display del telecomando appare l'indicazione "❏" e non sarà possibile avviare o arrestare il condizionatore d'aria utilizzando il telecomando.
Quando si riavvia il condizionatore d'aria subito dopo averlo spento, il condizionatore non funziona nemmeno se si preme il pulsante ON/OFF.	<ul style="list-style-type: none"> ■ Attendere circa tre minuti (il funzionamento viene bloccato per proteggere il condizionatore d'aria).
Il condizionatore d'aria entra in funzione senza che sia stato premuto il pulsante ON/OFF.	<ul style="list-style-type: none"> ■ È stato impostato il timer di avvio? Premere il pulsante ON/OFF per arrestare il condizionatore. ■ Il condizionatore d'aria è collegato ad un telecomando centrale? Rivolgersi al personale incaricato del condizionatore d'aria. ■ Sul display del telecomando appare l'indicazione "❏"? Rivolgersi al personale incaricato del condizionatore d'aria. ■ È stata impostata la funzione di ripresa automatica dopo le interruzioni di corrente? Premere il pulsante ON/OFF per arrestare il condizionatore.
Il condizionatore d'aria si arresta senza che sia stato premuto il pulsante ON/OFF.	<ul style="list-style-type: none"> ■ È stato impostato il timer di arresto? Premere il pulsante ON/OFF per riavviare il condizionatore. ■ Il condizionatore d'aria è collegato ad un telecomando centrale? Rivolgersi al personale incaricato del condizionatore d'aria. ■ Sul display del telecomando appare l'indicazione "❏" ? Rivolgersi al personale incaricato del condizionatore d'aria.
Non si riesce ad impostare il funzionamento del timer con il telecomando.	<ul style="list-style-type: none"> ■ Le impostazioni del timer sono valide? Se è possibile impostare il timer, sul display del telecomando appare l'indicazione (WEEKLY) , (SIMPLE) , o (AUTO OFF) .
Sul display del telecomando appare il messaggio "PLEASE WAIT" (prego attendere).	<ul style="list-style-type: none"> ■ Sono in fase di esecuzione le impostazioni iniziali. Attendere circa 3 minuti.
Sul display del telecomando appare un codice di errore.	<ul style="list-style-type: none"> ■ Sono entrati in funzione i dispositivi di sicurezza che proteggono il condizionatore d'aria. ■ Non tentare di procedere da sé alla riparazione. ■ Spegnerne immediatamente l'interruttore di alimentazione e rivolgersi al concessionario. Indicare al concessionario il nome del modello e le informazioni visualizzate sul display del telecomando.

11. Ricerca dei guasti

Problemi?	Ecco la soluzione (l'unità funziona normalmente)												
Si sente un rumore di acqua che cola o di un motore in funzione.	<ul style="list-style-type: none"> All'arresto del funzionamento in raffreddamento, la pompa di drenaggio si attiva e poi si arresta. Attendere circa 3 minuti. 												
Il rumore emesso è superiore a quanto indicato nelle specifiche tecniche.	<ul style="list-style-type: none"> Il livello di rumorosità del funzionamento all'interno è influenzato dall'acustica del locale in questione, come indicato nella seguente tabella, e risulta superiore a quanto indicato nelle specifiche perché il valore è stato misurato in una stanza priva di echi. <table border="1"> <thead> <tr> <th></th> <th>Stanze con un alto livello di assorbimento sonoro</th> <th>Stanze normali</th> <th>Stanze con un basso livello di assorbimento sonoro</th> </tr> </thead> <tbody> <tr> <td>Esempi di diversi locali</td> <td>Studio di trasmissione, studio di incisione, ecc.</td> <td>Reception, atrio di albergo, ecc.</td> <td>Ufficio, stanza d'albergo</td> </tr> <tr> <td>Livelli di rumore</td> <td>Da 3 a 7 dB</td> <td>Da 6 a 10 dB</td> <td>Da 9 a 13 dB</td> </tr> </tbody> </table>		Stanze con un alto livello di assorbimento sonoro	Stanze normali	Stanze con un basso livello di assorbimento sonoro	Esempi di diversi locali	Studio di trasmissione, studio di incisione, ecc.	Reception, atrio di albergo, ecc.	Ufficio, stanza d'albergo	Livelli di rumore	Da 3 a 7 dB	Da 6 a 10 dB	Da 9 a 13 dB
	Stanze con un alto livello di assorbimento sonoro	Stanze normali	Stanze con un basso livello di assorbimento sonoro										
Esempi di diversi locali	Studio di trasmissione, studio di incisione, ecc.	Reception, atrio di albergo, ecc.	Ufficio, stanza d'albergo										
Livelli di rumore	Da 3 a 7 dB	Da 6 a 10 dB	Da 9 a 13 dB										
Sul display del telecomando senza fili non è visualizzato nulla, il display è molto debole, oppure l'unità interna riceve i segnali solo se il telecomando è molto vicino.	<ul style="list-style-type: none"> Le batterie sono quasi esaurite. Sostituire le batterie e premere il pulsante Reset. Se continua a non apparire nulla nonostante siano state sostituite le batterie, assicurarsi che le batterie siano inserite nelle direzioni giuste (+, -). 												
La spia di funzionamento accanto al ricevitore del telecomando senza fili dell'unità interna lampeggia.	<ul style="list-style-type: none"> Si è attivata la funzione di autodiagnosi per proteggere il condizionatore d'aria. Spegnere immediatamente l'interruttore di alimentazione e rivolgersi al concessionario. Non dimenticare di specificare il nome del modello al concessionario. 												

12. Specifiche tecniche

Modelli	PLA-RP35BA	PLA-RP50BA	PLA-RP60BA	PLA-RP71BA	PLA-RP100BA	PLA-RP125BA	PLA-RP140BA2
Alimentazione (Voltaggio <V>/Frequenza <Hz>)	~N 230/50						
Potenza nominale (solo unità int.) <kW>	0,03	0,05	0,05	0,07	0,14	0,15	0,16
Corrente nominale (solo unità int.) <A>	0,22	0,36	0,36	0,51	0,94	1,00	1,07
RISCALDAMENTO <kW>	-	-	-	-	-	-	-
Dimensione (Altezza) <mm>	258(35)			298(35)			
Dimensione (Larghezza) <mm>	840(950)						
Dimensione (Spessore) <mm>	840(950)						
Portata flusso d'aria (Bassa-Media 2-Media 1-Alta) <m³/min>	11-12-13-15	12-14-16-18	12-14-16-18	14-16-18-21	20-23-26-30	22-25-28-31	24-26-29-32
Livello sonoro (Basso-Media 2-Media 1-Alto) <dB>	27-28-29-31	28-29-31-32	28-29-31-32	28-30-32-34	32-34-37-40	34-36-39-41	36-39-42-44
Peso netto <kg>	22(6)		23(6)		25(6)		27(6)

Modelli	PLA-RP71BA2	PLA-RP100BA3	PLA-RP125BA2
Alimentazione (Voltaggio <V>/Frequenza <Hz>)	~N 230/50		
Potenza nominale (solo unità int.) <kW>	0,07	0,15	0,16
Corrente nominale (solo unità int.) <A>	0,51	1,00	1,07
RISCALDAMENTO <kW>	-	-	-
Dimensione (Altezza) <mm>	258(35)	298(35)	
Dimensione (Larghezza) <mm>	840(950)		
Dimensione (Spessore) <mm>	840(950)		
Portata flusso d'aria (Bassa-Media 2-Media 1-Alta) <m³/min>	14-16-18-21	20-23-26-30	22-25-28-31
Livello sonoro (Basso-Media 2-Media 1-Alto) <dB>	28-30-32-34	32-34-37-40	34-36-39-41
Peso netto <kg>	23(6)	26(6)	27(6)

*1 Le cifre tra () si riferiscono alla GRIGLIA.

Περιεχόμενα

1. Προφυλακτικά Μέτρα Ασφαλείας	116	7. Άλλες λειτουργίες	127
2. Ονόματα μερών	116	8. Επιλογή λειτουργίας	128
3. Διαμόρφωση οθόνης	119	9. Λειτουργία εκτάκτου ανάγκης για ασύρματο τηλεχειριστήριο	132
4. Ρύθμιση της ημέρας της εβδομάδας και της ώρας	119	10. Φροντίδα και καθαρισμός	132
5. Λειτουργία	119	11. Εντοπισμός βλαβών	133
6. Timer (Χρονοδιακόπτης)	124	12. Προδιαγραφές	134



Fig.1

Αυτό το σύμβολο αφορά μόνο χώρες της ΕΕ.

Αυτό το σύμβολο συμφωνεί με το Άρθρο 10 της οδηγίας 2002/96/ΕΚ Πληροφορίες για τους χρήστες και το Παράρτημα IV ή/και με το Άρθρο 20 της οδηγίας 2006/66/ΕΚ Πληροφορίες για τους τελικούς χρήστες και το Παράρτημα II.

Το προϊόν MITSUBISHI ELECTRIC που διαθέτετε είναι σχεδιασμένο και κατασκευασμένο από υλικά και εξαρτήματα υψηλής ποιότητας, τα οποία μπορούν να ανακυκλωθούν ή/και να χρησιμοποιηθούν ξανά. Το σύμβολο αυτό σημαίνει ότι ο ηλεκτρικός και ηλεκτρονικός εξοπλισμός, οι μπαταρίες και οι συσσωρευτές, στο τέλος της διάρκειας ζωής τους, θα πρέπει να απορριφθούν ξεχωριστά από τα υπόλοιπα οικιακά απορρίμμά σας. Αν έχει εκτυπωθεί ένα χημικό σύμβολο κάτω από το σύμβολο που απεικονίζεται στην Fig.1, αυτό το χημικό σύμβολο σημαίνει ότι η μπαταρία ή ο συσσωρευτής περιέχει ένα βαρύ μέταλλο σε ορισμένη συγκέντρωση.

Αυτό θα υποδεικνύεται ως ακολούθως: Hg: υδράργυρος (0,0005%), Cd: κάδμιο (0,002%), Pb: μόλυβδος (0,004%)

Στην Ευρωπαϊκή Ένωση υπάρχουν ξεχωριστά συστήματα συλλογής για τα χρησιμοποιημένα ηλεκτρικά και ηλεκτρονικά προϊόντα, τις μπαταρίες και τους συσσωρευτές. Παρακαλούμε διαβάστε αυτόν τον εξοπλισμό, τις μπαταρίες και τους συσσωρευτές στο τοπικό σας κοινοτικό κέντρο συλλογής/ανακύκλωσης απορριμμάτων. Βοηθήστε μας να προστατεύσουμε το περιβάλλον στο οποίο ζούμε!

1. Προφυλακτικά Μέτρα Ασφαλείας

- ▶ Πριν κάνετε την εγκατάσταση της μονάδας, βεβαιωθείτε ότι διαβάσατε όλα τα “Προφυλακτικά Μέτρα Ασφαλείας”.
- ▶ α “Προφυλακτικά Μέτρα Ασφαλείας” παρέχουν πολύ σημαντικές πληροφορίες σχετικά με την ασφάλεια. Παρακαλείστε να βεβαιώσετε ότι εφαρμόζετε τα μέτρα ασφαλείας που προβλέπονται.
- ▶ Πριν κάνετε τη σύνδεση στο σύστημα, παρακαλούμε να αναφέρετε ή να ζητήσετε επιβεβαίωση από τον αρμόδιο οργανισμό ανεφοδιασμού.

⚠ Προειδοποίηση:

- Για συσκευές μη διαθέσιμες στο ευρύ κοινό.
- Η εγκατάσταση της μονάδας δεν πρέπει να γίνεται από τον χρήστη. Ζητήστε από το κατάστημα που την αγοράσατε ή από εξουσιοδοτημένη εταιρεία να κάνουν την εγκατάσταση της μονάδας. Εάν η εγκατάσταση της μονάδας δεν γίνει όπως προβλέπεται, ενδέχεται να έχει σαν αποτέλεσμα να παρουσιαστεί διαρροή νερού, να προκληθεί ηλεκτροπληξία ή να συμβεί πυρκαγιά.
- Μη στέκεστε ή τοποθετείτε διάφορα είδη πάνω στη μονάδα.
- Μη πετάτε ή πιτσιλίζετε νερό πάνω στη μονάδα και μη την αγγίζετε με βρεγμένα χέρια. Υπάρχει κίνδυνος να προκληθεί ηλεκτροπληξία.
- Μη ψεκάζετε εύφλεκτο αέριο κοντά στη μονάδα. Ενδέχεται να προκληθεί πυρκαγιά.
- Μη τοποθετείτε θερμάστρα γκαζιού ή κάθε άλλη συσκευή που παράγει γυμνή φλόγα σε μέρος όπου θα εκτίθεται στην αποβολή αερίων από τη μονάδα. Η καύση της θερμάστρας ενδέχεται να είναι ατελής.
- Ενώ η εξωτερική μονάδα βρίσκεται σε λειτουργία δεν πρέπει να βγάζετε το μπροστινό φάνωμα ή τον προφυλακτήρα του ανεμιστήρα.

⚠ Προσοχή:

- Μη χρησιμοποιείτε αιχμηρά αντικείμενα για να πατάτε τα κουμπιά, η ενέργεια αυτή ενδέχεται να προκαλέσει βλάβη στο τηλεχειριστήριο.
- Ποτέ μη μπλοκάρτε ή καλύπτετε τα ανοίγματα εισόδου και εξόδου αέρα της εσωτερικής και της εξωτερικής μονάδας.

2. Ονόματα μερών

■ Εσωτερική μονάδα

	PLA-RP-BA
Βαθμίδες λειτουργίας ανεμιστήρα	4 βαθμίδες
Πτερύγιο	Αυτόματο με αιώρηση
Κινητή γρίλια	—
Φίλτρο	Μεγάλη διάρκεια ζωής
Ένδειξη καθαρισμού φίλτρου	2,500 hr

Σύμβολα που χρησιμοποιούνται στο κείμενο

⚠ Προειδοποίηση:

Περιγράφει τα μέτρα ασφαλείας που πρέπει να λαμβάνονται για την πρόληψη του κινδύνου τραυματισμού ή και θανάτου του χρήστη.

⚠ Προσοχή:

Περιγράφει προφυλακτικά μέτρα που πρέπει να λαμβάνονται για να αποφεύγεται βλάβη στη μονάδα.

Σύμβολα που χρησιμοποιούνται στις εικονογραφίες

⚠ : Δείχνει μέρος της συσκευής που πρέπει να γειώνεται.

- Μόλις παρατηρήσετε παράξενους ή ασυνήθιστους ήχους, θόρυβο, ή κραδασμούς, σταματήστε την λειτουργία της συσκευής κλείνοντας τον διακόπτη παροχής ηλεκτρικού ρεύματος και αποταθείτε στον μεταπωλητή που σας την προμήθευσε.
- Μην βάζετε τα δάκτυλά σας, μακρόστενα αντικείμενα κτλ. μέσα στο στόμιο εισόδου και εξόδου του αέρα.
- Εάν ασυνήθιστες μυρωδιές εκπέμπονται από την μονάδα, σταματήστε να τη χρησιμοποιείτε, κλείστε τον ηλεκτρικό διακόπτη και συμβουλευτείτε το κατάστημα από το οποίο την αγοράσατε. Εάν συνεχίσετε να τη χρησιμοποιείτε, ενδέχεται να προκληθεί βλάβη, ηλεκτροπληξία ή πυρκαγιά.
- Το συγκεκριμένο κλιματιστικό ΔΕΝ προορίζεται για να χρησιμοποιείται χωρίς επίβλεψη από παιδιά ή άτομα με ειδικές ανάγκες.
- Μικρά παιδιά πρέπει να επιβλέπονται ώστε να μην παίζουν με το κλιματιστικό.
- Εάν παρουσιασθεί μία διαφυγή ή διαρροή στο ψυκτικό αέριο, σταματήστε να χρησιμοποιείτε το μηχάνημα, εξαερίστε πλήρως τον χώρο και αποταθείτε στον μεταπωλητή.

Πέταγμα της μονάδας σαν άχρηστη

Εάν θέλετε να πετάξετε τη συσκευή σαν άχρηστη, συμβουλευτείτε σχετικά το κατάστημα από το οποίο την αγοράσατε.

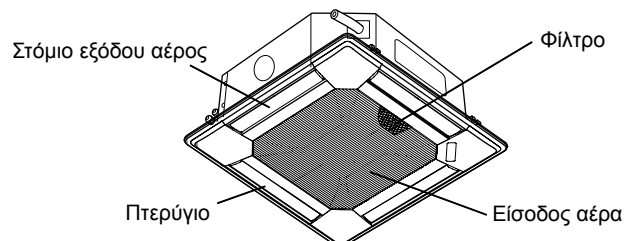

2. Ονόματα μερών

■ για ενσύρματο τηλεχειριστήριο

Ενότητα ενδείξεων

Με στόχο την καλύτερη κατανόηση των λειτουργιών, εμφανίζονται όλες οι ενδείξεις της οθόνης. Κατά τη διάρκεια της λειτουργίας, εμφανίζονται μόνο οι ανάλογες ενδείξεις.

Αναγνωρίζει την τρέχουσα λειτουργία
Δείχνει την κατάσταση, κ.λπ.
* Υποστηρίζονται ενδείξεις σε πολλές γλώσσες.

Δείκτης κεντρικού ελέγχου
Υποδεικνύει ότι έχει απενεργοποιηθεί η λειτουργία του τηλεχειριστηρίου από τον κύριο ελεγκτή.

Δείκτης ανενεργού χρονοδιακόπτη
Υποδεικνύει ότι ο χρονοδιακόπτης είναι ανενεργός.

Ρύθμιση θερμοκρασίας
Εμφανίζει την προοριζόμενη θερμοκρασία.

Ημέρα της εβδομάδας
Εμφανίζει την τρέχουσα ημέρα της εβδομάδας.

Ένδειξη χρόνου/χρονοδιακόπτη
Εμφανίζει τον τρέχοντα χρόνο, εκτός αν είναι ρυθμισμένος ο απλός χρονοδιακόπτης ή ο χρονοδιακόπτης αυτόματης διακοπής. Αν είναι ρυθμισμένος ο απλός χρονοδιακόπτης ή ο χρονοδιακόπτης αυτόματης διακοπής, εμφανίζει το χρόνο που απομένει.

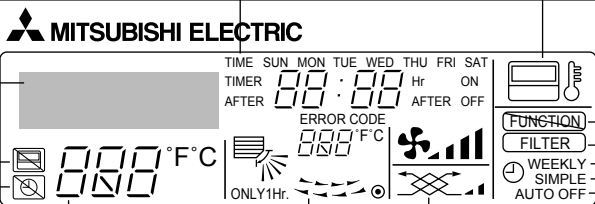

Δείκτης ανοδικής/καθοδικής κατεύθυνσης αέρα
Η ένδειξη \ / δείχνει την κατεύθυνση της εξερχόμενης ροής αέρα.

Δείκτης λειτουργίας μόνο για μία ώρα
Εμφανίζεται εφόσον η ροή αέρα έχει ρυθμιστεί σε χαμηλή ένταση και κατακόρυφα κατά τη διάρκεια κατάστασης COOL ή DRY. (Η λειτουργία διαφέρει ανάλογα με το μοντέλο). Η ένδειξη σβήνει μετά από μία ώρα και τότε αλλάζει και η κατεύθυνση της ροής αέρα.

Ένδειξη θερμοκρασίας περιβάλλοντος
Εμφανίζει τη θερμοκρασία περιβάλλοντος. Η περιοχή τιμών θερμοκρασίας περιβάλλοντος είναι 8-39 °C. Η ένδειξη αναβοσβήνει, εάν η θερμοκρασία είναι χαμηλότερη από 8 °C ή 39 °C και άνω.

Ένδειξη κινητής γρίλιας
Υποδεικνύει τη δράση της κινητής γρίλιας. Δεν εμφανίζεται αν η γρίλια είναι ακίνητη.

● (Δείκτης ενεργούς ισχύος)
Υποδεικνύει ότι η ισχύς είναι ενεργής.

Δείκτης αισθητήρα
Εμφανίζεται όταν χρησιμοποιείται ο αισθητήρας του τηλεχειριστηρίου.

Δείκτης κλειδώματος
Υποδεικνύει ότι έχουν κλειδωθεί τα πλήκτρα του τηλεχειριστηρίου.

Δείκτης καθαρισμού φίλτρου
Ανάβει όταν πρέπει να καθαρίσετε το φίλτρο.

Δείκτης χρονοδιακόπτη
Ανάβει η ένδειξη αν ρυθμιστεί ο αντίστοιχος χρονοδιακόπτης.

Δείκτης ταχύτητας ανεμιστήρα
Εμφανίζει την επιλεγμένη ταχύτητα ανεμιστήρα.

Δείκτης εξαερισμού
Εμφανίζεται όταν η μονάδα βρίσκεται σε κατάσταση εξαερισμού.

Έλεγχος

Πλήκτρα ρύθμισης θερμοκρασίας
▽ Κάτω

△ Πάνω

Πλήκτρο μενού χρονοδιακόπτη (πλήκτρο παρακολούθησης/ρύθμισης)

Πλήκτρο κατάστασης (πλήκτρο επιστροφής)

Πλήκτρα ρύθμισης χρόνου

▽ Πίσω

△ Μπροστά

Πλήκτρο χρονοδιακόπτη έναρξης/διακοπής λειτουργίας (πλήκτρο ρύθμισης ημέρας)

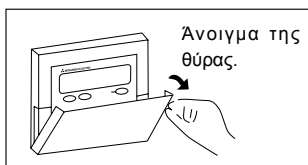

Ανοιγμα της θύρας.

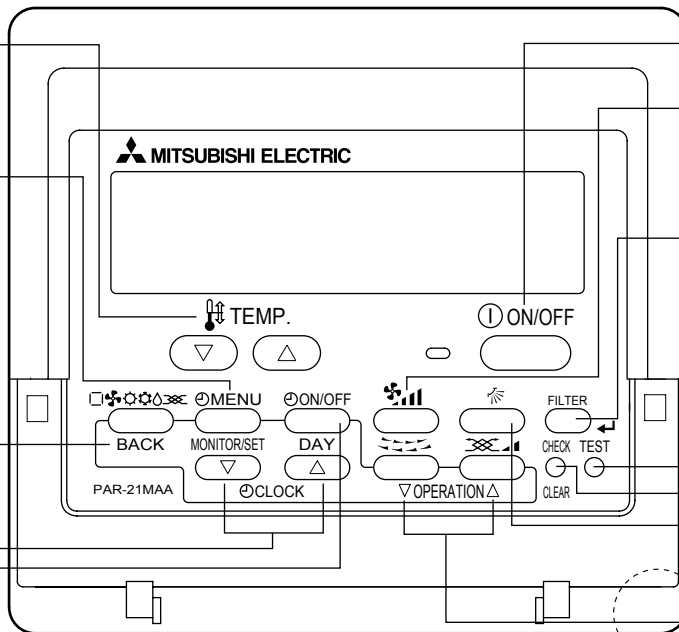

Πλήκτρο έναρξης/διακοπής

Πλήκτρο ταχύτητας ανεμιστήρα

Πλήκτρο φίλτρου (πλήκτρο ←)

Πλήκτρο δοκιμής

Πλήκτρο ελέγχου (πλήκτρο διαγραφής)

Πλήκτρο ανοδικής/καθοδικής ροής αέρα

Πλήκτρο κινητής γρίλιας (Πλήκτρο λειτουργίας ▽)

▽ Προς προηγούμενο αριθμό λειτουργίας.

Πλήκτρο εξαερισμού (πλήκτρο λειτουργίας △)

△ Προς επόμενο αριθμό λειτουργίας.

Ενσωματωμένος αισθητήρας θερμοκρασίας

Σημείωση:

- Μήνυμα "ΠΑΡΑΚΑΛΩ ΠΕΡΙΜΕΝΕΤΕ"
Το μήνυμα αυτό εμφανίζεται για περίπου 3 λεπτά κατά την έναρξη τροφοδοσίας της εσωτερικής μονάδας με ηλεκτρική ενέργεια ή όταν αποκαθίσταται η λειτουργία της μονάδας μετά από διακοπή της τροφοδοσίας.
- Μήνυμα "ΜΗ ΔΙΑΘΕΣΙΜΗ ΛΕΙΤΟΥΡΓΙΑ"
Το μήνυμα αυτό εμφανίζεται, εάν πατήσετε ένα κουμπί για λειτουργία την οποία δεν διαθέτει η εσωτερική μονάδα. Σε περίπτωση που χρησιμοποιείται ένα τηλεχειριστήριο για ταυτόχρονο χειρισμό πολλών εσωτερικών μονάδων, οι οποίες είναι διαφορετικά μοντέλα, αυτό το μήνυμα δεν θα εμφανιστεί, αν οποιαδήποτε από τις εσωτερικές μονάδες διαθέτει αυτή τη λειτουργία.

2. Ονόματα μερών

■ για ασύρματο τηλεχειριστήριο

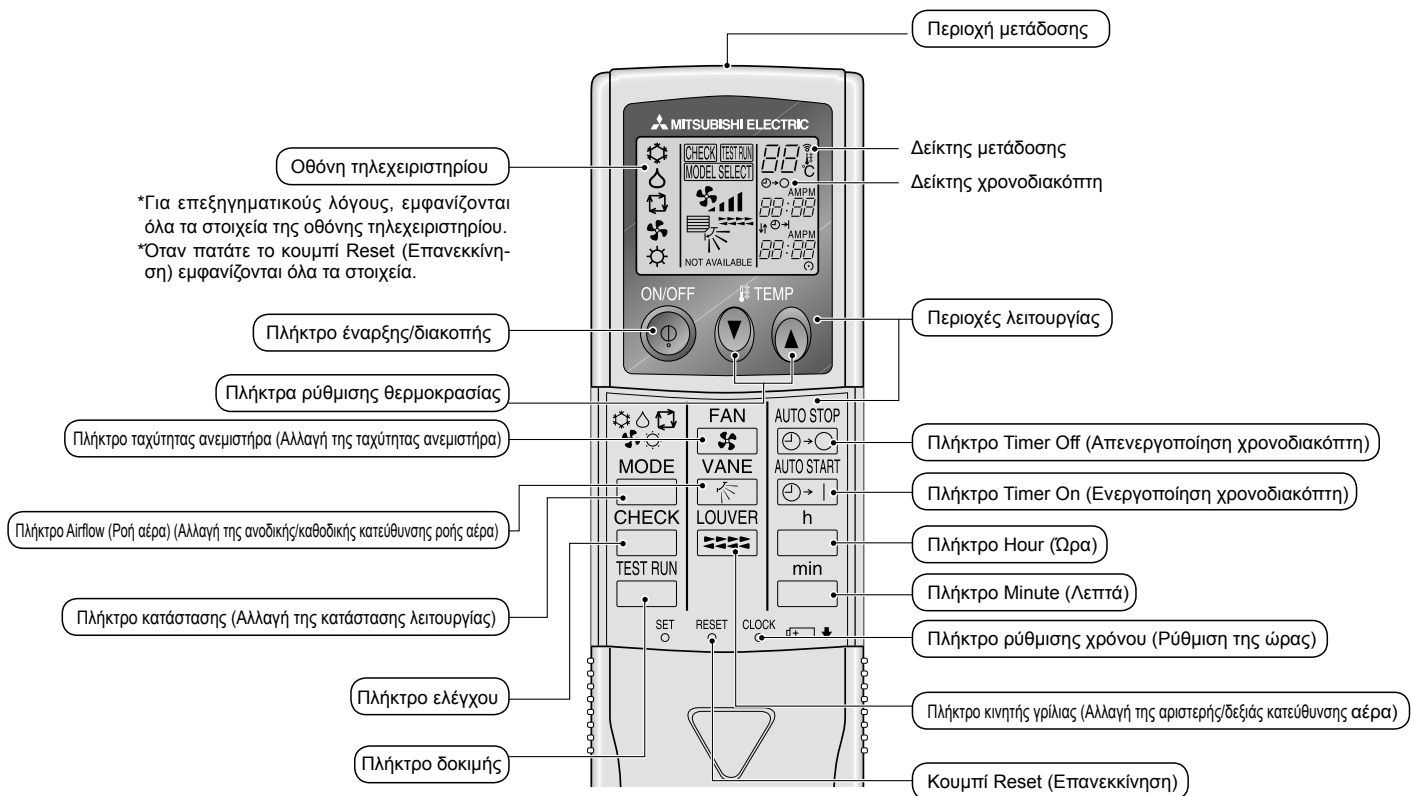

- Όταν χρησιμοποιείτε το ασύρματο τηλεχειριστήριο, φροντίστε να το έχετε στραμμένο προς την κατεύθυνση του δέκτη της εσωτερικής μονάδας.
- Εάν χρησιμοποιήσετε το τηλεχειριστήριο εντός δύο λεπτών μετά την παροχή ρεύματος στην εσωτερική μονάδα, η εσωτερική μονάδα ενδέχεται να ηχησει δύο φορές λόγω του ότι εκτελεί τον αρχικό αυτόματο έλεγχο.
- Η εσωτερική μονάδα ηχεί για να επιβεβαιωθεί ότι το σήμα που εκπέμπεται από το τηλεχειριστήριο έχει ληφθεί. Η λήψη των σημάτων είναι εφικτή από τη μονάδα σε απόσταση έως και περίπου 7 μέτρων σε ευθεία από την εσωτερική μονάδα και σε ζώνη 45° αριστερά και δεξιά από τη μονάδα. Ωστόσο, η ικανότητα της μονάδας να λαμβάνει σήματα μπορεί να επηρεαστεί από φωτισμό, όπως μια πηγή φθορίζοντος ή ισχυρού φωτός.
- Εάν η λυχνία λειτουργίας κοντά στο δέκτη της εσωτερικής μονάδας αναβοσβήνει, η μονάδα πρέπει να ελεγχθεί. Επικοινωνήστε με τον αντιπρόσωπο για τεχνική υποστήριξη.
- Να χειρίζεστε με προσοχή το τηλεχειριστήριο! Φροντίστε να μην σας πέσει ή να μην υποστεί ισχυρούς κραδασμούς. Επίσης, να μην το βρέχετε, ούτε να το αφήνετε σε χώρο με υψηλή υγρασία.
- Για να αποφύγετε το ενδεχόμενο να τοποθετήσετε το τηλεχειριστήριο σε σημείο όπου μπορεί να υποστεί βλάβη, εγκαταστήστε τη βάση στήριξης που παρέχεται μαζί με αυτό σε έναν τοίχο και να τοποθετείτε πάντοτε εκεί το τηλεχειριστήριο μετά τη χρήση.

■ Εξωτερική μονάδα

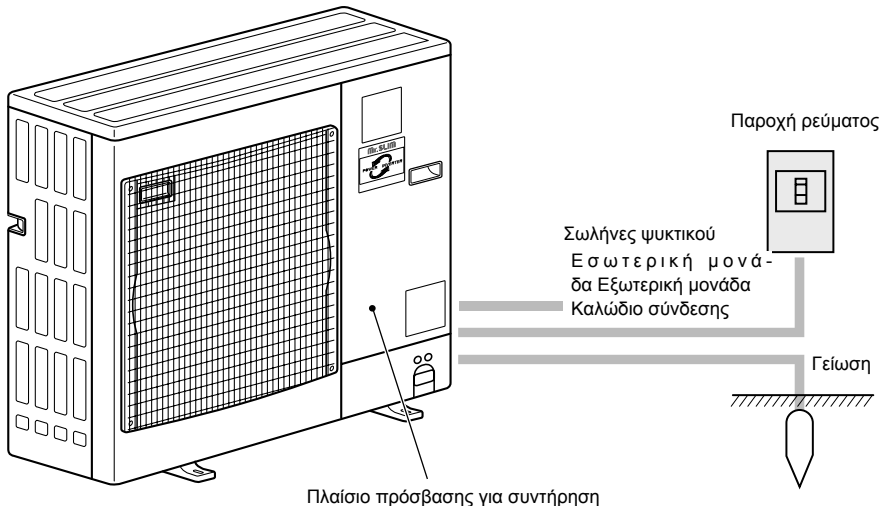

Τοποθέτηση/αντικατάσταση μπαταριών

1. Αφαιρέστε το πάνω κάλυμμα, τοποθετήστε δύο μπαταρίες AAA και, στη συνέχεια, τοποθετήστε το πάνω κάλυμμα στη θέση του.

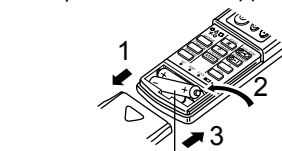

Δύο μπαταρίες AAA
Τοποθετήστε πρώτα τον αρνητικό (-) πόλο της κάθε μπαταρίας. Τοποθετήστε τις μπαταρίες με τη σωστή κατεύθυνση (+, -)!

2. Πατήστε το κουμπί Reset (Επανεκκίνηση).

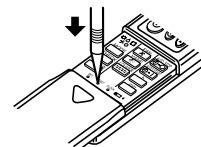

Πατήστε το κουμπί Reset (Επανεκκίνηση) με ένα αντικείμενο με στενό άκρο.

3. Διαμόρφωση οθόνης

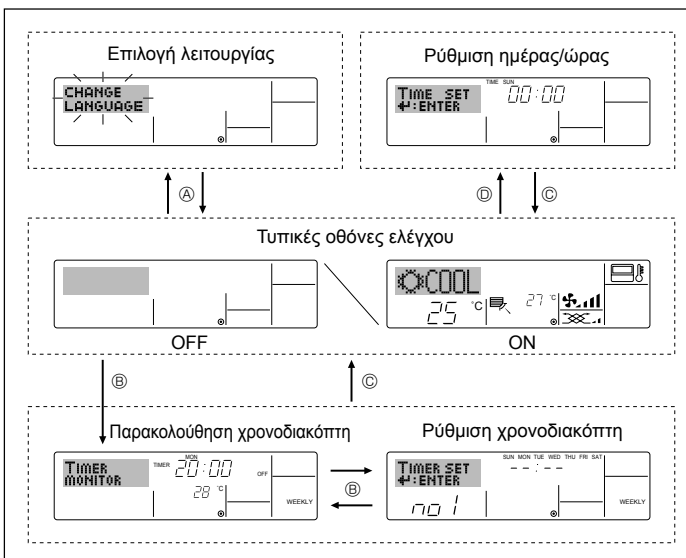

<Είδη οθόνης>

Η γλώσσα ενδείξεων δεν μπορεί να ρυθμιστεί στα Ελληνικά. Επομένως, στις ενδείξεις του παρόντος εγχειριδίου εμφανίζεται η γλώσσα αρχικής ρύθμισης, δηλ. τα Αγγλικά.

• Επιλογή λειτουργίας:

Ρυθμίστε τις λειτουργίες και τις περιοχές τιμών που διατίθενται στο τηλεχειριστήριο (λειτουργίες χρονοδιακόπτη, περιορισμοί λειτουργίας, κ.λπ.)

• Ρύθμιση ημέρας/ώρας: Ρυθμίστε την τρέχουσα ημέρα της εβδομάδας ή την ώρα.

• Τυπικές οθόνες ελέγχου:

Προβάλετε και ρυθμίστε την κατάσταση του συστήματος κλιματισμού

• Παρακολούθηση χρονοδιακόπτη:

Προβάλετε τον τρέχοντα ρυθμισμένο χρονοδιακόπτη (εβδομαδιαίος χρονοδιακόπτης, απλός χρονοδιακόπτης ή χρονοδιακόπτης αυτόματης διακοπής)

• Ρύθμιση χρονοδιακόπτη:

Ρυθμίστε τη λειτουργία οποιοδήποτε χρονοδιακόπτη (εβδομαδιαίος χρονοδιακόπτης, απλός χρονοδιακόπτης ή χρονοδιακόπτης αυτόματης διακοπής).

<Πώς να αλλάξετε την οθόνη>

Για μετάβαση στο A : Πιέστε παρατεταμένα τα πλήκτρα κατάστασης και χρονοδιακόπτη έναρξης/διακοπής λειτουργίας για 2 δευτερόλεπτα.

Για μετάβαση στο B : Πιέστε το πλήκτρο μενού χρονοδιακόπτη.

Για μετάβαση στο C : Πιέστε το πλήκτρο κατάστασης (επιστροφής).

Για μετάβαση στο D : Πιέστε οποιοδήποτε από τα πλήκτρα ρύθμισης χρόνου (∇ ή Δ).

4. Ρύθμιση της ημέρας της εβδομάδας και της ώρας

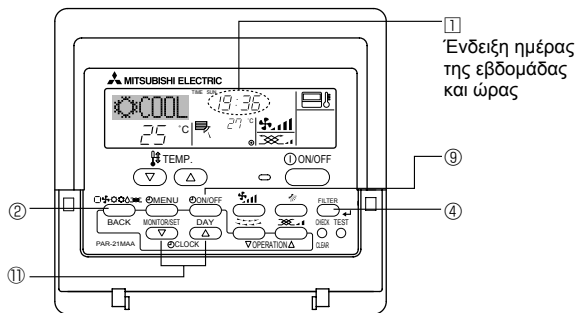

Παρατήρηση:

Δεν θα εμφανιστεί η ημέρα και η ώρα αν έχει απενεργοποιηθεί η χρήση ρολογιού από την επιλογή λειτουργίας.

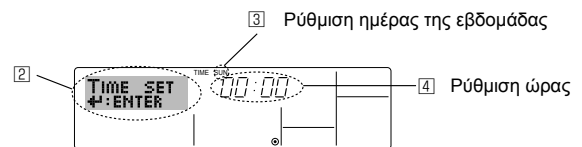

1. Πιέστε το πλήκτρο ρύθμισης χρόνου ∇ ή Δ ① για να εμφανιστεί η ένδειξη ②.

2. Πιέστε το πλήκτρο χρονοδιακόπτη έναρξης/διακοπής λειτουργίας (ρύθμισης ημέρας) ③ για να ρυθμίσετε την ημέρα.

* Με κάθε πάτημα του πλήκτρου, προχωράει η ημέρα που εμφανίζεται στο ③: Sun → Mon → Fri → Sat.

3. Πιέστε το κατάλληλο πλήκτρο ρύθμισης χρόνου ④, όπως απαιτείται, για να ρυθμίσετε την ώρα.

* Καθώς κρατάτε πατημένο το πλήκτρο, η ώρα (ένδειξη ④) θα αρχίσει να αυξάνεται πρώτα σε διαστήματα του ενός λεπτού, έπειτα σε διαστήματα των δέκα λεπτών και τέλος σε διαστήματα της μίας ώρας.

4. Αφού κάνετε τις κατάλληλες ρυθμίσεις στα βήματα 2 και 3, πιέστε το πλήκτρο φίλτρου ◀ ⑤ για να κλειδώσετε τις τιμές.

5. Λειτουργία

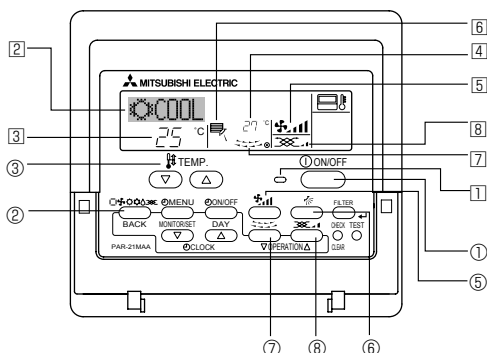

5.1. ON (Ενεργοποίηση)/OFF (Απενεργοποίηση)

<Για να ξεκινήσετε τη λειτουργία>

■ Πιέστε το πλήκτρο έναρξης/διακοπής λειτουργίας ①.

• Ανάβουν η λυχνία λειτουργίας ② και η περιοχή ενδείξεων.

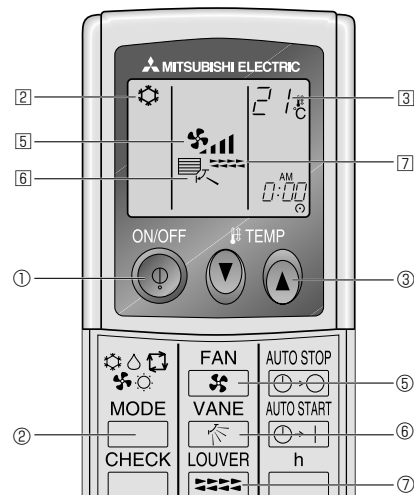

5. Λειτουργία

<Για να διακόψετε τη λειτουργία>

- Πιέστε ξανά το πλήκτρο έναρξης/διακοπής λειτουργίας ①.
 - Σβήνουν η λυχνία λειτουργίας ① και η περιοχή ένδειξης.

Σημείωση:

Ακόμη κι αν πατήσετε το διακόπτη λειτουργίας με την ένδειξη ON/OFF για ν'ανοίξετε πάλι τη συσκευή αμέσως μόλις την κλείσατε, δεν πρόκειται να τεθεί σε λειτουργία πριν περάσουν τρία λεπτά. Αυτό συμβαίνει για να προστατεύονται τα εσωτερικά μέρη της συσκευής από τυχόν βλάβες.

5.2. Επιλογή τρόπου λειτουργίας

- Πατήστε το κουμπί επιλογής λειτουργίας (☐☼☼☼☼) ② και επιλέξτε τον τρόπο λειτουργίας ②.

- ☼ Λειτουργία κλιματισμού με κρύο αέρα
 - ☼ Λειτουργία αφύγρανσης
 - ☼ Λειτουργία ανεμιστήρα
 - ☼ Λειτουργία θέρμανσης <Μόνο τύπου αντλίας θερμότητας>
 - ☐ Αυτόματη λειτουργία (ψύξης/θέρμανσης) <Μόνο τύπου αντλίας θερμότητας>
 - ☼☼ Κατάσταση λειτουργίας Ventilation (Εξαερισμός)
- Υποδεικνύεται με την ακόλουθη προϋπόθεση
Χρησιμοποιείται ενσύρματο τηλεχειριστήριο
Υπάρχει σύνδεση LOSSNAY

Πληροφορίες για τα συστήματα Multi (Εξωτερική μονάδα: Σειρά MXZ)

▶ Στα συστήματα Multi (Εξωτερική μονάδα: σειρά MXZ) είναι δυνατή η σύνδεση δύο ή περισσότερων εσωτερικών μονάδων σε μία εξωτερική μονάδα. Ανάλογα με την ικανότητα του συστήματος, μπορούν να λειτουργούν ταυτόχρονα δύο ή περισσότερες μονάδες.

- Κατά την ταυτόχρονη λειτουργία δύο ή περισσότερων εσωτερικών μονάδων με μία εξωτερική μονάδα, μία σε λειτουργία ψύξης και οι άλλες σε λειτουργία θέρμανσης, επιλέγεται ο τρόπος λειτουργίας της εσωτερικής μονάδας που αρχίζει να λειτουργεί νωρίτερα από τις άλλες. Οι υπόλοιπες εσωτερικές μονάδες που θα τεθούν σε λειτουργία αργότερα δεν θα λειτουργήσουν, και η ένδειξη λειτουργίας θα αναβοσβήνει.

Στην περίπτωση αυτή, επιλέξτε για όλες τις εσωτερικές μονάδες την ίδια κατάσταση λειτουργίας.

- Υπάρχει ενδεχόμενο η εσωτερική μονάδα, η οποία λειτουργεί σε αυτόματη λειτουργία (AUTO) να μην μπορεί να αλλάξει σε κατάσταση ψύξης - θέρμανσης (COOL HEAT) και να τίθεται σε κατάσταση αναμονής.
- Όταν η εσωτερική μονάδα αρχίζει να λειτουργεί ενώ η εκτελείται απόψυξη της εξωτερικής μονάδας, θα χρειαστούν μερικά λεπτά (περίπου 15 λεπτά το πολύ) για να αρχίσει να εξέρχεται ζεστός αέρας από τη μονάδα.
- Στη λειτουργία θέρμανσης, παρόλο που η εσωτερική μονάδα δεν λειτουργεί, μπορεί να αναπυχθεί υψηλή θερμοκρασία ή να ακουστεί ο ήχος του ψυκτικού που κυλά. Αυτά δεν είναι ενδείξεις βλάβης. Ο λόγος είναι ότι το ψυκτικό δεν σταματά να κυλά στο εσωτερικό της μονάδας.

Αυτόματη λειτουργία

- Βάσει μιας καθορισμένης θερμοκρασίας, η λειτουργία ψύξης ξεκινά όταν η θερμοκρασία περιβάλλοντος είναι υπερβολικά υψηλή και η λειτουργία θέρμανσης ξεκινά όταν η θερμοκρασία περιβάλλοντος είναι πολύ χαμηλή.

■ Κατά τη διάρκεια της αυτόματης λειτουργίας, εάν η θερμοκρασία περιβάλλοντος αλλάξει και παραμείνει στους 2 °C ή περισσότερο πάνω από την καθορισμένη θερμοκρασία για 15 λεπτά, το κλιματιστικό αλλάζει σε κατάσταση λειτουργίας ψύξης. Κατά τον ίδιο τρόπο, εάν η θερμοκρασία περιβάλλοντος παραμείνει στους 2 °C ή περισσότερο κάτω από την καθορισμένη θερμοκρασία για 15 λεπτά, το κλιματιστικό αλλάζει σε κατάσταση λειτουργίας θέρμανσης.

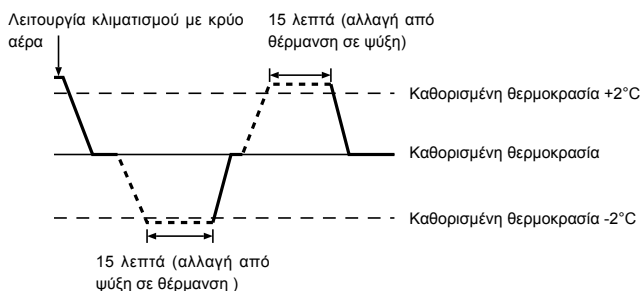

- Λόγω του ότι το κλιματιστικό ρυθμίζει αυτόματα τη θερμοκρασία περιβάλλοντος για να διατηρήσει μια καθορισμένη αποτελεσματική θερμοκρασία, η λειτουργία ψύξης εκτελείται μερικούς βαθμούς υψηλότερα και η λειτουργία θέρμανσης μερικούς βαθμούς χαμηλότερα σε σχέση με την καθορισμένη θερμοκρασία περιβάλλοντος, εφόσον επιτευχθεί η θερμοκρασία (αυτόματη λειτουργία εξοικονόμησης ενέργειας).

5.3. Ρύθμιση θερμοκρασίας

▶ Για να χαμηλώσετε τη θερμοκρασία δωματίου:

Πατήστε το κουμπί με την ένδειξη ③ για να τοποθετήσετε τη θερμοκρασία που θέλετε.

Η θερμοκρασία που έχετε επιλέξει εμφανίζεται ③.

▶ Για να αυξήσετε τη θερμοκρασία δωματίου:

Πατήστε το κουμπί με την ένδειξη ④ για να τοποθετήσετε τη θερμοκρασία που θέλετε.

Η θερμοκρασία που έχετε επιλέξει εμφανίζεται ④.

- Οι κλίμακες θερμοκρασιών που διατίθενται είναι:
Κρύος & Στεγνός αέρας: 19 - 30 °C
Θερμός αέρας: 17 - 28 °C
Αυτόματη λειτουργία: 19 - 28 °C
- Η ένδειξη αναβοσβήνει είτε στους 8 °C είτε στους 39 °C για να σας πληροφορήσει ότι η θερμοκρασία του δωματίου είναι χαμηλότερη ή υψηλότερα από τη θερμοκρασία που εμφανίζεται στην οθόνη. (Αυτή η ένδειξη δεν εμφανίζεται στο ασύρματο τηλεχειριστήριο.)

5.4. Ρύθμιση ταχύτητας ανεμιστήρα

■ Ενώ το σύστημα λειτουργεί, πιέστε το πλήκτρο ταχύτητας ανεμιστήρα ⑤ όσες φορές απαιτείται.

- Με κάθε πάτημα, αλλάζει η ένταση. Η τρέχουσα επιλεγμένη ταχύτητα εμφανίζεται στο ⑤.
- Η ακολουθία αλλαγής και οι διαθέσιμες ρυθμίσεις έχουν ως εξής.

TACHYTHTA ANEMISTHRA	Ένδειξη				
4 ταχύτητες + Αυτόματο	ταχύτητες 1	ταχύτητες 2	ταχύτητες 3	ταχύτητες 4	Αυτόματο

Παρατήρηση:

- Ο αριθμός των διαθέσιμων ταχυτήτων ανεμιστήρα εξαρτάται από το είδος της μονάδας που είναι συνδεδεμένη.
- Η πραγματική ταχύτητα ανεμιστήρα που παράγεται από τη μονάδα θα διαφέρει από την ταχύτητα που εμφανίζεται στην ένδειξη του τηλεχειριστηρίου στις παρακάτω περιπτώσεις:
 1. Όταν στην ένδειξη εμφανίζεται STAND BY ή DEFROST.
 2. Όταν η θερμοκρασία του εναλλάκτη θερμότητας είναι χαμηλή στην κατάσταση λειτουργία θέρμανσης. (π.χ. αμέσως μετά την έναρξη της λειτουργίας θέρμανσης)
 3. Σε κατάσταση HEAT, όταν η θερμοκρασία δωματίου είναι υψηλότερη από τη ρύθμιση θερμοκρασίας.
 4. Όταν η μονάδα βρίσκεται σε κατάσταση DRY.

5.5. Ρύθμιση της κατεύθυνσης ροής αέρα

<Για να αλλάξετε την ανοδική/καθοδική κατεύθυνση της ροής αέρα>

■ Ενώ λειτουργεί η μονάδα, πιέστε το πλήκτρο ανοδικής/καθοδικής ροής αέρα ⑥ όσες φορές απαιτείται.

- Με κάθε πάτημα, αλλάζει η κατεύθυνση. Η τρέχουσα κατεύθυνση εμφανίζεται στο ⑥.
- Η ακολουθία αλλαγής και οι διαθέσιμες ρυθμίσεις έχουν ως εξής.

Τηλεχειριστήριο	Ένδειξη
Ενσύρματος τύπος	Αιώρηση Αυτόματο 1 2 3 4 5
Ασύρματος τύπος	Αιώρηση 1 2 3 4

* Σημειώσατε ότι κατά τη διάρκεια της λειτουργίας αιώρησης, ο δείκτης κατεύθυνσης στην οθόνη δεν αλλάζει συγχρονισμένα με τα πτερύγια κατεύθυνσης στη συσκευή.

Παρατήρηση:

- Οι διαθέσιμες κατευθύνσεις εξαρτώνται από το είδος της μονάδας που είναι συνδεδεμένη.
- Η πραγματική κατεύθυνση αέρα θα διαφέρει από την κατεύθυνση που υποδεικνύεται στην ένδειξη του τηλεχειριστηρίου στις παρακάτω περιπτώσεις:
 1. Ενώ στην ένδειξη εμφανίζεται STAND BY ή DEFROST.
 2. Αμέσως μετά την έναρξη της κατάστασης HEAT (ενώ το σύστημα βρίσκεται σε αναμονή για να ισχύσει η αλλαγή της κατάστασης).
 3. Σε κατάσταση HEAT, όταν η θερμοκρασία δωματίου είναι υψηλότερη από τη ρύθμιση θερμοκρασίας.

5. Λειτουργία

< Σταθεροποίηση κατεύθυνσης ροής αέρα προς τα πάνω/κάτω (Μόνο για ενσύρματο τηλεχειριστήριο)>

Σημείωση:

● Αυτή η λειτουργία ισχύει μόνο για συγκεκριμένες εξωτερικές μονάδες.

• Για τα μοντέλα PLA-RP-BA(2), μόνο η συγκεκριμένη έξοδος αέρα μπορεί να ρυθμιστεί σε σταθερή κατεύθυνση, σύμφωνα με την ακόλουθη διαδικασία. Αφού ρυθμιστεί, μόνο η συγκεκριμένη έξοδος παραμένει με σταθεροποιημένη κατεύθυνση ροής αέρα κάθε φορά που ενεργοποιείται το κλιματιστικό. (Οι υπόλοιπες έξοδοι λειτουργούν ανάλογα με τη ρύθμιση πάνω/κάτω του τηλεχειριστηρίου.)

■ Επεξήγηση όρων

- “Αριθμός διεύθυνσης ψυκτικού” και “Αριθμός μονάδας” είναι οι αριθμοί που έχουν δοθεί σε κάθε κλιματιστικό.
- “Αριθμός εξόδου” είναι ο αριθμός που έχει δοθεί σε κάθε έξοδο αέρα του κλιματιστικού. (Ανατρέξτε στο σχήμα στα δεξιά.)
- “Κατεύθυνση αέρα προς τα πάνω/κάτω” είναι η κατεύθυνση (γωνία) που θα επιλεγεί ως σταθερή.

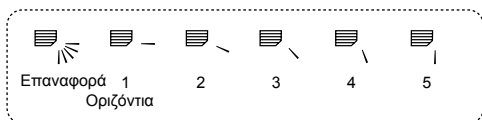

Οριζόντια ροή αέρα



Κατακόρυφη

Ρύθμιση τηλεχειριστηρίου

Η κατεύθυνση ροής αέρα αυτής της εξόδου ελέγχεται από τη ρύθμιση ροής αέρα του τηλεχειριστηρίου.

Σταθεροποίηση

Η κατεύθυνση ροής αέρα αυτής της εξόδου έχει σταθεροποιηθεί σε συγκεκριμένη κατεύθυνση.

* Όταν η ροή αέρα προκαλεί αίσθηση κρύου, η κατεύθυνση ροής αέρα μπορεί να σταθεροποιηθεί οριζόντια για να αποφευχθεί η απευθείας έκθεση σε αυτή.

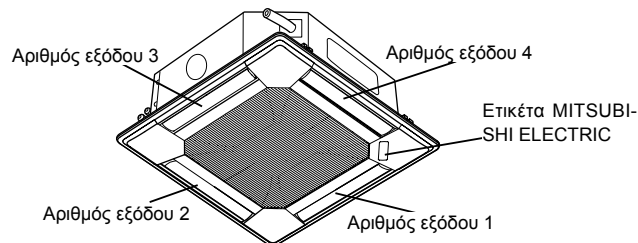

Σημείωση: Το “0” υποδηλώνει όλες τις εξόδους.

Πλήκτρα λειτουργίας (Κατά τη διάρκεια σταθεροποιημένης κατεύθυνσης ροής αέρα)

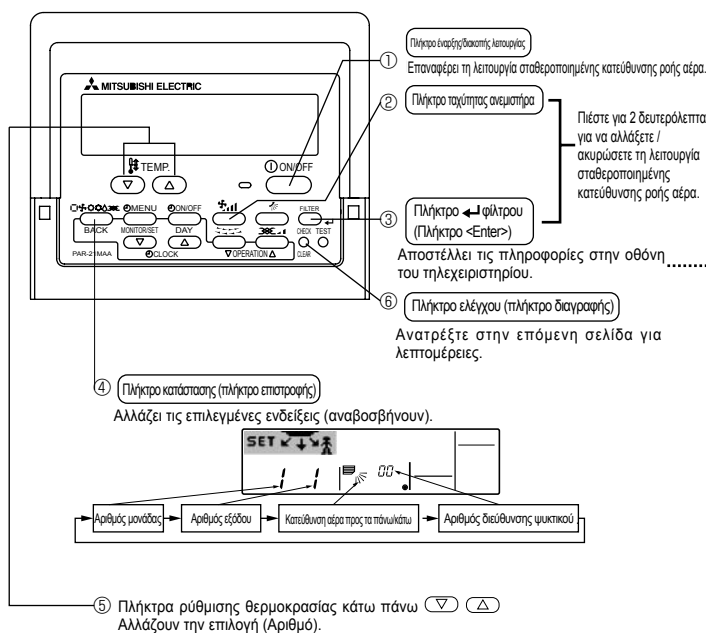

■ Αν πιέζεται το κουμπί όταν αναβοσβήνει είτε ο αριθμός διεύθυνσης ψυκτικού, είτε ο αριθμός μονάδας, είτε ο αριθμός εξόδου...

Μόνο το κλιματιστικό με τον Αρ. στο τηλεχειριστήριο και στην έξοδο που έχουν οριστεί στη ρύθμιση 5 της κατεύθυνσης ροής αέρα. (Οι άλλες εξοδοί κλείνουν.)
Χρησιμοποιείται για την αναγνώριση του κλιματιστικού και της εξόδου που θα ρυθμιστεί.

■ Αν πιέζεται το κουμπί όταν αναβοσβήνει η ένδειξη κατεύθυνσης αέρα προς τα πάνω/κάτω

Προσοχή

Θα σταθεροποιηθεί η κατεύθυνση ροής αέρα μόνο για την έξοδο που εμφανίζεται στην οθόνη του τηλεχειριστηρίου και στο κλιματιστικό του οποίου ο αριθμός εμφανίζεται στην οθόνη του τηλεχειριστηρίου, ενώ η ένδειξη ροής αέρα προς τα πάνω/κάτω θα αναβοσβήνει.
Με αυτό τον τρόπο καθορίζεται η τελική κατεύθυνση.
Προσοχή: Προσέξτε να μην ρυθμίσετε το λάθος κλιματιστικό.

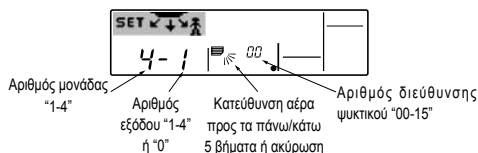

5. Λειτουργία

< Διαδικασία ρύθμισης >

[1] Απενεργοποίηση κλιματιστικού και αλλαγή τηλεχειριστηρίου σε λειτουργία σταθεροποιημένης κατεύθυνσης ροής αέρα

1. Πιέστε το πλήκτρο ① έναρξης/διακοπής λειτουργίας για να απενεργοποιήσετε το κλιματιστικό.
2. Πιέστε ταυτόχρονα για πάνω από ② δευτερόλεπτα το πλήκτρο 2 ταχύτητας ανεμιστήρα και το πλήκτρο ③ φίλτρου έως ότου ενεργοποιηθεί η λειτουργία σταθεροποιημένης κατεύθυνσης ροής αέρα.

Ένδειξη λειτουργίας σταθεροποιημένης κατεύθυνσης ροής αέρα



* Η ροή του αέρα θα είναι προς τα κάτω όταν επιλεγεί η λειτουργία σταθεροποιημένης κατεύθυνσης ροής αέρα

[2] Επιλογή και αναγνώριση εξόδου αέρα προς ρύθμιση

1. Πιέστε το πλήκτρο ρύθμισης θερμοκρασίας ⑤ για να αλλάξετε τον αριθμό, ενώ η ένδειξη αριθμού εξόδου αέρα θα αναβοσβήνει. Επιλέξτε τον αριθμό εξόδου που θα ρυθμιστεί.

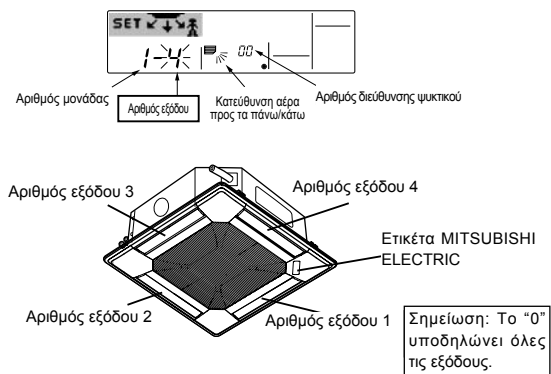

2. Πιέστε το πλήκτρο ③ φίλτρου για να αποσταλεί η πληροφορία στο τηλεχειριστήριο.
3. Περιμένετε για 15 δευτερόλεπτα. Πώς λειτουργεί το κλιματιστικό;
 - Η ροή του αέρα είναι κατακόρυφη μόνο στην επιλεγμένη έξοδο.
 - Μεταβείτε στο βήμα [3].
 - Η ροή του αέρα είναι κατακόρυφη σε λάθος έξοδο.
 - Επαναλάβετε το βήμα 1.
 - Όλες οι εξοδοί είναι κλειστές.
 - Είναι λάθος οι αριθμοί του κλιματιστικού (αριθμός διεύθυνσης ψυκτικού, αριθμός μονάδας). Ανατρέξτε στην ενότητα "Εύρεση αριθμού κλιματιστικού".

[3] Ρύθμιση κατεύθυνσης αέρα

1. Πιέστε το πλήκτρο κατάστασης (πλήκτρο επιστροφής) ④ για να αρχίσει να αναβοσβήνει η ένδειξη κατεύθυνσης αέρα προς τα πάνω/κάτω.
2. Πιέστε το πλήκτρο ⑤ ρύθμισης θερμοκρασίας έως ότου επιλεγεί η επιθυμητή κατεύθυνση.
3. Πιέστε το πλήκτρο ③ φίλτρου για να αποσταλεί η πληροφορία από το τηλεχειριστήριο στο κλιματιστικό.
4. Περιμένετε για 15 δευτερόλεπτα. Πώς λειτουργεί το κλιματιστικό;
 - Η κατεύθυνση ροής αέρα είναι η επιθυμητή.
 - Η ρύθμιση έχει ολοκληρωθεί (Μεταβείτε στο βήμα [4]).
 - Η κατεύθυνση ροής αέρα δεν είναι η επιθυμητή.
 - Επαναλάβετε το βήμα 2.

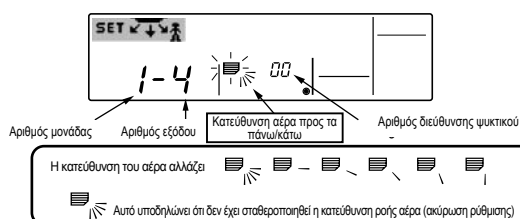

[4] Ακύρωση λειτουργίας σταθεροποιημένης κατεύθυνσης ροής αέρα

1. Πιέστε το πλήκτρο ① έναρξης/διακοπής για να ακυρώσετε τη λειτουργία σταθεροποιημένης κατεύθυνσης ροής αέρα.
Η ρύθμιση ακυρώνεται επίσης όταν πατηθούν ταυτόχρονα τα πλήκτρα ② ταχύτητας ανεμιστήρα και ③ φίλτρου για πάνω από 2 δευτερόλεπτα.
2. Μην χρησιμοποιήσετε το τηλεχειριστήριο για 30 δευτερόλεπτα μετά από την ακύρωση της λειτουργίας σταθεροποιημένης κατεύθυνσης ροής αέρα. Ακόμα και αν προσπαθήσετε να το χρησιμοποιήσετε, δεν θα ανταποκρίνεται.

5. Λειτουργία

■ Εύρεση αριθμού κλιματιστικού

Κάθε κλιματιστικό έχει το δικό του αριθμό διεύθυνσης ψυκτικού και το δικό του αριθμό μονάδας (Ανατρέξτε στο παρακάτω παράδειγμα). Για να βρείτε τον αριθμό του κλιματιστικού που θέλετε να ρυθμίσετε, ακολουθήστε την παρακάτω διαδικασία. Ο αριθμός κλιματιστικού εντοπίζεται από την κατεύθυνση της ροής αέρα όταν αλλάζετε τον αριθμό μονάδας διαδοχικά.

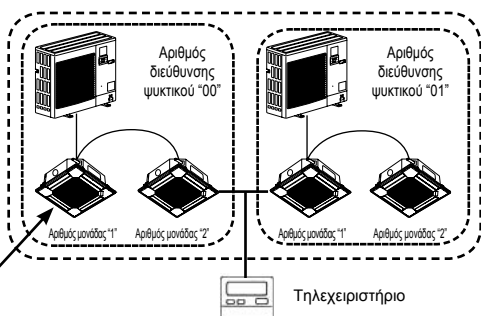

Στην περίπτωση αυτού του κλιματιστικού, ο αριθμός κλιματιστικού είναι ο αριθμός μονάδας "1", με αριθμό διεύθυνσης ψυκτικού το "0".

Ελέγξτε πρώτα τη διεύθυνση ψυκτικού 00.

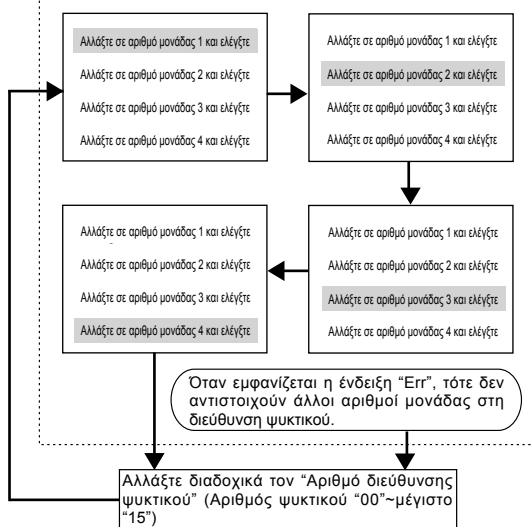

<Διαδικασία εύρεσης αριθμού κλιματιστικού>

[1] Εύρεση αριθμού διεύθυνσης ψυκτικού 00 και αριθμού μονάδας 1

1. Πιέστε το πλήκτρο ④ κατάστασης (πλήκτρο επιστροφής) για να αρχίσει να αναβοσβήνει ο αριθμός μονάδας ή ο αριθμός διεύθυνσης ψυκτικού. Ρυθμίστε τον αριθμό διεύθυνσης ψυκτικού στο "00" και τον αριθμό μονάδας στο "1" με το πλήκτρο ⑤ ρύθμισης θερμοκρασίας.

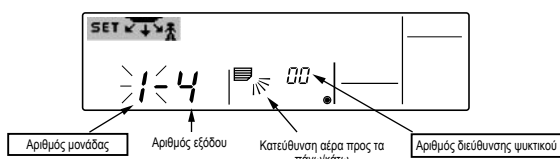

2. Πιέστε το πλήκτρο ◀ ③ φίλτρου για να αποσταλεί η πληροφορία στο τηλεχειριστήριο.
3. Περιμένετε για 15 δευτερόλεπτα. Πώς λειτουργεί το κλιματιστικό;
 - Η κατεύθυνση αέρα είναι κατακόρυφη μόνο για την έξοδο της οποίας ο αριθμός εμφανίζεται στο τηλεχειριστήριο.
 - Ο αριθμός διεύθυνσης ψυκτικού 00 και ο αριθμός μονάδας 1 είναι οι αριθμοί του κλιματιστικού.
 - Όλες οι έξοδοι είναι κλειστές.
 - Μεταβείτε στο βήμα [2].

[2] Έλεγχος με διαδοχική αλλαγή αριθμού μονάδας (Ο μέγιστος αριθμός μονάδας είναι το 4)

1. Πιέστε το πλήκτρο ④ κατάστασης (πλήκτρο επιστροφής) για να αρχίσει να αναβοσβήνει ο αριθμός μονάδας.

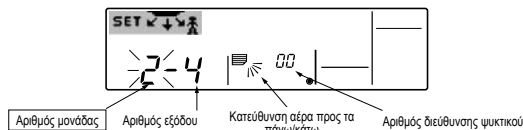

- Επιλέξτε την επόμενη μονάδα με το πλήκτρο ⑤ ρύθμισης θερμοκρασίας. (Ο αριθμός διεύθυνσης ψυκτικού 00 θα παραμείνει)
2. Πιέστε το πλήκτρο ◀ ③ φίλτρου για να αποσταλεί η πληροφορία στο τηλεχειριστήριο.
 3. Περιμένετε για 15 δευτερόλεπτα. Πώς λειτουργεί το κλιματιστικό;
 - Η κατεύθυνση αέρα είναι κατακόρυφη μόνο για την έξοδο της οποίας ο αριθμός εμφανίζεται στο τηλεχειριστήριο.
 - Ο αριθμός που εμφανίζεται στο τηλεχειριστήριο είναι ο αριθμός του κλιματιστικού (Ο έλεγχος ολοκληρώθηκε)
 - Όλες οι έξοδοι είναι κλειστές.
 - Επαναλάβετε το βήμα [1] και επαναλέγξτε. (Εφόσον ελεγχθούν όλοι οι αριθμοί από 1 έως 4 και δεν βρεθεί ο αριθμός, μεταβείτε στο βήμα [3].)
 - Στο τηλεχειριστήριο εμφανίζεται η ένδειξη "Err".
 - Στον αριθμό διεύθυνσης ψυκτικού δεν αντιστοιχούν άλλοι αριθμοί μονάδας. (Μεταβείτε στο βήμα [3].)

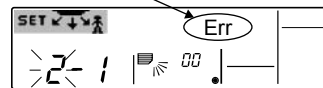

[3] Έλεγχος του αριθμού μονάδας επόμενου αριθμού διεύθυνσης ψυκτικού (Ο μέγιστος αριθμός διεύθυνσης ψυκτικού είναι το 15)

1. Πιέστε το πλήκτρο ④ κατάστασης (πλήκτρο επιστροφής) για να αρχίσει να αναβοσβήνει ο αριθμός διεύθυνσης ψυκτικού. Επιλέξτε τον αριθμό διεύθυνσης ψυκτικού με το πλήκτρο ⑤ ρύθμισης θερμοκρασίας.
 - * Με την αλλαγή του αριθμού διεύθυνσης ψυκτικού, οι αριθμοί μονάδας και εξόδου αέρα αλλάζουν στην αρχική ένδειξη.
2. Επιστρέψτε στο βήμα [2] και ελέγξτε ξανά τον αριθμό μονάδας, ξεκινώντας από τον αριθμό 1.



Ακύρωση ρύθμισης σταθεροποίησης

Για να ακυρώσετε όλες τις ρυθμίσεις σταθεροποίησης (επιαναφορά εργοστασιακών ρυθμίσεων), πιέστε το πλήκτρο ⑥ ελέγχου (πλήκτρο διαγραφής) για παραπάνω από 3 δευτερόλεπτα ενώ έχει επιλεγθεί λειτουργία σταθεροποιημένης κατεύθυνσης ροής αέρα. Η οθόνη του τηλεχειριστηρίου αναβοσβήνει και οι καθορισμένες πληροφορίες διαγράφονται.

Σημείωση:

Αυτή η λειτουργία διαγράφει τις ρυθμίσεις σταθεροποίησης για όλα τα κλιματιστικά που είναι αντιστοιχισμένα με το τηλεχειριστήριο.

5.6. Ventilation (Εξαερισμός)

► Για τον συνδυασμό LOSSNAY

5.6.1. για ενσύρματο τηλεχειριστήριο

- Για να λειτουργεί ο εξαεριστήρας μαζί με την εσωτερική μονάδα:
 - Πιέστε το πλήκτρο έναρξης/διακοπής λειτουργίας ①.
 - Εμφανίζεται στην οθόνη ο δείκτης εξαερισμού (στο ⑧). Τώρα, ο εξαεριστήρας θα λειτουργεί αυτόματα κάθε φορά που λειτουργεί η εσωτερική μονάδα.
- Για να λειτουργεί ο εξαεριστήρας ανεξάρτητα:
 - Πιέστε το πλήκτρο κατάστασης ② έως ότου εμφανιστεί το ⑧ στην ένδειξη. Έτσι θα ξεκινήσει η λειτουργία του εξαεριστήρα.
- Για να αλλάξετε την ένταση του εξαεριστήρα:
 - Πιέστε το πλήκτρο εξαερισμού ⑧, όπως απαιτείται.
 - Με κάθε πάτημα, αλλάζει η ρύθμιση όπως παρουσιάζεται παρακάτω.

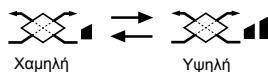

5.6.2. για ασύρματο τηλεχειριστήριο

- Ο εξαεριστήρας τίθεται αυτόματα σε λειτουργία όταν ενεργοποιείται η εσωτερική μονάδα.
- Καμία ένδειξη στο ασύρματο τηλεχειριστήριο.

6. Timer (Χρονοδιακόπτης)

6.1. για ενσύρματο τηλεχειριστήριο

Μπορείτε να χρησιμοποιήσετε την επιλογή λειτουργίας για να επιλέξετε έναν από τους τρεις τύπους χρονοδιακόπτη για χρήση: ① Εβδομαδιαίος χρονοδιακόπτης, ② Απλός χρονοδιακόπτης ή ③ Χρονοδιακόπτης αυτόματης διακοπής.

6.1.1. Weekly Timer (Εβδομαδιαίος Χρονοδιακόπτης)

■ Μπορείτε να χρησιμοποιήσετε τον εβδομαδιαίο χρονοδιακόπτη για να ρυθμίσετε έως οκτώ λειτουργίες για κάθε ημέρα της εβδομάδας.

- Κάθε λειτουργία ενδεχομένως να αποτελείται από οποιαδήποτε από τα εξής: Χρόνος έναρξης/διακοπής λειτουργίας μαζί με ρύθμιση θερμοκρασίας ή μόνο χρόνος έναρξης/διακοπής λειτουργίας ή μόνο ρύθμιση θερμοκρασίας.
- Όταν ο τρέχων χρόνος φτάσει το χρόνο που έχει ρυθμιστεί στο χρονοδιακόπτη αυτόν, το κλιματιστικό εκτελεί την ενέργεια που έχει ρυθμιστεί στο χρονοδιακόπτη.

■ Η ανάλυση ρύθμισης χρόνου για το χρονοδιακόπτη αυτό είναι 1 λεπτό.

Παρατήρηση:

*1. Δεν είναι δυνατό να χρησιμοποιηθούν ταυτόχρονα: εβδομαδιαίος χρονοδιακόπτης/απλός χρονοδιακόπτης/χρονοδιακόπτης αυτόματης διακοπής.

*2. Ο εβδομαδιαίος χρονοδιακόπτης δεν θα λειτουργεί όταν ισχύει μία από τις εξής συνθήκες:

Ο χρονοδιακόπτης είναι ανενεργός, το σύστημα βρίσκεται σε αντικανονική κατάσταση, βρίσκεται σε εξέλιξη δοκιμή, το τηλεχειριστήριο πραγματοποιεί αυτο-έλεγχο ή έλεγχο τηλεχειριστήριου, ο χρήστης βρίσκεται στη διαδικασία ρύθμισης μιας λειτουργίας, ο χρήστης βρίσκεται στη διαδικασία ρύθμισης του χρονοδιακόπτη, ο χρήστης βρίσκεται στη διαδικασία ρύθμισης της τρέχουσας ημέρας της εβδομάδας ή της ώρας, το σύστημα ελέγχεται κεντρικά. (Ειδικότερα, το σύστημα δεν θα πραγματοποιεί λειτουργίες [έναρξη λειτουργίας μονάδας, διακοπής λειτουργίας μονάδας ή ρύθμιση θερμοκρασίας] που είναι απενεργοποιημένες κατά τη διάρκεια των συνθηκών αυτών).

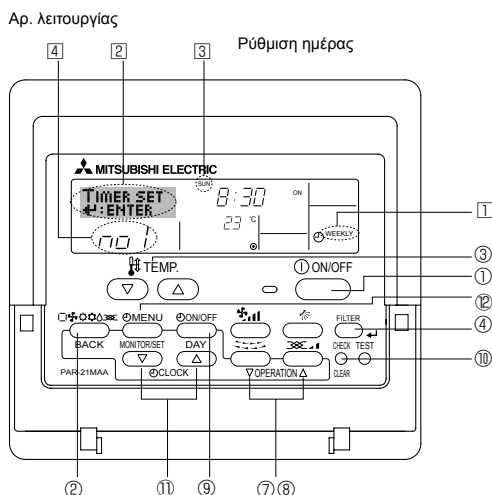

<Πώς να ρυθμίσετε τον εβδομαδιαίο χρονοδιακόπτη>

1. Βεβαιωθείτε ότι βρίσκεστε σε τυπική οθόνη ελέγχου και εμφανίζεται ο δείκτης εβδομαδιαίου χρονοδιακόπτη ① στην ένδειξη.
2. Πιέστε το πλήκτρο μενού χρονοδιακόπτη ② για να εμφανιστεί το Set Up στην οθόνη (στο ②). (Σημειώστε ότι, με κάθε πάτημα του πλήκτρου, αλλάζει η ένδειξη μεταξύ Set Up και Monitor).
3. Πιέστε το πλήκτρο χρονοδιακόπτη έναρξης/διακοπής λειτουργίας (ρύθμισης ημέρας) ③ για να ρυθμίσετε την ημέρα. Με κάθε πάτημα του πλήκτρου, η ένδειξη στο ③ προχωράει στην επόμενη ρύθμιση σύμφωνα με την εξής ακολουθία: "Sun Mon Tues Wed Thurs Fri Sat" → "Sun" → ... → "Fri" → "Sat" → "Sun Mon Tues Wed Thurs Fri Sat"...
4. Πιέστε το πλήκτρο λειτουργίας ∇ ή ∆ (⑦ ή ⑧), όπως απαιτείται, για να επιλέξετε τον κατάλληλο αριθμό λειτουργίας (1 έως 8) ④.
 - * Με τις καταχωρίσεις σας στα βήματα 3 και 4 θα επιλέξετε ένα από τα κελιά του πίνακα που απεικονίζεται παρακάτω.
 - (Η ένδειξη τηλεχειριστήριου στα αριστερά παρουσιάζει τον τρόπο που θα εμφανιστεί η ένδειξη αν ρυθμίσετε τη λειτουργία 1 στις τιμές που υποδεικνύονται παρακάτω για την Κυριακή).

Πίνακας ρύθμισης

Αρ. λειτουργίας	Sunday	Monday	...	Saturday
No. 1	• 8:30 • ON • 23 °C			
No. 2	• 10:00 • OFF	• 10:00 • OFF	• 10:00 • OFF	• 10:00 • OFF
...				
No. 8				

<Ρυθμίσεις λειτουργίας 1 για την Κυριακή>
Έναρξη κλιματιστικού στις 8:30, με τη θερμοκρασία ρυθμισμένη στους 23 °C.

<Ρυθμίσεις λειτουργίας 2 για κάθε ημέρα>
Διακοπή της λειτουργίας του κλιματιστικού στις 10:00.

Παρατήρηση:

Αν ρυθμίσετε την ημέρα σε "Sun Mon Tues Wed Thurs Fri Sat", μπορείτε να ρυθμίσετε να πραγματοποιηθεί η ίδια λειτουργία την ίδια ώρα κάθε ημέρα. (Παράδειγμα: Η λειτουργία 2 παραπάνω, η οποία είναι η ίδια για όλες τις ημέρες της εβδομάδας).

<Ρύθμιση του εβδομαδιαίου χρονοδιακόπτη>

Εμφανίζει τη ρύθμιση χρόνου ⑤ ⑥ Εμφανίζει την επιλεγμένη λειτουργία (έναρξη ή διακοπή λειτουργίας)
* Δεν εμφανίζεται αν δεν είναι ρυθμισμένη η λειτουργία.

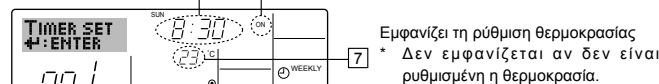

5. Πιέστε το κατάλληλο πλήκτρο ρύθμισης χρόνου ⑤, όπως απαιτείται, για να ρυθμίσετε τον επιθυμητό χρόνο (στο ⑤).
 - * Καθώς πιέζετε το πλήκτρο παρατεταμένα, ο χρόνος αυξάνεται σταδιακά πρώτα σε βήματα του ενός λεπτού, κατόπιν σε βήματα των δέκα λεπτών και έπειτα σε βήματα της μίας ώρας.
6. Πιέστε το πλήκτρο έναρξης/διακοπής λειτουργίας ① για να επιλέξετε την επιθυμητή λειτουργία (έναρξη ή διακοπή λειτουργίας) στο ⑥.
 - * Με κάθε πάτημα του πλήκτρου, αλλάζει η ρύθμιση σύμφωνα με την εξής ακολουθία: καμία ένδειξη (καμία ρύθμιση) → ON → OFF
7. Πιέστε το κατάλληλο πλήκτρο ρύθμισης θερμοκρασίας ③ για να ρυθμίσετε την επιθυμητή θερμοκρασία (στο ⑦).
 - * Με κάθε πάτημα του πλήκτρου, αλλάζει η ρύθμιση σύμφωνα με την εξής ακολουθία: καμία ένδειξη (καμία ρύθμιση) ↔ 24 ↔ 25 ↔ ... ↔ 29 ↔ 30 ↔ 12 ↔ ... ↔ 23 ↔ καμία ένδειξη. (Διαθέσιμη περιοχή τιμών: Η περιοχή τιμών για τη ρύθμιση είναι 12 °C έως 30 °C. Όμως, η πραγματική περιοχή τιμών εντός της οποίας μπορεί να ελέγχεται η θερμοκρασία διαφέρει ανάλογα με το είδος της μονάδας που είναι συνδεδεμένη).
8. Αφού κάνετε τις κατάλληλες ρυθμίσεις στα βήματα 5, 6 και 7, πιέστε το πλήκτρο φίλτρου ← ④ για να κλειδώσετε τις τιμές.

Για να διαγράψετε τις τρέχουσες ρυθμισμένες τιμές για την επιλεγμένη λειτουργία, πιέστε και αφήστε γρήγορα το πλήκτρο ελέγχου (διαγραφής) ⑩ μία φορά.

 - * Η ρύθμιση χρόνου που εμφανίζεται θα αλλάξει σε "—" και θα σβήσουν οι ρυθμίσεις έναρξης/διακοπής λειτουργίας και θερμοκρασίας. (Για να διαγράψετε ταυτόχρονα όλες τις ρυθμίσεις εβδομαδιαίου χρονοδιακόπτη, πιέστε παρατεταμένα το πλήκτρο ελέγχου (διαγραφής) ⑩ για δύο δευτερόλεπτα ή περισσότερο. Η οθόνη αρχίζει να αναβοσβήνει, υποδηλώνοντας ότι όλες οι ρυθμίσεις έχουν διαγραφεί.

Παρατήρηση:

Οι νέες καταχωρίσεις που κάνετε θα ακυρωθούν αν πιέσετε το πλήκτρο κατάστασης (επιστροφής) ② πριν πιέσετε το πλήκτρο φίλτρου ← ④.

Σε περίπτωση που έχετε ρυθμίσει δύο ή περισσότερες διαφορετικές λειτουργίες για την ίδια ώρα, θα πραγματοποιηθεί μόνο η λειτουργία με το μεγαλύτερο αριθμό λειτουργίας.

9. Επαναλάβετε τα βήματα 3 έως 8, όπως απαιτείται, για να συμπληρώσετε όσα από τα διαθέσιμα κελιά επιθυμείτε.
10. Πιέστε το πλήκτρο κατάστασης (επιστροφής) ② για να επιστρέψετε στην τυπική οθόνη ελέγχου και να ολοκληρώσετε τη διαδικασία ρύθμισης.
11. Για να ενεργοποιήσετε το χρονοδιακόπτη, πιέστε το πλήκτρο χρονοδιακόπτη έναρξης/διακοπής λειτουργίας ③, ώστε να σβήσει ο δείκτης ανενεργού χρονοδιακόπτη από την οθόνη. **Βεβαιωθείτε ότι έσβησε ο δείκτης ανενεργού χρονοδιακόπτη.**
 - * Εάν δεν υπάρχουν ρυθμίσεις χρονοδιακόπτη, η ένδειξη "Timer Off" θα αναβοσβήνει στην οθόνη.

<Πώς να προβάλετε τις ρυθμίσεις εβδομαδιαίου χρονοδιακόπτη>

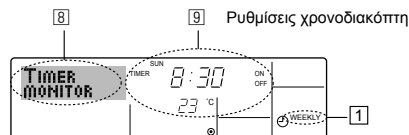

1. Βεβαιωθείτε ότι ο δείκτης εβδομαδιαίου χρονοδιακόπτη εμφανίζεται στην οθόνη (στο ①).
2. Πιέστε το πλήκτρο μενού χρονοδιακόπτη ② για να εμφανιστεί το Monitor στην οθόνη (στο ③).
3. Πιέστε το πλήκτρο χρονοδιακόπτη έναρξης/διακοπής λειτουργίας (ρύθμισης ημέρας) ③, όπως απαιτείται, για να επιλέξετε την ημέρα που επιθυμείτε να προβάλετε.
4. Πιέστε το πλήκτρο λειτουργίας ∇ ή ∆ (⑦ ή ⑧), όπως απαιτείται, για να αλλάξετε τη λειτουργία χρονοδιακόπτη που εμφανίζεται στην ένδειξη (στο ④).
 - * Με κάθε πάτημα του πλήκτρου, θα προχωράτε στην επόμενη λειτουργία χρονοδιακόπτη σύμφωνα με τη σειρά της ρύθμισης χρόνου.
5. Για να κλείσετε την παρακολούθηση και να επιστρέψετε στην τυπική οθόνη ελέγχου, πιέστε το πλήκτρο κατάστασης (επιστροφής) ②.

<Για να απενεργοποιήσετε τον εβδομαδιαίο χρονοδιακόπτη>

Πιέστε το πλήκτρο χρονοδιακόπτη έναρξης/διακοπής λειτουργίας ③ ώστε να εμφανιστεί ο δείκτης ανενεργού χρονοδιακόπτη στο ⑩.

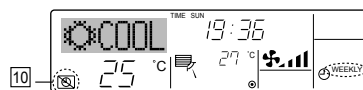

6. Timer (Χρονοδιακόπτης)

<Για να ενεργοποιήσετε τον εβδομαδιαίο χρονοδιακόπτη>

Πιέστε το πλήκτρο χρονοδιακόπτη έναρξης/διακοπής λειτουργίας ⑨ ώστε να σβήσει ο δείκτης ανενεργού χρονοδιακόπτη (στο ⑩).

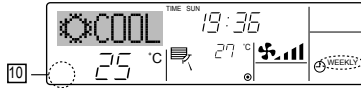

6.1.2. Simple Timer (Απλός Χρονοδιακόπτης)

■ Μπορείτε να ρυθμίσετε τον απλό χρονοδιακόπτη με τρεις τρόπους.

- Χρόνος έναρξης μόνο:
Το κλιματιστικό ξεκινά όταν παρέλθει ο χρόνος ρύθμισης.
- Χρόνος διακοπής μόνο:
Το κλιματιστικό σταματά όταν παρέλθει ο χρόνος ρύθμισης.
- Χρόνοι έναρξης και διακοπής:
Το κλιματιστικό ξεκινά και σταματά όταν παρέλθουν οι αντίστοιχοι χρόνοι.

■ Μπορείτε να ρυθμίσετε τον απλό χρονοδιακόπτη (έναρξη και διακοπή) μόνο μία φορά εντός χρονικού διαστήματος 72 ωρών.

Η ρύθμιση χρόνου γίνεται με βήματα της μίας ώρας.

Παρατήρηση:

- *1. Δεν είναι δυνατό να χρησιμοποιηθούν ταυτόχρονα: εβδομαδιαίος χρονοδιακόπτης/απλός χρονοδιακόπτης/χρονοδιακόπτης αυτόματης διακοπής.
- *2. Ο απλός χρονοδιακόπτης δεν θα λειτουργεί όταν ισχύει μία από τις εξής συνθήκες:

Ο χρονοδιακόπτης είναι ανενεργός, το σύστημα δεν βρίσκεται σε φυσιολογική κατάσταση, βρίσκεται σε εξέλιξη δοκιμή, το τηλεχειριστήριο πραγματοποιεί αυτο-έλεγχο ή διάγνωση, ο χρήστης βρίσκεται στη διαδικασία επιλογής μιας λειτουργίας, ο χρήστης βρίσκεται στη διαδικασία ρύθμισης του χρονοδιακόπτη, το σύστημα ελέγχεται κεντρικά. (Στις συνθήκες αυτές, απενεργοποιείται η λειτουργία έναρξης/διακοπής).

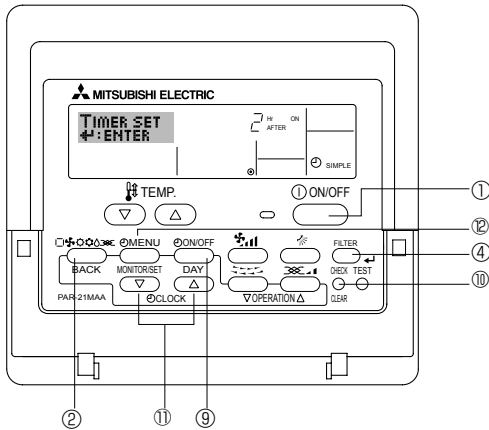

<Πώς να ρυθμίσετε τον απλό χρονοδιακόπτη>

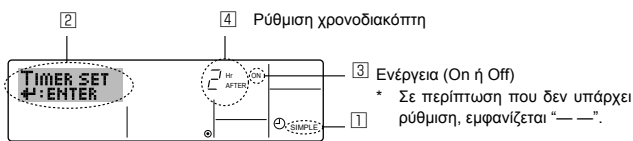

1. Βεβαιωθείτε ότι βρίσκεστε σε τυπική οθόνη ελέγχου και εμφανίζεται ο δείκτης απλού χρονοδιακόπτη στην ένδειξη (στο ①).

Όταν εμφανίζεται ένδειξη διαφορετική του απλού χρονοδιακόπτη, ρυθμίστε την στο SIMPLE TIMER χρησιμοποιώντας τη ρύθμιση λειτουργίας χρονοδιακόπτη της επιλογής λειτουργίας (βλ. 8.[3] (3)).

2. Πιέστε το πλήκτρο μενού χρονοδιακόπτη ② για να εμφανιστεί το Set Up στην οθόνη (στο ②). (Σημειώσατε ότι, με κάθε πάτημα του πλήκτρου, αλλάζει η ένδειξη μεταξύ Set Up και Monitor).

3. Πιέστε το πλήκτρο έναρξης/διακοπής λειτουργίας ① για να εμφανιστεί η τρέχουσα ρύθμιση απλού χρονοδιακόπτη ON ή OFF. Πιέστε το πλήκτρο μία φορά για να εμφανίσετε το χρόνο που απομένει έως την έναρξη και κατόπιν πιέστε το ξανά για να εμφανίσετε το χρόνο που απομένει έως τη διακοπή. (Ο δείκτης έναρξης/διακοπής λειτουργίας εμφανίζεται στο ③).

- Χρονοδιακόπτης έναρξης:
Το κλιματιστικό θα αρχίσει να λειτουργεί όταν παρέλθει ο καθορισμένος αριθμός ωρών.
- Χρονοδιακόπτης διακοπής:
Το κλιματιστικό θα σταματήσει να λειτουργεί όταν παρέλθει ο καθορισμένος αριθμός ωρών.

4. Με ON ή OFF να εμφανίζεται στο ③: Πιέστε το κατάλληλο πλήκτρο ρύθμισης χρόνου ⑩, όπως απαιτείται, για να ρυθμίσετε τις ώρες έως την έναρξη λειτουργίας (αν εμφανίζεται ON) ή τις ώρες έως τη διακοπή λειτουργίας (αν εμφανίζεται OFF στο ④).

- Διαθέσιμη περιοχή τιμών: 1 έως 72 ώρες.

5. Για να ρυθμίσετε τις ώρες έναρξης και διακοπής λειτουργίας, επαναλάβετε τα βήματα 3 και 4.

- * Σημειώσατε ότι δεν μπορείτε να ρυθμίσετε τις ώρες έναρξης και διακοπής λειτουργίας στην ίδια τιμή.

6. Για να διαγράψετε την τρέχουσα ρύθμιση έναρξης ή διακοπής λειτουργίας: Εμφανίστε τη ρύθμιση έναρξης ή διακοπής λειτουργίας (βλ. βήμα 3) και κατόπιν πιέστε το πλήκτρο ελέγχου (διαγραφής) ⑩ ώστε η ρύθμιση χρόνου να αλλάξει σε “—” στο ④. (Σε περίπτωση που επιθυμείτε να χρησιμοποιήσετε μόνο τη ρύθμιση έναρξης λειτουργίας ή μόνο τη ρύθμιση διακοπής λειτουργίας, βεβαιωθείτε ότι εμφανίζεται ως “—” η ρύθμιση που δεν επιθυμείτε να χρησιμοποιήσετε).

7. Αφού ολοκληρώσετε τα παραπάνω βήματα 3 έως 6, πιέστε το πλήκτρο φίλτρου ← ④ για να κλειδώσετε την τιμή.

Παρατήρηση:

Οι νέες ρυθμίσεις που κάνετε θα ακυρωθούν αν πιέσετε το πλήκτρο κατάστασης (επιστροφής) ② πριν πιέσετε το πλήκτρο φίλτρο ← ④.

8. Πιέστε το πλήκτρο κατάστασης (επιστροφής) ② για να επιστρέψετε στην τυπική οθόνη ελέγχου.

9. Πιέστε το πλήκτρο έναρξης/διακοπής λειτουργίας χρονοδιακόπτη ⑨ για να ξεκινήσετε την αντίστροφη μέτρηση του χρονοδιακόπτη.

Όταν λειτουργεί ο χρονοδιακόπτης, ως ένδειξη εμφανίζεται η τιμή του χρονοδιακόπτη. **Βεβαιωθείτε ότι η τιμή του χρονοδιακόπτη είναι ορατή και σωστή.**

<Προβολή των τρεχουσών ρυθμίσεων απλού χρονοδιακόπτη>

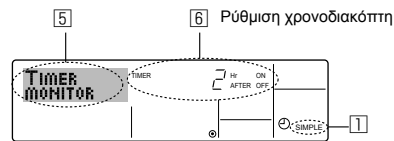

1. Βεβαιωθείτε ότι ο δείκτης απλού χρονοδιακόπτη εμφανίζεται στην οθόνη (στο ①).

2. Πιέστε το πλήκτρο μενού χρονοδιακόπτη ② για να εμφανιστεί η ένδειξη Monitor στην οθόνη (στο ⑤).

- Σε περίπτωση που βρίσκεται σε λειτουργία ο απλός χρονοδιακόπτης έναρξης ή διακοπής λειτουργίας, εμφανίζεται η τρέχουσα τιμή του χρονοδιακόπτη στο ⑥.
- Σε περίπτωση που έχουν γίνει και οι δύο ρυθμίσεις έναρξης και διακοπής λειτουργίας, εμφανίζονται διαδοχικά οι δύο αυτές τιμές.

3. Πιέστε το πλήκτρο κατάστασης (επιστροφής) ② για να κλείσετε την ένδειξη παρακολούθησης και να επιστρέψετε στην τυπική οθόνη ελέγχου.

<Για να απενεργοποιήσετε τον απλό χρονοδιακόπτη...>

Πιέστε το πλήκτρο χρονοδιακόπτη έναρξης/διακοπής λειτουργίας ⑨ ώστε να μην εμφανίζεται πλέον η ρύθμιση χρονοδιακόπτη στην οθόνη (στο ⑦).

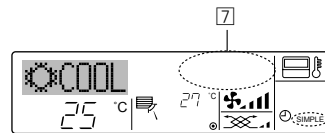

<Για να ξεκινήσετε τον απλό χρονοδιακόπτη...>

Πιέστε το πλήκτρο χρονοδιακόπτη έναρξης/διακοπής λειτουργίας ⑨ ώστε να εμφανιστεί η ρύθμιση χρονοδιακόπτη στο ⑦.

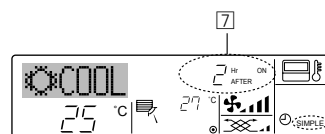

6. Timer (Χρονοδιακόπτης)

Παραδείγματα

Σε περίπτωση που έχουν ρυθμιστεί οι ώρες έναρξης και διακοπής λειτουργίας στον απλό χρονοδιακόπτη, η λειτουργία και η ένδειξη υποδεικνύονται παρακάτω.

Παράδειγμα 1:

Έναρξη χρονοδιακόπτη με ορισμό ώρας ενεργοποίησης που προηγείται της ώρας απενεργοποίησης.

Ρύθμιση έναρξης λειτουργίας: 3 ώρες
Ρύθμιση διακοπής λειτουργίας: 7 ώρες

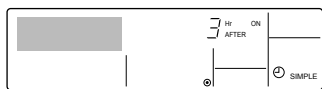

Στην έναρξη χρονοδιακόπτη Η ένδειξη εμφανίζει τη ρύθμιση έναρξης λειτουργίας του χρονοδιακόπτη (ώρες που απομένουν έως την έναρξη λειτουργίας).

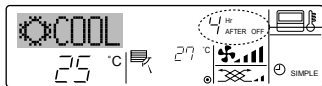

Στις 3 ώρες μετά την έναρξη του χρονοδιακόπτη Η ένδειξη αλλάζει ώστε να εμφανίζει τη ρύθμιση διακοπής λειτουργίας του χρονοδιακόπτη (ώρες που απομένουν έως τη διακοπή λειτουργίας). Ο χρόνος που εμφανίζεται είναι ρύθμιση OFF (7 ώρες) - ρύθμιση ON (3 ώρες) = 4 ώρες.



Στις 7 ώρες μετά την έναρξη του χρονοδιακόπτη Το κλιματιστικό σβήνει και παραμένει απενεργοποιημένο έως ότου ενεργοποιηθεί ξανά.

Παράδειγμα 2:

Έναρξη χρονοδιακόπτη με ορισμό ώρας απενεργοποίησης που προηγείται της ώρας ενεργοποίησης.

Ρύθμιση έναρξης λειτουργίας: 5 ώρες
Ρύθμιση διακοπής λειτουργίας: 2 ώρες

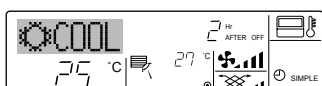

Στην έναρξη χρονοδιακόπτη Η ένδειξη εμφανίζει τη ρύθμιση διακοπής λειτουργίας του χρονοδιακόπτη (ώρες που απομένουν έως τη διακοπή λειτουργίας).



Στις 2 ώρες μετά την έναρξη του χρονοδιακόπτη Η ένδειξη αλλάζει ώστε να εμφανίζει τη ρύθμιση έναρξης λειτουργίας του χρονοδιακόπτη (ώρες που απομένουν έως την έναρξη λειτουργίας). Ο χρόνος που εμφανίζεται είναι ρύθμιση ON (5 ώρες) - ρύθμιση OFF (2 ώρες) = 3 ώρες.

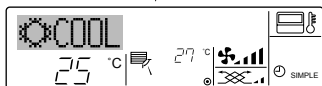

Στις 5 ώρες μετά την έναρξη του χρονοδιακόπτη Το κλιματιστικό ενεργοποιείται και συνεχίζει να λειτουργεί έως ότου απενεργοποιηθεί.

6.1.3. Auto Off Timer (Χρονοδιακόπτης Αυτόματης Απενεργοποίησης)

■ Ο χρονοδιακόπτης αυτός ξεκινάει αντίστροφη μέτρηση όταν αρχίσει το κλιματιστικό να λειτουργεί και διακόπτει τη λειτουργία του κλιματιστικού όταν παρέλθει ο ρυθμισμένος χρόνος.

■ Οι διαθέσιμες ρυθμίσεις είναι από 30 λεπτά έως 4 ώρες, σε βήματα των 30 λεπτών.

Παρατήρηση:

*1. Δεν είναι δυνατό να χρησιμοποιηθούν ταυτόχρονα: εβδομαδιαίος χρονοδιακόπτης/απλός χρονοδιακόπτης/χρονοδιακόπτης αυτόματης διακοπής.

*2. Ο χρονοδιακόπτης αυτόματης διακοπής δεν θα λειτουργεί όταν ισχύει μία από τις εξής συνθήκες:

Ο χρονοδιακόπτης είναι ανενεργός, το σύστημα δεν βρίσκεται σε φυσιολογική κατάσταση, βρίσκεται σε εξέλιξη δοκιμή, το τηλεχειριστήριο πραγματοποιεί αυτο-έλεγχο ή διάγνωση, ο χρήστης βρίσκεται στη διαδικασία επιλογής μιας λειτουργίας, ο χρήστης βρίσκεται στη διαδικασία ρύθμισης του χρονοδιακόπτη, το σύστημα ελέγχεται κεντρικά. (Στις συνθήκες αυτές, απενεργοποιείται η λειτουργία έναρξης/διακοπής).

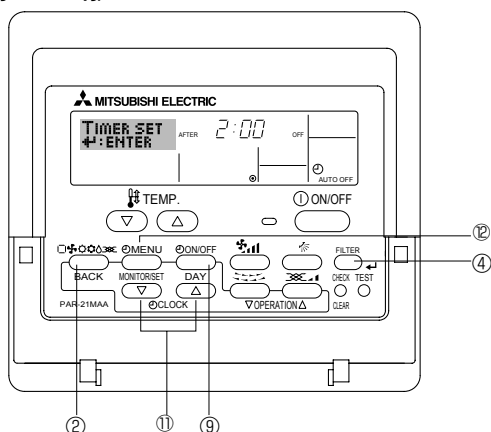

<Πώς να ρυθμίσετε το χρονοδιακόπτη αυτόματης διακοπής>

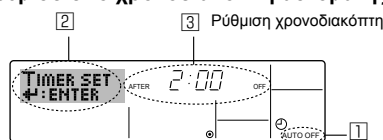

- Βεβαιωθείτε ότι βρίσκεστε σε τυπική οθόνη ελέγχου και εμφανίζεται ο δείκτης χρονοδιακόπτη αυτόματης διακοπής στην ένδειξη (στο 1).
- Όταν εμφανίζεται ένδειξη διαφορετική του χρονοδιακόπτη αυτόματης διακοπής, ρυθμίστε την στο AUTO OFF TIMER χρησιμοποιώντας τη ρύθμιση λειτουργίας χρονοδιακόπτη της επιλογής λειτουργίας (βλ. 8.[4]-3 (3)).
- Πιέστε παρατεταμένα το πλήκτρο μενού χρονοδιακόπτη 2 για 3 δευτερόλεπτα για να εμφανιστεί το Set Up στην οθόνη (στο 2).
- (Σημειώσατε ότι, με κάθε πάτημα του πλήκτρου, αλλάζει η ένδειξη μεταξύ Set Up και Monitor).
- Πιέστε το κατάλληλο πλήκτρο ρύθμισης χρόνου 1, όπως απαιτείται, για να ρυθμίσετε το χρόνο διακοπής (στο 3).
- Πιέστε το πλήκτρο φίλτρο 4 για να κλειδώσετε τη ρύθμιση.

Παρατήρηση:

Η καταχώριση που κάνατε θα ακυρωθεί αν πιέσετε το πλήκτρο κατάστασης (επιστροφής) 2 πριν πιέσετε το πλήκτρο φίλτρου 4.

- Πιέστε το πλήκτρο κατάστασης (επιστροφής) 2 για να ολοκληρώσετε τη διαδικασία ρύθμισης και να επιστρέψετε στην τυπική οθόνη ελέγχου.
- Σε περίπτωση που ήδη λειτουργεί το κλιματιστικό, το χρονόμετρο αρχίζει αμέσως την αντίστροφη μέτρηση. **Βεβαιωθείτε ότι εμφανίζεται σωστά η ρύθμιση χρονοδιακόπτη στην ένδειξη.**

<Έλεγχος της τρέχουσας ρύθμισης χρονοδιακόπτη αυτόματης διακοπής>

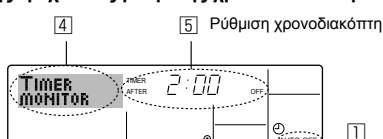

- Βεβαιωθείτε ότι εμφανίζεται στην οθόνη η ένδειξη "Auto Off" (στο 1).
- Πιέστε παρατεταμένα το πλήκτρο μενού χρονοδιακόπτη 2 για 3 δευτερόλεπτα για να εμφανιστεί το Monitor στην οθόνη (στο 4).
- Ο χρόνος που απομένει έως τη διακοπή εμφανίζεται στο 5.
- Για να κλείσετε την παρακολούθηση και να επιστρέψετε στην τυπική οθόνη ελέγχου, πιέστε το πλήκτρο κατάστασης (επιστροφής) 2.

<Για να απενεργοποιήσετε τον χρονοδιακόπτη αυτόματης διακοπής...>

- Πιέστε παρατεταμένα το πλήκτρο έναρξης/διακοπής χρονοδιακόπτη 3 για 3 δευτερόλεπτα ώστε να εμφανιστεί ο δείκτης ανενεργού χρονοδιακόπτη (στο 6) και να σβήσει η τιμή του χρονοδιακόπτη (στο 7).

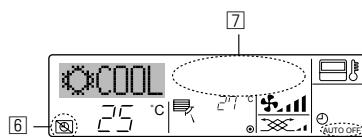

- Εναλλακτικά, σβήστε το ίδιο το κλιματιστικό. Θα σβήσει η τιμή του χρονοδιακόπτη (στο 7) από την οθόνη.

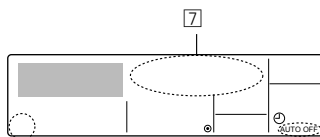

<Για να ξεκινήσετε τον χρονοδιακόπτη αυτόματης διακοπής...>

- Πιέστε παρατεταμένα το πλήκτρο έναρξης/διακοπής χρονοδιακόπτη 9 για 3 δευτερόλεπτα. Σβήνει ο δείκτης ανενεργού χρονοδιακόπτη (στο 6) και εμφανίζεται η ρύθμιση χρονοδιακόπτη στην ένδειξη (στο 7).
- Εναλλακτικά, ανάψτε το κλιματιστικό. Η τιμή του χρονοδιακόπτη θα εμφανιστεί στο 7.

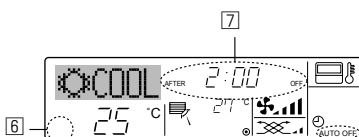

6. Timer (Χρονοδιακόπτης)

6.2. Για το τηλεχειριστήριο

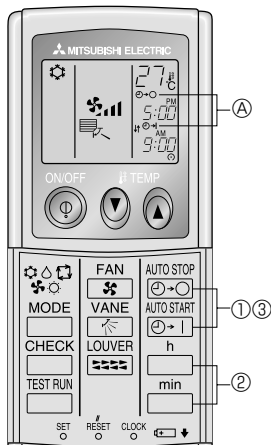

- ① Πιέστε το κουμπί ή (TIMER SET) (Ρύθμιση χρονοδιακόπτη).
- Η ρύθμιση της ώρας μπορεί να γίνει όταν στην οθόνη αναβοσβήνουν τα παρακάτω σύμβολα.
OFF timer (Χρονοδιακόπτης OFF):
αναβοσβήνουν τα σύμβολα -.
ON timer (Χρονοδιακόπτης ON):
αναβοσβήνουν τα σύμβολα -.
- ② Χρησιμοποιήστε τα κουμπιά και για να επιλέξετε τον επιθυμητό χρόνο.
- ③ Ακύρωση του χρόνου.
Για ακύρωση του OFF timer (Χρονοδιακόπτης OFF), πιέστε το κουμπί .
Για ακύρωση του ON timer (Χρονοδιακόπτης ON), πιέστε το κουμπί .
- Μπορείτε επίσης να συνδυάσετε τους δύο χρονοδιακόπτες OFF και ON.
- Η πίεση του κουμπιού ① ON/OFF του τηλεχειριστηρίου κατά τη λειτουργία του χρονοδιακόπτη, για διακοπή της λειτουργίας της μονάδας, προκαλεί την ακύρωση των χρονοδιακοπών.
- Εάν δεν έχει γίνει ρύθμιση της τρέχουσας ώρας, η λειτουργία χρονοδιακόπτη δεν μπορεί να χρησιμοποιηθεί.

7. Άλλες λειτουργίες

7.1. Κλειδώμα των πλήκτρων του τηλεχειριστηρίου (όριο λειτουργίας)

- Αν το επιθυμείτε, μπορείτε να κλειδώσετε τα πλήκτρα του τηλεχειριστηρίου. Έχετε τη δυνατότητα να χρησιμοποιήσετε την επιλογή λειτουργίας του τηλεχειριστηρίου για να επιλέξετε το είδος κλειδώματος που θα χρησιμοποιήσετε. (Για πληροφορίες σχετικά με την επιλογή του είδους κλειδώματος, ανατρέξτε στην ενότητα 8, αντικείμενο [2] (1)). Ειδικότερα, μπορείτε να χρησιμοποιήσετε οποιοδήποτε από τα εξής δύο είδη κλειδώματος.

- ① Κλειδώμα όλων των πλήκτρων:
Κλειδώνει όλα τα πλήκτρα του τηλεχειριστηρίου.
- ② Κλειδώμα όλων των πλήκτρων εκτός του πλήκτρου ON/OFF:
Κλειδώνει όλα τα πλήκτρα εκτός από το πλήκτρο λειτουργίας (ON/OFF).

Παρατήρηση:

Στην οθόνη εμφανίζεται ο δείκτης κλειδώματος για να υποδείξει ότι τα πλήκτρα είναι τώρα κλειδωμένα.

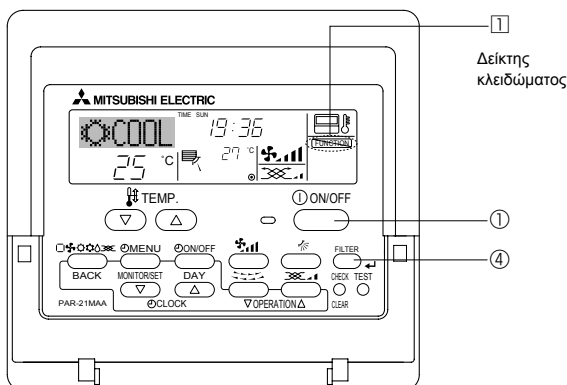

<Πώς να κλειδώσετε τα πλήκτρα>

1. Ενώ πιέζετε το πλήκτρο φίλτρου ④, πιέστε παρατεταμένα το πλήκτρο λειτουργίας (ON/OFF) ① για 2 δευτερόλεπτα. Εμφανίζεται ο δείκτης κλειδώματος στην οθόνη (στο), υποδεικνύοντας ότι είναι τώρα ενεργοποιημένο το κλειδώμα.

* Σε περίπτωση που έχει απενεργοποιηθεί το κλειδώμα από την επιλογή λειτουργίας, στην οθόνη θα εμφανιστεί το μήνυμα "Not Available" (Δεν διατίθεται) όταν πιέσετε τα πλήκτρα όπως περιγράφεται παραπάνω.



- Αν πιέσετε ένα κλειδωμένο πλήκτρο, ως ένδειξη αναβοσβήνει ο δείκτης κλειδώματος (στο).



<Πώς να ξεκλειδώσετε τα πλήκτρα>

1. Ενώ πιέζετε το πλήκτρο φίλτρου ④, πιέστε παρατεταμένα το πλήκτρο λειτουργίας (ON/OFF) ① για 2 δευτερόλεπτα—ώστε να σβήσει από την οθόνη ο δείκτης κλειδώματος (στο).



7. Άλλες λειτουργίες

7.2. Ένδειξη κωδικών σφαλμάτων

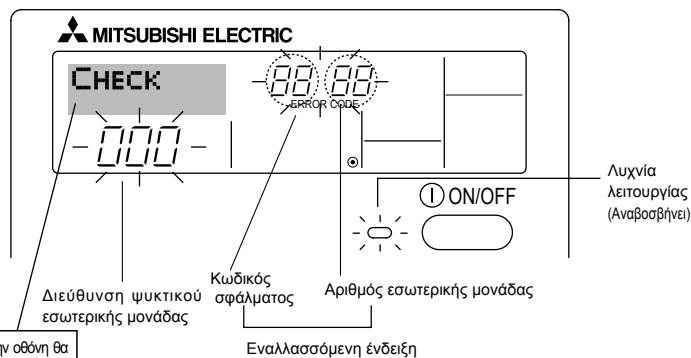

Αν έχετε εισάγει κάποιον τηλεφωνικό αριθμό τον οποίο μπορείτε να καλέσετε σε περίπτωση κάποιου προβλήματος, στην οθόνη θα εμφανίζεται ο αριθμός αυτός. (Η ρύθμιση αυτή μπορεί να γίνει στην επιλογή λειτουργίας. Για πληροφορίες, ανατρέξτε στην ενότητα 8).

- Εάν αναβοσβήνει η λυχνία λειτουργίας και ο κωδικός σφάλματος: Αυτό σημαίνει ότι το κλιματιστικό είναι χαλασμένο και έχει διακοπεί η λειτουργία (δεν είναι δυνατή η επαναφορά του). Σημειώστε τον αριθμό μονάδας και τον κωδικό σφάλματος που υποδεικνύονται, αποσυνδέστε το κλιματιστικό από την ηλεκτρική παροχή και καλέστε τον πωλητή ή τον υπεύθυνο συντήρησης.

Όταν πιέσετε το πλήκτρο ελέγχου:

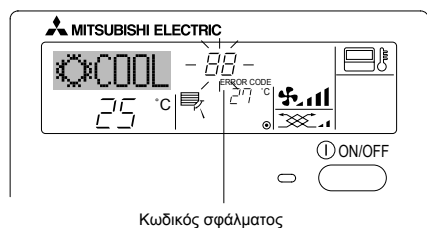

Κωδικός σφάλματος

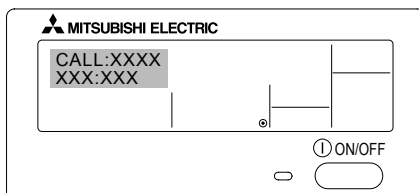

- Εάν αναβοσβήνει μόνο ο κωδικός σφάλματος (ενώ παραμένει αναμμένη η λυχνία λειτουργίας): Η λειτουργία συνεχίζεται, αλλά ενδεχομένως να υπάρχει πρόβλημα με το σύστημα. Στην περίπτωση αυτή, θα πρέπει να σημειώσετε τον κωδικό σφάλματος και κατόπιν να καλέσετε τον πωλητή ή τον υπεύθυνο συντήρησης για συμβουλή.

* Αν έχετε εισάγει κάποιον τηλεφωνικό αριθμό τον οποίο μπορείτε να καλέσετε σε περίπτωση κάποιου προβλήματος, πιέστε το πλήκτρο ελέγχου για να το εμφανίσετε στην οθόνη. (Η ρύθμιση αυτή μπορεί να γίνει στην επιλογή λειτουργίας. Για πληροφορίες, ανατρέξτε στην ενότητα 8).

8. Επιλογή λειτουργίας

Επιλογή λειτουργίας τηλεχειριστηρίου

Η ρύθμιση των ακόλουθων λειτουργιών τηλεχειριστηρίου μπορεί να αλλάξει με τη χρήση της επιλογής λειτουργίας του τηλεχειριστηρίου. Αλλάξτε τις ρυθμίσεις όταν είναι απαραίτητο.

Στοιχείο 1	Στοιχείο 2	Στοιχείο 3 (Πληροφορίες ρύθμισης)
1. Αλλαγή γλώσσας ("CHANGE LANGUAGE")	Ρύθμιση γλώσσας εμφάνισης	• Είναι δυνατή η εμφάνιση των ενδείξεων σε πολλές γλώσσες
2. Όριο λειτουργίας ("FUNCTION SELECTION")	(1) Ρύθμιση ορίου λειτουργίας (λειτουργία κλειδώματος) ("LOCKING FUNCTION")	• Ρύθμιση του εύρους του ορίου λειτουργίας (λειτουργία κλειδώματος)
	(2) Χρήση ρύθμισης αυτόματης λειτουργίας ("SELECT AUTO MODE")	• Ενεργοποίηση ή μη της "αυτόματης" λειτουργίας
	(3) Ρύθμιση εύρους θερμοκρασίας ("LIMIT TEMP FUNCTION")	• Ρύθμιση του εύρους επιλεγόμενης θερμοκρασίας (μέγιστη τιμή, ελάχιστη τιμή)
3. Επιλογή λειτουργίας ("MODE SELECTION")	(1) Ρύθμιση κύριου/δευτερεύοντος τηλεχειριστηρίου ("CONTROLLER MAIN/SUB")	• Επιλογή του κυρίου ή του δευτερεύοντος τηλεχειριστηρίου * Όταν συνδέονται δύο τηλεχειριστήρια σε μία ομάδα, το ένα τηλεχειριστήριο πρέπει να οριστεί ως δευτερεύον.
	(2) Ρύθμιση ώρας ("CLOCK")	• Ενεργοποίηση ή μη της λειτουργίας ρολογιού
	(3) Ρύθμιση λειτουργίας χρονοδιακόπτη ("WEEKLY TIMER")	• Ρύθμιση του τύπου χρονομέτρου
	(4) Ρύθμιση αριθμού επικοινωνίας σε περίπτωση τεχνικού προβλήματος ("CALL.")	• Αριθμός επικοινωνίας σε περίπτωση τεχνικού προβλήματος • Επιλογή του αριθμού τηλεφώνου
4. Αλλαγή ενδείξεων ("DISP MODE SETTING")	(1) Επιλογή μονάδας μέτρησης θερμοκρασίας °C/°F ("TEMP MODE °C/°F")	• Ρύθμιση της μονάδας θερμοκρασίας (°C ή °F) που θα εμφανίζεται
	(2) Ρύθμιση ένδειξης θερμοκρασίας εισερχόμενου αέρα ("ROOM TEMP DISP SELECT")	• Ενεργοποίηση ή μη της εμφάνισης της ένδειξης θερμοκρασίας εσωτερικού (εισερχόμενου) αέρα
	(3) Ρύθμιση ένδειξης αυτόματης ψύξης/θέρμανσης ("AUTO MODE DISP C/H")	• Ενεργοποίηση ή μη της εμφάνισης της ένδειξης "Cooling" (Ψύξη) ή "Heating" (Θέρμανση) κατά τη διάρκεια αυτόματης λειτουργίας

8. Επιλογή λειτουργίας

[Διάγραμμα επιλογής λειτουργίας]

Ρύθμιση γλώσσας (Αγγλικά)

Κανονικές ενδείξεις (Ενδείξεις όταν το κλιματιστικό δεν λειτουργεί)

Κρατήστε πατημένο το κουμπί **E** και πατήστε το κουμπί **G** για δύο δευτερόλεπτα.

Κρατήστε πατημένο το κουμπί **E** και πατήστε το κουμπί **G** για δύο δευτερόλεπτα.

- E** Πατήστε το κουμπί κατάστασης λειτουργίας.
- G** Πατήστε το κουμπί TIMER MENU (MENU ΧΡΟΝΟΔΙΑΚΟΠΤΗ).
- D** Πατήστε το κουμπί TIMER ON/OFF (ΕΝΕΡΓΟΠΟΙΗΣΗ/ΑΠΕΝΕΡΓΟΠΟΙΗΣΗ ΧΡΟΝΟΔΙΑΚΟΠΤΗ).

Αλλαγή γλώσσας

Επιλογή λειτουργίας

Επιλογή κατάστασης λειτουργίας

Αλλαγή ενδείξεων

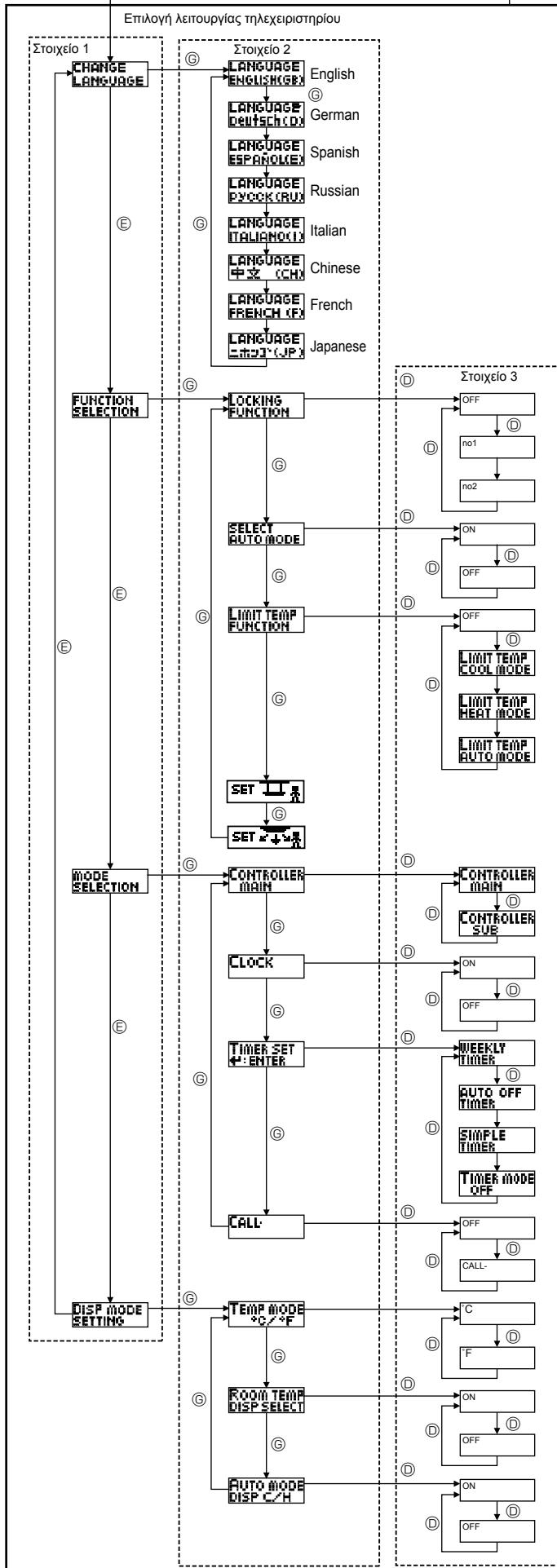

Οθόνη κωδικών

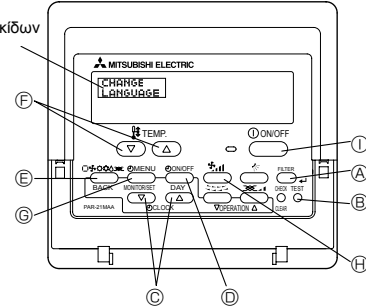

- Η ρύθμιση της λειτουργίας κλειδώματος δεν χρησιμοποιείται. (Τιμή αρχικής ρύθμισης)
- Η ρύθμιση της λειτουργίας κλειδώματος δεν ισχύει για τα κουμπιά On/Off (Ενεργοποίηση/Απενεργοποίηση).
- Η ρύθμιση της λειτουργίας κλειδώματος ισχύει για όλα τα κουμπιά.
- Η ένδειξη αυτόματης λειτουργίας εμφανίζεται όταν επιλέγεται η κατάσταση λειτουργίας. (Τιμή αρχικής ρύθμισης)
- Η ένδειξη αυτόματης λειτουργίας δεν εμφανίζεται όταν επιλέγεται η κατάσταση λειτουργίας.
- Το εύρος θερμοκρασίας δεν είναι ενεργό. (Τιμή αρχικής ρύθμισης)
- Το εύρος θερμοκρασίας μπορεί να αλλάξει στη λειτουργία ψύξης/αφύγρανσης.
- Το εύρος θερμοκρασίας μπορεί να αλλάξει στη λειτουργία θέρμανσης.
- Το εύρος θερμοκρασίας μπορεί να αλλάξει στην αυτόματη λειτουργία.
- Λειτουργία αυτόματης μετακίνησης πάνω/κάτω φανώματος φίλτρου
Δεν είναι απαραίτητη η επιλογή αυτής της λειτουργίας. Ανατρέξτε στο ΕΓΧΕΙΡΙΔΙΟ ΟΔΗΓΙΩΝ ΧΡΗΣΕΩΣ των προαιρετικών μερών (φάνωμα) για λεπτομέρειες σχετικά με αυτή τη λειτουργία.
- Λειτουργία σταθεροποιημένης κατεύθυνσης ροής αέρα
Δεν είναι απαραίτητη η επιλογή αυτής της λειτουργίας. Ανατρέξτε στο ΕΓΧΕΙΡΙΔΙΟ ΟΔΗΓΙΩΝ ΧΡΗΣΕΩΣ της εσωτερικής μονάδας για λεπτομέρειες σχετικά με αυτή τη λειτουργία.
- Το τηλεχειριστήριο θα είναι το κύριο τηλεχειριστήριο. (Τιμή αρχικής ρύθμισης)
- Το τηλεχειριστήριο θα είναι το δευτερεύον τηλεχειριστήριο.
- Η λειτουργία ρολογιού είναι ενεργοποιημένη. (Τιμή αρχικής ρύθμισης)
- Η λειτουργία ρολογιού δεν είναι ενεργοποιημένη.
- Μπορεί να χρησιμοποιηθεί η λειτουργία Weekly timer (Εβδομαδιαίος χρονοδιακόπτης). (Τιμή αρχικής ρύθμισης)
- Μπορεί να χρησιμοποιηθεί η λειτουργία Auto off timer (Χρονοδιακόπτης αυτόματης απενεργοποίησης).
- Μπορεί να χρησιμοποιηθεί η λειτουργία Simple timer (Απλός χρονοδιακόπτης).
- Δεν μπορεί να χρησιμοποιηθεί η λειτουργία χρονοδιακόπτη.
- Σε περίπτωση σφάλματος δεν εμφανίζονται οι καθορισμένοι αριθμοί επικοινωνίας. (Τιμή αρχικής ρύθμισης)
- Σε περίπτωση σφάλματος εμφανίζονται καθορισμένοι αριθμοί επικοινωνίας.
- Χρησιμοποιείται η μονάδα θερμοκρασίας °C. (Τιμή αρχικής ρύθμισης)
- Χρησιμοποιείται η μονάδα θερμοκρασίας °F.
- Εμφανίζεται η θερμοκρασία αέρα περιβάλλοντος. (Τιμή αρχικής ρύθμισης)
- Δεν εμφανίζεται η θερμοκρασία αέρα περιβάλλοντος.
- Όταν έχει επιλεγεί η αυτόματη λειτουργία, εμφανίζεται είτε η ένδειξη "Automatic cooling" (Αυτόματη ψύξη), είτε η ένδειξη "Automatic heating" (Αυτόματη θέρμανση). (Τιμή αρχικής ρύθμισης)
Εμφανίζεται μόνο η ένδειξη "Automatic" (Αυτόματη λειτουργία) όταν έχει επιλεγεί η αυτόματη λειτουργία.

8. Επιλογή λειτουργίας

[Λεπτομέρειες ρύθμισης]

[4]-1 Ρύθμιση CHANGE LANGUAGE (ΑΛΛΑΓΗ ΓΛΩΣΣΑΣ)

Μπορεί να επιλεγεί η γλώσσα που θα εμφανίζεται στην οθόνη κουκίδων.

- Πιέστε το κουμπί [⊖ MENU] ⊕ για να αλλάξετε τη γλώσσα.
 - ① Αγγλικά (GB), ② Γερμανικά (D), ③ Ισπανικά (E), ④ Ρώσικα (RU), ⑤ Ιταλικά (I), ⑥ Κινέζικα (CH), ⑦ Γαλλικά (F), ⑧ Ιαπωνικά (JP)Ανατρέξτε στον πίνακα οθόνης κουκίδων.

[4]-2 Όριο λειτουργίας

(1) Ρύθμιση ορίου λειτουργίας (λειτουργία κλειδώματος)

- Για να αλλάξετε τη ρύθμιση, πατήστε το κουμπί [⊖ ON/OFF] ⊕.
 - ① no1: Η ρύθμιση της λειτουργίας κλειδώματος ισχύει για όλα τα κουμπιά εκτός από το [⊕ ON/OFF] ⊖.
 - ② no2: Η ρύθμιση της λειτουργίας κλειδώματος ισχύει για όλα τα κουμπιά.
 - ③ OFF (Τιμή αρχικής ρύθμισης): Η λειτουργία κλειδώματος δεν είναι ενεργοποιημένη.- * Για να ενεργοποιήσετε τη ρύθμιση λειτουργίας κλειδώματος στην κανονική οθόνη, είναι απαραίτητο να πατήσετε κάποια κουμπιά (Πατήστε ταυτόχρονα και κρατήστε πατημένα τα κουμπιά [FILTER] ⊕ και [⊕ ON/OFF] ⊖ για δύο δευτερόλεπτα) στην κανονική οθόνη αφού γίνει η παραπάνω ρύθμιση.

(2) Χρήση ρύθμισης αυτόματης λειτουργίας

- Όταν το τηλεχειριστήριο είναι συνδεδεμένο με μονάδα η οποία βρίσκεται σε αυτόματη λειτουργία, μπορούν να πραγματοποιηθούν οι ακόλουθες ρυθμίσεις.
 - Για να αλλάξετε τη ρύθμιση, πατήστε το κουμπί [⊖ ON/OFF] ⊕.
 - ① ON (Τιμή αρχικής ρύθμισης): Η ένδειξη αυτόματης λειτουργίας εμφανίζεται όταν επιλέγεται η κατάσταση λειτουργίας.
 - ② OFF: Η ένδειξη αυτόματης λειτουργίας δεν εμφανίζεται όταν επιλέγεται η κατάσταση λειτουργίας.

(3) Ρύθμιση εύρους θερμοκρασίας

- Αφού πραγματοποιηθεί αυτή η ρύθμιση, μπορεί να επιλεγεί μία θερμοκρασία ανάμεσα στο καθορισμένο εύρος.
 - Για να αλλάξετε τη ρύθμιση, πατήστε το κουμπί [⊖ ON/OFF] ⊕.
 - ① LIMIT TEMP COOL MODE: Το εύρος θερμοκρασίας μπορεί να αλλάξει στη λειτουργία ψύξης/αφύγρανσης.
 - ② LIMIT TEMP HEAT MODE: Το εύρος θερμοκρασίας μπορεί να αλλάξει στη λειτουργία θέρμανσης.
 - ③ LIMIT TEMP AUTO MODE: Το εύρος θερμοκρασίας μπορεί να αλλάξει στην αυτόματη λειτουργία.
 - ④ OFF (αρχική ρύθμιση): Το εύρος θερμοκρασίας δεν είναι ενεργό.
 - * Όταν γίνει ρύθμιση άλλη πέραν της OFF (ΑΠΕΝΕΡΓΟΠΟΙΗΣΗ), γίνεται ταυτόχρονα η ρύθμιση του εύρους θερμοκρασίας για τις λειτουργίες αυτόματη, ψύξη και θέρμανση. Όμως, δεν είναι δυνατό να τεθεί όριο για το εύρος όταν δεν έχει αλλάξει η επιλεγμένη θερμοκρασία.
 - Για να αυξήσετε ή να μειώσετε τη θερμοκρασία, πατήστε το κουμπί [⏸ TEMP. (▽) ή (Δ)] ⊕.
 - Για να αλλάξετε τη ρύθμιση ανώτερου και κατώτερου ορίου, πατήστε το κουμπί [⏸,all] ⊕. Η επιλεγμένη ρύθμιση θα αναβοσβήνει και η ρύθμιση της θερμοκρασίας θα είναι δυνατή.
 - Εύρος ρύθμισης
Λειτουργία ψύξης/αφύγρανσης:
Κατώτερο όριο: 19°C έως 30°C Ανώτερο όριο: 30°C έως 19°C
Λειτουργία θέρμανσης:
Κατώτερο όριο: 17°C έως 28°C Ανώτερο όριο: 28°C έως 17°C
Αυτόματη λειτουργία:
Κατώτερο όριο: 19°C έως 28°C Ανώτερο όριο: 28°C έως 19°C

[4]-3 Ρύθμιση επιλογής λειτουργίας

(1) Ρύθμιση κύριου/δευτερεύοντος τηλεχειριστηρίου

- Για να αλλάξετε τη ρύθμιση, πατήστε το κουμπί [⊖ ON/OFF] ⊕.
 - ① Main: Το τηλεχειριστήριο θα είναι το κύριο τηλεχειριστήριο.
 - ② Sub: Το τηλεχειριστήριο θα είναι το δευτερεύον τηλεχειριστήριο.

(2) Ρύθμιση ώρας

- Για να αλλάξετε τη ρύθμιση, πατήστε το κουμπί [⊖ ON/OFF] ⊕.
 - ① ON: Η λειτουργία ρολογιού είναι ενεργοποιημένη.
 - ② OFF: Η λειτουργία ρολογιού δεν είναι ενεργοποιημένη.

(3) Ρύθμιση λειτουργίας χρονοδιακόπτη

- Για να αλλάξετε τη ρύθμιση, πατήστε το κουμπί [⊖ ON/OFF] ⊕
Επιλέξτε ένα από τα ακόλουθα).
 - ① WEEKLY TIMER (Τιμή αρχικής ρύθμισης):
Μπορεί να χρησιμοποιηθεί ο εβδομαδιαίος χρονοδιακόπτης.
 - ② AUTO OFF TIMER:
Μπορεί να χρησιμοποιηθεί ο χρονοδιακόπτης αυτόματης απενεργοποίησης.
 - ③ SIMPLE TIMER:
Μπορεί να χρησιμοποιηθεί ο απλός χρονοδιακόπτης.
 - ④ TIMER MODE OFF:
Δεν μπορεί να χρησιμοποιηθεί η λειτουργία χρονοδιακόπτη.- * Όταν το ρολόι είναι απενεργοποιημένο (ρύθμιση OFF), δεν μπορεί να χρησιμοποιηθεί ο "WEEKLY TIMER" (ΕΒΔΟΜΑΔΙΑΙΟΣ ΧΡΟΝΟΔΙΑΚΟΠΤΗΣ).

(4) Ρύθμιση αριθμού επικοινωνίας σε περίπτωση τεχνικού προβλήματος

- Για να αλλάξετε τη ρύθμιση, πατήστε το κουμπί [⊖ ON/OFF] ⊕.
 - ① CALL OFF:
Σε περίπτωση τεχνικού προβλήματος δεν εμφανίζονται οι καθορισμένοι αριθμοί επικοινωνίας.
 - ② CALL **** *
Σε περίπτωση τεχνικού προβλήματος εμφανίζονται οι καθορισμένοι αριθμοί επικοινωνίας.
CALL_:
Ο αριθμός επικοινωνίας μπορεί να οριστεί όταν η οθόνη είναι όπως φαίνεται παραπάνω.- Επιλογή των αριθμών επικοινωνίας
Για να επιλέξετε τους αριθμούς επικοινωνίας, ακολουθήστε την παρακάτω διαδικασία. Μετακινήστε το δρομέα για να ορίσετε τον αριθμό. Πιέστε το κουμπί [⏸ TEMP. (▽) ή (Δ)] ⊕ για να μετακινήσετε τον δρομέα προς τα δεξιά (ή αριστερά). Πιέστε το κουμπί [⊖ CLOCK (▽) και (Δ)] ⊕ για να ορίσετε τους αριθμούς.

[4]-4 Ρύθμιση αλλαγής ενδείξεων

(1) Επιλογή μονάδας μέτρησης θερμοκρασίας °C/°F

- Για να αλλάξετε τη ρύθμιση, πατήστε το κουμπί [⊖ ON/OFF] ⊕.
 - ① °C: Χρησιμοποιείται η μονάδα θερμοκρασίας °C.
 - ② °F: Χρησιμοποιείται η μονάδα θερμοκρασίας °F.

(2) Επιλογή εμφάνισης θερμοκρασίας αέρα δωματίου

- Για να αλλάξετε τη ρύθμιση, πατήστε το κουμπί [⊖ ON/OFF] ⊕.
 - ① ON: Εμφανίζεται η θερμοκρασία εισερχόμενου αέρα.
 - ② OFF: Δεν εμφανίζεται η θερμοκρασία εισερχόμενου αέρα.

(3) Ρύθμιση ένδειξης αυτόματης ψύξης/θέρμανσης

- Για να αλλάξετε τη ρύθμιση, πατήστε το κουμπί [⊖ ON/OFF] ⊕.
 - ① ON:
Εμφανίζεται είτε το "Automatic cooling" (Αυτόματη ψύξη) είτε το "Automatic heating" (Αυτόματη θέρμανση) όταν έχει επιλεγεί η αυτόματη λειτουργία.
 - ② OFF:
Εμφανίζεται μόνο το "Automatic" (Αυτόματη λειτουργία) όταν έχει επιλεγεί η αυτόματη λειτουργία.

8. Επιλογή λειτουργίας

[Πίνακας οθόνης κουκίδων]

Ρύθμιση γλώσσας	English	German	Spanish	Russian	Italian	Chinese	French	Japanese	
Αναμονή εκκίνησης	PLEASE WAIT	←	←	←	←	←	←	←	
Κατάσταση λειτουργίας	ψύξη	COOL	Kühlen	FRÍO	Холод	COOL	FROID	冷房	
	αφύγρανση	DRY	Trocknen	DESHUMIDIFICACIÓN	Сушка	DRY	DRY	DESHU	ドライ
	θέρμανση	HEAT	Heizen	CALOR	Тепло	HEAT	制热	CHAUD	暖房
	Αυτόματη	AUTO	AUTO	AUTOMÁTICO	Авто	AUTO	自动	AUTO	自動
	Αυτόματη (ψύξη)	COOL	Kühlen	FRÍO	Холод	COOL	制冷	FROID	冷房
	Αυτόματη (θέρμανση)	HEAT	Heizen	CALOR	Тепло	HEAT	制热	CHAUD	暖房
	ανεμιστήρα	FAN	Lüfter	VENTILACIÓN	Вент	VENTILAZIONE	送风	VENTILATION	送風
	Εξαιρισμός	VENTILATION	Gebläsebetrieb	VENTILACIÓN	Вентиляция	ARIA ESTERNA	换气	VENTILATION	換氣
	Stand by (Αναμονή) Ρύθμιση θέρμανσης Defrost (Απόψυξη)	STAND BY DEFROST	STAND BY Abtauen	CALENTANDO DESCONGELACIÓN	ОБОГРЕВ: РАЗЪЕМ	STAND BY SERVIZIO MENTO	准备中 除霜中	PRE CHAUFFAGE DEGIVRAGE	準備中 霜取中
Καθορισμένη θερμοκρασία	SET TEMP	TEMP einstellen	TEMP. CONSIGNA	ЦЕЛЕВАЯ ТЕМПЕРАТУРА	IMPOSTAZIONE TEMPERATURA	设定温度	REGLE TEMPERATURE	設定温度	
Ταχύτητα ανεμιστήρα	FAN SPEED	Lüftergeschwindigkeit	VELOCIDAD VENTILADOR	СКОРОСТЬ ВЕНТИЛЯТОРА	VELOCITA' VENTILATORE	风速	VITESSE DE VENTILATION	風速	
Μη διαθέσιμο κουμπι	NOT AVAILABLE	Nicht verfügbar	NO DISPONIBLE	НЕ ДОСТУПНО	NON DISPONIBILE	无效按钮	NON DISPONIBILE	無効ボタン	
Έλεγχος (Σφάλμα)	CHECK	Prüfen	COMPROBAR	ПРОВЕРКА	CHECK	检查	CONTROLE	点検	
Δοκιμαστική λειτουργία	TEST RUN	Testbetrieb	TEST FUNCIONAMIENTO	ТЕСТОВЫЙ ЗАПУСК	TEST RUN	试运行	TEST	試運転	
Αυτόματος έλεγχος	SELF CHECK	Selbst-diagnose	AUTO REVISIÓN	САМОДИАГНОСТИКА	SELF CHECK	自我诊断	AUTO CONTROLE	自己診断	
Επιλογή λειτουργίας μονάδας	FUNCTION SELECTION	Funktion AUSWAHL	SELECCIÓN DE FUNCIÓN	ВЫБОР ФУНКЦИИ	SELEZIONE FUNZIONI	功能选择	SELECTION FONCTIONS	メニュー選択	
Ρύθμιση εξαερισμού	SETTING OF VENTILATION	Lüfterstufen wählen	CONFIG. VENTILACIÓN	НАСТРОЙКА ВЕНТЪСТАНА	IMPOSTAZIONE ARIARESTERNA	换气设定	SELECTION VENTILATION	換氣設定	

Ρύθμιση γλώσσας	English	German	Spanish	Russian	Italian	Chinese	French	Japanese
Αλλαγή γλώσσας	CHANGE LANGUAGE	←	←	←	←	←	←	←
Επιλογή λειτουργίας	FUNCTION SELECTION	Funktion wählen	SELECCIÓN DE FUNCIONES	ВЫБОР ФУНКЦИИ	SELEZIONE FUNZIONI	功能限制	SELECTION FONCTIONS	メニュー制限
Ρύθμιση ορίου λειτουργίας	LOCKING FUNCTION	Sperre - Funktion	FUNCIÓN BLOQUEADA	ФУНКЦИЯ БЛОКИРОВКИ	BLOCCO FUNZIONI	操作限制	BLOCCAGE FONCTIONS	操作メニュー
Χρήση ρύθμισης αυτόματης λειτουργίας	SELECT AUTO MODE	Auswahl Auto Betrieb	SELECCIÓN MODO AUTO	ВЫБОР РЕЖИМА АВТО	SELEZIONE MODO AUTO	自动模式	SELECTION DU MODO AUTO	自動モード
Ρύθμιση εύρους θερμοκρασίας	LIMIT TEMP FUNCTION	Limit Temp Funktion	LIMIT TEMP CONSIGNA	ОГРАНИЧЕНИЕ УЛТ.ТЕМПЕРАТ	LIMITAZIONE TEMPERATURA	温度限制	LIMITATION TEMPERATURE	温度制限
Όριο θερμοκρασίας στην ψύξη/ ημέρα	LIMIT TEMP COOL MODE	Limit Kühl Temp	LIMIT TEMP MODO FRÍO	ОГРАНИЧЕНО ОХЛАЖАЕНИЕ	LIMITAZIONE MODO COOL	制冷范围	LIMITE TEMP MODE FROID	制冷冷房
Όριο θερμοκρασίας στη θέρμανση	LIMIT TEMP HEAT MODE	Limit Heiz Temp	LIMIT TEMP MODO CALOR	ОГРАНИЧЕН ОБОГРЕВ	LIMITAZIONE MODO HEAT	制热范围	LIMITE TEMP MODE CHAUD	制热暖房
Όρο θερμοκρασίας στην αυτόματη λειτουργία	LIMIT TEMP AUTO MODE	Limit Auto Temp	LIMIT TEMP MODO AUTO	ОГРАНИЧЕН РЕЖИМ АВТО	LIMITAZIONE MODO AUTO	自动范围	LIMITE TEMP MODE AUTO	制热自動
Επιλογή κατάστασης λειτουργίας	MODE SELECTION	Betriebsart wählen	SELECCIÓN DE MODO	ВЫБОР РЕЖИМА	SELEZIONE MODO	基本模式	SELECTION DU MODO	基本メニュー
Ρύθμιση ΚΥΡΙΟΥ τηλεχειριστηρίου	CONTROLLER MAIN	Haupt Controller	CONTROL PRINCIPAL	ОСНОВНОЙ ПУЛЬТ	CONTROLLO MAIN	遥控主	TELCOMMANDE MAÎTRE	リモコン 主機
Ρύθμιση ΔΕΥΤΕΡΕΥΟΝΤΟΣ τηλεχειριστηρίου	CONTROLLER SUB	Neben Controller	CONTROL SECUNDARIO	ДОПОЛНИТЕЛЬНЫЙ ПУЛЬТ	CONTROLLO SUB	遥控辅	TELCOMMANDE ESCLAVE	リモコン 主機
Χρήση της ρύθμισης ρολογιού	CLOCK	Uhr	RELOJ	ЧАСЫ	OROLOGIO	时钟	AFFICHAGE HORLOGE	時計 3ヨウ
Ρύθμιση της ημέρας της εβδομάδας και της ώρας	TIME SET 4:ENTER	Uhr stellen 4:einstellen	CONFIG RELOJ 4:CONFIG	ЧАСЫ.УСТ. 4:ВВОД	OROLOGIO 4:ENTER	时间 4:ENTER	HORLOGE 4:ENTRER	トケイセッテイ 4: カブテイ
Ρύθμιση χρονοδιακόπτη	TIMER SET 4:ENTER	Zeitschaltuhr 4:einstellen	TEMPORIZA - DOR 4:CONFIG	ТАЙМЕР.УСТ. 4:ВВОД	TIMER 4:ENTER	定时器 4:ENTER	PROG HORAIRE 4:ENTRER	タイマーセッテイ 4: カブテイ
Παρακολούθηση χρονοδιακόπτη	TIMER MONITOR	Uhrzeit Anzeige	VISUALIZAR TEMPORIZAD.	ПРОСМОТР ТАЙМЕРА	VISUALIZ TIMER	定时器状态	AFFICHAGE PROG HORAIRE	タイマーモニター
Εβδομαδιαίος χρονοδιακόπτης	WEEKLY TIMER	Wochenzeit schalt Uhr	TEMPORIZA - DOR SEMANAL	НЕДЕЛЬНЫЙ ТАЙМЕР	TIMER SETTIMANALE	每周定时器	PROG HEBDO MADAIRE	タイマー 週間
Απενεργοποίηση χρονοδιακόπτη	TIMER MODE OFF	Zeitschaltuhr AUS	TEMPORIZA - DOR APAGADO	ТАЙМЕР БЕЖ.КЛ.	TIMER OFF	定时器无效	PROG HORAIRE INACTIF	タイマー 無効
Χρονοδιακόπτης αυτόματης απενεργοποίησης	AUTO OFF TIMER	Auto Zeit funktion AUS	APAGADO AUTOMÁTICO	АВТОЗАБЫВАТЬ ТАЙМЕР	AUTO OFF TIMER	解除定时	PROG HORAIRE ARRET AUTO	タイマー-ケツオス ほうウ
Απλός χρονοδιακόπτης	SIMPLE TIMER	Einfache Zeitfunktion	TEMPORIZA - DOR SIMPLE	ПРОСТОЙ ТАЙМЕР	TIMER SEMPLIFICATO	简易定时器	PROG HORAIRE SIMPLIFE	タイマー-カンイ
Ρύθμιση αριθμού επικοινωνίας σε περίπτωση εμφάνισης σφάλματος	CALL	←	←	←	←	←	←	←
Αλλαγή κατάστασης οθόνης	DISP MODE SETTING	Anzeige Betriebsart	MOSTRAR MODO	НАСТРОЙКА НА РЕЖИМА	IMPOSTAZIONE MODO DISPLAY	转换表示	AFFICHAGE SOUS MENU	表示切替
Ρύθμιση ένδειξης θερμοκρασίας °C/°F	TEMP MODE °C/°F	Wechsel °C/°F	TEMP GRADOS °C/°F	ЕДИН.ТЕМП. °C/°F	TEMPERATURA °C/°F	温度 °C/°F	TEMPERATURE °C/°F	温度 °C/°F
Ρύθμιση ένδειξης θερμοκρασίας αέρα περιβάλλοντος	ROOM TEMP DISP SELECT	Raum Temp gewählt	MOSTRAR TEMP.	ПОКАЗЫВАТЬ ТЕМП.В КОМ.	TEMPERATURA AMBIENTE	吸入温度	TEMPERATURE AMBIANTE	スロエオンド 3ヨウウ
Ρύθμιση ένδειξης αυτόματης λειτουργίας ψύξης/θέρμανσης	AUTO MODE DISP C/H	Auto Betrieb C/H	MOSTRAR F°C EN AUTO	НА.Т./Х. В РЕЖИМЕ АВТО	AUTO C/H	自动表示	AFFICHAGE AUTO F/C	自動 12ヨウウ

9. Λειτουργία εκτάκτου ανάγκης για ασύρματο τηλεχειριστήριο

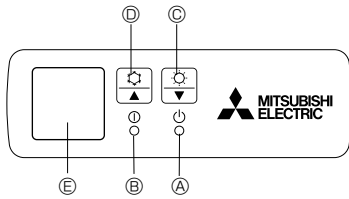

Όταν δεν μπορείτε να χρησιμοποιήσετε το τηλεχειριστήριο

Όταν οι μπαταρίες του τηλεχειριστηρίου έχουν αδειάσει ή όταν το τηλεχειριστήριο έχει βλάβη, μπορείτε να χρησιμοποιήσετε τα κουμπιά έκτακτης ανάγκης στην μπροστινή πλευρά της μονάδας.

- Ⓐ Φωτεινή ένδειξη DEFROST/STAND BY
- Ⓑ Φωτάκι λειτουργίας
- Ⓒ Διακόπτης έκτακτης ανάγκης (θέρμανση)
- Ⓓ Διακόπτης έκτακτης ανάγκης (ψύξη)
- Ⓔ Δέκτης

Έναρξη λειτουργίας

- Για τη λειτουργία ψύξης, πιέστε το πλήκτρο Ⓔ Ⓓ για πάνω από 2 δευτερόλεπτα.
- Για τη λειτουργία θέρμανσης, πιέστε το πλήκτρο Ⓔ Ⓒ για πάνω από 2 δευτερόλεπτα.

* Εάν ανάψει η λυχνία λειτουργίας Ⓑ, τότε έχει ξεκινήσει η λειτουργία.

Σημείωση:

- Λεπτομέρειες για τη λειτουργία σε έκτακτη ανάγκη δίνονται παρακάτω.

Κατάσταση λειτουργίας	ΨΥΞΗ	ΘΕΡΜΑΝΣΗ
Ρυθμισμένη θερμοκρασία	24°C	24°C
Ταχύτητα ανεμιστήρα	Υψηλή	Υψηλή
Κατεύθυνση ροής αέρα	Οριζόντια	Κατακόρυφη 5

Διακοπή της λειτουργίας

- Για να σταματήσετε τη λειτουργία, πατήστε το κουμπί Ⓔ Ⓓ ή το κουμπί Ⓔ Ⓒ.

10. Φροντίδα και καθαρισμός

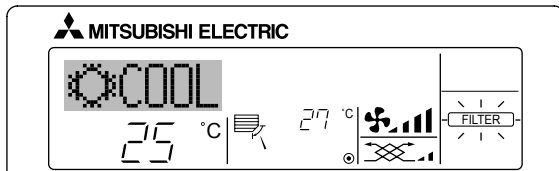

- Δηλώνει ότι το φίλτρο χρειάζεται καθαρισμό.

Ο καθαρισμός του φίλτρου πρέπει να πραγματοποιείται από εξουσιοδοτημένο προσωπικό.

- Για το μηδενισμό της ένδειξης "FILTER"

Όταν πατήσετε το κουμπί [FILTER] δύο φορές διαδοχικά αφού καθαρίσετε το φίλτρο, η ένδειξη σβήνει και μηδενίζεται.

Παρατήρηση:

- Όταν ελέγχονται δύο ή περισσότεροι διαφορετικοί τύποι εσωτερικών μονάδων, η περίοδος καθαρισμού του φίλτρου ποικίλλει ανάλογα με τον τύπο του φίλτρου. Όταν το φίλτρο της κύριας μονάδας χρειάζεται καθαρισμό, η ένδειξη "FILTER" (ΦΙΛΤΡΟ) εμφανίζεται στην οθόνη. Όταν η ένδειξη φίλτρου παύει να εμφανίζεται, ο συνολικός χρόνος μηδενίζεται.
- Η ένδειξη "FILTER" αφορά τον καθαρισμό του φίλτρου όταν το κλιματιστικό χρησιμοποιείται σε φυσιολογικές συνθήκες εσωτερικών χώρων και γίνεται μόνο με χρονικά κριτήρια. Επειδή η βρωμιά του φίλτρου εξαρτάται από τις περιβαλλοντικές συνθήκες, συνιστάται να καθαρίζετε το φίλτρο όποτε είναι απαραίτητο.
- Ο συνολικός χρόνος για τη διάρκεια της περιόδου καθαρισμού του φίλτρου εξαρτάται από το μοντέλο.
- Η ένδειξη αυτή δεν είναι διαθέσιμη για ασύρματο τηλεχειριστήριο.

► Καθαρισμός των φίλτρων

- Καθαρίστε τα φίλτρα με ηλεκτρική σκούπα. Αν δεν έχετε ηλεκτρική σκούπα, χτυπήστε ελαφρά τα φίλτρα σε ένα στερεό αντικείμενο για να φύγει η σκόνη και η βρωμιά.
- Αν τα φίλτρα είναι πολύ βρώμικα, πλύντε τα με χλιαρό νερό. Φροντίστε να ξεβγάλετε πολύ καλά το απορροπτικό που χρησιμοποιήσατε και αφήστε τα φίλτρα να στεγνώσουν εντελώς πριν τα τοποθετήσετε ξανά στη μονάδα.

⚠ Προσοχή:

- Μην αφήνετε τα φίλτρα να στεγνώσουν στον ήλιο και μη χρησιμοποιείτε πηγή θερμότητας, όπως μια ηλεκτρική θερμάστρα, για να τα στεγνώσετε γιατί υπάρχει κίνδυνος να παραμορφωθούν.
- Μην πλένετε τα φίλτρα με ζεστό νερό (πάνω από 50°C) γιατί μπορεί να παραμορφωθούν.
- Βεβαιωθείτε ότι τα φίλτρα βρίσκονται πάντα στη θέση τους. Η λειτουργία της μονάδας χωρίς φίλτρα αέρα μπορεί να προκαλέσει βλάβη.

⚠ Προσοχή:

- Πριν αρχίσετε τον καθαρισμό, σταματήστε τη λειτουργία και κλείστε το ρεύμα.
- Οι εσωτερικές μονάδες είναι εφοδιασμένες με φίλτρα για την αφαίρεση της σκόνης από τον εισερχόμενο αέρα. Καθαρίστε τα φίλτρα χρησιμοποιώντας τις μεθόδους που επιδεικνύονται στ' ακόλουθα σκίτσα.

► Αφαίρεση φίλτρου

⚠ Προσοχή:

- Κατά την αφαίρεση του φίλτρου, θα πρέπει να πάρετε τις απαραίτητες προφυλάξεις για να προστατέψετε τα μάτια σας από τη σκόνη. Επίσης, εάν χρειαστεί να ανεβείτε σε καρέκλα για να εκτελέσετε την εργασία, προσέξτε να μην πέσετε.
- Όταν αφαιρέσετε το φίλτρο, μην αγγίξετε τα μεταλλικά εξαρτήματα στο εσωτερικό της μονάδας εσωτερικού χώρου, διότι μπορεί να τραυματιστείτε.

■ PLA-RP-BA

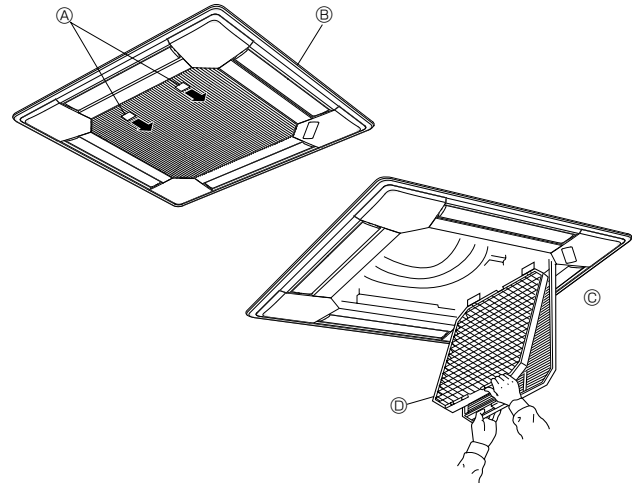

- ① Τραβήξτε το κουμπί στη γρίλια εισαγωγής προς την κατεύθυνση που δείχνει το βέλος και θα πρέπει να ανοίξει.
- ② Ανοίξτε τη γρίλια εισαγωγής.
- ③ Αφήστε το κουμπί στην κεντρική γωνία της γρίλιας εισαγωγής και τραβήξτε το φίλτρο προς τα εμπρός για να το βγάλετε.

Ⓐ Προεξοχή Φίλτρου Ⓑ Γρίλλες Ⓒ Γρίλλες Εισαγωγής Αέρα Ⓓ Φίλτρο

11. Εντοπισμός βλαβών

Αντιμετωπίζετε προβλήματα;	Λύση. (Η μονάδα λειτουργεί κανονικά).
Το κλιματιστικό δεν ψύχει ή δεν θερμαίνει καλά.	<ul style="list-style-type: none"> ■ Καθαρίστε το φίλτρο. (Η ροή αέρα μειώνεται όταν το φίλτρο είναι ακάθαρμο ή έχει βουλώσει.) ■ Ελέγξτε τη ρύθμιση της θερμοκρασίας και ρυθμίστε την καθορισμένη θερμοκρασία. ■ Φροντίστε να υπάρχει αρκετός χώρος γύρω από την εξωτερική μονάδα. Μήπως έχει βουλώσει η είσοδος ή η έξοδος αέρα της μονάδας; ■ Μήπως έχετε αφήσει κάποια πόρτα ή παράθυρο ανοιχτά;
Όταν ξεκινά η λειτουργία θέρμανσης, αργεί να βγει θερμός αέρας από την εσωτερική μονάδα.	<ul style="list-style-type: none"> ■ Η εσωτερική μονάδα δεν βγάζει θερμό αέρα, έως ότου προθερμανθεί επαρκώς.
Κατά τη λειτουργία θέρμανσης, το κλιματιστικό διακόπτει τη λειτουργία του πριν να επιτευχθεί η καθορισμένη θερμοκρασία περιβάλλοντος.	<ul style="list-style-type: none"> ■ Όταν η εξωτερική θερμοκρασία είναι χαμηλή και η υγρασία υψηλή μπορεί να σχηματιστεί πάγος στην εξωτερική μονάδα. Σε αυτή την περίπτωση, η εξωτερική μονάδα εκτελεί λειτουργία απόψυξης. Η κανονική λειτουργία θα πρέπει να ξεκινήσει μετά από περίπου 10 λεπτά.
Η κατεύθυνση της ροής αέρα αλλάζει κατά τη λειτουργία ή δεν μπορείτε να ορίσετε την κατεύθυνση ροής αέρα.	<ul style="list-style-type: none"> ■ Κατά τη λειτουργία ψύξης, τα πτερύγια τίθενται αυτόματα στην οριζόντια (κάτω) θέση μετά από 1 ώρα όταν έχει επιλεγεί η κατεύθυνση ροής αέρα προς τα κάτω (οριζόντια). Αυτό συμβαίνει για την αποφυγή σχηματισμού και πτώσης νερού από τα πτερύγια. ■ Κατά τη λειτουργία θέρμανσης, τα πτερύγια τίθενται αυτόματα στην οριζόντια κατεύθυνση ροής αέρα, όταν η θερμοκρασία είναι χαμηλή ή κατά τη λειτουργία απόψυξης.
Όταν αλλάζει η κατεύθυνση ροής αέρα, τα πτερύγια κινούνται πάντα προς τα πάνω και προς τα κάτω διερχόμενα από την καθορισμένη θέση πριν τελικά σταματήσουν σε αυτήν.	<ul style="list-style-type: none"> ■ Όταν αλλάζει η κατεύθυνση ροής αέρα, τα πτερύγια μετακινούνται στην καθορισμένη θέση, αφού ανιχνεύσουν τη βασική θέση.
Ακούγεται ήχος ροής νερού ή περιστασιακά ένας συριγμός.	<ul style="list-style-type: none"> ■ Οι ήχοι αυτοί μπορεί να ακουστούν όταν ρέει ψυκτικό μέσο στο κλιματιστικό ή όταν αλλάζει η κατεύθυνση της ροής του ψυκτικού μέσου.
Ακούγεται ήχος σπασίματος ή τριξίματος.	<ul style="list-style-type: none"> ■ Οι ήχοι αυτοί μπορεί να ακουστούν όταν δημιουργούνται τριβές μεταξύ μερών του κλιματιστικού λόγω διαστολής και συστολής εξαιτίας μεταβολών στη θερμοκρασία.
Στο δωμάτιο υπάρχει μια δυσάρεστη οσμή.	<ul style="list-style-type: none"> ■ Η εσωτερική μονάδα αναρροφά αέρα που περιέχει αέρια από τους τοίχους, τον τάπητα και την επίπλωση, καθώς και οσμές που παγιδεύονται στα ρούχα και, στη συνέχεια, αποβάλλει ξανά αυτόν τον αέρα στο δωμάτιο.
Από την εσωτερική μονάδα εξέρχεται λευκή αχλύ ή ατμός.	<ul style="list-style-type: none"> ■ Εάν η εσωτερική θερμοκρασία και η υγρασία είναι υψηλές, αυτό μπορεί να συμβεί κατά την έναρξη της λειτουργίας. ■ Κατά τη λειτουργία απόψυξης, μπορεί να εξέλθει ροή ψυχρού αέρα και να φαίνεται σαν αχλύ.
Από την εξωτερική μονάδα εξέρχεται νερό ή ατμός	<ul style="list-style-type: none"> ■ Κατά τη λειτουργία ψύξης, ενδέχεται να σχηματιστεί και να τρέξει νερό από τους σωλήνες ψύξης και τους συνδέσμους. ■ Κατά τη λειτουργία θέρμανσης, ενδέχεται να σχηματιστεί και να τρέξει νερό από τον εναλλάκτη θερμότητας. ■ Κατά τη λειτουργία απόψυξης, εξατμίζεται το νερό στον εναλλάκτη θερμότητας και μπορεί να εξέλθει υδρατμός.
Ο δείκτης λειτουργίας δεν εμφανίζεται στην οθόνη του τηλεχειριστηρίου.	<ul style="list-style-type: none"> ■ Ανοίξτε το διακόπτη τροφοδοσίας. Στην οθόνη του τηλεχειριστηρίου θα εμφανιστεί η ένδειξη "●".
Στην οθόνη του τηλεχειριστηρίου εμφανίζεται η ένδειξη "☒".	<ul style="list-style-type: none"> ■ Κατά τον κεντρικό έλεγχο, στην οθόνη του τηλεχειριστηρίου εμφανίζεται η ένδειξη "☒" και δεν είναι εφικτή η ενεργοποίηση ή η απενεργοποίηση του κλιματιστικού με το τηλεχειριστήριο.
Όταν θέτετε σε λειτουργία το κλιματιστικό σε σύντομο χρονικό διάστημα αφότου το απενεργοποιήσατε, δεν λειτουργεί ακόμη και εάν πατήσετε το κουμπί ON/OFF (Ενεργοποίηση/Απενεργοποίηση).	<ul style="list-style-type: none"> ■ Περιμένετε για τρία περίπου λεπτά. (Η λειτουργία έχει σταματήσει για λόγους προστασίας του κλιματιστικού.)
Το κλιματιστικό λειτουργεί χωρίς να πατηθεί το κουμπί ON/OFF.	<ul style="list-style-type: none"> ■ Έχει ρυθμιστεί ο χρονοδιακόπτης; Πατήστε το κουμπί ON/OFF για να διακόψετε τη λειτουργία. ■ Είναι συνδεδεμένο το κλιματιστικό σε κεντρικό τηλεχειριστήριο; Απευθυνθείτε στους υπευθύνους χειρισμού του κλιματιστικού. ■ Εμφανίζεται η ένδειξη "☒" στην οθόνη του τηλεχειριστηρίου; Απευθυνθείτε στους υπευθύνους χειρισμού του κλιματιστικού. ■ Έχετε ρυθμίσει τη λειτουργία αυτόματης επαναλειτουργίας μετά από διακοπή της τροφοδοσίας; Πατήστε το κουμπί ON/OFF για να διακόψετε τη λειτουργία.
Η λειτουργία του κλιματιστικού διακόπτεται χωρίς να πατηθεί το κουμπί ON/OFF.	<ul style="list-style-type: none"> ■ Έχετε ρυθμίσει τη λειτουργία χρονοδιακόπτη απενεργοποίησης; Πατήστε το κουμπί ON/OFF για να θέσετε ξανά σε λειτουργία το κλιματιστικό. ■ Είναι συνδεδεμένο το κλιματιστικό σε κεντρικό τηλεχειριστήριο; Απευθυνθείτε στους υπευθύνους χειρισμού του κλιματιστικού. ■ Εμφανίζεται η ένδειξη "☒" στην οθόνη του τηλεχειριστηρίου; Απευθυνθείτε στους υπευθύνους χειρισμού του κλιματιστικού.
Δεν είναι εφικτή η ρύθμιση της λειτουργίας χρονοδιακόπτη του τηλεχειριστηρίου.	<ul style="list-style-type: none"> ■ Είναι έγκυρες οι ρυθμίσεις του χρονοδιακόπτη; Εάν είναι εφικτή η ρύθμιση του χρονοδιακόπτη, στην οθόνη του τηλεχειριστηρίου εμφανίζεται η ένδειξη (WEEKLY) , (SIMPLE) , ή (AUTO OFF) .
Στην οθόνη του τηλεχειριστηρίου εμφανίζεται η ένδειξη "PLEASE WAIT" (ΠΑΡΑΚΑΛΩ ΠΕΡΙΜΕΝΕΤΕ).	<ul style="list-style-type: none"> ■ Εκτελούνται οι αρχικές ρυθμίσεις. Περιμένετε για περίπου 3 λεπτά.

11. Εντοπισμός βλαβών

Αντιμετωπίζετε προβλήματα;	Λύση. (Η μονάδα λειτουργεί κανονικά).												
Στην οθόνη του τηλεχειριστηρίου εμφανίζεται ένας κωδικός σφάλματος.	<ul style="list-style-type: none"> ■ Έχουν τεθεί σε λειτουργία οι διατάξεις προστασίας για την προστασία του κλιματιστικού. ■ Μην προσπαθήσετε να επισκευάσετε μόνοι σας το κλιματιστικό. Κλείστε αμέσως την τροφοδοσία και απευθυνθείτε στον αντιπρόσωπο της περιοχής σας. Φροντίστε να παράσχετε στον αντιπρόσωπο το όνομα του μοντέλου και τα στοιχεία που εμφανίστηκαν στην οθόνη του τηλεχειριστηρίου. 												
Ακούγεται ήχος αποχέτευσης νερού ή περιστροφής κινητήρα.	<ul style="list-style-type: none"> ■ Όταν σταματά η λειτουργία ψύξης, η αντλία αποχέτευσης λειτουργεί και στη συνέχεια σταματά. Περιμένετε για περίπου 3 λεπτά. 												
Η στάθμη θορύβου υπερβαίνει τις προδιαγραφές.	<ul style="list-style-type: none"> ■ Τα επίπεδα θορύβου λειτουργίας της εσωτερικής μονάδας επηρεάζονται από την ακουστική του δωματίου, όπως φαίνεται στον ακόλουθο πίνακα και θα είναι υψηλότερα από τις προδιαγραφές, οι οποίες βασίζονται σε μετρήσεις που πραγματοποιήθηκαν σε ανηχοϊκό θάλαμο. <table border="1"> <thead> <tr> <th></th> <th>Χώροι με υψηλή απορροφητικότητα ήχου</th> <th>Κανονικοί χώροι</th> <th>Χώροι με χαμηλή απορροφητικότητα ήχου</th> </tr> </thead> <tbody> <tr> <td>Παραδείγματα θέσεων τοποθέτησης του κλιματιστικού</td> <td>Στούντιο εκπομπών, χώρος εκτέλεσης μουσικής κτλ.</td> <td>Αίθουσα υποδοχής, προθάλαμος ξενοδοχείου, κτλ.</td> <td>Γραφείο, δωμάτιο ξενοδοχείου</td> </tr> <tr> <td>Επίπεδα θορύβου</td> <td>3 έως 7 dB</td> <td>6 έως 10 dB</td> <td>9 έως 13 dB</td> </tr> </tbody> </table>		Χώροι με υψηλή απορροφητικότητα ήχου	Κανονικοί χώροι	Χώροι με χαμηλή απορροφητικότητα ήχου	Παραδείγματα θέσεων τοποθέτησης του κλιματιστικού	Στούντιο εκπομπών, χώρος εκτέλεσης μουσικής κτλ.	Αίθουσα υποδοχής, προθάλαμος ξενοδοχείου, κτλ.	Γραφείο, δωμάτιο ξενοδοχείου	Επίπεδα θορύβου	3 έως 7 dB	6 έως 10 dB	9 έως 13 dB
	Χώροι με υψηλή απορροφητικότητα ήχου	Κανονικοί χώροι	Χώροι με χαμηλή απορροφητικότητα ήχου										
Παραδείγματα θέσεων τοποθέτησης του κλιματιστικού	Στούντιο εκπομπών, χώρος εκτέλεσης μουσικής κτλ.	Αίθουσα υποδοχής, προθάλαμος ξενοδοχείου, κτλ.	Γραφείο, δωμάτιο ξενοδοχείου										
Επίπεδα θορύβου	3 έως 7 dB	6 έως 10 dB	9 έως 13 dB										
Στην οθόνη του ασύρματου τηλεχειριστηρίου δεν εμφανίζεται καμία ένδειξη, η οθόνη δεν φαίνεται καθαρά ή η εσωτερική μονάδα δεν λαμβάνει σήματα, εκτός εάν το τηλεχειριστήριο χρησιμοποιείται κοντά στη μονάδα.	<ul style="list-style-type: none"> ■ Οι μπαταρίες είναι εξασθενημένες. Αντικαταστήστε τις μπαταρίες και πατήστε το κουμπί Reset (Επανεκκίνηση). ■ Εάν ακόμη και μετά την τοποθέτηση των μπαταριών δεν εμφανιστεί καμία ένδειξη, βεβαιωθείτε ότι έχετε τοποθετήσει τις μπαταρίες με τη σωστή κατεύθυνση (+, -). 												
Αναβοσβήνει η λυχνία λειτουργίας που βρίσκεται κοντά στο δέκτη για το ασύρματο τηλεχειριστήριο της εσωτερικής μονάδας.	<ul style="list-style-type: none"> ■ Η λειτουργία αυτόματου ελέγχου τέθηκε σε λειτουργία για λόγους προστασίας του κλιματιστικού. ■ Μην προσπαθήσετε να επισκευάσετε μόνοι σας το κλιματιστικό. Κλείστε αμέσως την τροφοδοσία και απευθυνθείτε στον αντιπρόσωπο της περιοχής σας. Φροντίστε να παράσχετε στον αντιπρόσωπο το όνομα του μοντέλου. 												

12. Προδιαγραφές

Μοντέλο	PLA-RP35BA	PLA-RP50BA	PLA-RP60BA	PLA-RP71BA	PLA-RP100BA	PLA-RP125BA	PLA-RP140BA2
Ηλεκτρική παροχή (Τάση <V> / Συχνότητα <Hz>)	~N 230/50						
Όνομαστική είσοδος (Μόνο εσωτερική μονάδα) <kW>	0,03	0,05	0,05	0,07	0,14	0,15	0,16
Όνομαστικό ρεύμα (Μόνο εσωτερική μονάδα) <A>	0,22	0,36	0,36	0,51	0,94	1,00	1,07
ΘΕΡΜΑΝΤΗΡΑΣ <kW>	-	-	-	-	-	-	-
Διαστάσεις (Υψος) <mm>	258(35)			298(35)			
Διαστάσεις (Πλάτος) <mm>	840(950)						
Διαστάσεις (Βάθος) <mm>	840(950)						
Παροχή αέρα ανεμιστήρα (Χαμηλή-Μέση 2-Μέση 1-Υψηλή) <m ³ /min>	11-12-13-15	12-14-16-18	12-14-16-18	14-16-18-21	20-23-26-30	22-25-28-31	24-26-29-32
Στάθμη θορύβου (Χαμηλή-Μέση 2-Μέση 1-Υψηλή) <dB>	27-28-29-31	28-29-31-32	28-29-31-32	28-30-32-34	32-34-37-40	34-36-39-41	36-39-42-44
Καθαρό βάρος <kg>	22(6)		23(6)		25(6)		27(6)

Μοντέλο	PLA-RP71BA2	PLA-RP100BA3	PLA-RP125BA2
Ηλεκτρική παροχή (Τάση <V> / Συχνότητα <Hz>)	~N 230/50		
Όνομαστική είσοδος (Μόνο εσωτερική μονάδα) <kW>	0,07	0,15	0,16
Όνομαστικό ρεύμα (Μόνο εσωτερική μονάδα) <A>	0,51	1,00	1,07
ΘΕΡΜΑΝΤΗΡΑΣ <kW>	-	-	-
Διαστάσεις (Υψος) <mm>	258(35)	298(35)	
Διαστάσεις (Πλάτος) <mm>	840(950)		
Διαστάσεις (Βάθος) <mm>	840(950)		
Παροχή αέρα ανεμιστήρα (Χαμηλή-Μέση 2-Μέση 1-Υψηλή) <m ³ /min>	14-16-18-21	20-23-26-30	22-25-28-31
Στάθμη θορύβου (Χαμηλή-Μέση 2-Μέση 1-Υψηλή) <dB>	28-30-32-34	32-34-37-40	34-36-39-41
Καθαρό βάρος <kg>	23(6)	26(6)	27(6)

*1 Ο αριθμός εντός () υποδεικνύει GRILL's.

Índice

1. Precauções de Segurança	135	7. Outras funções	146
2. Nomes das peças	135	8. Selecção de Função	147
3. Configuração do mostrador	138	9. Funcionamento de emergência para controlo remoto sem fios ...	151
4. Acertar o dia de semana e a hora	138	10. Cuidados e limpeza	151
5. Funcionamento	138	11. Avarias	152
6. Temporizador	143	12. Especificações	153

Nota



Fig.1

Este símbolo destina-se apenas aos países da U.E.

Este símbolo está em conformidade com o Artigo 10.º de Informação para utilizadores e com o Anexo IV da Directiva 2002/96/CE e/ou com o Artigo 20.º de Informação para utilizadores finais e com o Anexo II da Directiva 2006/66/CE.

O seu produto MITSUBISHI ELECTRIC foi concebido e produzido com materiais e componentes de alta qualidade que podem ser reciclados e/ou reutilizados. Este símbolo significa que o equipamento eléctrico e electrónico, as baterias e os acumuladores, no final da sua vida útil, devem ser deitados fora separadamente do lixo doméstico. Se houver um símbolo químico impresso por baixo do símbolo mostrado (Fig.1), o símbolo químico indica que a bateria ou acumulador contém metais pesados numa determinada concentração.

Isto aparecerá indicado da maneira seguinte: Hg: mercúrio (0,0005%), Cd: cádmio (0,002%), Pb: chumbo (0,004%)

Na União Europeia existem sistemas de recolha separados para produtos eléctricos e electrónicos, baterias e acumuladores usados. Por favor, entregue este equipamento, as baterias e os acumuladores correctamente, no seu ponto local de recolha/reciclagem. Por favor, ajude-nos a conservar o ambiente em que vivemos!

1. Precauções de Segurança

- ▶ Antes de instalar a unidade, leia atentamente as “Precauções de segurança”.
- ▶ As “Precauções de segurança” referem aspectos de grande importância relativos à segurança. Observe-os.
- ▶ Reporte-se ou peça autorização à autoridade responsável pelo fornecimento antes de proceder à ligação do sistema.

Símbolos utilizados no texto

⚠ **Aviso:**

Descreve as precauções a observar para evitar riscos de ferimentos ou morte ao utilizador.

⚠ **Cuidado:**

Descreve os cuidados a ter para não danificar o aparelho.

Símbolos utilizados nas ilustrações

⏚ : Indica uma peça a ligar à terra.

⚠ **Aviso:**

- Para aparelhos não acessíveis ao público em geral.
- O aparelho não deve ser instalado pelo utilizador. Peça ao distribuidor ou a uma empresa autorizada para o instalar. Se o aparelho não for instalado correctamente, pode haver fugas de água, choques eléctricos ou provocar incêndio.
- Não se sente no aparelho nem coloque objectos em cima dele.
- Não derrame água sobre o aparelho e não lhe toque com as mãos. Pode apanhar um choque eléctrico.
- Não vaporize gás combustível perto do aparelho para não provocar incêndio.
- Não ponha um aquecedor a gás nem qualquer outro aparelho com chama viva à saída da descarga de ar do aparelho para não dar origem a uma combustão defeituosa.
- Não retire o painel frontal nem a protecção da ventoinha da unidade exterior enquanto ela funcionar.

- Se houver um ruído ou sentir vibração excepcionalmente anormal, pare a unidade, desligue a corrente e contacte o concessionário.
- Nunca meta os dedos, paus, etc. nas entradas ou saídas do ar.
- Se detectar cheiros estranhos, deixe de utilizar o aparelho, desligue o interruptor da alimentação e consulte o seu distribuidor. Não o fazendo, pode causar uma avaria, apanhar um choque eléctrico ou provocar incêndio.
- Este aparelho de ar condicionado NÃO se destina a ser utilizado por crianças ou pessoas enfermas sem supervisão.
- Deve ser prestada especial atenção às crianças, para que não brinquem com o aparelho de ar condicionado.
- Se escapar gás refrigerante do sistema ou houver fugas, pare a unidade de ar condicionado, ventile profundamente a peça e contacte o seu concessionário.

⚠ **Cuidado:**

- Não utilize objectos pontiagudos para accionar os botões, a fim de não danificar o controlador remoto.
- Nunca bloqueie nem tape as admissões ou saídas internas e externas do aparelho.

Arrumação do aparelho

Se necessitar de arrumar o aparelho, consulte o seu distribuidor.

2. Nomes das peças

■ Unidade Interior

	PLA-RP-BA
Etapas da ventoinha	4 etapas
Lâmina	Automático com “Swing”
Aleta	—
Filtro	Longa duração
Indicação de limpeza do filtro	2.500 hr

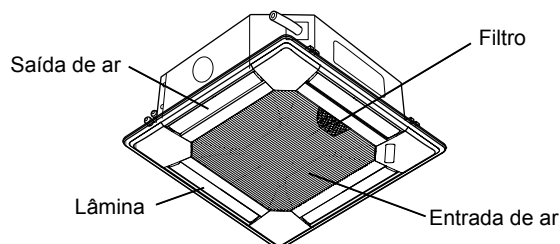

2. Nomes das peças

■ Para controlo remoto ligado

Mostrador

Tendo por objectivo esta explicação, é apresentado tudo o que compõe o mostrador. Durante o funcionamento real, apenas serão apresentados os itens relevantes.

Identifica a operação em curso

Mostra o modo de operação, etc.
* Mostrador multilingue.

Indicador "Centrally Controlled" (Controlo centralizado)

Indica que a operação do controlo remoto foi desactivada por um controlador principal.

Indicador "Timer Is Off" (Temporizador desligado)

Indica que o temporizador está desligado.

Regulação da temperatura

Mostra a temperatura escolhida.

Day-of-Week (Dia da semana)

Mostra o dia actual da semana.

Visualização de Time/Timer Display (Hora/Temporizador)

Mostra a hora actual, se não tiver sido activado o temporizador Auto Off (Desligar automático) ou Simple (Simples). Se o temporizador Auto Off (Desligar automático) ou Simple (Simples) tiverem sido activados, aparece o tempo que falta para desligar.

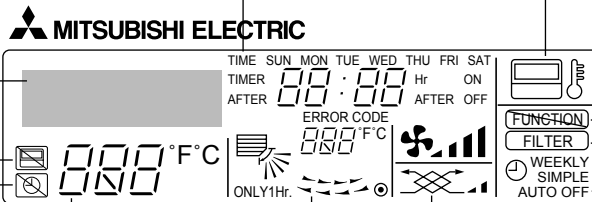

Indicador "Sensor"

Aparece quando o sensor do controlo remoto é utilizado.

Indicador "Locked" (Bloqueado)

Indica que os botões do controlo remoto foram bloqueados.

Indicador "Clean The Filter" (Limpar filtro)

Aparece sempre que o filtro deve ser limpo.

Indicadores de temporizador

Quando um temporizador é activado, aparece o respectivo indicador.

Indicador Fan Speed (Velocidade da ventoinha)

Mostra a velocidade seleccionada para a ventoinha.

Indicador de Ventilação (Ventilação)

Aparece quando a unidade está a funcionar no modo Ventilação (Ventilação).

Indicador Up/Down Air Direction (Direcção do ar, para cima/para baixo)

O indicador mostra a direcção do fluxo da saída de ar.

Visualização de Ambient Temperature (Temperatura ambiente)

Mostra a temperatura ambiente. A amplitude de visualização da temperatura ambiente vai de 8 °C a 39 °C. O mostrador pisca se a temperatura for inferior a 8 °C ou igual ou superior a 39 °C.

Indicador "One Hour Only" (Só uma hora)

Aparece quando o fluxo de ar é programado como reduzido e para baixo nos modos COOL (FRIO) ou DRY (SECO). (Esta operação varia, consoante o modelo.) O indicador desliga-se depois de uma hora; e nessa altura a direcção do fluxo de ar também é alterada.

Visualização de Louver (Aleta)

Indica o movimento da aleta. Não aparece quando é seleccionada a opção de aleta parada.

● (Indicador Power On (Ligado))

Indica que a energia está ligada.

Sobre o controlo da (s) unidades (s)

Botões Set Temperature (Regulação da temperatura)

Down (Para baixo)

Up (Para cima)

Botão Timer Menu (Menu de temporizador) (Botão Monitor/Set (Monitor/Configuração))

Botão Mode (Modo) (Retroceder)

Botões Set Time (Acertar hora)

Back (Para trás)

Ahead (Para a frente)

Botão On/Off Timer (Ligar/desligar temporizador) (Botão Set Day (Acertar dia))

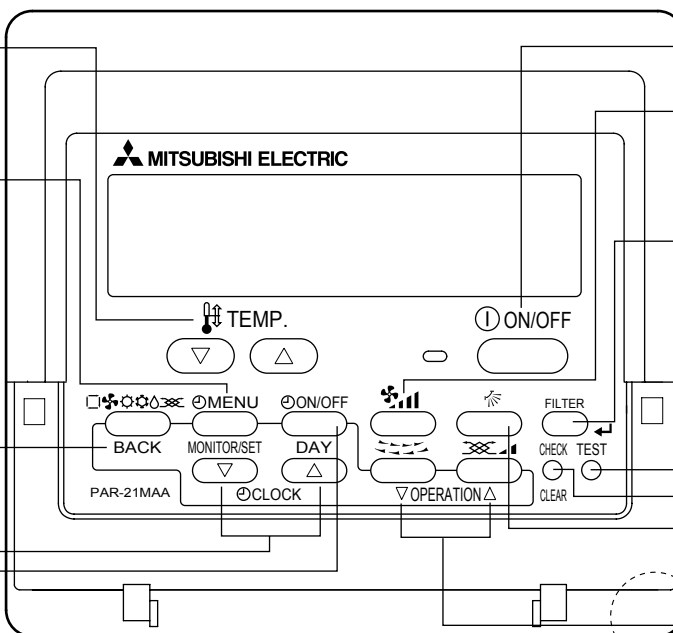
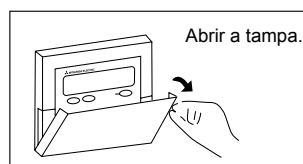

Botão ON/OFF (Iniciar/Parar)

Botão Fan Speed (Velocidade da ventoinha)

Botão Filter (Filtro) (botão)

Botão Test Run (Teste)

Botão Check (Inspeção) (botão de apagar)

Botão Airflow Up/Down (Fluxo do ar para cima/para baixo)

Botão Louver (Aleta) Botão Operation (Operação)

muda para o número de operação anterior.

Botão Ventilation (Ventilação) (botão Operation (Operação))

muda para o próximo número de operação.

Sensor da temperatura integrado

Nota:

● Mensagem "PLEASE WAIT" (AGUARDAR, POR FAVOR)

Esta mensagem é apresentada durante aproximadamente 3 minutos quando liga a unidade interior à corrente ou quando a unidade recomeça a funcionar após uma falta de corrente.

● Mensagem "NOT AVAILABLE" (NÃO DISPONÍVEL)

Esta mensagem é apresentada se premir um botão de uma função não disponível na unidade interior.

Se utilizar um único controlo remoto para simultaneamente controlar várias unidades interiores de modelos diferentes, esta mensagem não será apresentada se uma das unidades interiores possuir a função seleccionada.

2. Nomes das peças

■ Para controlo remoto sem fio

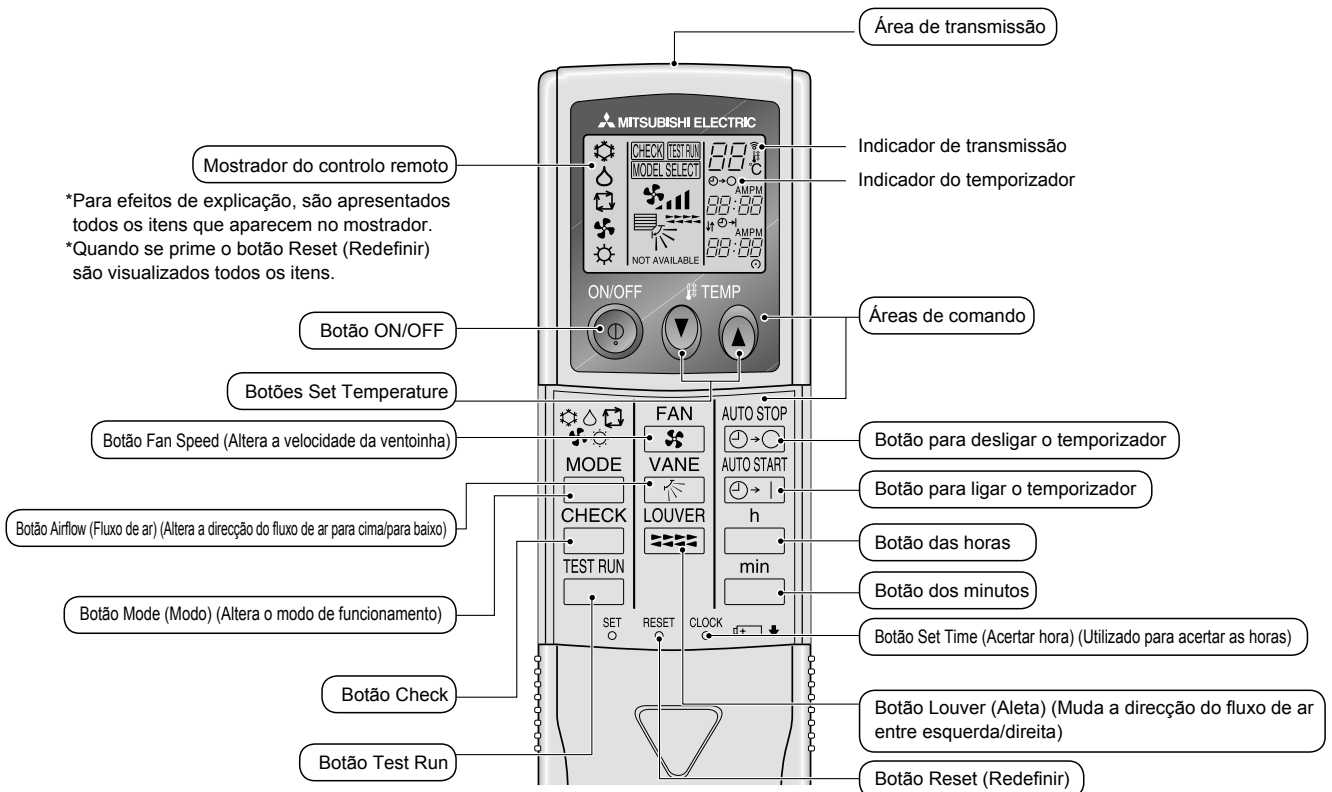

- Quando utilizar o controlo remoto sem fios, aponte-o em direcção ao receptor da unidade interior.
- Se operar o controlo remoto no espaço de cerca de dois minutos após ligar a unidade interior, a unidade interior poderá emitir dois sinais sonoros indicando que está a efectuar a verificação automática inicial.
- A unidade interior emite um sinal sonoro para confirmar que recebeu o sinal enviado pelo controlo remoto. A unidade consegue receber sinais emitidos de distâncias até aproximadamente 7 metros da unidade, em linha recta, numa área de 45° à esquerda e à direita da unidade. Contudo, iluminação como por exemplo luzes fluorescentes e luzes fortes pode afectar a capacidade de recepção de sinais da unidade interior.
- Se a luz d3e funcionamento junto do receptor da unidade interior estiver a piscar, isso significa que a unidade necessita de ser inspeccionada. Contacte o vendedor para obter assistência.
- Trate o controlo remoto com cuidado! Não o deixe cair e não o submeta a fortes impactos. Não molhe o controlo remoto e não o deixe em locais com elevada humidade.
- Para evitar perder o controlo remoto, monte o suporte incluído com o controlo remoto numa parede e após a utilização coloque o controlo remoto sempre no respectivo suporte.

■ Unidade exterior

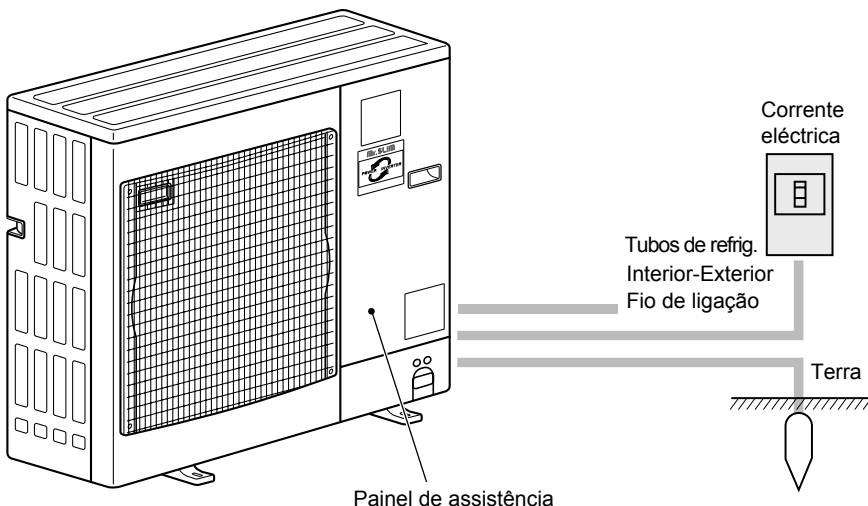

Colocação/substituição de pilhas

1. Retire a tampa superior, introduza duas pilhas AAA e coloque a tampa superior de novo no devido lugar.

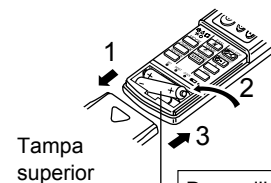

Duas pilhas AAA
Introduza primeiro o pólo negativo (-) de cada pilha. Coloque as pilhas na direcção correcta (+, -)!

2. Prima o botão Reset (Redefinir).

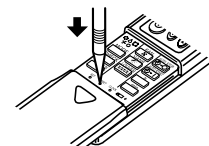

Prima o botão Reset (Redefinir) com um objecto com ponta fina.

3. Configuração do mostrador

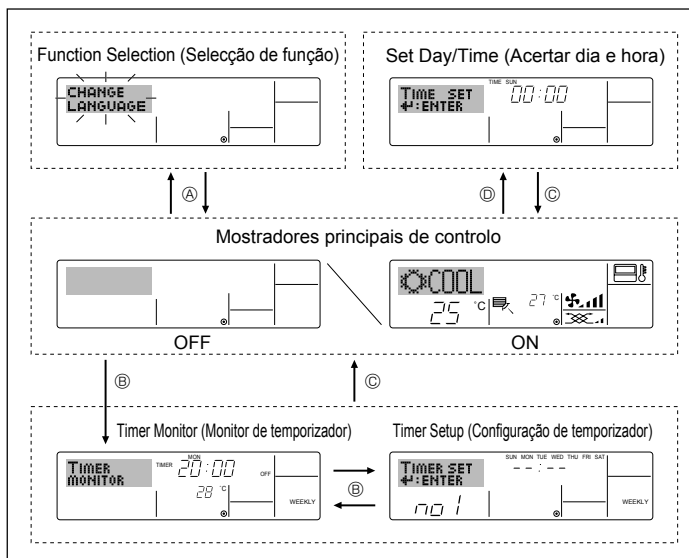

<Tipos de mostrador>

Não é possível definir o português como idioma para visualização. Portanto, será utilizado o inglês, como idioma predefinido, na visualização deste manual.

- **Function Selection (Selecção de função):** definir funções intervalos de valores no controlo remoto (funções de temporizador, restrições, etc.)
- **Set Day/Time (Acertar dia e hora):** acertar o dia da semana ou a hora actuais.
- **Mostradores principais de controlo:** ver e definir o estado da operação do sistema de ar condicionado
- **Timer Monitor (Monitor de temporizador):** ver o temporizador definido (Weekly (Semanal), Simple (Simples) ou Auto Off (Desligar automático))
- **Configurar temporizador:** configurar operação para um dos temporizadores (Weekly (Semanal), Simple (Simples) ou Auto Off (Desligar automático))

<Como alterar o mostrador>

Para ir para A : mantenha premido os botões Mode (Modo) e Timer On/Off (Temporizador ligado/desligado) durante 2 segundos.

Para ir para B : prima o botão Timer Menu (Menu de temporizador).

Para ir para C : prima o botão Mode (Modo) (Retroceder).

Para ir para D : prima um dos botões de acertar hora (∇ ou Δ).

4. Acertar o dia de semana e a hora

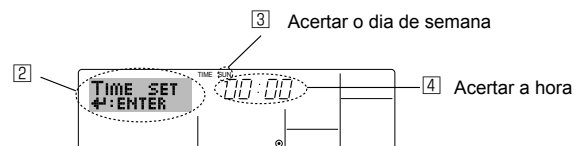
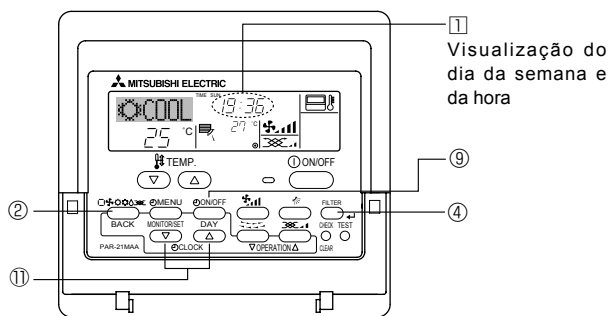

1. Prima o botão de Set Time (Acertar hora) ∇ ou Δ ① para ver a indicação ②.
2. Prima o botão Timer On/Off (Temporizador ligado/desligado) (Acertar dia) ⑨ para acertar o dia.
 - * Cada pressão avança o dia mostrado em ③: Sun → Mon → ... → Fri → Sat.
3. Prima o botão Set Time (Acertar hora) desejado ① até acertar a hora.
 - * Mantendo premido o botão, a hora (em ④) será incrementada; primeiro em intervalos de um minuto, depois em intervalos de 10 minutos e, depois, em intervalos de uma hora.
4. Uma vez concluídos os passos 2 e 3 prima o botão Filter ← (Filtro) ④ para registar os valores definidos.

Nota:
Se o relógio tiver sido desactivado em Function Selection (Selecção de função) o dia e a hora não aparecem.

5. Funcionamento

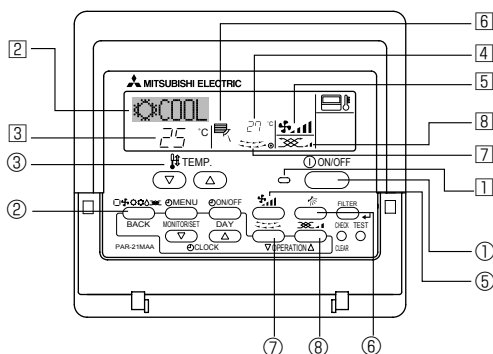

5.1. Ligar/Desligar

<Para iniciar a operação>

- Prima o botão ON/OFF ①.
 - Acende-se a luz indicadora de ON (LIGADO) ① e o mostrador acende-se.

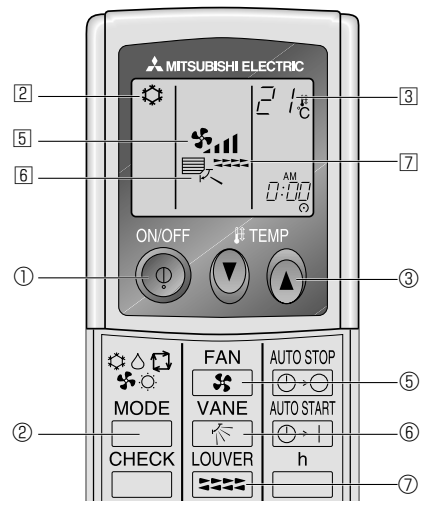

5. Funcionamento

<Para parar a operação>

- Prima novamente o botão ON/OFF ① .
 - Acende-se a luz indicadora de ON (LIGADO) ① e o mostrador apaga-se.

Nota:

Mesmo se carregar no botão ON/OFF imediatamente depois de desligar a operação em curso, o ar condicionado não funcionará durante três minutos, para não estragar os componentes internos.

5.2. Selecção do modo

- Carregue no botão (□❄️🌀🔥) ② do modo de funcionamento e selecione o modo de funcionamento ②.

- ❄️ Modo de arrefecimento
 - 🌀 Modo de secagem
 - 🌀 Modo de ventilação
 - 🔥 Modo de aquecimento <Apenas tipo de bomba de aquecimento>
 - Modo automático (arrefecimento/aquecimento) <Apenas tipo de bomba de aquecimento>
 - 🌀 Modo de ventilação
- Apenas indicado na seguinte situação
Controlador remoto com fios utilizado
LOSSNAY ligado

Informações para o painel de ar condicionado multi-sistema (Unidade para o exterior: série MXZ)

▶ O aparelho de ar condicionado multi-sistema (unidade para o exterior: série MXZ) pode ligar duas ou mais unidades a uma unidade para o exterior. Dependendo da capacidade, podem funcionar simultaneamente duas ou mais unidades.

- Quando tenta utilizar simultaneamente duas ou mais unidades para o interior com uma unidade para o exterior, uma para refrigeração e outra para aquecimento, é seleccionado o modo de funcionamento da unidade para o interior que foi colocada em funcionamento primeiro. As restantes unidades interiores que comecem a funcionar depois não poderão funcionar, surgindo, a piscar, uma indicação do estado de funcionamento. Neste caso, configure todas as unidades para o interior para o mesmo modo de funcionamento.
- Poderá dar-se o caso de a unidade interior que está a funcionar em (AUTO), não poder mudar para o outro modo de operação (ARREFECIMENTO QUENTE), assumindo o estado de espera.
- Quando a unidade para o interior é colocada em funcionamento durante a descongelação da unidade para o exterior, a expulsão do ar quente demora alguns minutos (máx. cerca de 15 minutos).
- Durante a operação de aquecimento, embora a unidade para o interior que não funciona possa aquecer ou se possa ouvir um som de fluxo de gás, isto não significa que esteja avariada. A razão para estas situações é que o gás de refrigeração continua a fluir para a unidade para o interior.

Funcionamento automático

- De acordo com uma temperatura definida, a operação de arrefecimento começa se a temperatura ambiente estiver muito elevada e a operação de aquecimento começa se a temperatura ambiente estiver muito baixa.
- Durante o funcionamento automático, se a temperatura ambiente sofrer alterações e permanecer 2 °C ou mais acima da temperatura definida durante 15 minutos, o aparelho de ar condicionado liga o modo de arrefecimento. Da mesma forma, se a temperatura ambiente permanecer 2 °C ou mais abaixo da temperatura definida durante 15 minutos, o aparelho de ar condicionado liga o modo de aquecimento.

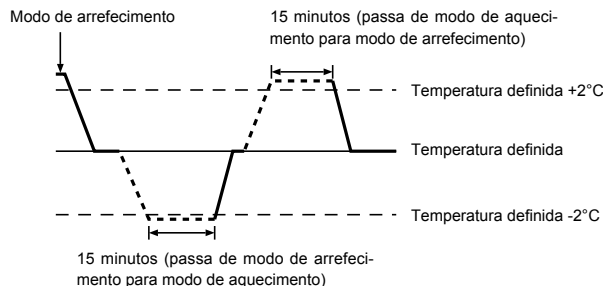

- Devido ao facto de a temperatura ambiente ser automaticamente ajustada para manter uma temperatura efectiva fixa, quando a temperatura é alcançada o arrefecimento é efectuado a alguns graus mais quente e o aquecimento é efectuado a alguns graus mais frio que a temperatura ambiente definida (operação de poupança de energia automática).

5.3. Definição da temperatura

▶ Para diminuir a temperatura ambiente:

Carregue no botão (▼) ③ para regular a temperatura desejada. A temperatura seleccionada aparece no visor ③.

▶ Para aumentar a temperatura ambiente:

Carregue no botão (▲) ③ para regular a temperatura. A temperatura seleccionada aparece no visor ③.

- As gamas de temperatura disponíveis são:
Arrefecimento e secagem: 19 - 30 °C
Aquecimento: 17 - 28 °C
Automático: 19 - 28 °C
- O mostrador fica intermitente exibindo 8 °C ou 39 °C para o informar se a temperatura ambiente é inferior ou superior à temperatura exibida.
(Este mostrador não aparece no controlo remoto sem fios.)

5.4. Definição da velocidade da ventoinha

- Prima o botão Fan Speed (Velocidade da ventoinha) ⑤, quantas vezes forem necessárias e com o sistema a funcionar.
 - Cada pressão resulta numa alteração. O modo seleccionado aparece em ⑤.
 - A sequência da alteração e as funções disponíveis são as seguintes.

FAN SPEED (Velocidade da ventoinha)	Mostrador
Modelo de 4 velocidades + Auto	Velocidade 1 Velocidade 2 Velocidade 3 Velocidade 4 Auto

Nota:

- O número de velocidades de ventoinha disponíveis depende do tipo de unidade a que o equipamento estiver associado.
- Nos seguintes casos, a velocidade da ventoinha na unidade será diferente da que aparece no mostrador do controlo remoto.
 1. Quando no mostrador aparece “STAND BY” (“SUSPENSO”) ou “DEFROST” (“DESCONGELAR”).
 2. Quando a temperatura do permutador de calor está baixa no modo de aquecimento (por exemplo, imediatamente após o início da operação de aquecimento).
 3. No modo HEAT (CALOR), quando a temperatura ambiente do compartimento é superior à temperatura regulada.
 4. Quando a unidade se encontra no modo DRY (SECO).

5.5. Definição da direcção do fluxo de ar

<Para alterar a direcção do fluxo do ar para cima/para baixo>

- Com a unidade em funcionamento, prima o botão Airflow Up/Down (Fluxo do ar para cima/para baixo) ⑥ tantas vezes quantas for necessário.
 - Cada pressão resulta numa alteração da direcção. A direcção seleccionada aparece em ⑥.
 - A sequência da alteração e as funções disponíveis são as seguintes.

Controlo remoto	Mostrador
	Swing Auto 1 2 3 4 5
Tipo com fios	
Tipo sem fios	

* Note que durante o movimento da aleta, a indicação da direcção no mostrador não muda relativamente à sincronia com as lâminas na unidade.

Nota:

- As direcções disponíveis dependem do tipo de unidade a que o equipamento está associado.
- Nos seguintes casos, a direcção do ar será diferente da indicada no mostrador do controlo remoto.
 1. Quando no mostrador aparece “STAND BY” (“SUSPENSO”) ou “DEFROST” (“DESCONGELAR”).
 2. Imediatamente após iniciado o modo de calor (no espaço de tempo em que o sistema espera que a alteração faça efeito).
 3. No modo de calor, quando a temperatura ambiente do compartimento é superior à temperatura regulada.

5. Funcionamento

< Como programar a direcção do ar para cima/para baixo (apenas para o controlo remoto com fios) >

Nota:

- Poderá não ser possível programar esta função dependendo da unidade exterior a ser ligada.
- Para PLA-RP-BA(2), apenas a saída em questão pode ser programada para uma determinada direcção com os procedimentos abaixo. Apenas a saída programada é regulada sempre que o aparelho de ar condicionado é ligado. (As restantes saídas seguem a programação da direcção do ar para cima/para baixo do controlo remoto.)

■ Explicação da palavra

- "N.º de endereço de refrigeração" e "n.º de unidade" são os números atribuídos a cada aparelho de ar condicionado.
- "N.º de saída" é o número atribuído a cada saída do aparelho de ar condicionado. (Consulte à direita.)
- "Direcção do ar para cima/para baixo" é a direcção (ângulo) a programar.

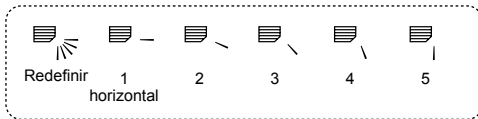

Fluxo de ar horizontal



Para baixo

Programação do controlo remoto
A direcção do fluxo de ar desta saída é controlada pelo controlo remoto.

Programação

O fluxo de ar desta saída é programado numa determinada direcção.

* Quando está frio devido a fluxo de ar directo, a direcção do fluxo de ar pode ser programada horizontalmente para evitar o fluxo de ar directo.

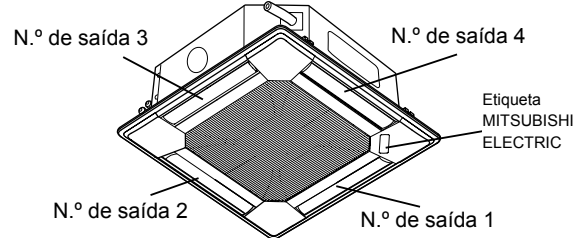

Nota: "0" indica todas as saídas.

Botões de funções (durante o modo da direcção do fluxo de ar programada)

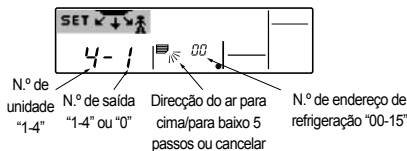
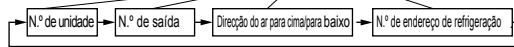
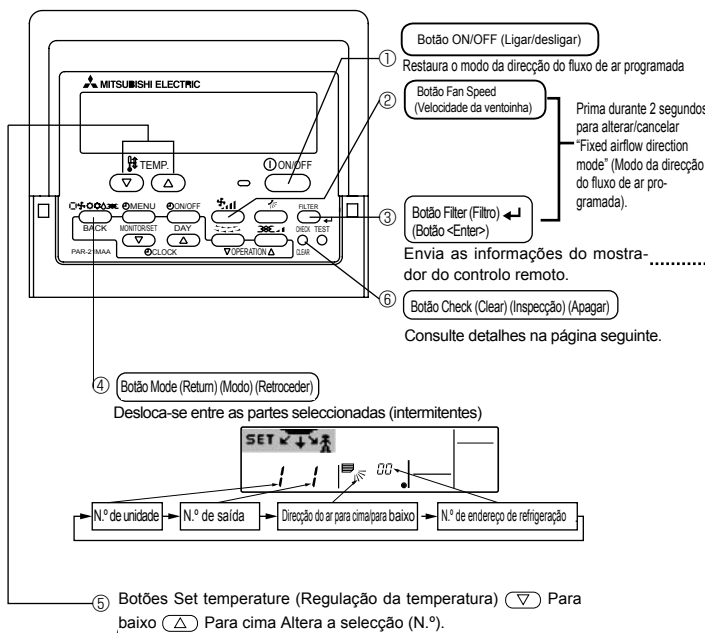

■ Premir o botão com n.º de endereço de refrigeração, n.º da unidade ou n.º da saída em estado intermitente...

Apenas o aparelho de ar condicionado com o n.º no controlo remoto e respectiva saída são programados para 5 da direcção do fluxo de ar. (As restantes saídas estão fechadas.) É utilizado para identificar o aparelho de ar condicionado e saída a programar.

■ Premir o botão com o indicador da direcção do ar para cima/para baixo em estado intermitente...

Atenção

Apenas o aparelho de ar condicionado com o n.º no controlo remoto e respectiva saída são programados com a direcção para cima/para baixo em estado intermitente. Apenas é utilizado para decidir a direcção. Atenção: Tenha cuidado para não definir o sistema de ar condicionado incorrecto.

5. Funcionamento

< Processo para a programação >

[1] Desligue o aparelho de ar condicionado e altere o controlo remoto para "Fixed airflow direction mode" (Modo da direcção do fluxo de ar programada)

1. Prima o botão ON/OFF (Ligar/desligar) ① para desligar o aparelho de ar condicionado.
2. Prima o botão Fan Speed (Velocidade da ventoinha) ② e Filter (Filtro) ← ③ simultaneamente durante mais de 2 segundos e assume o modo da direcção do fluxo de ar programada passado pouco tempo.

Mostrador "Fixed airflow direction mode" (Modo da direcção do fluxo de ar programada)

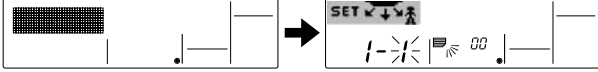

* O ar é expelido para baixo depois de entrar neste modo.

[2] Para seleccionar e identificar a saída a programar

1. Prima o botão Set Temperature (Regulação da temperatura) ⑤ para alternar o número com o n.º da saída em estado intermitente. Selecione o n.º da saída a programar.

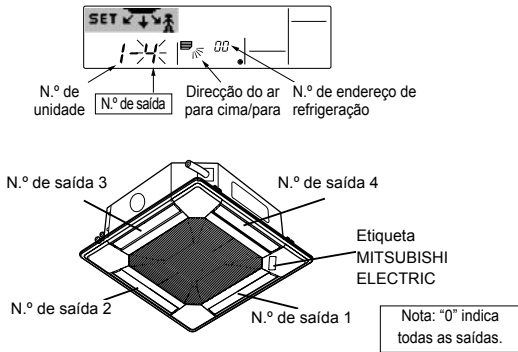

2. Prima o botão Filter (Filtro) ← ③ para enviar as informações para o controlo remoto.
3. Aguarde durante 15 segundos. Como é o funcionamento do aparelho de ar condicionado?
 - penas o ar da saída seleccionada é expelido para baixo.
 - Vá para o passo [3].
 - É expelido ar da saída errada para baixo.
 - Repita 1 e programe novamente.
 - Todas as saídas estão fechadas.
 - Os números dos aparelhos de ar condicionado (n.º do endereço de refrigeração, n.º da unidade) estão errados. Consulte Como encontrar o n.º do aparelho de ar condicionado.

[3] Para programar a direcção do ar

1. Prima o botão Mode (Modo)(Retroceder) ④ para colocar o indicador da direcção do ar para cima/para baixo em estado intermitente.
2. Prima o botão Set Temperature ⑤ (Regulação da temperatura) até seleccionar a direcção que pretende programar.
3. Prima o botão Filter (Filtro) ← ③ para enviar as informações do controlo remoto para o aparelho de ar condicionado.
4. Aguarde durante 15 segundos. Como é o funcionamento do aparelho de ar condicionado?
 - A direcção do fluxo de ar é programada na direcção seleccionada.
 - A programação concluída (vá para o passo [4].)
 - A direcção do fluxo de ar é programada na direcção errada
 - Repita 2 e programe novamente.

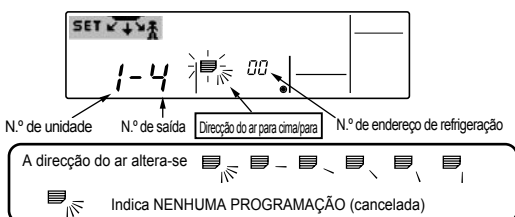

[4] Para cancelar "Fixed airflow direction mode" (Modo da direcção do fluxo de ar programada)

1. Prima o botão ON/OFF (Ligar/desligar) ① para cancelar "Fixed airflow direction mode". Também é possível cancelar este modo, premindo o botão Fan Speed (Velocidade da ventoinha) ② e Filter (Filtro) ← ③ simultaneamente durante mais de 2 segundos.
2. Não utilize o controlo remoto durante 30 segundos depois de cancelar "Fixed airflow direction mode". Não é aceite, mesmo que o tente utilizar.

5. Funcionamento

■ Como encontrar o n.º do aparelho de ar condicionado

Cada aparelho de ar condicionado possui o seu próprio n.º de endereço de refrigeração e n.º de unidade (exemplo abaixo).

Para localizar o n.º de aparelho de ar condicionado a programar, consulte os procedimentos abaixo. O n.º do aparelho de ar condicionado é encontrado através da direcção do fluxo de ar com o n.º de unidade alterado um após o outro.

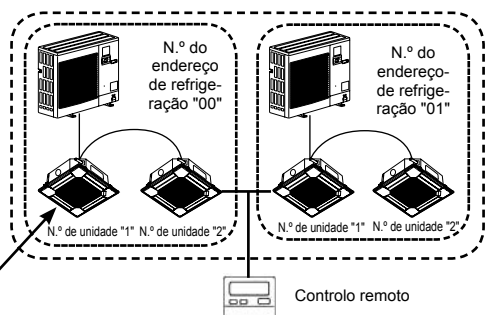

Quanto a este aparelho de ar condicionado, o n.º de aparelho de ar condicionado é "n.º de unidade 1" do endereço de refrigeração "0".

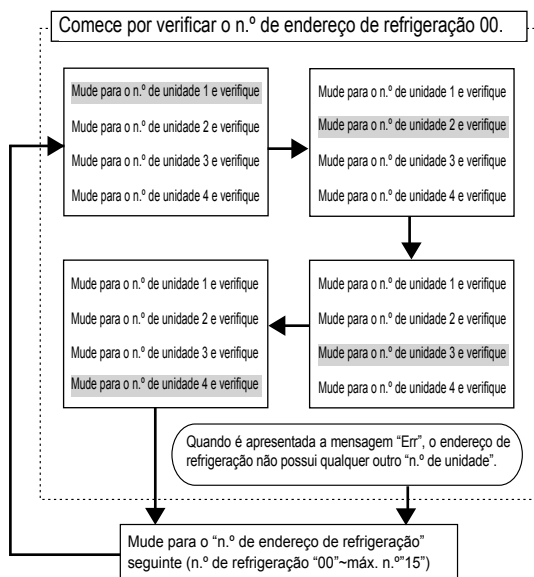

<Processo para encontrar o n.º do aparelho de ar condicionado>

[1] Para verificar o n.º de endereço de refrigeração e o n.º 00 da unidade 1

1. Prima o botão Mode (Modo) (Retroceder) ④ e o n.º da unidade ou n.º de endereço de refrigeração fica intermitente. Ajuste o n.º do endereço de refrigeração para "00" e o n.º da unidade "1" com o botão Set Temperature (Regulação da temperatura) ⑤.



2. Prima o botão Filter (Filtro) ③ para enviar as informações para o controle remoto.

3. Aguarde durante 15 segundos. Como é o funcionamento do aparelho de ar condicionado?

→ Apenas o ar da saída cujo n.º é apresentado no controle remoto é expelido para baixo.

→ O n.º de endereço de refrigeração 00 e o n.º da unidade 1 constituem o n.º do aparelho de ar condicionado.

→ Todas as saídas estão fechadas.

→ Vá para o passo [2].

[2] Para verificar, alterando o n.º da unidade um após o outro (O n.º da unidade máximo é 4)

1. Prima o botão Mode (Modo) (Retroceder) ④ e o n.º da unidade fica intermitente.



Ajuste para o n.º da unidade seguinte com o botão Set Temperature (Regulação da temperatura) ⑤.

(mantém-se o n.º de endereço de refrigeração 00.)

2. Prima o botão Filter (Filtro) ③ para enviar as informações para o controle remoto.

3. Aguarde durante 15 segundos. Como é o funcionamento do aparelho de ar condicionado?

→ Apenas o ar da saída cujo n.º é apresentado no controle remoto é expelido para baixo.

→ O n.º apresentado no controle remoto é o n.º do aparelho de ar condicionado (Verificação concluída)

→ Todas as saídas estão fechadas.

→ Repita [1] e verifique. (Se todos os números forem verificados até ao n.º 4 e não forem encontrados, vá para [3].)

→ "Err" é apresentado no controle remoto.

→ O endereço de refrigeração não possui qualquer outro n.º de unidade. (Vá para [3].)

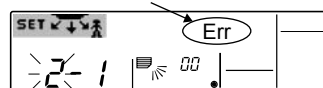

[3] Para verificar o n.º da unidade do seguinte n.º de endereço de refrigeração (o n.º de endereço de refrigeração máximo é 15)

1. Prima o botão Mode (Modo) (Retroceder) ④ para colocar o n.º do endereço de refrigeração em estado intermitente. Ajuste o n.º de refrigeração com o botão Set Temperature (Regulação da temperatura) ⑤.

* Ao alterar o endereço de refrigeração, o n.º da unidade e o n.º da saída mudam para o mostrador inicial.

2. Volte a [2] e verifique o n.º da unidade novamente a partir do n.º de unidade 1, por ordem.

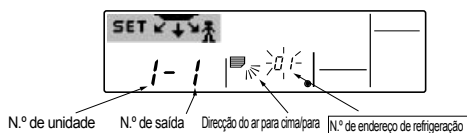

Para anular uma programação

Para apagar todas as programações (restaurar para as predefinições de fábrica), prima o botão Check (Clear) (Inspeção (Apagar)) ⑥ durante mais de 3 segundos no modo da direcção do fluxo de ar programada.

O mostrador do controle remoto fica intermitente e as informações programadas são apagadas.

Nota:

Esta operação apaga as informações de programação de todos os aparelhos de ar condicionado ligados ao controle remoto.

5.6. Ventilação

► Para combinação com LOSSNAY

5.6.1. Para controle remoto ligado

- Para pôr o ventilador a funcionar com a unidade interior:

- Prima o botão ON/OFF ①.

• Aparece o indicador "Vent" (em ⑧). O ventilador funcionará automaticamente, sempre que a unidade interior estiver a funcionar.

- Para pôr o ventilador a funcionar independentemente:

- Prima o botão Modo (Modo) ② até que apareça ⑨. O ventilador começa a funcionar.

- Para alterar a velocidade do ventilador:

- Prima o botão Ventilation (Ventilação) ③, tantas vezes quantas forem necessárias.

• Cada pressão altera o valor definido, tal como mostrado em baixo.

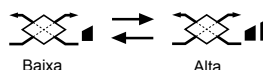

5.6.2. Para controle remoto sem fio

- O ventilador começa a funcionar automaticamente quando a unidade interior é ligada.

- Não surge qualquer indicação no controle remoto sem fios.

6. Temporizador

6.1. Para controlo remoto ligado

Em Function Selection (Seleção de função) pode seleccionar qual dos três tipos de temporizador pretende utilizar. ① Temporizador Weekly (Semanal), ② temporizador Simple (Simples) ou ③ temporizador Auto Off (Desligar automaticamente).

6.1.1. Weekly Timer (Temporizador semanal)

- O temporizador semanal pode ser utilizado para definir até oito operações para cada dia da semana.
 - Cada operação pode consistir no seguinte: Tempo para ON/OFF (LIGADO/DESLIGADO) e temperatura, só tempo para ON/OFF (LIGADO/DESLIGADO) ou só temperatura.
 - Quando chega a hora definida para o temporizador, o ar condicionado executa a acção programada.
- A hora definida para este temporizador é de 1 minuto.

Nota:

*1. Os temporizadores Simple (Simples) e Auto Off (Desligar automático) não podem ser utilizados ao mesmo tempo.

*2. O temporizador semanal não funciona quando se verifica uma das seguintes condições.

A funcionalidade de temporizador está desligada; o sistema está a funcionar de uma forma anormal; está a ser executado um teste; o controlo remoto está a efectuar um auto-diagnóstico; o utilizador está a configurar uma funcionalidade; o utilizador está a configurar o temporizador; o utilizador está a acertar o dia de semana ou a hora; o sistema está sob o controlo da unidade principal. (Mais precisamente, o sistema não executará operações (ligar unidade, desligar unidade, regular temperatura) que, nessas condições, são desligadas.)

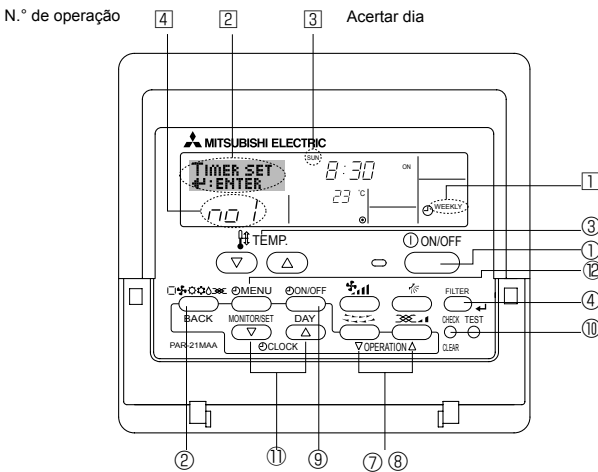

<Como configurar o temporizador semanal>

1. Certifique-se de que o mostrador é um mostrador inicial de controlo e que o indicador de temporizador semanal ① aparece no mostrador.
2. Prima o botão Timer Menu (Menu de temporizador) ⑫, para aparecer "Set Up" (Configuração) no mostrador (em ②). (Note que cada pressão no botão altera o mostrador entre "Set Up" (Configuração) e "Monitor".)
3. Prima o botão Timer On/Off (Set Day (Acertar dia)) ⑨ para acertar o dia. Cada pressão avança o mostrador em ③ para o valor seguinte, na seguinte sequência: "Sun (Dom) Mon (Seg) Tues (Ter) Wed (Qua) Thurs (Qui) Fri (Sex) Sat (Sab)" → "Sun" ("Dom") → ... → "Fri" ("Sex") → "Sat" ("Sáb") → "Sun (Dom) Mon (Seg) Tues (Ter) Wed (Qua) Thurs (Qui) Fri (Sex) Sat (Sáb)" ...
4. Prima o botão Operation ▽ (Operação) ou △ (⑦ ou ⑧) quantas vezes forem necessárias para seleccionar o número de operação apropriado (de 1 a 8) ④.
 - * Os valores que introduzir nos passos 3 e 4 seleccionarão uma das células da matriz mostrada em baixo.
 - (O mostrador do controlo remoto à esquerda é o exemplo Operação 1 para Domingo, com os respectivos valores.)

Matriz de configuração

N.º Op.	Sunday	Monday	...	Saturday
No. 1	• 8:30 • ON • 23 °C			
No. 2	• 10:00 • OFF	• 10:00 • OFF	• 10:00 • OFF	• 10:00 • OFF
...				
No. 8				

<Configuração de Operação 1 para Domingo>
Pôr o ar condicionado a funcionar à 8:30, à temperatura de 23 °C.

<Configuração de Operação 2 para todos os dias>
Desligar o ar condicionado às 10:00.

Nota:

Ao definir o dia como "Sun Mon Tues Wed Thurs Fri Sat (Dom Seg Ter Qua Qui Sex Sab)", está a determinar que a operação seleccionada deve ser efectuada todos os dias. (Exemplo: Operação 2, em cima; a mesma programação para todos os dias da semana.)

<Configurar o temporizador semanal>

Mostra a configuração ⑤ ⑥ Mostra a operação seleccionada (ON (LIGADO) ou OFF da hora (DESLIGADO))
* Não aparece, se a operação não tiver sido definida.

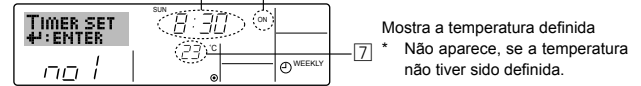

5. Prima o botão Set Time (Acertar hora) ⑪ quantas vezes forem necessárias para definir a hora desejada (em ⑤).
 - * Ao premir o botão para baixo, o temporizador é primeiro incrementado em intervalos de um minuto e depois em intervalos de uma hora.
6. Prima o botão ON/OFF ① para seleccionar a operação desejada (Ligar ou Desligar), em ⑥.
 - * Cada pressão muda para o valor seguinte, nesta sequência: sem visualização (sem configuração) → "ON" → "OFF"
7. Prima o botão Set Temperature (Regular temperatura) ⑩ quantas vezes forem necessárias para definir a temperatura desejada (em ⑦).
 - * Cada pressão muda para o valor seguinte, nesta sequência: sem visualização (sem configuração) ↔ 24 ↔ 25 ↔ ... ↔ 29 ↔ 30 ↔ 12 ↔ ... ↔ 23 ↔ sem visualização.
 - (Intervalo disponível: o intervalo de valores para esta definição é de 12 °C a 30 °C. O intervalo de valores para regulação, no entanto, varia consoante o tipo da unidade a que o equipamento estiver associado.)
8. Uma vez concluídos os passos 5, 6 e 7 prima o botão Filter ← (Filtro) ④ para registar os valores definidos.
 - Para apagar os valores definidos para a operação seleccionada, prima e solte rapidamente uma vez o botão Check (Clear) (Inspeção (Apagar)) ⑩.
 - * A hora muda para "—:—" a definição On/Off e as regulações da temperatura desaparecem.
 - (Para apagar todas as definições no temporizador semanal de uma só vez, prima e mantenha premido o botão Check (Clear) (Inspeção (Apagar)) ⑩, durante dois segundos ou mais. O mostrador começará a ficar intermitente, indicando que foram apagadas todas as programações.)

Nota:

Os novos valores introduzidos serão cancelados se premir o botão Mode (Modo) (Retroceder) ② antes de premir o botão Filter ← (Filtro) ④. Se tiver definido duas ou mais operações diferentes para exactamente a mesma hora, apenas a operação com o Operation No. (N.º de Operação) mais elevado será executada.

9. Repita os passos de 3 a 8 quantas vezes forem necessárias, para preencher as células que desejar.
10. Prima o botão Mode (Modo) (Retroceder) ② para concluir o processo de configuração.
11. Para activar o temporizador, prima o botão Timer On/Off (Temporizador ligar/desligar) ⑨, para que a indicação "Timer Off" desapareça. **Espera que a indicação "Timer Off" desapareça do mostrador.**
 - * Caso não haja quaisquer programações do temporizador, a indicação "Timer Off" (Temporizador desligado) estará intermitente no mostrador.

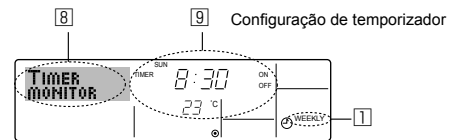

1. Certifique-se de que o indicador de temporizador semanal está visível (em ①).
2. Prima o botão do menu de temporizador ⑫ para aparecer no mostrador a indicação "Monitor" (em ⑧).
3. Prima o botão Timer On/Off (Ligar/desligar temporizador) (Set Day) (Acertar dia) ⑨ as vezes que forem necessárias até seleccionar o dia que deseja ver.
4. Prima o botão de operação ▽ ou △ (⑦ ou ⑧) tantas vezes quantas forem necessárias para alterar a operação no mostrador (em ⑨).
 - * Cada pressão avançará para a operação seguinte, pela ordem cronológica definida.
5. Para fechar o monitor e voltar ao mostrador inicial de controlo, prima o botão Mode (Modo) (Retroceder) ②.

<Para desligar o temporizador semanal>

Prima o botão Timer On/Off (Ligar/desligar temporizador) ⑨ para que apareça a indicação "Timer Off" (Temporizador desligado) em ⑩.

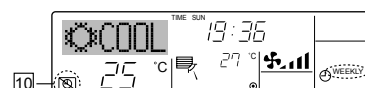

6. Temporizador

<Para ligar o temporizador semanal>

Prima o botão Timer On/Off (Ligar/desligar temporizador) ⑨ para que a indicação "Timer Off" (Temporizador desligado) (em ⑩) se apague.

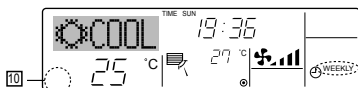

6.1.2. Simple Timer (Temporizador simples)

■ Pode utilizar o temporizador simples de três formas.

- Só hora de início:
 - o ar condicionado começa a funcionar na hora programada.
- Só hora de parar:
 - o ar condicionado pára de funcionar na hora programada.
- Horas de início e de parar:
 - o ar condicionado começa a funcionar e pára na hora programada.

■ O temporizador (iniciar e parar) simples só pode ser configurado de 72 em 72 horas. A hora é acertada em incrementos de uma hora.

Nota:

*1. Os temporizadores Simple (Simples) e Auto Off (Desligar automático) não podem ser utilizados ao mesmo tempo.

*2. O temporizador simples não funciona quando se verifica uma das seguintes condições.

Quando a função de temporizador está desligada, quando o sistema está a funcionar de forma anormal, durante um teste, durante uma auto-verificação ou diagnóstico do controlo remoto, ou quando o sistema se encontra sob controlo central. (Nestas condições, a operação "Ligar/Desligar" é desactivada.)

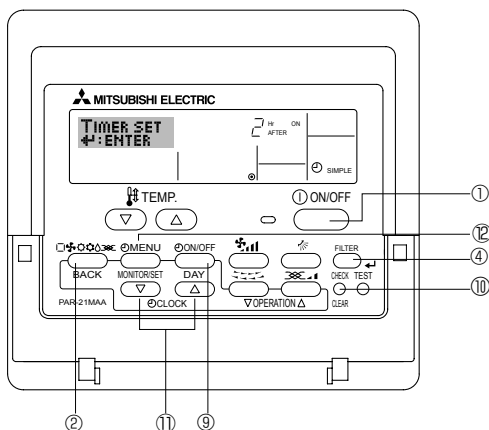

<Como configurar o temporizador simples>

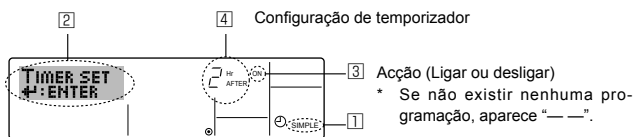

1. Certifique-se de que o mostrador é um mostrador inicial de controlo e que aparece o indicador de temporizador simples (em ①). Quando aparece uma indicação diferente de Simple Timer (Temporizador Simples), active SIMPLE TIMER utilizando a selecção de função (consulte 8.[3] (3)) da programação da função de temporizador.
2. Prima o botão Timer Menu (Menu de temporizador) ②, para aparecer "Set Up" (Configuração) no mostrador (em ②). (Note que cada pressão no botão alterna o mostrador entre "Set Up" (Configuração) e "Monitor".)
3. Prima o botão ON/OFF ① para ver a definição actual ON (LIGAR) ou OFF (DESLIGAR) no temporizador simples. Prima o botão uma vez para ver o tempo que falta para ON (LIGAR), e prima mais uma vez para ver o tempo que falta para OFF (DESLIGAR). (Aparece a indicação ON/OFF (LIGAR/DESLIGAR) em ③).
 - Temporizador "ON" (LIGAR):
 - o ar condicionado começará a funcionar quando tiver passado o número de horas programado.
 - Temporizador "OFF" (DESLIGAR):
 - o ar condicionado parará de funcionar quando tiver passado o número de horas programado.

4. Com "ON" (LIGAR) ou "OFF" (DESLIGAR) visível em ③: Prima o botão Set Time (Configurar temporizador) ⑩ tantas vezes quantas forem necessárias para acertar as horas para ON (LIGAR) (se estiver visível o indicador "ON") ou as horas para OFF (DESLIGAR), (se estiver visível o indicador "OFF" em ④).

- Intervalo disponível: de 1 a 72 horas

5. Para programar horas para ON (LIGAR) e OFF (DESLIGAR), repita os passos 3 e 4.

* Note que as horas para ON (LIGAR) e OFF (DESLIGAR) não podem ser programadas com o mesmo valor.

6. Para apagar a programação para ON ou OFF: Veja a hora programada para ON ou OFF (ver passo 3) e prima o botão Check (Verificar) (Apagar) ⑩ para que a hora apareça como "—" em ④. (Se desejar utilizar apenas a programação ON, certifique-se de que a outra opção aparece como "—".)

7. Depois de concluir os passos de 3 a 6 em cima, prima o botão Filter ← (Filtro) ④ para registar o novo valor.

Nota:

Se desejar cancelar os novos valores introduzidos prima o botão Mode (Modo) (Retroceder) ② antes de premir o botão Filter ← (Filtro) ④.

8. Prima o botão Mode (Modo) (Retroceder) ② para voltar ao mostrador inicial de controlo.

9. Prima o botão Timer On/Off (Ligar/desligar temporizador) ⑨ para iniciar a contagem decrescente do temporizador. Quando o temporizador está a funcionar, a contagem aparece no mostrador. **Certifique-se de que esse valor está correcto.**

<Para ver a programação actual do temporizador simples>

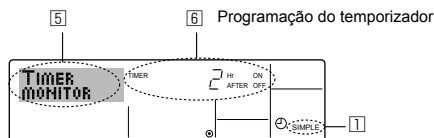

1. Certifique-se de que o indicador do temporizador simples está visível (em ①).
2. Prima o botão Timer Menu (Menu de temporizador) ② para que apareça no mostrador a indicação "Monitor" (em ⑤).
 - Se estiver em execução o temporizador simples para ON (LIGAR) ou OFF (DESLIGAR), a programação aparece em ⑥.
 - Se tiverem sido definidos valores para ON (LIGAR) e OFF (DESLIGAR), estes aparecerão alternadamente.
3. Prima o botão Mode (Modo) (Retroceder) ② para fechar o mostrador de monitor e voltar ao mostrador inicial de controlo.

<Para desligar o temporizador simples...>

Prima o botão Timer On/Off (Ligar/desligar temporizador) ⑨, para apagar a programação do mostrador (em ⑦).

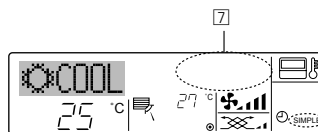

<Para iniciar o temporizador simples...>

Prima o botão Timer On/Off (Ligar/desligar temporizador) ⑨ para que a programação apareça em ⑦.

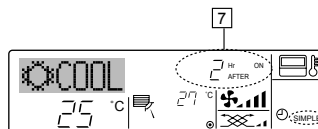

6. Temporizador

Exemplos

Se tiverem sido programados ON (LIGAR) e OFF (DESLIGAR) no temporizador simples, a operação e os respectivos valores aparecem por baixo.

Exemplo 1:

Inicie o temporizador com a hora ON (Ligar) programada para uma hora anterior à hora OFF (Desligar)
 Programação ON: 3 horas
 Programação OFF: 7 horas

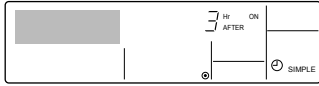

Quando o temporizador é iniciado
 Aparece no mostrador a programação ON (e as horas que faltam para ON).

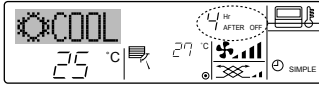

Três horas depois de o temporizador ter sido iniciado
 Aparece a programação OFF (e as horas que faltam para OFF).
 A programação que aparece é: para OFF (7 horas) – para ON (3 horas) = 4 horas



Sete horas depois de o temporizador ter sido iniciado
 O aparelho de ar condicionado desliga-se e permanecerá neste estado até ser novamente ligado.

Exemplo 2:

Inicie o temporizador com a hora OFF (Desligar) programada para uma hora anterior à hora ON (Ligar)
 Programação ON: 5 horas
 Programação OFF: 2 horas

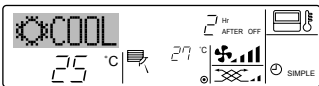

Quando o temporizador é iniciado
 Aparece no mostrador a programação OFF (e as horas que faltam para OFF).



Duas horas depois de o temporizador ter sido iniciado
 Aparece a programação ON (e as horas que faltam para ON).
 A programação que aparece é: para ON (5 horas) – para OFF (2 horas) = 3 horas

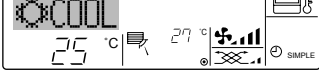

Cinco horas depois de o temporizador ter sido iniciado
 O aparelho de ar condicionado é ligado e continuará a funcionar até ser desligado.

6.1.3. Auto Off Timer (Temporizador para desligar automaticamente)

- Este temporizador inicia a contagem decrescente quando o ar condicionado começa a funcionar e desliga-o depois do tempo programado.
- As definições disponíveis são executadas de 30 minutos a 4 horas, em intervalos de 30 minutos.

Nota:

- Os temporizadores Simple (Simples) e Auto Off (Desligar automático) não podem ser utilizados ao mesmo tempo.
- O temporizador Auto Off (Desligar automático) não funciona quando se verifica uma das seguintes condições.

Quando a função de temporizador está desligada, quando o sistema está a funcionar de forma anormal, durante um teste, durante uma auto-verificação ou diagnóstico do controlo remoto, ou quando o sistema se encontra sob controlo central. (Nestas condições, a operação Ligar/Desligar é desactivada.)

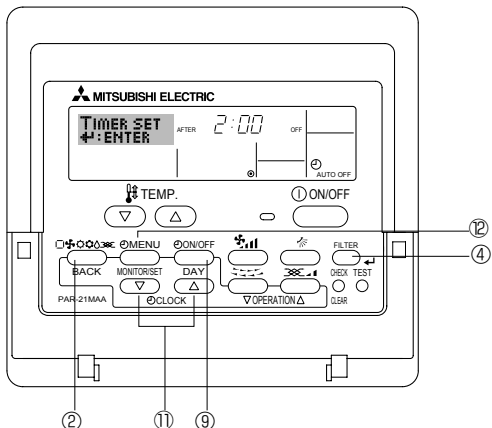

<Como configurar o temporizador Auto Off (Desligar automático)>

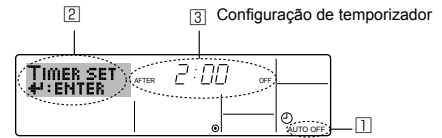

- Certifique-se de que o mostrador é um mostrador principal de controlo e que a indicação Auto Off (Desligar automático) aparece no mostrador (em 1).
- Quando aparece uma indicação diferente de Auto Off Timer (Temporizador Desligar automático), active AUTO OFF TIMER utilizando a selecção de função (consulte 8.[4]-3 (3)) da programação da função de temporizador.
- Prima e mantenha premido o botão do menu de temporizador 2 durante 3 segundos, para que apareça "Set Up" "Configuração" no mostrador (em 2).
 (Note que cada pressão no botão alterna o mostrador entre "Set Up" (Configuração) e "Monitor".)
- Prima o botão Set Time (Acertar hora) 11 quantas vezes forem necessárias para definir a hora para OFF (em 3).
- Prima o botão Filter 4 (Filtro) 4 para registar o valor.

Nota:

- Se desejar cancelar o valor prima o botão Mode (Modo) (Retroceder) 2 antes de premir o botão Filtro 4 (Filtro) 4.
- Prima o botão Mode (Modo) (Retroceder) 2 para concluir o processo de configuração e voltar ao mostrador inicial de controlo.
- Se o ar condicionado já estiver a funcionar, o temporizador inicia imediatamente a contagem decrescente. **Certifique-se de que a contagem no mostrador está correcta.**

<Para ver a programação actual do temporizador Auto Off (Desligar automático)>

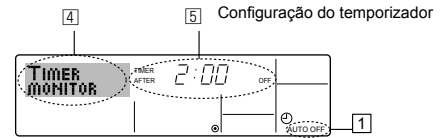

- Certifique-se de que aparece no mostrador a indicação "Auto Off" (Desligar automático) (em 1).
- Prima e mantenha premido o botão do menu de temporizador 2 durante 3 segundos, para aparecer a indicação "Monitor" no mostrador (em 4).
 - Aparece o tempo que falta para desligar em 5.
- Para fechar o monitor e voltar ao mostrador inicial de controlo, prima o botão Mode (Modo) (Retroceder) 2.

<Para desligar o temporizador Auto Off (Desligar automático)...>

- Prima e mantenha premido o botão Timer On/Off (Ligar/desligar temporizador) 9 durante 3 segundos, para que apareça a indicação Timer Off (Desligar temporizador) (em 6) e a programação do temporizador (em 7) desapareça.

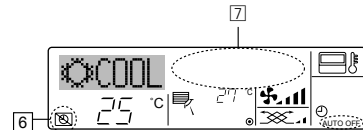

- Ou então, desligue o ar condicionado. A programação do temporizador (em 7) desaparece do mostrador.

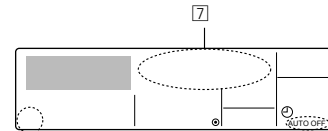

<Para iniciar o temporizador Auto Off (Desligar automático)...>

- Prima e mantenha premido o botão Timer On/Off (Ligar/desligar temporizador) 9 durante 3 segundos. A indicação Timer Off (Desligar temporizador) desaparece (em 6) e o temporizador acende-se (em 7).
- Ou então, ligue o ar condicionado. A programação do temporizador aparece em 7.

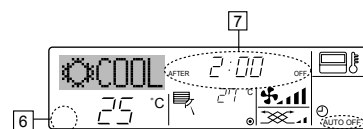

6. Temporizador

6.2. Para controlo remoto sem fio

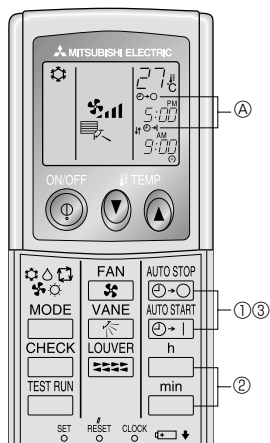

① Carregue na tecla ou (TIMER SET).

- A hora pode ser regulada enquanto o seguinte símbolo estiver a piscar.
Temporizador OFF: está a piscar.
Temporizador ON: está a piscar.

② Utilize as teclas e para regular a hora desejada.

③ Cancelamento do temporizador.

Para cancelar a hora de desactivação do temporizador, carregue na tecla .

Para cancelar a hora de activação do temporizador, carregue na tecla .

- É possível combinar as duas temporizações, OFF e ON.
- Carregando na tecla ① ON/OFF do controlo remoto durante o modo de temporizador para parar a unidade, cancelará os temporizadores.
- Se a hora actual não tiver sido regulada, a operação do temporizador não pode ser usada.

7. Outras funções

7.1. Bloquear os botões do controlo remoto (limitação de operações)

- Se pretender, pode bloquear os botões do controlo remoto. Pode utilizar Function Selection (Seleção de função) do controlo remoto para seleccionar o tipo de bloqueio a utilizar.
(Para obter informações acerca de como desactivar o bloqueio consulte, na secção 8, o item [2] (1)). Especificamente, pode utilizar um destes dois tipos de bloqueio.

① Bloquear todos os botões:

bloqueia todos os botões do controlo remoto.

② Bloquear todos os botões, excepto ON/OFF:

bloqueia todos os botões, excepto os botão ON/OFF.

Nota:

O indicador "Locked" (Bloqueado) aparece no mostrador, indicando que os botões foram bloqueados.

<Como bloquear os botões>

1. Enquanto mantém premido o botão Filter (Filtro) ④, prima e mantenha premido o botão ON/OFF ① durante 2 segundos. Aparece a indicação "Locked" (Bloqueado) no mostrador (em), indicando que o bloqueio foi aplicado.

* Se a função de bloqueio tiver sido desactivada em Function Selection (Seleção de função), aparece a mensagem "Not Available" (Não disponível) quando premir os botões, tal como descrito em cima.



- Se premir um botão bloqueado, começa a piscar no mostrador a indicação "Locked" (Bloqueado) (em).

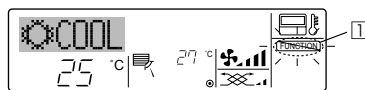

<Como desbloquear os botões>

1. Com o botão Filter (Filtro) ④ premido, prima e mantenha premido o botão ON/OFF ① durante 2 segundos – para que a indicação "Locked" (Bloqueado) desapareça do mostrador (em).

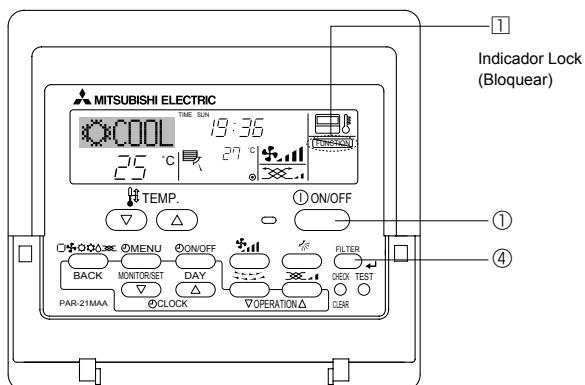

7. Outras funções

7.2. Indicação de códigos de erro

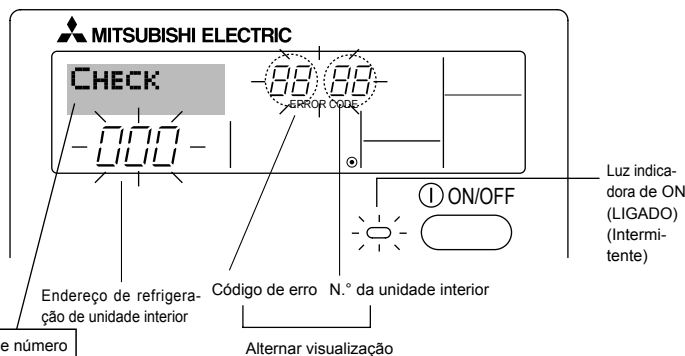

Se tiver introduzido o número de telefone para onde se deve ligar no caso de algum problema, esse número aparece no mostrador. (Pode fazê-lo em Function Selection. Para mais informações, consulte a secção 8.)

- Se a lâmpada indicadora de ON (Ligado) e o código de erro estiverem ambos intermitentes: Significa que o ar condicionado está avariado e que o funcionamento foi interrompido (e que não é possível voltar ao funcionamento normal). Tome nota do código de erro e do número de unidade, desligue a energia do ar condicionado e telefone ao vendedor ou serviço de reparações.

Quando o botão Check (Inspeção) é premido:

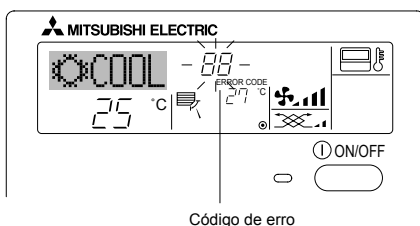

Código de erro

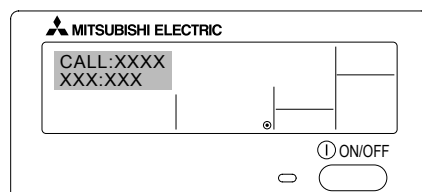

- Se apenas o código de erro estiver intermitente (e a lâmpada indicadora de ON (LIGADO) apenas acesa): A operação está a continuar, mas pode existir algum problema no sistema. Nesse caso, deve tomar nota do código de erro e consultar o vendedor ou o serviço de reparações.
- * Se tiver introduzido um número de telefone para o qual se deve ligar no caso de problemas, prima o botão Check (Inspeção), para que esse número apareça no mostrador. (Pode fazê-lo em Function Selection. Para mais informações, consulte a secção 8.)

8. Selecção de Função

Selecção de função do controlo remoto

As definições das funções do controlo remoto que se seguem podem ser alteradas através do modo de selecção de função do controlo remoto. Altere a definição conforme necessário.

Item 1	Item 2	Item 3 (conteúdo da definição)
1. Alteração de idioma ("CHANGE LANGUAGE")	Definição do idioma a visualizar	<ul style="list-style-type: none"> É possível a visualização em vários idiomas
2. Limite da função ("FUNCTION SELECTION")	(1) Definição do limite da função de operação (bloqueio da operação) ("LOCKING FUNCTION")	Definição da amplitude do limite de operação (bloqueio da operação)
	(2) Utilização da definição de modo automático ("SELECT AUTO MODE")	Definição da utilização ou não utilização do modo de operação "automático"
	(3) Definição do limite de variação da temperatura ("LIMIT TEMP FUNCTION")	Definição da variação regulável da temperatura (máximo, mínimo)
3. Selecção de modo ("MODE SELECTION")	(1) Definição do controlo remoto mestre/subordinado ("CONTROLLER MAIN/SUB")	<ul style="list-style-type: none"> Selecção do controlo remoto mestre ou subordinado * Quando dois controlos remotos estão ligados a um grupo, um deles tem que ser definido como subordinado.
	(2) Utilização da definição do relógio ("CLOCK")	Definição da utilização ou não utilização da função de relógio
	(3) Definição da função do temporizador ("WEEKLY TIMER")	Definição do tipo de temporizador
	(4) Definição do número de contacto em situação de erro ("CALL.")	<ul style="list-style-type: none"> Visualização do número de contacto em caso de erro Definição do número de telefone
4. Visualização da alteração ("DISP MODE SETTING")	(1) Definição do visor da temperatura °C/°F ("TEMP MODE °C/°F")	Definição da unidade de temperatura (°C ou °F) a visualizar
	(2) Definição do visor da temperatura do ar de aspiração ("ROOM TEMP DISP SELECT")	Definição da utilização ou não utilização da visualização da temperatura do ar (aspiração) do interior
	(3) Definição do visor de refrigeração/aquecimento ("AUTO MODE DISP C/H")	Definição da utilização ou não utilização da visualização de "Refrigeração" ou "Aquecimento" no visor, durante a operação em modo automático

8. Selecção de Função

[Fluxograma de selecção de função]
 Definição de idioma
 (a definição inicial é English (inglês))

Visor normal (visualização quando o aparelho de ar condicionado não está em funcionamento)

Mantenha o botão de **ⓔ** premido e prima o botão de **ⓓ** durante dois segundos.

Mantenha o botão de **ⓔ** premido e prima o botão de **ⓓ** durante dois segundos.

- ⓔ Prima o botão do modo de funcionamento.
- ⓓ Prima o botão TIMER MENU (Menu de temporizador).
- ⓓ Prima o botão TIMER ON/OFF (Temporizador ligado/desligado).

Alteração de idioma

Seleção de Função

Seleção de modo

Visualização da alteração

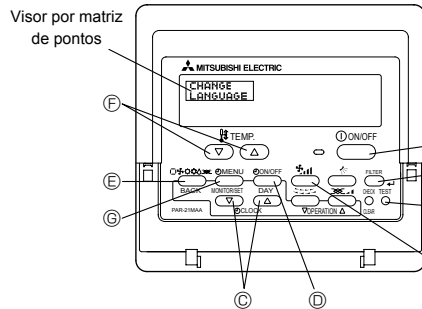
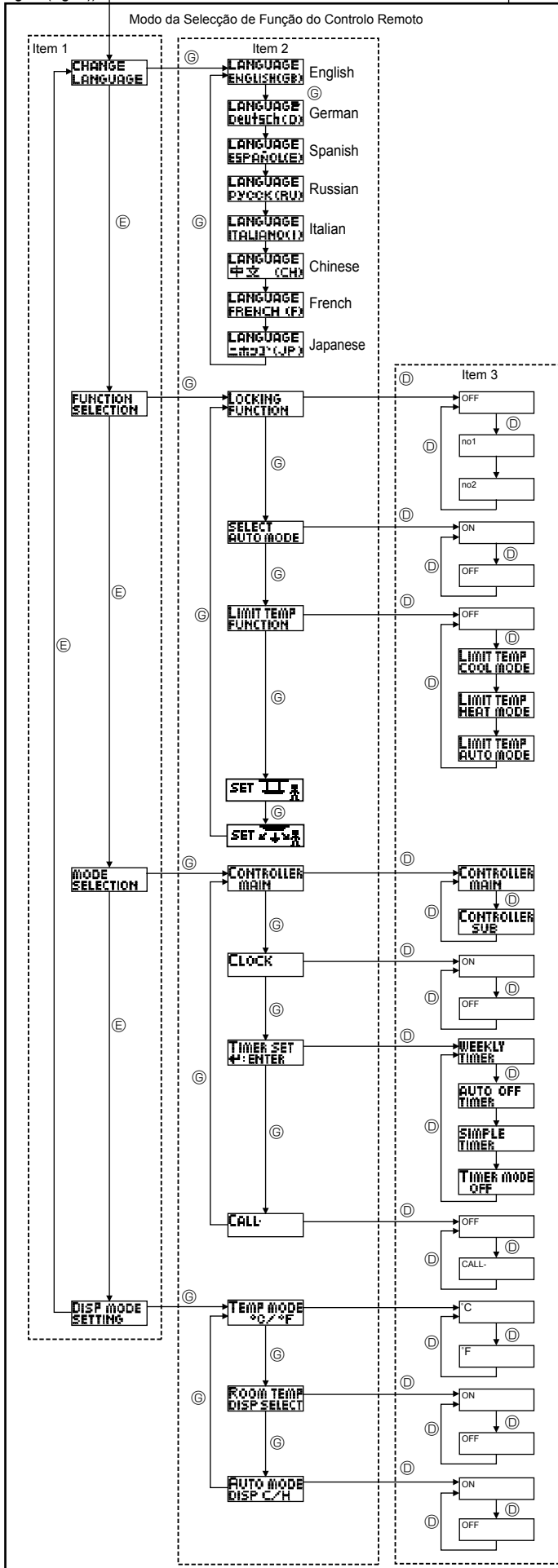

- A definição de bloqueio de operação não é utilizada. (Valor da definição inicial)
- A definição de bloqueio de operação é aplicada a todos os botões, excepto aos botão de ligar/desligar (ON/OFF).
- A definição de bloqueio de operação é aplicada a todos os botões.
- O modo automático é visualizado quando se selecciona o modo de funcionamento. (Valor da definição inicial)
- O modo automático não é visualizado quando o modo de funcionamento é seleccionado.
- O limite para a amplitude térmica não está activo. (Valor da definição inicial)
- A amplitude térmica pode ser alterada no modo de arrefecimento/desumidificação.
- A amplitude térmica pode ser alterada no modo de aquecimento.
- A amplitude térmica pode ser alterada no modo automático.
- Modo de operação automático do painel de elevação do filtro para cima/para baixo Não é necessário para programar este modo. Consulte o MANUAL DE OPERAÇÃO de Peças Opcionais (Painel) para obter mais informações relativamente à operação.
- Fixed airflow direction mode (Modo da direcção do fluxo de ar programada) Não é necessário para programar este modo. Consulte o MANUAL DE OPERAÇÃO da unidade interior para obter mais informações relativamente à operação.
- O controlo remoto será o mestre. (Valor da definição inicial)
- O controlo remoto será o subordinado.
- A função do relógio pode ser utilizada. (Valor da definição inicial)
- A função do relógio não pode ser utilizada.
- A função Weekly timer (Temporizador semanal) pode ser utilizada. (Valor da definição inicial)
- A função Auto Off Timer (Temporizador para desligar automaticamente) pode ser utilizada.
- A função Simple timer (Temporizador simples) pode ser utilizada.
- O modo de temporizador não pode ser utilizado
- Os números de contacto não são visualizados em caso de erro. (Valor da definição inicial)
- Os números de contacto são visualizados em caso de erro.
- É utilizada a unidade de temperatura °C. (Valor da definição inicial)
- É utilizada a unidade de temperatura °F.
- É indicada a temperatura do ar ambiente. (Valor da definição inicial)
- Não é indicada a temperatura do ar ambiente.
- No modo automático visualiza-se o visor "Automatic cooling" (Arrefecimento automático) ou "Automatic heating" (Aquecimento automático). (Valor da definição inicial)
- No modo automático apenas se visualiza "Automatic" (Automático).

8. Selecção de Função

[Definição detalhada]

[4]-1. definição de ALTERAR IDIOMA

O idioma que aparece no visor por matriz de pontos pode ser seleccionado.

- Prima o botão de [⊖ MENU] ⊕ para alterar o idioma.
① inglês (GB), ② alemão (D), ③ espanhol (E), ④ russo (RU),
⑤ italiano (I), ⑥ chinês (CH), ⑦ francês (F), ⑧ japonês (JP)

Consultar o quadro por matriz de pontos.

[4]-2. Limite da função

(1) Definição do limite da função de operação (bloqueio da operação)

- Para alterar a definição, prima o botão de [⊖ ON/OFF] ⊕.
① no1: A definição de bloqueio da operação é feita em todos os botões, excepto no botão de [⊕ ON/OFF] ①.
② no2: A definição de bloqueio da operação é feita em todos os botões.
③ OFF (Valor da definição inicial): A definição de bloqueio da operação não é feita.

* Para tornar a definição de bloqueio da operação válida no visor normal, é necessário premir os botões (mantenha premidos simultaneamente os botões [FILTER] ⊕ e [⊕ ON/OFF] ① durante dois segundos) no visor normal depois de ter sido feita a definição anterior.

(2) Utilização da definição de modo automático

Quando o controlo remoto está ligado à unidade que se encontra em modo de operação automático, podem ser feitas as definições que se seguem.

- Para alterar a definição, prima o botão de [⊖ ON/OFF] ⊕.
① ON (Valor da definição inicial):
O modo automático é visualizado quando é seleccionado o modo de operação.
② OFF:
O modo automático não é visualizado quando é seleccionado o modo de operação.

(3) Definição do limite de variação da temperatura

Depois de feita esta definição, a temperatura pode ser alterada dentro da variação definida.

- Para alterar a definição, prima o botão de [⊖ ON/OFF] ⊕.
① LIMIT TEMP COOL MODE :
A variação da temperatura pode ser alterada no modo de refrigeração/desumidificação.
② LIMIT TEMP HEAT MODE :
A variação da temperatura pode ser alterada no modo de aquecimento.
③ LIMIT TEMP AUTO MODE :
A variação da temperatura pode ser alterada no modo automático.
④ OFF (definição inicial): O limite de variação da temperatura não está activo.

* Quando é feita outra definição além de OFF, a definição do limite de variação da temperatura nos modos de refrigeração, aquecimento e automático é feita ao mesmo tempo. Contudo, a variação não pode ser limitada quando a variação de temperatura definida não tiver sido alterada.

- Para aumentar ou diminuir a temperatura, prima o botões [⏴ TEMP. (▽) or (△)] ⊕.

- Para alterar a definição do limite superior e inferior, prima o botão de [* , 1] ⊕. A programação seleccionada estará intermitente e poderá programar a temperatura.

- Definição da variação

Modo de Refrigeração/Desumidificação:

Limite inferior: 19°C a 30°C Limite superior: 30°C a 19°C

Modo de aquecimento:

Limite inferior: 17°C a 28°C Limite superior: 28°C a 17°C

Modo automático:

Limite inferior: 19°C a 28°C Limite superior: 28°C a 19°C

[4]-3. Definição da selecção de modo

(1) Definição do controlo remoto mestre/subordinado

- Para alterar a definição, prima o botão de [⊖ ON/OFF] ⊕.
① Main: O controlo remoto será o mestre.
② Sub: O controlo remoto será o subordinado.

(2) Utilização da definição do relógio

- Para alterar a definição, prima o botão de [⊖ ON/OFF] ⊕.
① ON: A função do relógio pode ser utilizada.
② OFF: A função do relógio não pode ser utilizada.

(3) Definição da função do temporizador

- Para alterar a definição, prima o botão de [⊖ ON/OFF] ⊕ (Escolha uma das opções que se seguem).
① WEEKLY TIMER (Valor da definição inicial):
O temporizador semanal pode ser utilizado.
② AUTO OFF TIMER:
O temporizador de desligamento automático pode ser utilizado.
③ SIMPLE TIMER:
O temporizador simples pode ser utilizado.
④ TIMER MODE OFF:
O modo de temporizador não pode ser utilizado.
* Quando a utilização da definição do relógio está em OFF, o "WEEKLY TIMER" (TEMPORIZADOR SEMANAL) não pode ser utilizado.

(4) Definição do número de contacto em situação de erro

- Para alterar a definição, prima o botão de [⊖ ON/OFF] ⊕.
① CALL OFF:
A definição dos números de contacto não é visualizada em caso de erro.
② CALL **** * :
A definição dos números de contacto é visualizada em caso de erro.
CALL :
O número de contacto pode ser programado quando o mostrador estiver tal como mostrado acima.
• Definição dos números de contacto
Para poder definir os números de contacto, execute os procedimentos que se seguem.
Desloque o cursor intermitente para definir os números. Prima o botões [⏴ TEMP. (▽) e (△)] ⊕ para mover o cursor para a direita (esquerda). Prima o botões [⊖ CLOCK (▽) e (△)] ⊕ para definir os números.

[4]-4. Definição de alteração do visor

(1) Definição do visor da temperatura ° C/° F

- Para alterar a definição, prima o botão de [⊖ ON/OFF] ⊕.
① °C: É utilizada a unidade de temperatura °C.
② °F: É utilizada a unidade de temperatura °F.

(2) Definição da visualização da temperatura do ar ambiente

- Para alterar a definição, prima o botão de [⊖ ON/OFF] ⊕.
① ON: É indicada a temperatura do ar de aspiração.
② OFF: Não é indicada a temperatura do ar de aspiração.

(3) Definição do visor de refrigeração/aquecimento

- Para alterar a definição, prima o botão de [⊖ ON/OFF] ⊕.
① ON:
É visualizado "Refrigeração automática" e "Aquecimento automático" sob modo automático em funcionamento.
② OFF:
Apenas é visualizado "Automático" sob o modo automático.

8. Selecção de Função

[Quadro por matriz de pontos]

Definição de idioma	English	German	Spanish	Russian	Italian	Chinese	French	Japanese	
À espera que a operação de arranque termine	PLEASE WAIT	←	←	←	←	←	←	←	
Modo de funcionamento	Modo de arrefecimento	COOL	Kühlen	FRÍO	Холод	COOL	制冷	FROID	冷房
	Modo de secagem	DRY	Trocknen	DESHUMIDIFICACIÓN	Сушка	DRY	除湿	DESHU	ドライ
	Modo de aquecimento	HEAT	Heizen	CALOR	Тепло	HEAT	制热	CHAUD	暖房
	Modo automático	AUTO	AUTO	AUTOMÁTICO	Авто	AUTO	自动	AUTO	自動
	Modo automático (Modo de arrefecimento)	COOL	Kühlen	FRÍO	Холод	COOL	制冷	FROID	冷房
	Modo automático (Modo de aquecimento)	HEAT	Heizen	CALOR	Тепло	HEAT	制热	CHAUD	暖房
	Modo de ventilação	FAN	Lüfter	VENTILACIÓN	ВЕНТ	VENTILAZIONE	送风	VENTILATION	送風
	Ventilação	VENTILATION	Gebläsebetrieb	VENTILACIÓN	ВЕНТИЛЯЦИЯ	ARIA ESTERNA	换气	VENTILATION	換気
	Suspensão (Regulação de calor)	STAND BY	STAND BY	CALENTANDO	ОБОГРЕВ: ПАУЗА	STAND BY	准备中	PRE CHAUFFAGE	準備中
Descongelo	DEFROST	Abtauen	DESCONGELACIÓN	ОТТАИВАНИЕ	SBRINA MENTO	除霜中	DEGIVRAGE	霜取中	
Temperatura definida	SET TEMP	TEMP einstellen	TEMP. CONSIGNA	ЦЕЛЕВАЯ ТЕМПЕРАТУРА	IMPOSTAZIONE TEMPERATURA	设定温度	REGLAGE TEMPERATURE	設定温度	
Velocidade da ventoinha	FAN SPEED	Lüftergeschwindigkeit	VELOCIDAD VENTILADOR	СКОРОСТЬ ВЕНТИЛЯТОРА	VELOCITA' VENTILATORE	风速	VITESSE DE VENTILATION	風速	
Botão fora de utilização	NOT AVAILABLE	Nicht verfügbar	NO DISPONIBLE	НЕ ДОСТУПНО	NON DISPONIBILE	无效按钮	NON DISPONIBLE	無効ボタン	
Verificar (Erro)	CHECK	Prüfen	COMPROBAR	ПРОВЕРКА	CHECK	检查	CONTROLE	点検	
Teste de funcionamento	TEST RUN	Testbetrieb	TEST FUNCIONAMIENTO	ТЕСТОВЫЙ ЗАПУСК	TEST RUN	试运行	TEST	試運転	
Autoverificação	SELF CHECK	Selbst-diagnose	AUTO REVISIÓN	САМОДИАГНОСТИКА	SELF CHECK	自我诊断	AUTO CONTROLE	自己診断	
Seleção do funcionamento da unidade da unidade	FUNCTION SELECTION	FUNKTION AUSWAHL	SELECCIÓN DE FUNCIÓN	ВЫБОР ФУНКЦИИ	SELEZIONE FUNZIONI	功能选择	SELECTION FONCTIONS	ノウハウ選択	
Definir ventilação	SETTING OF VENTILATION	Lüfterstufen wählen	CONFIG. VENTILACIÓN	НАСТРОЙКА ВЕНТУСТАН.	IMPOSTAZIONE ARIA ESTERNA	换气设定	SELECTION VENTILATION	換気設定	

Definição de idioma	English	German	Spanish	Russian	Italian	Chinese	French	Japanese
Alteração de idioma	CHANGE LANGUAGE	←	←	←	←	←	←	←
FUNCTION SELECTION	FUNCTION SELECTION	Funktion auswählen	SELECCIÓN DE FUNCIONES	ВЫБОР ФУНКЦИИ	SELEZIONE FUNZIONI	功能限制	SELECTION FONCTIONS	ノウハウ制限
Definição do limite da função de operação	LOCKING FUNCTION	Sperre-Funktion	FUNCIÓN BLOQUEADA	ФУНКЦИЯ БЛОКИРОВКИ	BLOCCO FUNZIONI	操作限制	BLOCCAGE FONCTIONS	操作ロック
Utilização da definição de modo automático	SELECT AUTO MODE	Auswahl Auto Betrieb	SELECCIÓN MODO AUTO	ВЫБОР РЕЖИМА АВТО	SELEZIONE MODO AUTO	自动模式	SELECTION DU MODO AUTO	自動モード
Definição do limite da amplitude térmica	LIMIT TEMP FUNCTION	Limit Temp Funktion	LIMIT TEMP CONSIGNA	ОГРАНИЧЕНИЕ УСТ. ТЕМПЕРАТ	LIMITAZIONE TEMPERATURA	温度限制	LIMITATION TEMPERATURE	温度制限
Limite da temperatura do modo de arrefecimento/dia	LIMIT TEMP COOL MODE	Limit Kühl Temp	LIMIT TEMP MODO FRÍO	ОГРАНИЧЕНО ОХЛАЖАЕНИЕ	LIMITAZIONE MODO COOL	制冷范围	LIMITE TEMP MODO FROID	制冷范围
Limite da temperatura do modo de aquecimento	LIMIT TEMP HEAT MODE	Limit Heiz Temp	LIMIT TEMP MODO CALOR	ОГРАНИЧЕН ОБОГРЕВ	LIMITAZIONE MODO HEAT	制热范围	LIMITE TEMP MODO CHAUD	制热范围
Limite da temperatura do modo automático	LIMIT TEMP AUTO MODE	Limit Auto Temp	LIMIT TEMP MODO AUTO	ОГРАНИЧЕН РЕЖИМ АВТО	LIMITAZIONE MODO AUTO	自动范围	LIMITE TEMP MODO AUTO	自动范围
Seleção de modo	MODE SELECTION	Betriebsart wählen	SELECCIÓN DE MODO	ВЫБОР РЕЖИМА	SELEZIONE MODO	基本模式	SELECTION DU MODO	基本ノウハウ
Definição do controlo remoto MESTRE	CONTROLLER MAIN	Haupt Controller	CONTROL PRINCIPAL	ОСНОВНОЙ ПУЛЬТ	CONTROLLO MAIN	遥控主	TELCOMMANDE MAITRE	リモコン 主機
Definição do controlo remoto SUBORDINADO	CONTROLLER SUB	Neben Controller	CONTROL SECUNDARIO	ДОПОЛНИТЕЛЬНЫЙ ПУЛЬТ	CONTROLLO SUB	遥控辅	TELCOMMANDE ESCLAVE	リモコン 副機
Utilização da definição do relógio	CLOCK	Uhr	RELOJ	ЧАСЫ	OROLOGIO	时钟	AFFICHAGE HORLOGE	時計 ヨコウ
Definição do dia da semana e da hora	TIME SET +/- ENTER	Uhr stellen +/- einstellen	CONFIG RELOJ +/- CONFIG	ЧАСЫ: УСТ. +/- ВВОД	OROLOGIO +/- ENTER	时间 +/- ENTER	HORLOGE +/- ENTRER	トクイセツテイ +/- カクテイ
Definição do temporizador	TIMER SET +/- ENTER	Zeitschaltuhr +/- einstellen	TEMPORIZA - DOR +/- CONFIG	ТАЙМЕР: УСТ. +/- ВВОД	TIMER +/- ENTER	定时器 +/- ENTER	PROG HORAIRE +/- ENTRER	タイマーセツテイ +/- カクテイ
Monitor de temporizador	TIMER MONITOR	Uhrzeit Anzeige	VISUALIZAR TEMPORIZAD.	ПРОСМОТР ТАЙМЕРА	VISUALIZ TIMER	定时器状态	AFFICHAGE PROG HORAIRE	タイマーモニター
Temporizador semanal	WEEKLY TIMER	Wochenzeit schalt Uhr	TEMPORIZA - DOR SEMANAL	НЕДЕЛЬНЫЙ ТАЙМЕР	TIMER SETTIMANALE	每周定时器	PROG HEBDO MADAIRE	タイマー 週間
Modo de temporizador desligado	TIMER MODE OFF	Zeitschaltuhr AUS	TEMPORIZA - DOR APAGADO	ТАЙМЕР ВЫКЛ.	TIMER OFF	定时器无效	PROG HORAIRE INACTIF	タイマー 無効
Temporizador para desligar automaticamente	AUTO OFF TIMER	Auto Zeit funktion AUS	APAGADO AUTOMÁTICO	АВТОМАТИЧ. ПО ТАЙМЕРУ	AUTO OFF TIMER	解除定时	PROG HORAIRE ARRET AUTO	タイマーケツツクホウ
Temporizador simples	SIMPLE TIMER	Einfache Zeitfunktion	TEMPORIZA - DOR SIMPLE	ПРОСТОЙ ТАЙМЕР	TIMER SEMPLIFICATO	简易定时器	PROG HORAIRE SIMPLIFE	タイマー カンイ
Definição dos números de contacto em situação de erro	CALL	←	←	←	←	←	←	←
Alteração do visor	DISP MODE SETTING	Anzeige Betriebsart	MOSTRAR MODO	НАСТРОЙКА НА РЕЖИМ	IMPOSTAZIONE MODO DISPLAY	转换表示	AFFICHAGE SOUS MENU	表示切替
Definição da visualização da temperatura em °C/°F	TEMP MODE °C/°F	Wechsel °C/°F	TEMP GRADOS °C/°F	ЕДИН. ТЕМП. °C/°F	TEMPERATURA °C/°F	温度 °C/°F	TEMPERATURE °C/°F	温度 °C/°F
Definição da visualização da temperatura do ar ambiente	ROOM TEMP DISP SELECT	Raum Temp gewählt	MOSTRAR TEMP.	ПОКАЗЫВАТЬ ТЕМП. В КОМ.	TEMPERATURA AMBIENTE	吸入温度	TEMPERATURE AMBIANTE	スロウモード 室温計
Definição da visualização de arrefecimento/aquecimento automático	AUTO MODE DISP C/H	Auto Betrieb C/H	MOSTRAR F/C EN AUTO	НАД. Т/°X В РЕЖИМЕ АВТО	AUTO C/H	自动表示	AFFICHAGE AUTO F/C	自動表示

9. Funcionamento de emergência para controlo remoto sem fios

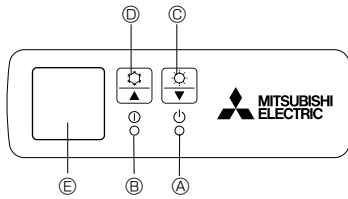

Quando o controlo remoto não puder ser utilizado

Quando as pilhas do controlo remoto perderem a carga ou o controlo remoto funcionar mal, a operação de emergência pode ser executada através dos botões de emergência na grelha.

- Ⓐ Lâmpada DEFROST/STAND BY (descongelar/em espera)
- Ⓑ Lâmpada de operação
- Ⓒ Interruptor de operação de emergência (aquecimento)
- Ⓓ Interruptor de operação de emergência (arrefecimento)
- Ⓔ Receptor

Iniciar o funcionamento

- Para funcionar no modo de arrefecimento, prima o botão Ⓓ durante mais de 2 segundos.
- Para funcionar no modo de aquecimento, prima o botão Ⓒ durante mais de 2 segundos.

* O facto de a luz de funcionamento Ⓑ se acender significa que se iniciou o funcionamento.

Nota:

- Os detalhes do modo de emergência são mostrados abaixo.

Modo de operação	ARREFECIMENTO	AQUECIMENTO
Temperatura definida	24°C	24°C
Velocidade de ventoinha	Alta	Alta
Direcção do fluxo de ar	Horizontal	Para baixo 5

Parar o funcionamento

- Para parar o funcionamento, prima o botão Ⓓ ou o botão Ⓒ.

10. Cuidados e limpeza

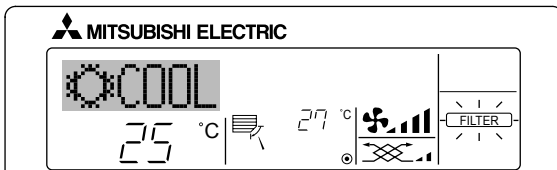

- Indica que o filtro necessita de ser limpo. Solicite a limpeza do filtro a pessoal autorizado.
- Quando redefinir o visor "FILTER" Quando o botão [FILTER] é premido duas vezes sucessivamente depois de limpar o filtro, o visor apaga e é redefinido (reset).

Nota:

- Quando dois ou mais tipos diferentes de unidades interiores são controlados, o período de limpeza varia consoante o tipo de filtro. Quando chega a altura de limpar a unidade mestre, é visualizado "FILTER". Quando o visor do filtro apaga, o tempo cumulativo é redefinido (reset).
- "FILTER" indica o período de limpar quando o aparelho de ar condicionado foi utilizado sob condições gerais de ar interior sob o critério de tempo. Como o grau de sujidade depende das condições ambientais, limpe o filtro em conformidade com estas condições.
- O tempo cumulativo do período de limpeza do filtro difere de modelo para modelo.
- Esta indicação não está disponível para controlo remoto sem fios.

► Limpeza dos filtros

- Limpe os filtros com um aspirador. Se não tiver aspirador, sacuda-os contra um objecto sólido para eliminar a sujidade e a poeira.
- Se os filtros estiverem muito sujos, lave-os com água tépida. Tenha cuidado para enxaguar devidamente qualquer resto de detergente e deixar secar bem os filtros antes de os repor no aparelho.

⚠ Cuidado:

- Não seque os filtros ao sol nem com uma fonte de calor, tal como um radiador eléctrico, pois isso pode deformá-los.
- Não lave os filtros com água quente (acima de 50°C); pode deformá-los.
- Assegure-se de que os filtros de ar estão bem instalados. Pôr o aparelho a trabalhar sem os filtros de ar pode causar mau funcionamento.

⚠ Cuidado:

- Antes de iniciar a limpeza, pare a máquina e desligue a corrente.
- As unidades interiores estão equipadas com filtros para eliminar a poeira do ar aspirado. Limpe os filtros utilizando os métodos ilustrados nas figuras.

► Remoção do filtro

⚠ Cuidado:

- Quando remover o filtro, devem ser tomadas precauções para proteger os olhos do pó. Se também tiver que subir a um banco para efectuar o trabalho, tenha cuidado para não cair.
- Quando o filtro for removido, não toque nas partes metálicas dentro da unidade interior, caso contrário, isto poderá provocar ferimentos.

■ PLA-RP-BA

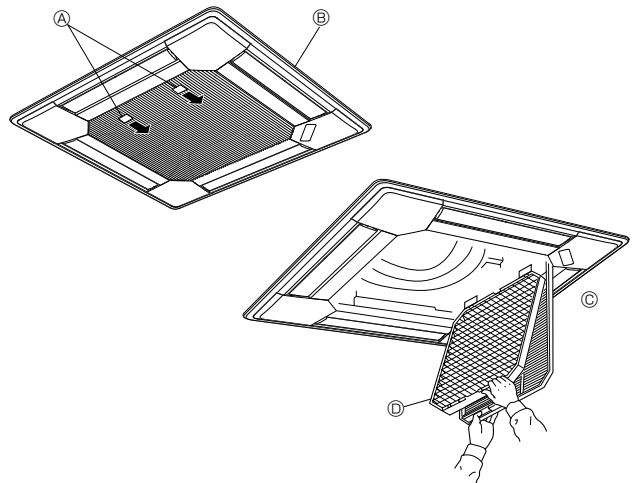

- ① Puxe o botão da grelha de admissão na direcção indicada pela seta e a grelha deverá abrir-se.
 - ② Abra a grelha de admissão.
 - ③ Liberte o botão da extremidade central da grelha de admissão e puxe o filtro para a frente para o remover.
- Ⓐ Botão Ⓑ Grelha Ⓒ Grelha de admissão Ⓓ Filtro

11. Avarias

Está a ter algum problema?	Aqui está a solução. (A unidade está a funcionar correctamente.)
O aparelho de ar condicionado não aquece ou não arrefece bem.	<ul style="list-style-type: none"> ■ Limpe o filtro. (O fluxo de ar é menor quando o filtro está sujo ou entupido.) ■ Verifique a regulação da temperatura e regule a temperatura definida. ■ Certifique-se de que existe muito espaço à volta da unidade exterior. A entrada ou saída de ar da unidade interior está obstruída? ■ Deixou uma porta ou uma janela aberta?
Quando a operação de aquecimento se inicia, o ar que sai da unidade interior não sai logo quente.	<ul style="list-style-type: none"> ■ Só sai ar quente quando a unidade interior tiver aquecido o suficiente.
Durante o modo de aquecimento, o aparelho de ar condicionado pára antes de atingir a temperatura ambiente definida.	<ul style="list-style-type: none"> ■ Quando a temperatura exterior é baixa e a humidade é elevada, pode formar-se gelo na unidade exterior. Se isso acontecer, a unidade exterior efectua uma operação de descongelação. O funcionamento normal será retomado após aproximadamente 10 minutos.
A direcção do fluxo de ar muda durante o funcionamento ou não é possível definir a direcção do fluxo de ar.	<ul style="list-style-type: none"> ■ Durante o modo de arrefecimento, as lâminas movem-se automaticamente para a posição horizontal (para baixo) após 1 hora, quando se selecciona a direcção de fluxo de ar para baixo (horizontal). Isto acontece para evitar que ocorra formação de água e que pingue água das lâminas. ■ Durante o modo de aquecimento, as lâminas movem-se automaticamente para a direcção de fluxo de ar horizontal quando a temperatura do fluxo de ar é baixa ou durante o modo de descongelação.
Quando a direcção do fluxo de ar é alterada, as lâminas movem-se sempre para cima e para baixo, para além da posição definida, antes de pararem na posição pretendida.	<ul style="list-style-type: none"> ■ Quando a direcção do fluxo de ar é alterada, as lâminas movem-se para a posição definida depois de detectarem a posição base.
Ouve-se um som de água a correr ou de sibilação ocasional.	<ul style="list-style-type: none"> ■ Estes sons podem ouvir-se quando o refrigerante está a circular no aparelho de ar condicionado ou quando o fluxo do refrigerante está a mudar.
Ouve-se ranger ou ouvem-se estalidos.	<ul style="list-style-type: none"> ■ Podem ouvir-se sons deste tipo quando as peças roçam umas nas outras devido a expansão e contracção causada por mudanças de temperatura.
A divisão tem um odor desagradável.	<ul style="list-style-type: none"> ■ A unidade interior aspira ar que contém gases provenientes de paredes, carpintaria e mobiliário bem como odores de roupas e depois lança esse ar novamente para a divisão.
A unidade interior emite um vapor ou névoa branca.	<ul style="list-style-type: none"> ■ Isto pode acontecer aquando do início do funcionamento, se a temperatura interior e a humidade forem elevadas. ■ Durante o modo de descongelação, é possível que fluxo de ar frio seja lançado para baixo e surja sob o aspecto de névoa.
A unidade exterior emite água ou vapor.	<ul style="list-style-type: none"> ■ Durante o modo de arrefecimento, pode formar-se água que pode pingar de tubos de arrefecimento e uniões. ■ Durante o modo de aquecimento, pode formar-se água que pode pingar do permutador de calor. ■ Durante o modo de descongelação, a água no permutador de calor evapora-se e pode surgir vapor de água.
O indicador de funcionamento não aparece no mostrador do controlo remoto.	<ul style="list-style-type: none"> ■ Ligue o botão de ligar/desligar. No mostrador do controlo remoto surgirá o símbolo "⊙".
No mostrador do controlo remoto surge o símbolo "☒".	<ul style="list-style-type: none"> ■ Quando a unidade está sob o controlo central, o símbolo "☒" aparece no mostrador do controlo remoto e o controlo remoto não pode ser utilizado para iniciar ou parar o funcionamento do aparelho de ar condicionado.
Quando se liga o aparelho de ar condicionado pouco tempo depois de se ter desligado esse aparelho, o aparelho não funciona apesar de se ter premido o botão ON/OFF (LIGAR/DESLIGAR).	<ul style="list-style-type: none"> ■ Espere cerca de três minutos. (O funcionamento foi interrompido para proteger o aparelho de ar condicionado.)
O aparelho de ar condicionado funciona sem que se prima o botão ON/OFF (LIGAR/DESLIGAR).	<ul style="list-style-type: none"> ■ O temporizador está definido? Prima o botão ON/OFF (LIGAR/DESLIGAR) para parar o funcionamento. ■ O aparelho de ar condicionado está ligado a um controlo remoto central? Contacte as pessoas que controlam o aparelho de ar condicionado. ■ O símbolo "☒" aparece no mostrador do controlo remoto? Contacte as pessoas que controlam o aparelho de ar condicionado. ■ Está definida a função de reinício automático após falta de corrente? Prima o botão ON/OFF (LIGAR/DESLIGAR) para parar o funcionamento.
O aparelho de ar condicionado pára de funcionar sem que se prima o botão ON/OFF (LIGAR/DESLIGAR).	<ul style="list-style-type: none"> ■ Está definido o temporizador para desligar automaticamente? Prima o botão ON/OFF (LIGAR/DESLIGAR) para retomar o funcionamento. ■ O aparelho de ar condicionado está ligado a um controlo remoto central? Contacte as pessoas que controlam o aparelho de ar condicionado. ■ O símbolo "☒" aparece no mostrador do controlo remoto? Contacte as pessoas que controlam o aparelho de ar condicionado.
Não se consegue definir a operação do temporizador do controlo remoto.	<ul style="list-style-type: none"> ■ As definições do temporizador são inválidas? Se o temporizador puder ser definido, o símbolo (WEEKLY) , (SIMPLE) , ou (AUTO OFF) aparece no mostrador do controlo remoto.
No mostrador do controlo remoto surge a mensagem "PLEASE WAIT" (AGUARDAR, POR FAVOR).	<ul style="list-style-type: none"> ■ O aparelho está a proceder às definições iniciais. Espere cerca de 3 minutos.
Surge um código de erro no mostrador do controlo remoto.	<ul style="list-style-type: none"> ■ Os dispositivos de protecção entraram em funcionamento para proteger o aparelho de ar condicionado. ■ Não tente proceder a reparações neste equipamento. Desligue imediatamente o botão de ligar/desligar e contacte o vendedor. Certifique-se de que comunica ao vendedor o nome do modelo e a informação que apareceu no mostrador do controlo remoto.
Ouve-se o som de drenagem de água ou de um motor em rotação.	<ul style="list-style-type: none"> ■ Quando a operação de arrefecimento pára, a bomba de drenagem funciona e depois pára. Espere cerca de 3 minutos..

11. Avarias

Está a ter algum problema?	Aqui está a solução. (A unidade está a funcionar correctamente.)												
O ruído é superior ao indicado nas especificações.	<ul style="list-style-type: none"> O nível sonoro produzido pelo funcionamento da unidade interior é afectado pela acústica da divisão em particular, conforme indicado no quadro a seguir, e será superior ao valor indicado nas especificações que foi medido numa sala isenta de eco. <table border="1"> <thead> <tr> <th></th> <th>Locais com elevada absorção sonora</th> <th>Locais normais</th> <th>Locais com baixa absorção sonora</th> </tr> </thead> <tbody> <tr> <td>Exemplos de locais</td> <td>Estúdio de rádio, sala de música, etc.</td> <td>Recepção, átrio principal de hotel, etc.</td> <td>Escritório, quarto de hotel</td> </tr> <tr> <td>Níveis de ruído</td> <td>3 to 7 dB</td> <td>6 to 10 dB</td> <td>9 to 13 dB</td> </tr> </tbody> </table>		Locais com elevada absorção sonora	Locais normais	Locais com baixa absorção sonora	Exemplos de locais	Estúdio de rádio, sala de música, etc.	Recepção, átrio principal de hotel, etc.	Escritório, quarto de hotel	Níveis de ruído	3 to 7 dB	6 to 10 dB	9 to 13 dB
	Locais com elevada absorção sonora	Locais normais	Locais com baixa absorção sonora										
Exemplos de locais	Estúdio de rádio, sala de música, etc.	Recepção, átrio principal de hotel, etc.	Escritório, quarto de hotel										
Níveis de ruído	3 to 7 dB	6 to 10 dB	9 to 13 dB										
Não aparece nada no mostrador do controlo remoto sem fios, os dados do mostrador são pouco visíveis ou os sinais só são recebidos pela unidade interior se o controlo remoto estiver perto.	<ul style="list-style-type: none"> As pilhas estão fracas. Substitua as pilhas e prima o botão Reset (Redefinir). Se continuar a não aparecer nada no mostrador mesmo depois de substituir as pilhas, verifique se as pilhas estão colocadas na direcção correcta (+, -). 												
A luz de funcionamento junto do receptor do controlo remoto sem fios, na unidade interior, está a piscar.	<ul style="list-style-type: none"> A função de autodiagnóstico entrou em funcionamento para proteger o aparelho de ar condicionado. Não tente proceder a reparações neste equipamento. Desligue imediatamente o botão de ligar/desligar e contacte o vendedor. Certifique-se de que comunica ao vendedor o nome do modelo 												

12. Especificações

Modelo	PLA-RP35BA	PLA-RP50BA	PLA-RP60BA	PLA-RP71BA	PLA-RP100BA	PLA-RP125BA	PLA-RP140BA2
Fonte de Alimentação (Voltagem <V> / Freqüência <Hz>)	~/N 230/50						
Entrada nominal (apenas unidade interior) <kW>	0,03	0,05	0,05	0,07	0,14	0,15	0,16
Corrente nominal (apenas unidade interior) <A>	0,22	0,36	0,36	0,51	0,94	1,00	1,07
AQUECEDOR <kW>	-	-	-	-	-	-	-
Dimensão (Altura) <mm>	258(35)			298(35)			
Dimensão (Largura) <mm>	840(950)						
Dimensão (Comprimento) <mm>	840(950)						
Valor do Fluxo de Ar da Ventoinha (Baixo-Medium 2-Medium 1-Alto) <m³/min>	11-12-13-15	12-14-16-18	12-14-16-18	14-16-18-21	20-23-26-30	22-25-28-31	24-26-29-32
Nível de Ruído (Baixo-Medium 2-Medium 1-Alto) <dB>	27-28-29-31	28-29-31-32	28-29-31-32	28-30-32-34	32-34-37-40	34-36-39-41	36-39-42-44
Peso líquido <kg>	22(6)		23(6)		25(6)		27(6)

Modelo	PLA-RP71BA2	PLA-RP100BA3	PLA-RP125BA2
Fonte de Alimentação (Voltagem <V> / Freqüência <Hz>)	~/N 230/50		
Entrada nominal (apenas unidade interior) <kW>	0,07	0,15	0,16
Corrente nominal (apenas unidade interior) <A>	0,51	1,00	1,07
AQUECEDOR <kW>	-	-	-
Dimensão (Altura) <mm>	258(35)	298(35)	
Dimensão (Largura) <mm>	840(950)		
Dimensão (Comprimento) <mm>	840(950)		
Valor do Fluxo de Ar da Ventoinha (Baixo-Medium 2-Medium 1-Alto) <m³/min>	14-16-18-21	20-23-26-30	22-25-28-31
Nível de Ruído (Baixo-Medium 2-Medium 1-Alto) <dB>	28-30-32-34	32-34-37-40	34-36-39-41
Peso líquido <kg>	23(6)	26(6)	27(6)

*1 O valor entre parênteses () é referente às GRELHAS.

Indholdsfortegnelse

1. Sikkerhedsforanstaltninger	154	7. Andre funktioner	165
2. Del-navne	154	8. Funktionsvalg	166
3. Displayet Configuration	157	9. Nødbetjening for trådløs fjernbetjening	170
4. Indstilling af ugedag og tid	157	10. Vedligeholdelse og rengøring	170
5. Drift	157	11. Fejlfinding	171
6. Timer	162	12. Specifikationer	172



Fig.1

Dette symbol gælder kun for EU-lande.

Symbolet er i overensstemmelse med artikel 10 af direktiv 2002/96/EC Oplysninger til brugere og tillæg IV og/eller med artikel 20 af direktiv 2006/66/EC Oplysninger til slutbrugere og tillæg II.

Dit produkt fra MITSUBISHI ELECTRIC er designet og fremstillet med kvalitetsmaterialer og komponenter, der kan genindvindes og/eller genbruges. Dette symbol viser, at elektrisk eller elektronisk udstyr, batterier og akkumulatører ikke må bortskaffes sammen med almindeligt husholdningsaffald efter endt levetid. Hvis der er trykt et kemisk symbol under symbolet (Fig.1), betyder det, at batteriet eller akkumulatoren indeholder en bestemt koncentration af et tungmetal. Dette angives som følger:

Hg: kviksølv (0,0005 %), Cd: cadmium (0,002 %), Pb: bly (0,004 %)

I EU er der særlige indsamlingsordninger for brugte elektriske og elektroniske produkter, batterier og akkumulatører. Bortskaf udstyret, batterier og akkumulatører korrekt på en lokal affalds-/genbrugsplads. Hjælp os med at bevare det miljø, vi lever i!

1. Sikkerhedsforanstaltninger

- ▶ Læs alle "Sikkerhedsforanstaltninger", før De installerer enheden.
- ▶ "Sikkerhedsforanstaltninger" er en oversigt over vigtige sikkerhedspunkter. Disse skal følges.
- ▶ De skal forhøre Dem hos forsyningskilden før tilslutning til systemet.

Symboler anvendt i teksten

⚠ Advarsel:

Beskriver sikkerhedsforanstaltninger, der skal træffes, for at undgå personskade eller dødsfald.

⚠ Forsigtig:

Beskriver forholdsregler, der skal træffes, for at forhindre at enheden bliver beskadiget.

Symboler anvendt i illustrationerne

⚡ : Angiver en del, der skal jordforbindes.

⚠ Advarsel:

- For apparater, der ikke er tilgængelige for menigmand.
- Enheden bør ikke installeres af brugeren. Bed forhandleren eller en autoriseret virksomhed om at installere enheden. Hvis enheden installeres forkert, kan det medføre udsivning af vand, elektrisk stød eller brand.
- Stå ikke på, og placér ikke genstande på enheden.
- Sprøjt ikke vand over enheden, og rør ikke ved enheden med våde hænder. Dette kan medføre elektrisk stød.
- Sprøjt ikke med brændbare gasser i nærheden af enheden. Dette kan medføre brand.
- Anbring ikke en gasvarmer eller andet udstyr med åben ild, hvor det udsættes for den luft, der afgives af enheden. Dette kan medføre en ufuldstændig forbrænding.
- Fjern ikke frontpanelet eller ventilatorafskærmningen fra den udendørs enhed, mens den kører.

- Hvis der bemærkes unormal støj eller vibration, stop da enheden, sluk på hovedkontakten, og kontakt forhandleren.
- Stik aldrig fingre, pinde etc. ind i indtagene eller udgangene.
- Hvis der bemærkes en underlig lugt, stop da enheden sluk på hovedkontakten, og kontakt forhandleren. Ellers kan det medføre nedbrud, elektrisk stød eller brand.
- Airconditionssystemet må IKKE anvendes af børn eller svagelig personer uden opsyn.
- Børn skal overvåges, for at sikre, at de ikke leger med airconditionssystemet.
- Hvis der blæser eller løber kølegas ud, stop da enheden, udluft rummet grundigt, og kontakt forhandleren.

⚠ Forsigtig:

- Brug ikke nogen skarpe genstande til at trykke på knapperne, da dette kan medføre beskadigelse af fjernstyringen.
- Den udendørs enheds indtag og afgang må aldrig blokeres eller tildækkes.

Bortskaffelse af enheden

Når enheden skal bortskaffes, kontakt da Deres forhandler.

2. Del-navne

■ Indendørsenhed

	PLA-RP-BA
Ventilatortrin	4 trin
Ventilatorvinge	Auto med jalousi
Jalousiventil	—
Filter	Lang levetid
Filterrengøringsindikation	2.500 timer

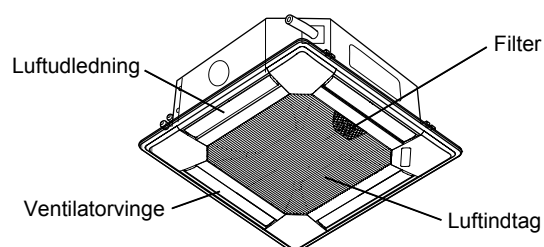

2. Del-navne

■ for kabelbetjent fjernstyring

Display-afsnittet

For at tydeliggøre forklaringen er alle dele af displayet vist. Under faktisk brug, vises kun de relevante punkter.

Identificerer den nuværende funktion

Viser funktions-mode osv.
* Multi-sproget display er understøttet.

“Centrally Controlled” indikator

Indikerer at funktionen af fjernbetjeningsenheden er deaktiveret af hovedstyringsenheden.

“Timer Is Off” indikator

Indikerer at uret er slået fra.

Temperature Setting

Viser måltemperaturen.

Day-of-Week

Viser den aktuelle ugedag.

Time/Timer Display

Viser den aktuelle tid medmindre den enkle tidsmåler eller Auto Off-tidsmåleren er indstillet. Hvis den enkle tidsmåler eller Auto Off-tidsmåleren er indstillet, vises den resterende tid.

MITSUBISHI ELECTRIC

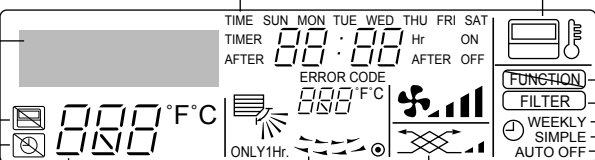

“Sensor” indikator

Vises når fjernbetjeningsens sensor er i brug.

“Locked” indikator

Indikerer at fjernbetjeningsens knapper er låste.

“Clean The Filter” indikator

Tændes når filtret har behov for rengøring.

Timer indikator

Indikatoren tændes hvis den tilsvarende tidsmåler er indstillet.

Fan Speed indikator

Viser den valgte ventilatorhastighed.

Ventilation indikator

Vises når enheden kører i ventilationsmode.

Up/Down Air Direction indikator

Indikatoren \ viser retningen af den udgående luftstrøm.

Ambient Temperature display

Viser den omgivende temperatur. Rumets temperaturvisningsområde er 8–39 °C. Displayet blinker, hvis temperaturen er lavere end 8 °C eller 39 °C eller derover.

Louver display

Indikerer jalousiventilens funktion. Viser ikke hvis jalousiventilen er stationær.

(Power On indikator)

Indikerer at der er tændt for strømmen.

“One Hour Only” indikator

Vises, hvis luftstrømmen er indstillet til svag og nedadgående i driftstilstanden AFKØLING eller TØRRING. (funktionen kan være forskellig, afhængig af model). Indikatoren slukkes efter 1 time hvorefter luftstrømmens retning også ændres.

Kontrol-afsnittet

Knapperne Set Temperature

▽ Ned

△ Op

Knappen Timer Menu (Knappen Monitor/Set)

Knappen Mode (Knappen Return)

Knapperne Set Time

▽ Tilbage

△ Fremad

Knappen Timer On/Off (Knappen Set Day)

Knappen ON/OFF

Knappen Fan Speed

Knappen Filter ← (Knappen ←)

Knappen Test Run

Knappen Check (Knappen Clear)

Knappen Airflow Up/Down

Knappen Louver (▽ Knappen Operation)

▽ Tilbage til foregående funktionsnummer.

Knappen Ventilation (△ Knappen Operation)

△ Fremad til næste funktionsnummer.

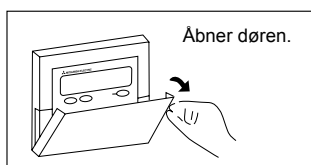

Åbner døren.

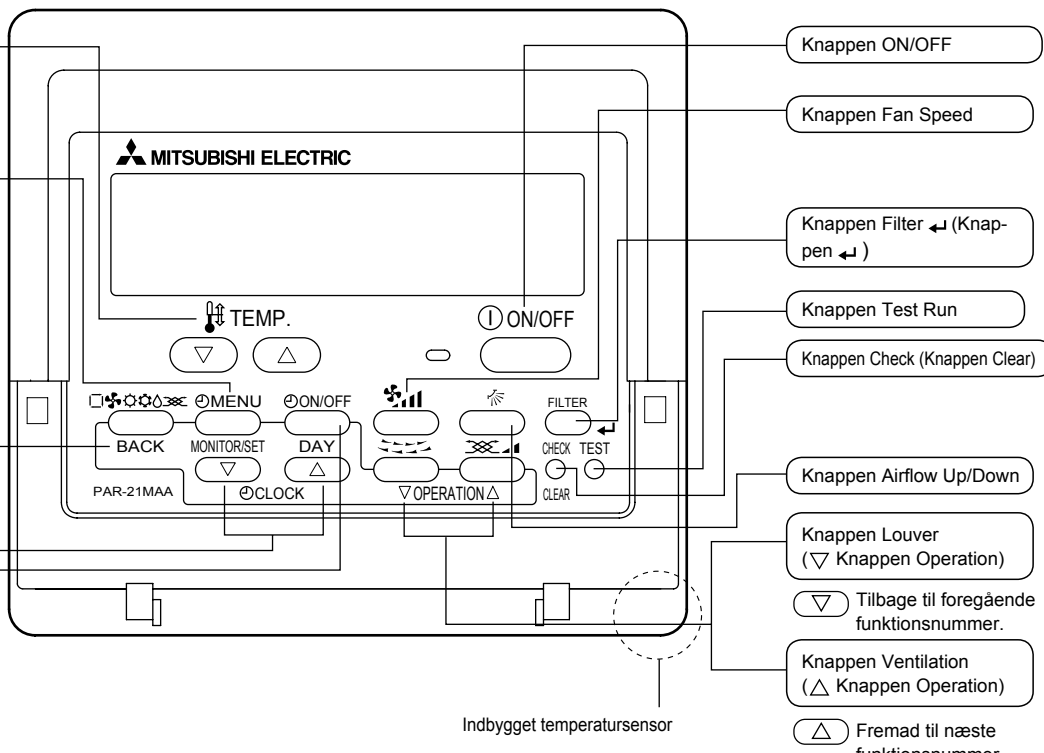

Indbygget temperatursensor

Bemærkning:

- Meddelelsen „PLEASE WAIT“ (VENT VENLIGST)
Denne meddelelse vises i ca. 3 minutter, når der kommer strømforsyning til indendørsenheden, eller når enheden kommer i gang igen efter strømfafbrydelse.
- Meddelelsen “NOT AVAILABLE“ (IKKE TILGÆNGELIG)
Denne meddelelse vises, hvis en knap aktiveres for at betjene en funktion, som indendørsenheden ikke har. Hvis en enkelt fjernbetjeningsenhed bruges til samtidig betjening af flere indendørsenheder, der består af forskellige modeller, vil denne meddelelse ikke blive vist, hvis en af indendørsenhederne er udstyret med funktionen.

2. Del-navne

■ for trådløs fjernstyring

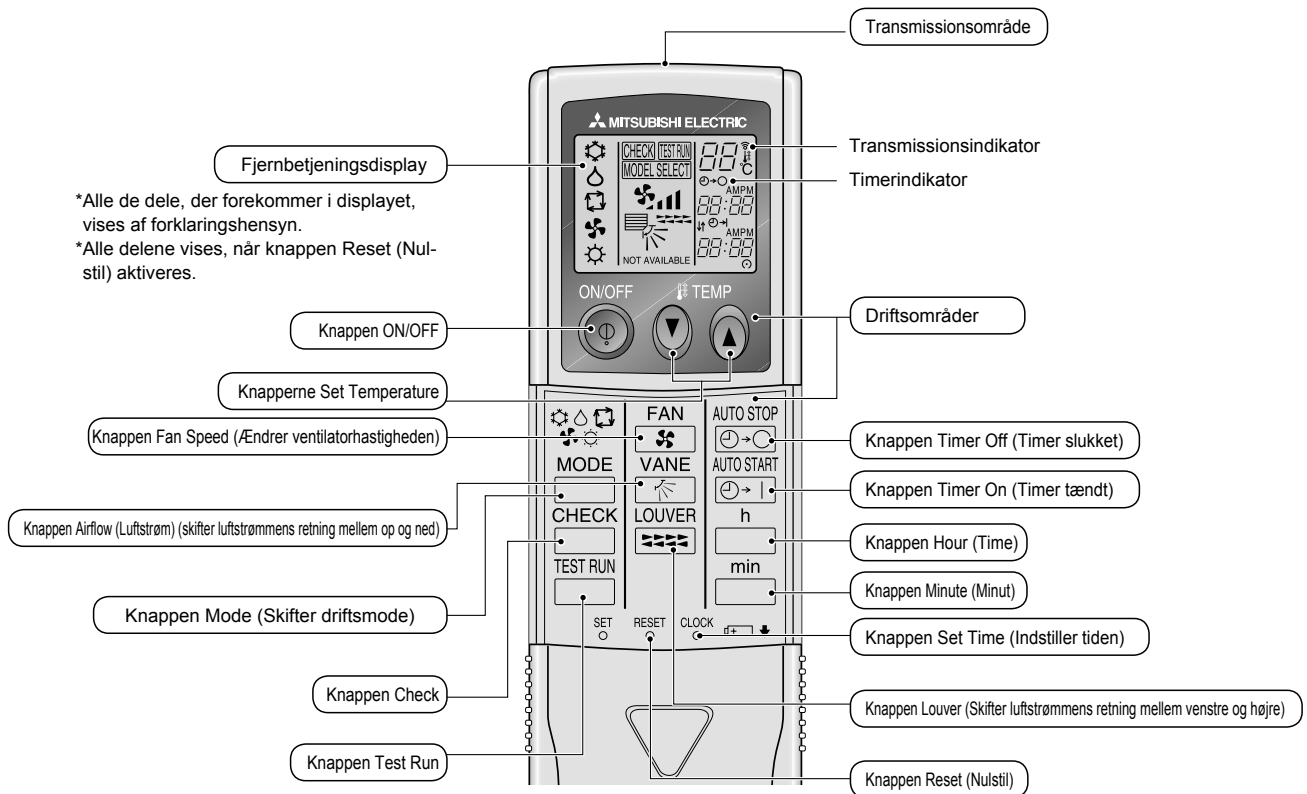

- Ved brug af den trådløse fjernbetjening skal den pege mod modtageren på indendørsenheden.
- Hvis fjernbetjeningen bruges inden for ca. to minutter, efter at strømmen er sluttet til indendørsenheden, kan denne bippe to gange, mens enheden udfører det indledende automatiske check.
- Indendørsenheden bipper for at bekræfte, at det signal, der overføres fra fjernbetjeningen, er modtaget. Signaler kan modtages op til ca. 7 meter i direkte linje fra indendørsenheden i et område 45° til venstre og højre for enheden. Belysning med f.eks. fluorescerende lys og kraftigt lys kan dog påvirke indendørsenhedens evne til at modtage signaler.
- Hvis driftslampen ved siden af modtageren på indendørsenheden blinker, skal enheden efterses. Kontakt forhandleren med henblik på service.
- Fjernbetjeningen skal håndteres forsigtigt! Tab den ikke på gulvet, og udsæt den ikke for kraftige stød. Lad ikke fjernbetjeningen blive våd, og læg den ikke på steder med høj fugtighed.
- For at undgå at miste fjernbetjeningen kan det anbefales at sætte holderen op på væggen og at sørge for, at fjernbetjeningen altid anbringes i holderen efter brug.

■ Udendørsenhed

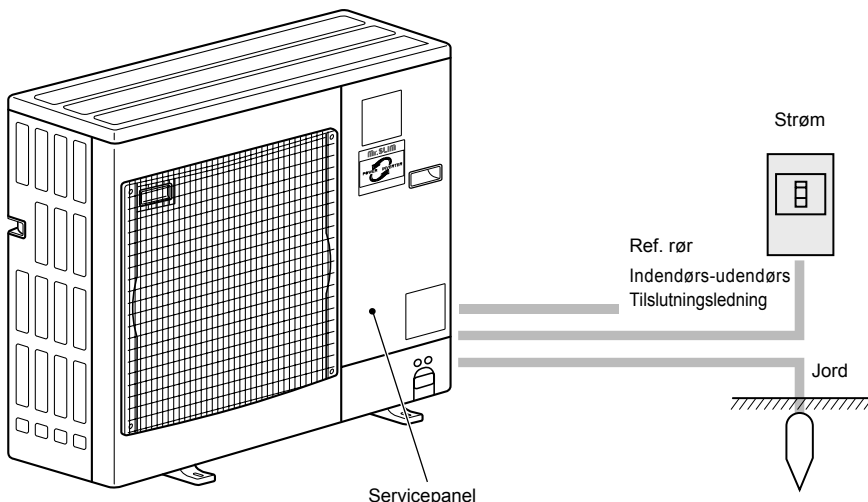

Batteriinstallation/udskiftning

1. Fjern topdækslet, indsæt to AAA-batterier og sæt topdækslet på plads igen.

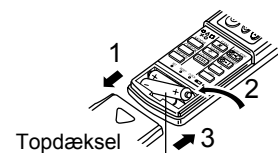

To AAA-batterier
Indsæt den negative (-) ende af hvert batteri først. Indsæt batterierne med polerne i den rigtige retning (+, -)!

2. Tryk på knappen Reset (Nulstil).

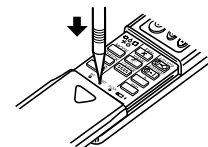

Tryk på knappen Reset (Nulstil) med en spids genstand.

3. Displayet Configuration

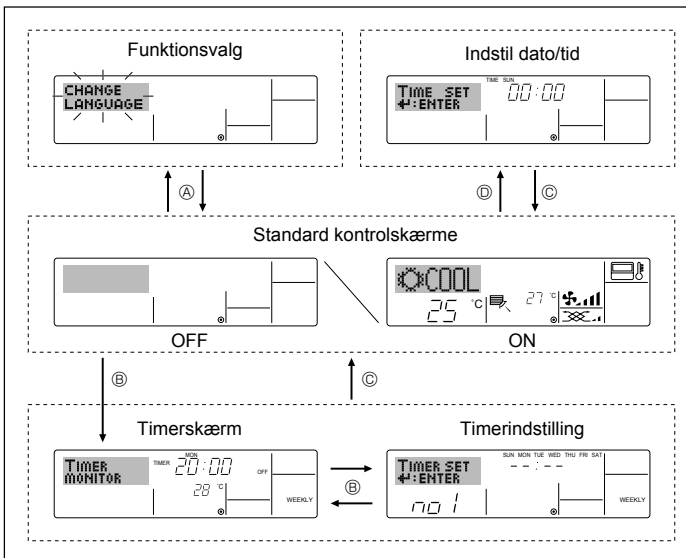

<Displaytyper>

Display-sproget kan ikke sættes til dansk. Derfor vises displayet på start-sproget engelsk i denne vejledning.

- Funktionsvalg: Indstiller de funktioner og områder, der er tilgængelige for fjernbetjeningen (tidsmålerfunktioner, driftsbegrænsninger osv.).
- Indstil dato/tid: Indstiller den aktuelle ugedag eller tid.
- Standard kontrolskærme: Viser og indstiller airconditionslæggets driftsstatus
- Timerskærm: Viser den nuværende indstillede tid (ugentlig tidsmåler, enkel tidsmåler eller Auto Off-tidsmåler)
- Timerindstilling: Indstiller alle tidsmålerne (ugentlig tidsmåler, enkel tidsmåler eller Auto Off-tidsmåler).

<Sådan ændres displayet>

Hvis man vil gå til (A) : Tryk og hold knappen Mode og Timer On/Off nede i 2 sekunder.

Hvis man vil gå til (B) : Tryk knappen Timer Menu.

Hvis man vil gå til (C) : Tryk knappen Mode (Return).

Hvis man vil gå til (D) : Tryk en af knapperne Set Time (∇ eller ∆).

4. Indstilling af ugedag og tid

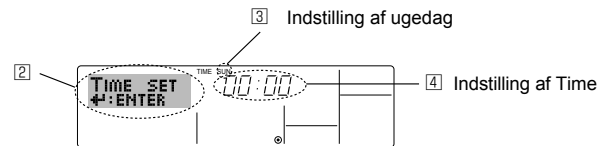
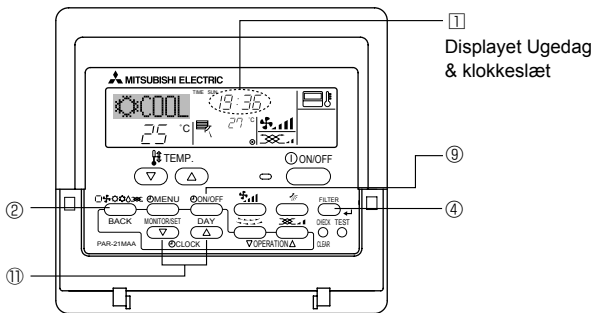

1. Tryk ∇ eller ∆ knappen Set Time (1) for at vise displayet (2).
2. Tryk knappen Timer On/Off (Set Day) (9) for at indstille dagen.
 - * Hvert tryk flytter dagen, vist i (3), fremad: Sun → Mon → ... → Fri → Sat.
3. Tryk den ønskede knap Set Time (1) efter behov for at indstille tiden.
 - * Når knappen holdes nede, øges tiden (i (4)) – først i intervaller på 1 minut, derefter i intervaller på 10 minutter og til sidst på 1 time.
4. Efter man har udført den ønskede indstilling i trin 2 og 3 trykkes knappen ← Filter (4) for at låse værdierne.

Bemærk:
Dag og tid vises ikke hvis uret er deaktiveret fra Function Selection.

5. Drift

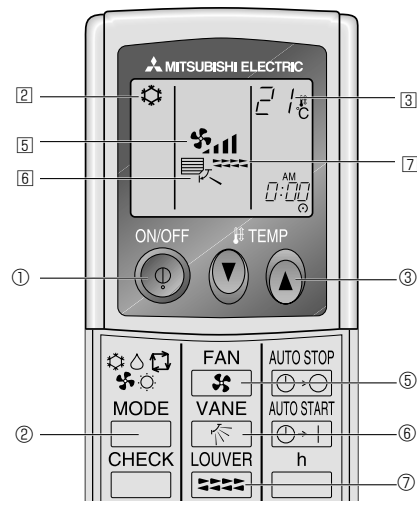
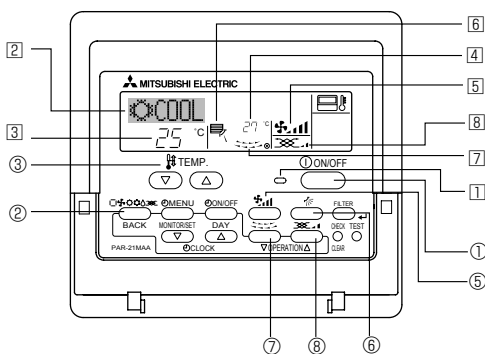

5.1. ON/OFF (Tænd/sluk)

<Sådan starter man driften>

- Tryk knappen ON/OFF (1).
- Lampen ON lyser (1) og skærmbilledet vises.

5. Drift

<Hvis man vil standse driften>

- Tryk knappen ON/OFF ① igen.
 - Lampen ON ① og displayet slukkes.

Bemærk:

Selv hvis man trykker på ON/OFF-knappen umiddelbart efter at have standset den igangværende drift, starter airconditionenheden ikke før efter 3 minutter. Derved forebygges beskadigelse af indre komponenter.

5.2. Valg af driftstilstand

- Tryk på driftstilstand (☐☼☼☼☼)-knap ② og vælg driftstilstanden ③.

- ☼ Afkøling
- ☼ Tørring
- ☼ Ventilator
- ☼ Opvarmning <Kun typer med varmepumpe>
- ☐ Automatisk (Afkøling-/Opvarmning)
- ☼ Ventilationsfunktion

Kun angivet på følgende betingelse
LOSSNAY tilsluttet
Fjernbetjening med ledning anvendt.

Oplysninger til multisystemets airconditionenhed (Udendørsenhed: MXZ-serie)

► **Multisystemets airconditionenhed (Udendørsenhed: MXZ-serie) kan forbinde to eller flere indendørsenheder med én udendørsenhed. I henhold til kapaciteten kan to eller flere enheder køre samtidig.**

- Hvis du prøver at køre to eller flere indendørsenheder samtidig med én udendørsenhed, den ene til køling og den anden til opvarmning, vælges driftsfunktionen for den indendørsenhed, der kørte før. De andre indendørsenheder, der starter driften senere, kan ikke køre og indikerer dermed driftsstatus ved at blinke. I dette tilfælde indstilles alle indendørsenheder til samme driftsfunktion.
- Der kan opstå en situation, hvor indendørsenheden, som kører i -funktion (AUTO), ikke kan skifte til driftsmodet (COOL HEAT) og går i standby.
- Når indendørsenheden starter i drift, mens der udføres afvisning på udendørsenheden, tager det et par minutter (maks. ca. 15 minutter) at blæse den varme luft ud.
- Under opvarmningsfunktion er det ikke en fejlfunktion, selv om indendørsenheden, der ikke kører, kan blive varm, eller lyden af strømmende kølevæske kan høres. Grunden er, at kølevæsken strømmer kontinuerligt ind.

Automatisk drift

- I overensstemmelse med en indstillet temperatur starter kølingen, hvis rummets temperatur er for høj, og opvarmningen starter, hvis temperaturen i rummet er for lav.
- Under automatisk drift vil airconditionanlægget skifte til kølefunktion, hvis rumtemperaturen skifter og forbliver 2 °C eller mere over den indstillede temperatur i 15 minutter. På samme måde vil anlægget skifte til opvarmningsfunktion, hvis rumtemperaturen forbliver 2 °C eller mere under den indstillede temperatur i 15 minutter.

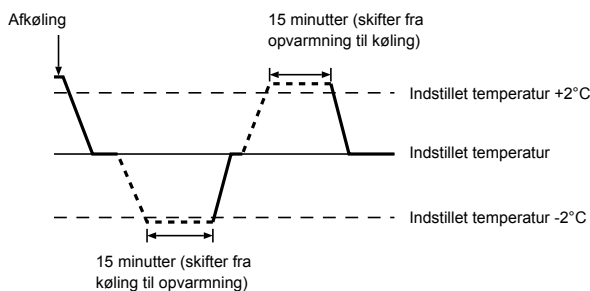

- Da rumtemperaturen justeres automatisk for at opretholde en fast effektiv temperatur, foretages køling et par grader varmere og opvarmning et par grader koldere end den indstillede rumtemperatur, når først temperaturen er nået (automatisk energibesparelse).

5.3. Indstilling af temperatur

► **For at nedsætte temperaturen:**

- Tryk på ▼-knappen ③ for at indstille til den ønskede temperatur. Den indstillede temperatur vises ④.

► **For at forøge temperaturen i lokalet:**

- Tryk på ▲-knappen ③ for at forøge temperaturen. Den indstillede temperatur vises ④.

- Følgende temperaturområder er til rådighed:

Afkøling og tørring: 19 - 30 °C
Opvarmning: 17 - 28 °C
Automatisk: 19 - 28 °C

- Displayet blinker enten 8 °C eller 39 °C for at fortælle, at lokalets temperatur er lavere eller højere end den viste temperatur. (Dette display vises ikke på den trådløse fjernbetjening).

5.4. Indstilling af ventilatorhastighed

► Tryk knappen Fan Speed ⑤ det ønskede antal gange mens systemet kører.

- Hvert tryk ændrer hastigheden. Den nuværende valgte hastighed vises i ⑥.
- Ændringssekvensen, og de tilgængelige indstillinger, er som følger.

Ventilatorhastighed	Display
4 hastigheder + Auto	hastigheder 1 hastigheder 2 hastigheder 3 hastigheder 4 Auto

Bemærk:

- Tilgængeligheden af ventilatorhastigheder er afhængig af den type enhed, der er tilsluttet.
- Under følgende omstændigheder vil enhedens faktiske ventilationshastighed være forskellig fra hastigheden vist i fjernbetjeningens display.
 - Når displayet viser "STAND BY" eller "DEFROST".
 - Når varmevekslerens temperatur er lav i opvarmningsfunktion (f.eks. umiddelbart efter start af opvarmningsfunktion)
 - I modet HEAT hvor den omgivende rumtemperatur er højere end temperaturindstillingen.
 - Når enheden er i mode DRY.

5.5. Indstilling af luftstrømmens retning

<Sådan ændrer man luftstrømsretningen - op og ned>

► Tryk knappen Airflow Up/Down ⑥ det ønskede antal gange mens enheden kører.

- Hvert tryk ændrer retningen. Den nuværende retning vises i ⑦.
- Ændringssekvensen, og de tilgængelige indstillinger, er som følger.

Fjernbetjening	Display
Kabelforbundet	Swing Auto 1 2 3 4 5
Trådløs	Swing 1 2 3 4

- Bemærk at under svingfunktion viser displayet ikke retningen i synkroniseret bevægelse med enhedens ventilatorvinger.

Bemærk:

- Afhængige retninger afhænger af hvilken type enhed der er tilsluttet.
- Under følgende omstændigheder er den faktiske luftretning forskellig fra retningen vist i fjernbetjeningens display.
 - Når displayet viser "STAND BY" eller "DEFROST".
 - Straks efter modet HEAT er startet (mens systemet venter på at enheden skifter mode)
 - I modet HEAT hvor den omgivende rumtemperatur er højere end temperaturindstillingen.

5. Drift

<Sådan indstilles fast luftstrømsretning op/ned (Kun ved kabelforbundet fjernbetjening)>

Bemærk:

- Afhængig af den tilsluttede udendørsenhed kan det være, at denne funktion ikke kan indstilles.

- For PLA-RP.BA(2) er det kun den pågældende udgang, der kan indstilles fast i en given retning med nedenstående procedure. Når denne indstilling er foretaget, vil den pågældende udgang stille sig fast, hver gang anlægget tændes. (Andre udgange følger den luftretning OP/NED, der indstilles med fjernbetjeningen).

■ Ordforklaring

- "Køleenhedsadressenr." og "Indendørsenhedsnr." er de numre, der gives til hvert airconditionanlæg.
- "Udgangsnr." er det nummer, der gives til hver af udgangene på airconditionanlægget. (Se til højre herfor).
- "Luftretning op/ned" er den retning (vinkel), der skal fastsættes.

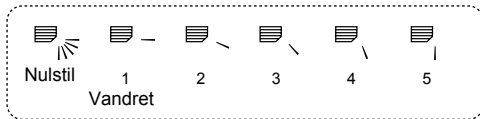

Vandret luftstrøm



Nedad

Indstilling med fjernbetjening

Luftstrømmens retning fra denne udgang styres ved hjælp af indstillingen for luftstrømmens retning på fjernbetjeningen.

Fast indstilling

Luftstrømmens retning fra denne udgang er indstillet fast i den angivne retning. * Hvis det bliver for koldt på grund af den direkte luftstrøm, kan luftstrømmens retning indstilles fast på vandret, for at undgå den direkte luftstrøm.

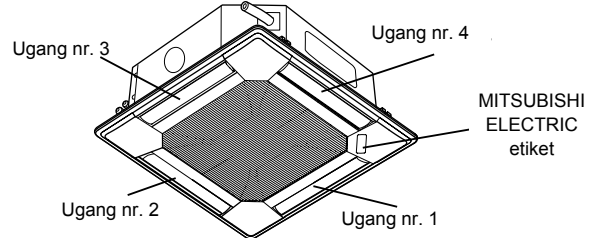

Bemærk: "0" angiver alle udgange.

Betjeningsknapper (ved drift med fast luftstrømsretning)

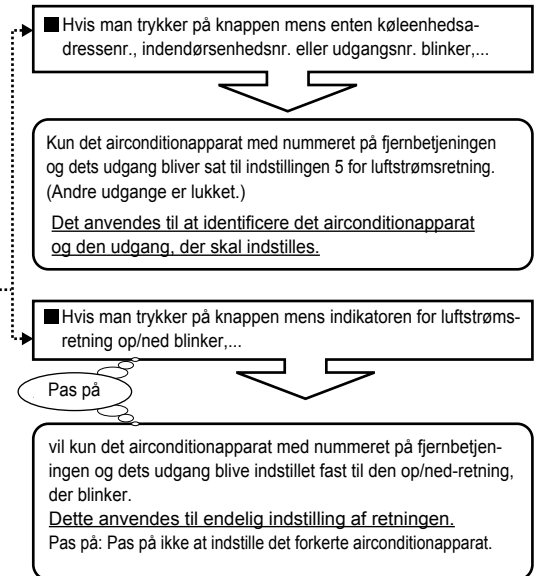
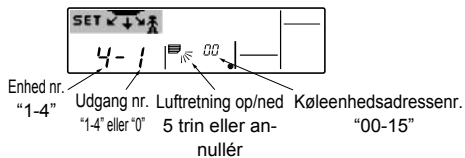
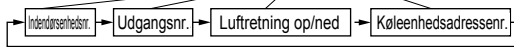
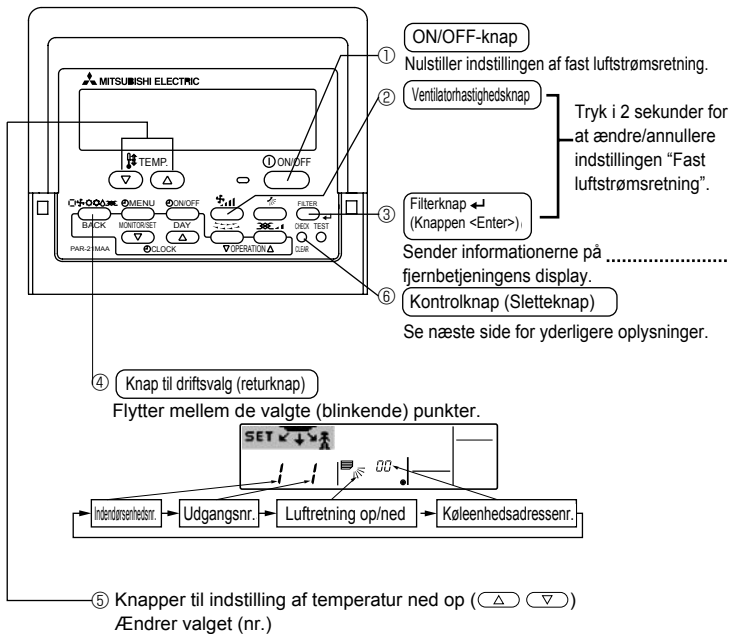

5. Drift

< Fremgangsmåde ved indstilling >

[1] Slukning af airconditionanlægget og indstilling af fjernbetjeningen til "Fast luftstrømsretning"

1. Tryk på ON/OFF-knappen ① for at slukke for airconditionanlægget.
2. Tryk samtidigt på ventilatorhastighedsknappen ② og filterknappen ③ i mere end 2 sekunder, hvorefter anlægget efter et stykke tid skifter til drift med fast luftstrømsretning.

Display for drift med "Fast luftstrømsretning"

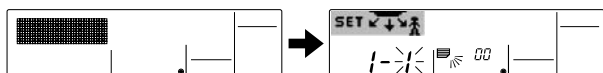

※ Luft blæser nedad efter der er skiftet til "fast luftstrømsretning"

[2] Valg og identifikation af udgang, der skal indstilles

1. Tryk på knappen til temperaturindstilling ⑤ for at ændre nummeret mens udgangsnr. blinker. Vælg nummeret på den udgang, der skal indstilles.

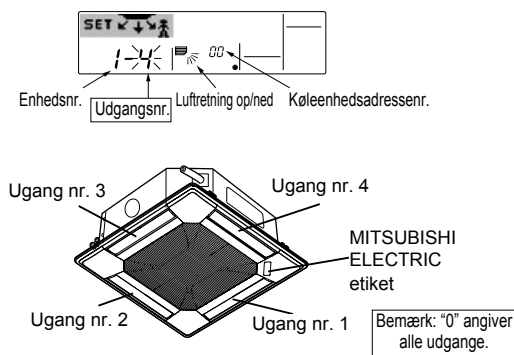

2. Tryk på filterknappen ③ for at sende informationen på fjernbetjeningen.
3. Vent i 15 sekunder. Hvordan kører airconditionanlægget?
 - Kun luften fra den valgte udgang blæser nedad.
 - Gå til trin [3].
 - Luft fra den forkerte udgang blæser nedad.
 - Gentag 1 og indstil igen.
 - Alle udgange er lukket.
 - Airconditionanlæggets numre (køleenhedsadressenr., indendørsenhedsnr.) er forkerte. Der henvises til afsnittet Sådan findes airconditionanlæggets numre.

[3] Sådan korrigeres luftretningen

1. Tryk på Knap til driftsvalg (returknap) ④ for at få indikatoren for luftretning op/ned til at blinke.
2. Tryk på knappen til temperaturindstilling ⑤ indtil den valgte retning er indstillet.
3. Tryk på filterknappen ③ for at sende informationen på fjernbetjeningen til airconditionanlægget.
4. Vent i 15 sekunder. Hvordan kører airconditionanlægget?
 - Luftstrømsretningen er indstillet til den valgte retning
 - Indstillingen af fast retning er færdig (gå til trin [4]).
 - Luftstrømsretningen er indstillet til den forkerte retning.
 - Gentag 2 og indstil igen.

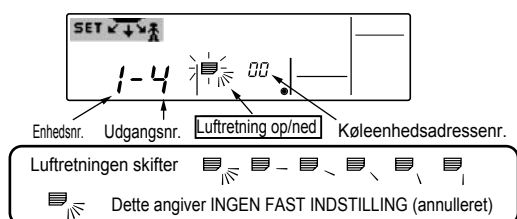

[4] Sådan annulleres drift med "fast luftstrømsretning"

1. Tryk på ON/OFF-knappen ① for at annullere drift med "fast luftstrømsretning". Denne kan også annulleres ved at trykke på ventilatorhastighedsknappen ② og filterknappen ③ samtidigt i mere end 2 sekunder.
2. Fjernbetjeningen må ikke betjenes i 30 sekunder efter at driften med "fast luftstrømsretning" er annulleret. Den vil ikke virke, selv om den forsøges betjent.

5. Drift

■ Sådan findes airconditionanlæggets numre

Hvert airconditionanlæg har sit eget køleenhedsadressenr. og indendørsenhedsnr. (eksempel herunder).

For at finde airconditionnumre til indstilling går der frem efter nedenstående procedure.

Airconditionnummeret findes efter luftstrømmens retning idet man skifter enhedsnummeret et efter et.

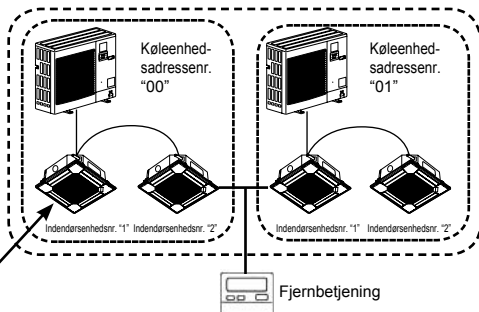

For så vidt angår dette airconditionanlæg er airconditionnummeret "Indendørsenhed nr. 1" på køleenhedsadresse "0".

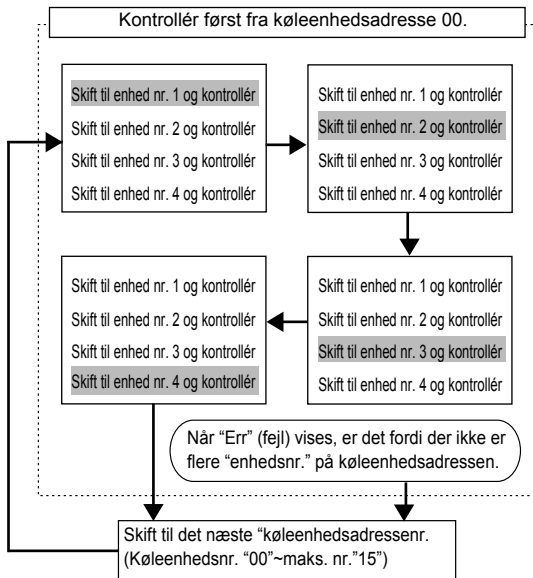

<Proces til at finde airconditionanlæggets numre>

[1] Sådan kontrolleres køleenhedsadressenr. 00 og indendørsenhedsnr 1

- Tryk på Knap til driftsvalg (returknep) ④, hvilket vil få enhedsnr. eller køleenheds adressenr. til at blinke. Justér køleenhedsadressenr. til "00" og indendørsenhedsnr. "1" med knappen til temperaturindstilling ⑤.

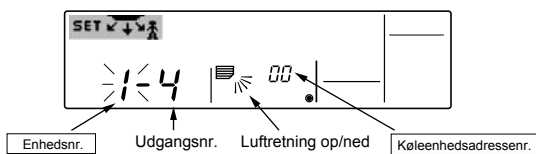

- Tryk på filterknappen ③ for at sende informationen på fjernbetjeningen.
- Vent i 15 sekunder. Hvordan kører airconditionanlægget?
 - Kun luft fra den udgang, hvis nummer vises på fjernbetjeningen, blæser nedad.
 - Køleenhedsadressenr. 00 og indendørsenhedsnr. 1 er airconditionnumrene.
 - Alle udgange er lukket.
 - Gå til trin [2].

[2] Sådan kontrolleres ved at ændre enhedsnr. et efter et (Højeste enhedsnr. er 4)

- Tryk på Knap til driftsvalg (returknep) ④, hvilket vil få enhedsnr. til at blinke.

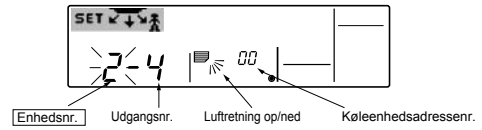

- Justér nummeret til det næste enhedsnr. med knappen til temperaturindstilling ⑤. (køleenhedsadressenr. 00 fastholdes).
- Tryk på filterknappen ③ for at sende informationen på fjernbetjeningen.
- Vent i 15 sekunder. Hvordan kører airconditionanlægget?
 - Kun luft fra den udgang, hvis nummer vises på fjernbetjeningen, blæser nedad.
 - Nummeret, der vises på fjernbetjeningen er airconditionnummeret (kontrol afsluttet)
 - Alle udgange er lukket.
 - Gentag [1] og kontrollér. (Hvis man har kontrolleret alle numre op til nr. 4 og det ikke findes, gås til [3]).
 - "Err" (fej) vises på fjernbetjeningen.
 - Køleenhedsadressen har ikke flere enhedsnumre. (Gå til [3]).

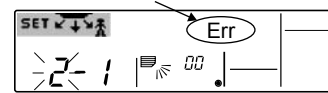

[3] Sådan kontrolleres enhedsnr. på efterfølgende køleenhedsadressenumre (Maks. antal køleenhedsadressenumre er 15)

- Tryk på Knap til driftsvalg (returknep) ④, hvilket vil få køleenhedsadressenr. til at blinke. Justér køleenhedsnummeret med knappen til temperaturindstilling ⑤.
- * Når køleenhedsadressen ændres, skifter enhedsnr. og udgangsnr. til den indledende visning.
- Gå tilbage til [2] og kontrollér igen enhedsnr. fra enhedsnr. 1 i rækkefølge.

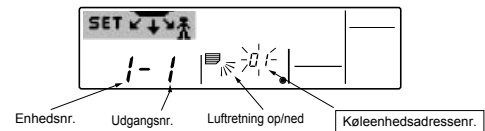

Sådan slettes en fast indstilling

For at slette alle faste indstillinger (nulstille til fabriksstandarden) skal man trykke på kontrolknappen (sletteknappen) ⑥ i mere end 3 sekunder i indstillingen fast luftstrømsretning.

Displayet på fjernbetjeningen blinker og den indstillede information slettes.

Bemærk:

Dette indgreb sletter oplysningerne om fast indstilling på samtlige airconditionanlæg, der er forbundet til fjernbetjeningen.

5.6. Ventilation

► Til LOSSNAY-kombination

5.6.1. for kabelbetjent fjernstyring

- Hvis man vil køre ventilatoren sammen med indendørsenheden:
 - Tryk knappen ON/OFF ①.
 - Indikationen for Vent vises på displayet (i ⑧). Ventilatoren kører nu automatisk når indendørsenheden kører.
- Hvis man vil køre ventilatoren uafhængigt:
 - Tryk knappen Mode ② indtil ⑩ vises på displayet. Det starter ventilatoren.
- Hvis man vil ændre ventilatorens hastighed:
 - Tryk knappen Ventilation ③ efter behov.
 - Hvert tryk ændrer indstillingen, som vist nedenfor.

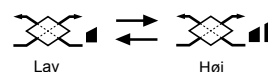

5.6.2. for trådløs fjernstyring

- Ventilatoren går automatisk i gang, når indendørsenheden tændes.
- Ingen indikation på den trådløse fjernbetjeningsenhed.

6. Timer

6.1. for kabelbetjent fjernstyring

I Function Selection kan man vælge hvilken type tidsmåler man ønsker at bruge: ① Weekly timer, ② Simple timer eller ③ Auto Off timer.

6.1.1. Ugetimer

- Den ugentlige tidsmåler kan bruges til at opstille op til otte funktioner for hver af ugens dage.
 - Hver funktion kan bestå af hvilken som helst af følgende: ON/OFF tid sammen med en temperaturindstilling eller kun ON/OFF tid eller blot en temperaturindstilling.
 - Når klokkeslettet når (er lig med) tiden indstillet i denne tidsmåler, udfører airconditionanlægget den indstillede handling.
- Tidens indstillingstrin i denne tidsmåler er 1 minut.

Bemærk:

- Den ugentlige tidsmåler, den enkle tidsmåler og Auto Off-tidsmåleren kan ikke bruges på samme tid.
- Den ugentlige tidsmåler aktiveres ikke under følgende omstændigheder. Tidsmålerens funktion er slået fra; systemet er i en unormal tilstand; der udføres en testkørsel; fjernbetjeningen kører et selv-check eller et fjernbetjenings-check; bruger er i gang med at indstille en funktion; bruger er i gang med at indstille tidsmåleren; bruger er i gang med at indstille ugedagen eller tiden; systemet er underlagt central styring (specifikt gælder det at systemet ikke udfører funktioner (tænder og slukker for enheden eller temperaturindstillinger) der er deaktiverede under disse forhold).

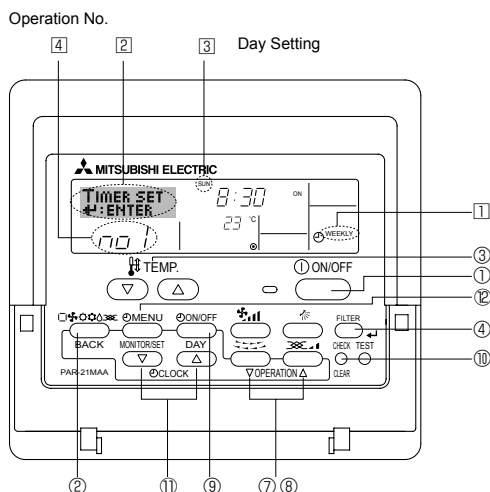

<Sådan indstilles den ugentlige tidsmåler>

- Kontroller at man er i displayet til standardstyring og at indikatoren for den ugentlige tidsmåler ① er vist i displayet.
- Tryk knappen Timer Menu ②, for at vise "Set Up" i displayet (i ②). (bemærk at hvert tryk på knappen skifter visningen mellem "Set Up" og "Monitor").
- Tryk knappen Timer On/Off (Set Day) ③ for at indstille dagen. Hvert tryk skifter visningen i ③ til den næste indstilling, i den følgende sekvens: "Sun Mon Tues Wed Thurs Fri Sat" → "Sun" → ... → "Fri" → "Sat" → "Sun Mon Tues Wed Thurs Fri Sat"...
- Tryk knappen Operation ∇ eller ∆ Operation button (⑦ eller ⑧) efter behov for at vælge det passende funktionsnummer (1 til 8) ④.
 - Inputtene fra trin 3 og 4 vælger en af cellerne fra matrixen illustreret nedenfor (fjernbetjeningens display til venstre viser hvordan displayet ville se ud under indstillingen af Funktion 1 for søndag til værdierne vist nedenfor).

Setup Matrix

Op No.	Sunday	Monday	...	Saturday
No. 1	• 8:30 • ON • 23 °C			
No. 2	• 10:00 • OFF	• 10:00 • OFF	• 10:00 • OFF	• 10:00 • OFF
...				
No. 8				

<Indstillinger for Funktion 1 for søndag>
Start airconditionanlægget kl. 8:30 med en temperaturindstilling på 23 °C.

<Indstillinger for Funktion 2 for hverdage>
Sluk for airconditionanlægget kl. 10:00.

Bemærk:

Hvis dagen indstilles til "Sun Mon Tues Wed Thurs Fri Sat" kan man indstille den samme funktion til at blive udført på samme tid hver dag. (for eksempel: Funktion 2, der er den samme for alle dage i ugen).

<Indstilling af den ugentlige tidsmåler>

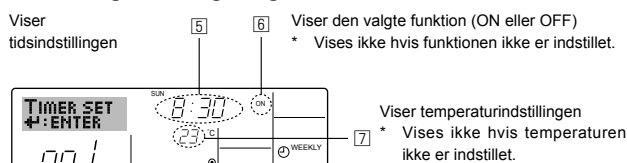

- Tryk den hensigtsmæssige knap Set Time ⑤ efter behov for at indstille den ønskede tid (i ⑤).
 - Når man holder knappen nedtrykt øges tiden først i intervaller på 1 minut, derefter intervaller på 10 minutter og til sidst i intervaller på 1 time.
- Tryk knappen ON/OFF ⑥ for at vælge den ønskede funktion (ON eller OFF), i ⑥.
 - Hvert tryk ændrer indstillingen i den følgende sekvens: Intet display (ingen indstilling) → "ON" → "OFF"
- Tryk den hensigtsmæssige knap Set Temperature ⑦ for at indstille den ønskede temperatur (i ⑦).
 - Hvert tryk ændrer indstillingen i den følgende sekvens: Intet display (ingen indstilling) ↔ 24 ↔ 25 ↔ ... ↔ 29 ↔ 30 ↔ 12 ↔ ... ↔ 23 ↔ intet display. (tilgængeligt område: iindstillingens område ligger indenfor 12 °C til 30 °C. Det faktiske område for temperaturstyringen kan dog variere afhængig af hvilken type enhed der er tilsluttet).
- Efter man har udført den ønskede indstilling i trin 5 og 6 og 7 trykkes knappen ← Filter ④ for at låse værdierne.
 - Man kan rydde de nuværende indstillinger for den valgte funktion ved at trykke – og hurtigt slippe – knappen Check (Clear) ⑩ en gang.
 - Den viste tidsindstilling ændres til "–:–", og On/Off og temperaturindstillingerne ryddes. (hvis man vil rydde alle indstillinger for den ugentlige tidsmåler skal man trykke og holde knappen Check (Clear) nede ⑩ i mindst 2 sekunder. Displayet vil begynde at blinke, hvilket indikerer, at alle indstillinger er blevet slettet).

Bemærk:

De nye indstillinger annulleres hvis man trykker knappen Mode (Return) ② før man trykker knappen ← Filter ④. Hvis man har indstillet 2 eller flere funktioner til den samme tid er det kun funktionen med det højeste funktionsnummer der udføres.

- Gentag trin 3 til 8 efter behov for at udfylde så mange tilgængelige celler som man ønsker.
- Tryk knappen Mode (Return) ② for at gå tilbage til standard styringsdisplayet og afslutte indstillingsproceduren.
- Tidsmåleren aktiveres ved at trykke knappen On/Off ③, således at "Timer Off" ikke længere vises i displayet. **Kontroller at indikatoren "Timer Off" ikke længere vises.**
 - Hvis der ikke er nogen timerindstillinger, blinker indikatoren "Timer Off" på skærmen.

<Sådan vises indstillingerne for den ugentlige tidsmåler>

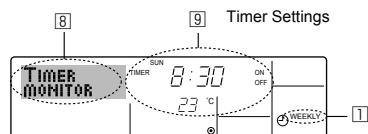

- Kontroller at indikatoren for den ugentlige tidsmåler vises på displayet (i ⑧).
- Tryk knappen Timer Menu ② således at indikatoren "Monitor" vises i displayet (i ⑧).
- Tryk knappen Timer On/Off (Set Day) ③ efter behov for at vælge den dag man ønsker at vise.
- Tryk knappen Operation ∇ eller ∆ (⑦ eller ⑧) efter behov for at ændre tidsmålerens funktion, der vises i displayet (i ⑧).
 - Hvert tryk går frem til den næste funktion i tidsmåleren, i rækkefølge efter tidsindstillingen.
- Hvis man vil lukke for visningen af overvågningen og gå tilbage standard styringsdisplayet skal man trykke knappen Mode (Return) ②.

<Hvis man vil slukke for den ugentlige tidsmåler>

Tryk knappen Timer On/Off ③ for at vise "Timer Off" i ⑩.

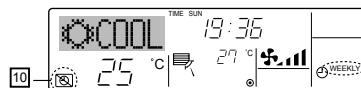

6. Timer

<Hvis man vil tænde for den ugentlige tidsmåler>

Tryk knappen Timer On/Off ⑨ således at indikatoren "Timer Off" i ⑩ slukkes.

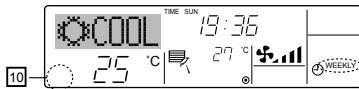

6.1.2. Sempel timer

Man kan indstille den enkle tidsmåler på tre forskellige måder.

- Kun starttidspunkt:
Airconditionanlægget starter efter den indstillede tid er forløbet.
- Kun stoptidspunkt:
Airconditionanlægget standser efter den indstillede tid er forløbet.
- Start & stop tider:
Airconditionanlægget starter og standser efter de respektive tider er forløbne.

Den enkle tidsmåler (start og stop) kan kun indstilles indenfor en 72-timers periode.

Tidsindstillingen udføres med en trinvis stigning på 1 time.

Bemærk:

1. Den ugentlige tidsmåler, den enkle tidsmåler og Auto Off-tidsmåleren kan ikke bruges på samme tid.
2. Den enkle tidsmåler aktiveres ikke under følgende omstændigheder.
Tidsmålerens funktion er slået fra; systemet er i en unormal tilstand; der udføres en testkørsel; fjernbetjeningen kører et selv-check eller diagnosticering; bruger er i gang med at vælge en funktion; bruger er i gang med at indstille tidsmåleren; systemet er underlagt central styring (under disse omstændigheder er funktionen On/Off deaktiveret).

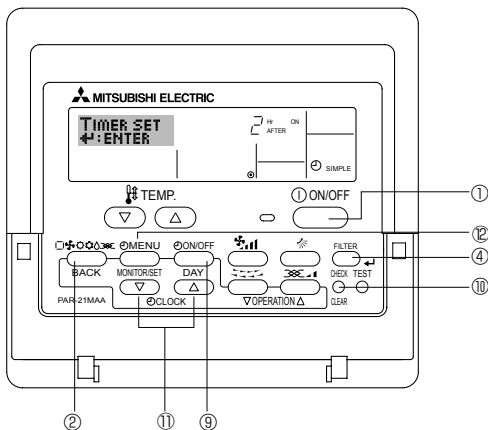

<Sådan indstilles den enkle tidsmåler>

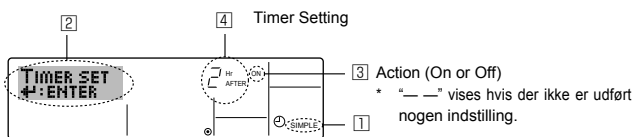

1. Kontroller at man er i displayet til standardstyring og at indikatoren for den enkle tidsmåler er vist i displayet (i ①).
Hvis der vises en anden visning end Enkel tidsmåler, skal den indstilles til SIMPLE TIMER med funktionsvælgeren (se 8.[3] (3)) for indstilling af tidsfunktionen.
2. Tryk knappen Timer Menu ②, for at vise "Set Up" i displayet (i ②). (bemærk at hvert tryk på knappen skifter visningen mellem "Set Up" og "Monitor").
3. Tryk knappen ON/OFF ① for at vise den nuværende indstilling af ON eller OFF for den enkle tidsmåler. Tryk knappen en gang for at vise hvor meget tid der er tilbage til ON, og tryk igen for at vise hvor meget tid der er tilbage til OFF (indikationen af ON/OFF vises i ③).
 - "ON" tidsmåler:
Airconditionanlægget starter efter det specificerede antal timer er forløbne.
 - "OFF" tidsmåler:
Airconditionanlægget standser efter det specificerede antal timer er forløbne.

4. Med "ON" eller "OFF" visning i ③: Tryk den ønskede knap Set Time ⑩ efter behov for at indstille timerne til ON (hvis "ON" er vist) eller timerne til OFF (hvis "OFF" er vist) i ④.

- Tilgængeligt område: 1 til 72 timer

5. Gentag trinene 3 og 4 for at indstille tiderne for både ON og OFF .

- * Bemærk at tiderne for ON og OFF ikke kan indstilles til den samme værdi.

6. Sådan rydder man den nuværende indstilling af ON og OFF: Vis indstilling af ON eller OFF (se trin 3) og tryk knappen Check (Clear) ⑩ for at rydde tidsindstillingen til "—" i ④. (hvis man kun ønsker at anvende ON indstillingen eller kun OFF indstillingen skal man kontrollere at den indstilling man ikke ønsker at bruge vises som "—").

7. Efter man har udført trin 3 til 6 ovenfor skal man trykke knappen Filter ④ for at låse værdien.

Bemærk:

De nye indstillinger annulleres hvis man trykker knappen Mode (Return) ② man trykker knappen ④ Filter ④.

8. Tryk knappen Mode (Return) ② for at gå tilbage til standard styringsdisplayet.

9. Tryk knappen Timer On/Off ⑨ for at starte tidsmålerens nedtælling. Når tidsmåleren er aktiv vises dens værdi i displayet. **Kontroller at tidsmålerens værdi er synlig og korrekt.**

<Vise de nuværende indstillinger for den enkle tidsmåler>

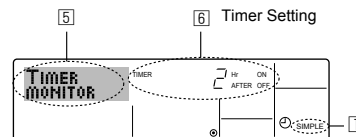

1. Kontroller at indikatoren for den enkelte tidsmåler vises på displayet (i ①).

2. Tryk knappen Timer Menu ②, for at vise "Monitor" i displayet (i ⑤).

- Hvis den enkle tidsmåler ON eller OFF er aktiv vises den nuværende værdi i ⑥.
- Hvis ON og OFF værdierne begge er indstillet vises de to værdier skiftevis.

3. Tryk knappen Mode (Return) ② for at lukke for visningen af overvågningen og gå tilbage til standard styringsdisplayet.

<Hvis man vil slukke for den enkle tidsmåler...>

Tryk knappen Timer On/Off ⑨ således at tidsindstillingen ikke længere vises i displayet (i ⑦).

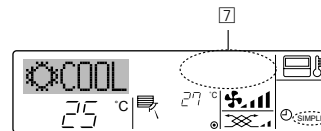

<Sådan startes den enkle tidsmåler...>

Tryk knappen Timer On/Off ⑨ således at tidsindstilling vises i ⑦.

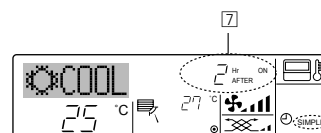

6. Timer

Eksempler

Hvis ON og OFF tiderne begge er indstillet i den enkle tidsmåler er funktionen og visningen lig eksemplet nedenfor.

Eksempel 1:

Start timeren med ON-tiden indstillet tidligere end OFF-tiden

ON indstilling: 3 timer

OFF indstilling: 7 timer

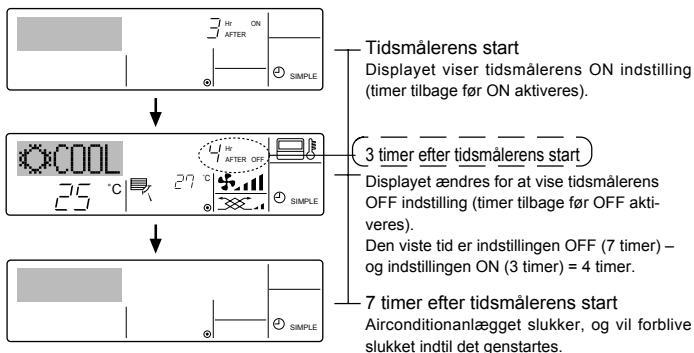

Eksempel 2:

Start timeren med OFF-tiden indstillet tidligere end ON-tiden

ON indstilling: 5 timer

OFF indstilling: 2 timer

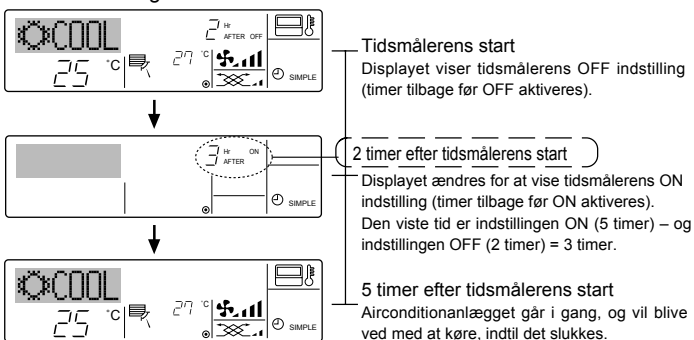

6.1.3. Auto off-timer

Denne tidsmåler begynder nedtællingen når airconditionanlægget starter og slukker for airconditionanlægget, når den indstillede tid er forløbet.

Tilgængelige indstillinger løber fra 30 minutter til 4 timer, i 30-minuts intervaller.

Bemærk:

- Den ugentlige tidsmåler, den enkle tidsmåler og Auto Off-tidsmåleren kan ikke bruges på samme tid.
- Auto Off-tidsmåleren aktiveres ikke under følgende omstændigheder. Tidsmålerens funktion er slået fra; systemet er i en unormal tilstand; der udføres en testkørsel; fjernbetjeningen kører et selv-check eller diagnosticering; bruger er i gang med at vælge en funktion; bruger er i gang med at indstille tidsmåleren; systemet er underlagt central styring (under disse omstændigheder er funktionen On/Off deaktiveret).

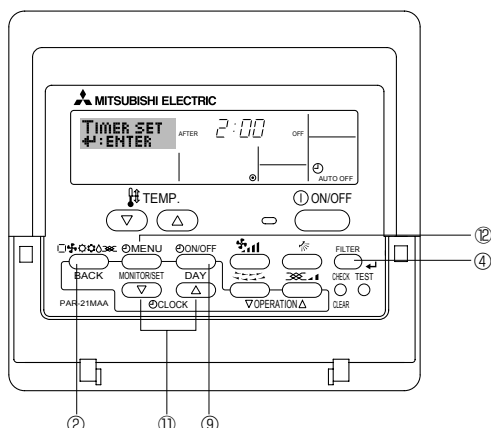

<Sådan indstilles Auto Off-tidsmåleren>

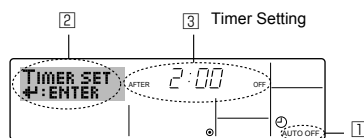

- Kontroller at man er i displayet til standardstyring og at indikatoren for Auto Off-tidsmåleren er vist i displayet (i 1).
- Tryk knappen Timer Menu (2) og hold den nede i 3 sekunder for at vise "Set Up" i displayet (i 2). (bemærk at hvert tryk på knappen skifter visningen mellem "Set Up" og "Monitor").
- Tryk den passende knap Set Time (1) efter behov for at indstille OFF tiden (i 3).
- Tryk knappen Filter (4) for at låse indstillingen.
Bemærk:
Disse indstillinger annulleres hvis man trykker knappen Mode (Return) (2) før man trykker knappen Filter (4).
- Tryk knappen Mode (Return) (2) for at afslutte indstillingsproceduren og gå tilbage til standard styringsdisplayet.
- Nedtællingen starter øjeblikkeligt hvis airconditionanlægget allerede kører. **Kontroller at tidsmålerens indstilling er korrekt i displayet.**

<Sådan kontrollerer man den nuværende indstilling for Auto Off-tidsmåleren>

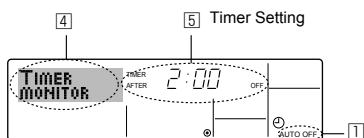

- Kontroller at "Auto Off" vises på displayet (i 1).
- Tryk knappen Timer Menu (2) og hold den nede i 3 sekunder for at vise "Monitor" i displayet (i 4).
 - Den resterende tid før nedlukning vises i 5.
- Hvis man vil lukke for visningen af overvågningen og gå tilbage standard styringsdisplayet skal man trykke knappen Mode (Return) (2).

<Hvis man vil slukke for Auto Off-tidsmåleren...>

- Hold knappen Timer On/Off (9) nede i 3 sekunder til "Timer Off" vises (i 6) og tidsmålerens værdi (i 7) ikke vises.

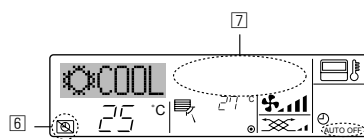

- Man kan også slukke for airconditionanlægget. Tidsmålerens værdi (i 7) vises ikke længere i displayet.

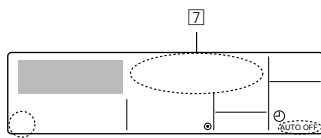

<Hvis man vil starte for Auto Off-tidsmåleren...>

- Hold knappen Timer On/Off (9) nede i 3 sekunder. Indikatoren "Timer Off" vises ikke længere (i 6), og tidsmålerens indstilling vises på displayet (i 7).
- Man kan også tænde for airconditionanlægget. Tidsmålerens værdi vises i 7.

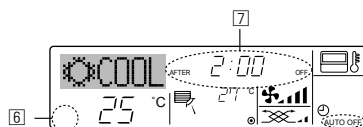

6. Timer

6.2. Trådløs fjernstyring

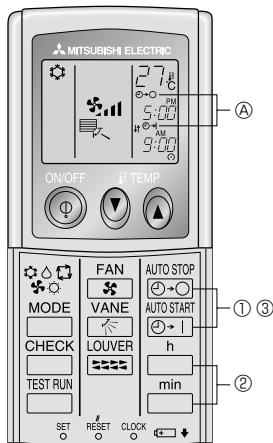

① Tryk på - eller -knappen (TIMER SET - indstilling af timer'en).

- Tiden kan indstilles, mens følgende symbol blinker.
OFF-timer: blinker.
ON-timer : is blinker.

② Brug - og -knapperne (timer/minutter) til at indstille den ønskede tid.

③ Sådan afbrydes timer'en.

For at afbryde OFF Timer, trykkes der på -knappen.

For at afbryde ON Timer, trykkes der på -knappen.

- Det er muligt at kombinere både OFF- og ON-timere.
- Man afbryder timerne ved at trykke på fjernstyringens ① ON/OFF-knap i timer-tilstand for at slukke for enheden.
- Hvis det aktuelle tidspunkt ikke er blevet indstillet, er brug af timeren ikke mulig.

7. Andre funktioner

7.1. Låse fjernbetjeningens knapper (begrænsning af funktionen)

- Om man ønsker det kan man låse fjernbetjeningens knapper. Man kan bruge Function Selection på fjernbetjeningen til at vælge, hvilken type lås man vil benytte.
(for informationer om hvordan man vælger låsetype, se afsnit 8, emne [2] (1)). Specifikt kan man anvende en af de to følgende låsetyper.

① låser alle knapper:

Låser alle knapper på fjernbetjeningen.

② Låser alle undtagen ON/OFF:

Låser alle knapper undtagen knappen ON/OFF.

Bemærk:

Indikatoren "Locked" vises på displayet når knapperne er låst.

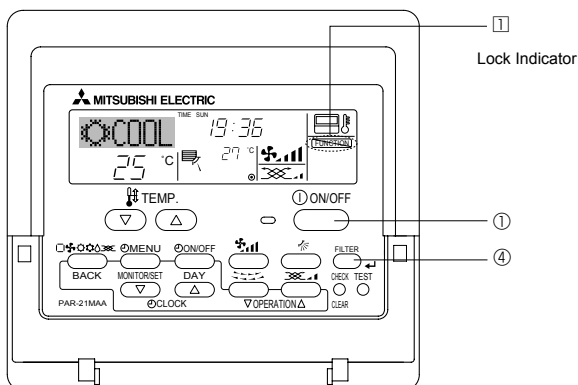

<Sådan låser man knapperne>

1. Tryk og hold knappen ON/OFF ① nede i 2 sekunder mens knappen Filter ④, holdes nede. Indikatoren "Locked" vises på displayet (i ①), for at vise at låsen nu er aktiveret.

- * Hvis aflåsning er deaktiveret i Function Selection vises meddelelsen "Not Available" i displayet, når man trykker knapperne som beskrevet ovenfor.

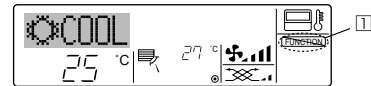

- Hvis man trykker en låst knap blinker indikatoren "Locked" (i ①) i displayet.



<Sådan låser man knapperne op>

1. Tryk og hold knappen ON/OFF ①, nede i 2 sekunder mens knappen Filter ④ holdes nede – således at indikatoren "Locked" ikke længere vises i displayet (i ①).



7. Andre funktioner

7.2. Indikationer for fejlkoder

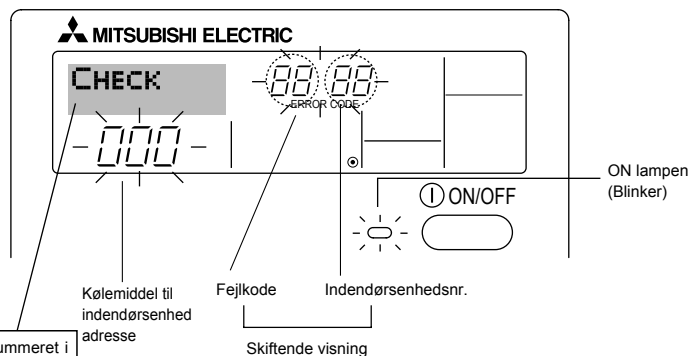

Hvis man har lagret et telefonnummer, man kan ringe til i tilfælde af problemer, vises telefonnummeret i displayet (man kan opstille det i Function Selection. For yderlige informationer, referer til afsnit 8).

- Hvis ON-lampen og fejlkoden begge blinker: Det betyder at airconditionanlægget er i stykker, driften er standset, og det ikke kan startes igen. Bemærk det viste enhedsnummer og fejlkoden, og sluk derefter for airconditionanlægget og ring til forhandleren eller serviceafdelingen.

Når knappen Check trykkes:

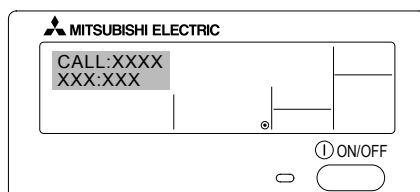
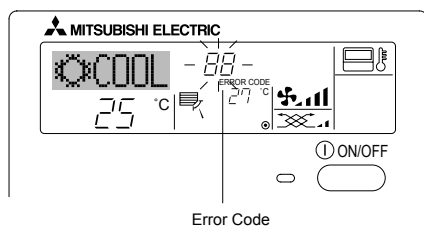

- Hvis kun fejlkoden blinker (mens lampen ON forbliver tændt): Driften fortsætter men der er muligvis et problem med systemet. I dette tilfælde skal man bemærke fejlkoden og derefter ringe til forhandleren eller serviceafdelingen for råd.

- * Hvis man har lagret et telefonnummer, man kan ringe til hvis der skulle opstå problemer, kan man trykke knappen Check for at vise nummeret på displayet (man kan opstille det i Function Selection. For yderlige informationer, referer til afsnit 8).

8. Funktionsvalg

Fjernstyringens funktionsvalg

Indstillingen af følgende fjernstyringsfunktioner kan ændres ved hjælp af valgfunktionen for fjernstyringsenheden. Du kan ændre indstillingen efter behov.

Pos. 1	Pos. 2	Pos. 3 (Indstillingens indhold)
1. Skift sprog ("CHANGE LANGUAGE")	Sprogindstilling for skærm	• Det er muligt at vælge mellem flere sprog
2. Funktionsgrænse ("FUNCTION SELECTION")	(1) Grænseindstilling for driftsfunktion (driftslås) ("LOCKING FUNCTION")	• Indstiller grænseområdet for driftsfunktion (driftslås)
	(2) Anvendelse af automatisk funktionsindstilling ("SELECT AUTO MODE")	• Indstiller for brug eller ikke-brug af "automatisk" driftsmodus
	(3) Indstilling af temperaturområdets afgrænsninger ("LIMIT TEMP FUNCTION")	• Indstiller det regulerbare temperaturområde (maksimum, minimum)
3. Modusvalg ("MODE SELECTION")	(1) Fjernbetjening hovedkontakt/underkontakt-indstilling ("CONTROLLER MAIN/SUB")	• Vælger hoved- eller under-fjernstyringsenhed * Når to fjernstyringsenheder forbindes med én gruppe, skal den ene styringsenhed indstilles som underenhed.
	(2) Anvendelse af indstilling af ur ("CLOCK")	• Indstiller for brug eller ikke-brug af urfunktionen
	(3) Funktionsindstilling af timer ("WEEKLY TIMER")	• Indstiller type timer
	(4) Indstilling af kontaktnummer i tilfælde af fejltilstande ("CALL.")	• Visning af kontaktnummer i tilfælde af fejltilstand • Indstiller telefonnummeret
4. Skift skærbillede ("DISP MODE SETTING")	(1) Indstilling af temperaturvisning °C/°F ("TEMP MODE °C/°F")	• Indstiller den temperaturenhed (°C eller °F), der skal vises
	(2) Indstilling af visning af sugeluftens temperatur ("ROOM TEMP DISP SELECT")	• Indstiller for brug eller ikke-brug af visning af indetemperaturen (sugeluft)
	(3) Indstilling af visning af automatisk afkøling / opvarmning ("AUTO MODE DISP C/H")	• Indstiller for brug eller ikke-brug af visning af "Afkøling" eller "Opvarmning" under automatisk drift.

8. Funktionsvalg

[Strømningsdiagram over funktionsvalg]
Indstilling af sprog (engelsk)

Normalskærm
(Skærbillede, når airconditionenheden ikke kører)

Hold **(E)** knappen nede og tryk på **(G)** knappen i 2 sekunder.

Hold **(E)** knappen nede og tryk på **(G)** knappen i 2 sekunder.

- (E)** Tryk på driftsfunktionsknappen.
- (G)** Tryk på knappen TIMER MENU (TIMERMENU).
- (D)** Tryk på knappen TIMER ON/OFF (TIMER TÆND/SLUK).

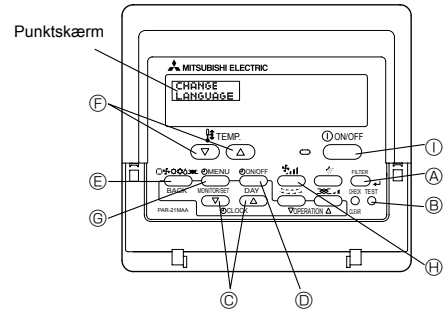
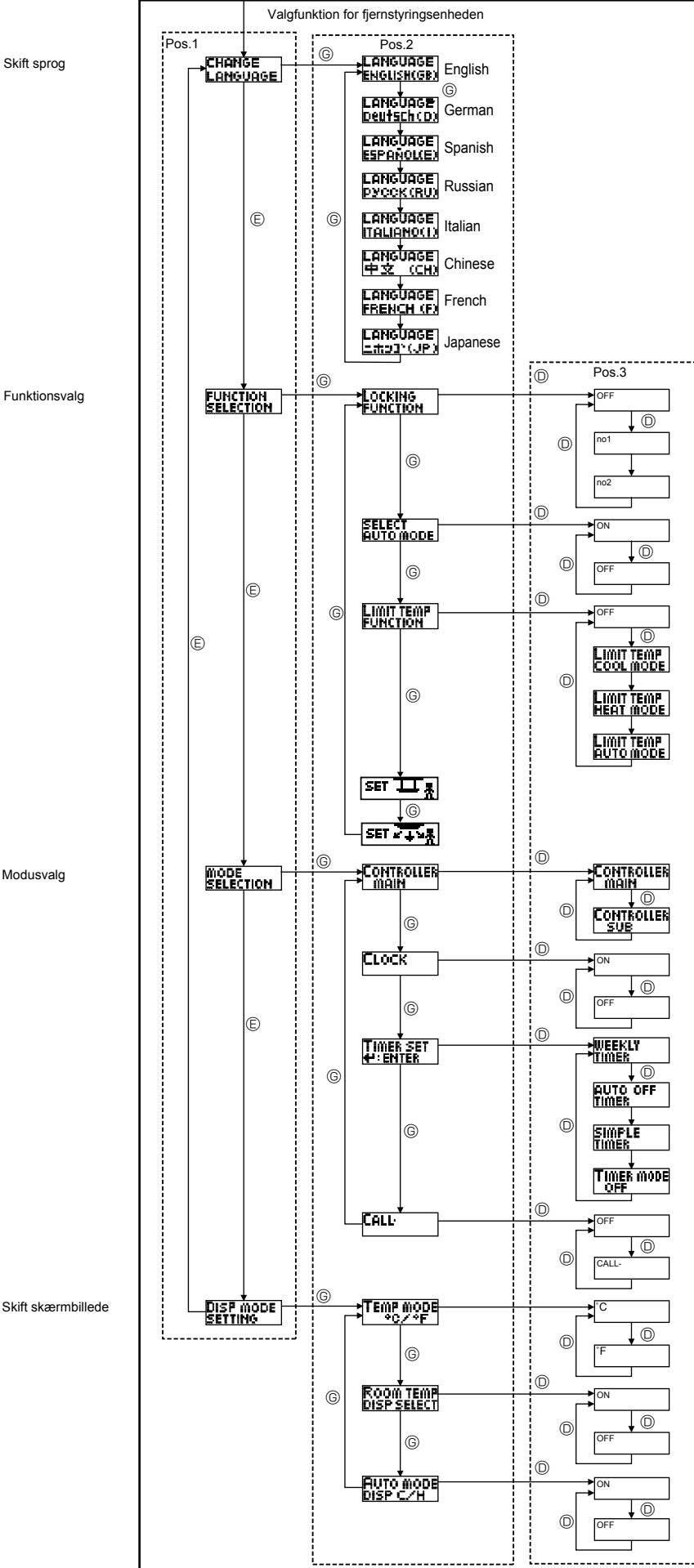

- Indstilling af driftslås benyttes ikke. (Startindstillingsværdi)
- Indstilling af driftslås er undtaget On/Off-knappen.
- Indstilling af driftslås er All-knapper.
- Den automatiske funktion vises, når driftsfunktion er valgt. (Startindstillingsværdi)
- Den automatiske funktion vises ikke, når driftsfunktion er valgt.
- Temperaturlædegrænsen er ikke aktiv. (Startindstillingsværdi)
- Temperaturlædet kan ændres i kølefunktion eller tør funktion.
- Temperaturlædet kan ændres i opvarmningsfunktion.
- Temperaturlædet kan ændres i automatisk funktion.
- Automatisk filterhævepanel op/ned-drifts-tilstand ikke nødvendigt at indstille denne funktion. Se i BRUGSANVISNINGEN til tilbehørsdelene (panel) for detaljerede oplysninger om betjeningen.
- Drift med Fast luftstrømsretning ikke nødvendigt at indstille denne funktion. Se i BRUGSANVISNINGEN til indendørs-enheden for detaljerede oplysninger om betjeningen.
- Fjernbetjeningen bliver hovedbetjeningsenhed. (Startindstillingsværdi)
- Fjernbetjeningen bliver underbetjeningsenhed.
- Urfunktionen kan benyttes. (Startindstillingsværdi)
- Urfunktion kan ikke benyttes.
- Ugetimeren kan benyttes. (Startindstillingsværdi)
- Auto off-timeren kan benyttes.
- Simple timer kan benyttes.
- Timerfunktion kan ikke benyttes.
- De indstillede kontaktnummer vises ikke i tilfælde af fejl. (Startindstillingsværdi)
- De indstillede kontaktnummer vises i tilfælde af fejl.
- Temperaturenheten °C benyttes. (Startindstillingsværdi)
- Temperaturenheten °F benyttes.
- Rummets lufttemperatur vises. (Startindstillingsværdi)
- Rummets lufttemperatur vises ikke.
- Enten "Automatic cooling" (Automatisk køling) eller "Automatic heating" (Automatisk opvarmning) vises, når automatisk funktion kører. (Startindstillingsværdi)
- Kun "Automatic" (Automatisk) vises, når automatisk funktion kører.

8. Funktionsvalg

[Detaljeret indstilling]

[4]-1. Indstilling CHANGE LANGUAGE (SKIFT SPROG)

Det sprog, der vises på punktskærmen, kan vælges.

- Tryk på knappen [⊖ MENU] ⊕ for at skifte sprog.
 - Engelsk (GB),
 - Tysk (D),
 - Spansk (E),
 - Russisk (RU),
 - Italiensk (I),
 - Kinesisk (CH),
 - Fransk (F),
 - Japansk (JP)
- Se punktskærmtabellen.

[4]-2. Funktionsgrænse

(1) Grænseindstilling for driftsfunktion (driftslås)

- Tryk på knappen [⊖ ON/OFF] ⊕ for at ændre indstillingen.
 - no1: Indstilling af driftslås kan foretages på alle andre knapper end knappen [⊖ ON/OFF] ⊕.
 - no2: Indstilling af driftslås kan foretages på alle knapper.
 - OFF (Oprindelig indstillingsværdi): Indstilling af driftslås er ikke foretaget.
- * For at gøre indstillingen af driftslås gyldig på normalskærmen, skal du trykke på knapperne (tryk og hold knapperne [FILTER] ⊕ og [⊖ ON/OFF] ⊕ nede samtidig i to sekunder) på normalskærmen, når ovennævnte indstilling er udført.

(2) Anvendelse af automatisk funktionsindstilling

Når fjernstyringen er forbundet med den enhed, der har automatisk driftsmodus, kan følgende indstillinger foretages.

- Tryk på knappen [⊖ ON/OFF] ⊕ for at ændre indstillingen.
 - ON (Oprindelig indstillingsværdi): Den automatiske funktion vises, når driftsmodus er valgt.
 - OFF: Den automatiske funktion vises ikke, når driftsmodus er valgt.

(3) Indstilling af temperaturområdets afgrænsninger

Når denne indstilling er foretaget, kan temperaturen ændres inden for det indstillede område.

- Tryk på knappen [⊖ ON/OFF] ⊕ for at ændre indstillingen.
 - LIMIT TEMP COOL MODE: Temperaturområdet kan ændres i afkølings/tøringsfunktionen.
 - LIMIT TEMP HEAT MODE: Temperaturområdet kan ændres i opvarmningsfunktionen.
 - LIMIT TEMP AUTO MODE: Temperaturområdet kan ændres i automatisk funktion.
 - OFF (oprindelig indstilling): Afgrænsningen af temperaturområdet er ikke aktiv.
- * Når der foretages anden indstilling end OFF, foretages indstilling af temperaturområdets grænse for afkøling, opvarmning og automatisk driftsfunktion samtidigt. Men området kan ikke tilføjes en afgrænsning, uden at det indstillede temperaturområdet er ændret.
- Temperaturen hæves eller sænkes ved at trykke på knappen [⚙ TEMP. (▽) eller (△)] ⊕.
- Tryk på knappen [🔊] ⊕ for at ændre indstillingen for øvre grænse og indstillingen for nedre grænse. Den valgte indstilling vil blinke, og temperaturen kan indstilles.
- Indstilleligt område
 - Afkølings/tøringsfunktion:
Nedre grænse: 19°C til 30°C Øvre grænse: 30°C til 19°C
 - Opvarmningsfunktion:
Nedre grænse: 17°C til 28°C Øvre grænse: 28°C til 17°C
 - Automatisk funktion:
Nedre grænse: 19°C til 28°C Øvre grænse: 28°C til 19°C

[4]-3. Indstilling af modusvalg

(1) Fjernbetjening hovedkontakt/underkontakt-indstilling

- Tryk på knappen [⊖ ON/OFF] ⊕ for at ændre indstillingen.
 - Main: Styringsenheden bliver hovedstyringsenhed.
 - Sub: Styringsenheden bliver understyringsenhed.

(2) Anvendelse af indstilling af ur

- Tryk på knappen [⊖ ON/OFF] ⊕ for at ændre indstillingen.
 - ON: Urfunktionen kan anvendes.
 - OFF: Urfunktionen kan ikke anvendes.

(3) Funktionsindstilling af timer

- Tryk på knappen [⊖ ON/OFF] ⊕ for at ændre indstillingen. (Vælg en af følgende.).
 - WEEKLY TIMER (Oprindelig indstillingsværdi): Uge-timeren kan anvendes.
 - AUTO OFF TIMER: Timeren for automatisk slukning kan anvendes.
 - SIMPLE TIMER: Den enkle timer kan anvendes.
 - TIMER MODE OFF: Timerfunktionen kan ikke anvendes.
- * Når brug af urindstilling er slået OFF, kan "WEEKLY TIMER" ikke anvendes.

(4) Indstilling af kontaktnummer i tilfælde af fejtilstand

- Tryk på knappen [⊖ ON/OFF] ⊕ for at ændre indstillingen.
 - CALL OFF: De indstillede kontaktnumre vises ikke i tilfælde af fejtilstand.
 - CALL **** * ** * ** *: De indstillede kontaktnumre vises i tilfælde af fejtilstand.
CALL_: Kontaktnummeret kan indstilles, når displayet ser ud som herover.
- Indstilling af kontaktnumrene
Du kan indstille kontaktnumrene ved at gøre følgende:
Flyt den blinkende markør for at indstille numre. Tryk på knappen [⚙ TEMP. (▽) og (△)] ⊕ for at flytte markøren til højre (venstre). Tryk på knappen [⊖ CLOCK (▽) og (△)] ⊕ for at indstille numrene.

[4]-4. Indstilling af skift display

(1) Indstilling af temperaturvisning °C/°F

- Tryk på knappen [⊖ ON/OFF] ⊕ for at ændre indstillingen.
 - °C: Temperaturenheden °C anvendes.
 - °F: Temperaturenheden °F anvendes.

(2) Indstilling af visning af rummets lufttemperatur

- Tryk på knappen [⊖ ON/OFF] ⊕ for at ændre indstillingen.
 - ON: Temperaturen på sugeluften vises.
 - OFF: Temperaturen på sugeluften vises ikke.

(3) Indstilling af visning af automatisk afkøling / opvarmning

- Tryk på knappen [⊖ ON/OFF] ⊕ for at ændre indstillingen.
 - ON: Enten "Automatic cooling" ("Automatisk afkøling") eller "Automatic heating" ("Automatisk opvarmning") vises, når den automatiske driftsfunktion kører.
 - OFF: Der vises kun "Automatic" ("Automatisk"), når den automatiske driftsfunktion kører.

8. Funktionsvalg

[Punktskærmtabel]

Indstilling af sprog		English	German	Spanish	Russian	Italian	Chinese	French	Japanese
Venter på opstart		PLEASE WAIT	←	←	←	←	←	←	←
Driftsfunktion	Afkøling	COOL	Kühlen	FRÍO	Холод	COOL	制冷	FROID	冷房
	Tørring	DRY	Trocknen	DESHUMIDIFICACIÓN	Сушка	DRY	除湿	DESHU	ドライ
	Opvarmning	HEAT	Heizen	CALOR	Тепло	HEAT	制热	CHAUD	暖房
	Automatisk	AUTO	AUTO	AUTO-MÁTICO	Автомат	AUTO	自动	AUTO	自動
	Automatisk(Afkøling)	COOL	Kühlen	FRÍO	Холод	COOL	制冷	FROID	冷房
	Automatisk(Opvarmning)	HEAT	Heizen	CALOR	Тепло	HEAT	制热	CHAUD	暖房
	Ventilator	FAN	Lüfter	VENTILACIÓN	ВЕНТ	VENTILAZIONE	送风	VENTILATION	送風
	Ventilation	VENTILATION	Gelüftebetrieb	VENTILACIÓN	ВЕНТИЛЯЦИЯ	ARIA ESTERNA	换气	VENTILATION	換気
	Standby(Varmejustering)	STAND BY	STAND BY	CALENTANDO	ОБОГРЕВ: ПАЗЗА	STAND BY	准备中	PRE CHAUFFAGE	準備中
Afising	DEFROST	Atdauen	DESCONGE-LACIÓN	ОТТАВЛИВАНИЕ	SGRINAMENTO	除霜中	DEGIVRAGE	霜取中	
Indstillet temperatur		SET TEMP	TEMP einstellen	TEMP. CONSIGNA	ЦЕЛЕВАЯ ТЕМПЕРАТУРА	IMPOSTAZIONE TEMPERATURA	设定温度	REGLAGE TEMPERATURE	設定温度
Ventilatorhastighed		FAN SPEED	Lüftergeschwindigkeit	VELOCIDAD VENTILADOR	СКОРОСТЬ ВЕНТИЛЯТОРА	VELOCITA' VENTILATORE	风速	VITESSE DE VENTILATION	風速
Knappen Not use (Ikke brug)		NOT AVAILABLE	Nicht verfügbar	NO DISPONIBLE	НЕ ДОСТУПНО	NON DISPONIBILE	无效按钮	NON DISPONIBLE	無効ボタン
Check (Fejl)		CHECK	Prüfen	COMPROBAR	ПРОВЕРКА	CHECK	検査	CONTROLE	点検
Testkørsel		TEST RUN	Testbetrieb	TEST FUNCIONAMIENTO	ТЕСТОВЫЙ ЗАПУСК	TEST RUN	试运行	TEST	試運転
Selvcheck		SELF CHECK	Selbst-diagnose	AUTO REVISIÓN	САМОДИАГНОСТИКА	SELF CHECK	自我诊断	AUTO CONTROLE	自己診断
Enhedsfunktionsvalg		FUNCTION SELECTION	Funktion auswählen	SELECCIÓN DE FUNCIÓN	ВЫБОР ФУНКЦИИ	SELEZIONE FUNZIONI	功能选择	SELECTION FONCTIONS	キョウ選択
Indstilling af ventilation		SETTING OF VENTILATION	Lüfterstufen wählen	CONFIG. VENTILACIÓN	НАСТРОЙКА ВЕНТУСТАНА	IMPOSTAZIONE ARIA ESTERNA	换气设定	SELECTION VENTILATION	換気設定

Indstilling af sprog		English	German	Spanish	Russian	Italian	Chinese	French	Japanese
Skift sprog		CHANGE LANGUAGE	←	←	←	←	←	←	←
Funktionsvalg		FUNCTION SELECTION	Funktion auswählen	SELECCIÓN DE FUNCIONES	ВЫБОР ФУНКЦИИ	SELEZIONE FUNZIONI	功能限制	SELECTION FONCTIONS	キョウ制限
Indstilling af driftsfunktionsgrænse		LOCKING FUNCTION	Sperrfunktion	FUNCIÓN BLOQUEADA	ФУНКЦИЯ БЛОКИРОВКИ	BLOCCO FUNZIONI	操作限制	BLOCCAGE FONCTIONS	操作禁止
Indstilling af brug af automatisk funktion		SELECT AUTO MODE	Auswahl Auto Betrieb	SELECCIÓN MODO AUTO	ВЫБОР РЕЖИМА АВТО	SELEZIONE MODO AUTO	自动模式	SELECTION DU MODO AUTO	自動モード
Indstilling af temperaturrådegænse		LIMIT TEMP FUNCTION	Limit Temp Funktion	LIMIT TEMP CONSIGNA	ОГРАНИЧЕНИЕ УСТ.ТЕМПЕРАТ	LIMITAZIONE TEMPERATURA	温度限制	LIMITATION TEMPERATURE	温度制限
Grænse for temperaturkølefunktion/dag		LIMIT TEMP COOL MODE	Limit Kühl Temp	LIMIT TEMP MODO FRÍO	ОГРАНИЧЕНИЕ ОХЛАЖДЕНИЯ	LIMITAZIONE MODO COOL	制冷范围	LIMITE TEMP MODO FROID	制冷范围
Grænse for temperaturopvarmningsfunktion		LIMIT TEMP HEAT MODE	Limit Heiz Temp	LIMIT TEMP MODO CALOR	ОГРАНИЧЕН ОБОГРЕВ	LIMITAZIONE MODO HEAT	制热范围	LIMITE TEMP MODO CHAUD	制热范围
Grænse for temperaturautofunktion		LIMIT TEMP AUTO MODE	Limit Auto Temp	LIMIT TEMP MODO AUTO	ОГРАНИЧЕН РЕЖИМ АВТО	LIMITAZIONE MODO AUTO	自动范围	LIMITE TEMP MODO AUTO	制自动
Modusvalg		MODE SELECTION	Betriebsart wählen	SELECCIÓN DE MODO	ВЫБОР РЕЖИМА	SELEZIONE MODO	基本模式	SELECTION DU MODO	基本キョウ
Fjernbetjeningsindstilling MAIN (HOVED)		CONTROLLER MAIN	Hauptcontroller	CONTROL PRINCIPAL	ОСНОВНОЙ ПУЛЬТ	CONTROLLO MAIN	遥控主	TELECOMMANDE MAITRE	リモコン 主機
Fjernbetjeningsindstilling SUB (UNDER)		CONTROLLER SUB	Nebencontroller	CONTROL SECUNDARIO	ДОПОЛНИТЕЛЬНЫЙ ПУЛЬТ	CONTROLLO SUB	遥控辅	TELECOMMANDE ESCLAVE	リモコン 主機
Brug af urindstilling		CLOCK	Uhr	RELOJ	Часы	OROLOGIO	时钟	AFFICHAGE HORLOGE	時計 ショウ
Indstilling af ugedag og tid		TIME SET 4:ENTER	Uhr stellen 4:einstellen	CONFIG RELOJ 4:CONFIG	Часы:УСТ. 4:ВВОД	OROLOGIO 4:ENTER	时间 4:ENTER	HORLOGE 4:ENTRER	タイムセッテイ 4:カクテイ
Timersæt		TIMER SET 4:ENTER	Zeitschaltuhr 4:einstellen	TEMPORIZA - DOR 4:CONFIG	ТАЙМЕР:УСТ. 4:ВВОД	TIMER 4:ENTER	定时器 4:ENTER	PROG HORAIRE 4:ENTRER	タイマーセッテイ 4:カクテイ
Timermonitor		TIMER MONITOR	Uhrzeit Anzeige	VISUALIZAR TEMPORIZAD.	ПРОСМОТР ТАЙМЕРА	VISUALIZ TIMER	定时器状态	AFFICHAGE PROG HORAIRE	タイマーモニター
Ugetimer		WEEKLY TIMER	Wochenzeit schalt Uhr	TEMPORIZA - DOR SEMANAL	НЕДЕЛЬНЫЙ ТАЙМЕР	TIMER SETTIMANALE	每周定时器	PROG HEBDO MADAIRE	タイマー週間
Timerfunktion slukket		TIMER MODE OFF	Zeitschaltuhr AUS	TEMPORIZA - DOR APAGADO	ТАЙМЕР ВЫКЛ.	TIMER OFF	定时器无效	PROG HORAIRE INACTIF	タイマー無効
Auto off-timer		AUTO OFF TIMER	Auto Zeit funktion AUS	APAGADO AUTOMÁTICO	АВТОВЫКЛЮЧ. ПО ТАЙМЕРУ	AUTO OFF TIMER	解除定时	PROG HORAIRE ARRET AUTO	タイマーキャンセル ボタン
Simpel timer		SIMPLE TIMER	Einfache Zeitfunktion	TEMPORIZA - DOR SIMPLE	ПРОСТОЙ ТАЙМЕР	TIMER SEMPLIFICATO	简易定时器	PROG HORAIRE SIMPLIFIE	タイマーカンイ
Kontaktnummerindstilling ved fejlsituation		CALL	←	←	←	←	←	←	←
Visningsændring		DISP MODE SETTING	Anzeige Betriebsart	MOstrar MODO	НАСТРОЙКА НА РЕЖИМА	IMPOSTAZIONE MODO DISPLAY	转换表示	AFFICHAGE SOUS MENU	表示切替
Indstilling af temperaturvisning °C/ °F		TEMP MODE °C/°F	Wechsel °C/°F	TEMP GRADOS °C/°F	ЕДИН.ТЕМПЕРА. °C/°F	TEMPERATURA °C/°F	温度 °C/°F	TEMPERATURE °C/°F	温度 °C/°F
Indstilling af rumtemperaturvisning		ROOM TEMP DISP SELECT	Raum Temp gewählt	MOstrar TEMP.	ПОКАЗЫВАТЬ ТЕМП.В КОМН.	TEMPERATURA AMBIENTE	吸入温度	TEMPERATURE AMBIANTE	スィコモード ショウ
Indstilling af automatisk kølings/ opvarmningsvisning		AUTO MODE DISP C/H	Auto Betrieb C/H	MOstrar F/C EN AUTO	НАД.Т/Х В РЕЖИМЕ АВТО	AUTO C/H	自动表示	AFFICHAGE AUTO F/C	自動表示

9. Nødbetjening for trådløs fjernbetjening

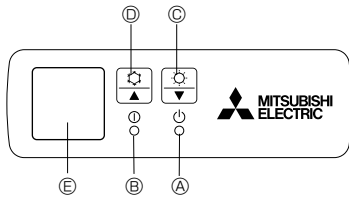

Når fjernbetjeningen ikke kan benyttes

Når batterierne i fjernbetjeningen løber ud, eller fjernbetjeningen ikke virker, kan du bruge nødbetjeningen med nødknapperne på panelet.

- Ⓐ Lampen DEFROST/STAND BY (AFISNING/STANDBY)
- Ⓑ Driftslampe
- Ⓒ Nødbetjeningskontakt (varmer)
- Ⓓ Nødbetjeningskontakt (køler)
- Ⓔ Modtager

Start af drift

- Tryk på ⚙ -knappen Ⓓ i mere end 2 sekunder for at benytte køletilstanden.
- Tryk på ⚙ -knappen Ⓒ i mere end 2 sekunder for at benytte varmetilstanden.

* Når driftslampen Ⓑ lyser, betyder det, at driften er i gang.

Bemærkning:

- Oplysninger om nødfunktion vises herunder.

Driftstilstand	Afkøling	Opvarmning
Temp. indstilling	24°C	24°C
Vent. hastighed	Høj	Høj
Luftstrømsretning	Vandret	Ned 5

Standsning af drift

- Stands drift ved at trykke på ⚙ -knappen Ⓓ eller ⚙ -knappen Ⓒ.

10. Vedligeholdelse og rengøring

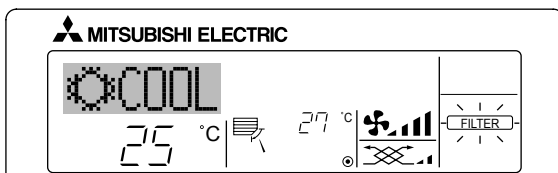

- Viser at filteret har behov for rengøring. Tilkald autoriseret service for at rense filteret.
- Når filterets display "FILTER" nulstilles. Når knappen [FILTER] trykkes to gange lige efter hinanden efter filteret er rengjort, slukkes displayet og det nulstilles.

Bemærkninger:

- Når der styres to eller flere typer indendørsenheder, er rengøringsperioderne forskellige, afhængig af filtertype. Når det er tid til at rengøre massterenheden, vises "FILTER". Når filterets display slukkes, nulstilles den kumulative tid.
- "FILTER" viser den indstillede rengøringsperiode for airconditionanlægget, når det er anvendt under almindelige indendørsforhold. Da mængden af urenheder afhænger af de miljømæssige forhold, skal filteret rengøres i overensstemmelse hermed.
- Den kumulative tid for filterets rengøringsperiode afhænger af model.
- Denne indikation er ikke tilgængelig for trådløs fjernbetjening.

► Rengøring af filtrene

- Rengør filtrene med en støvsuger. Hvis De ikke har en støvsuger, kan De banke filtrene let mod en solid genstand for at banke snavs og støv af.
- Hvis filtrene er særligt snavsede, vaskes de i lunkent vand. Vær omhyggelig med at skylle evt. rengøringsmiddel helt af, og lad filtrene tørre fuldstændigt, før de sættes tilbage i enheden.

⚠ Forsigtig:

- Tør ikke filtrene i direkte sollys eller ved at anvende en tørrekilde, såsom en elektrisk varmeovn: dette kan få dem til at slå sig.
- Vask ikke filtrene i varmt vand (over 50°C), da dette kan få dem til at slå sig.
- Tilse at filtrene altid installeres. Hvis enheden arbejder uden luftfilter, kan det medføre funktionssvigt.

⚠ Forsigtig:

- Før systemet rengøres, skal det stoppes, og der skal slukkes for strømforsyningen.
- Indendørs enheder er udstyret med filtre, der fjerner støvet i den indsugede luft. Rengør filtrene som vist i nedenstående tegninger.

► Afmontering af filter

⚠ Forsigtig:



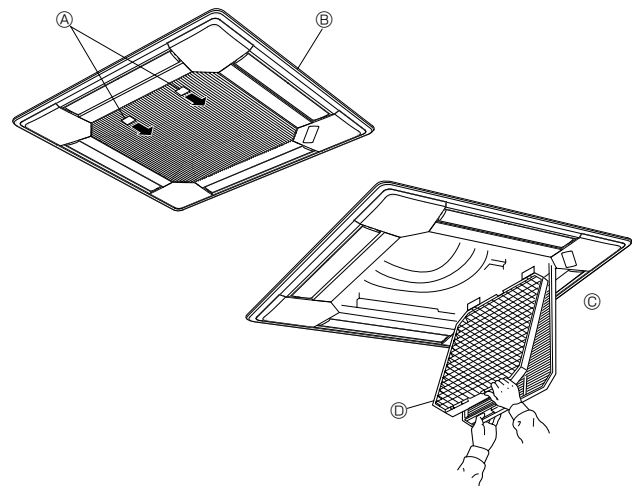

- Når filteret afmonteres, skal De beskytte øjnene mod støv. Pas endvidere på ikke at falde ned, hvis De står på en taburet for at afmontere filteret.
- Rør ikke ved metaldelene inde i den indendørs enhed, når filteret er fjernet. De kan komme til skade.

■ PLA-RP-BA



- ① Skub indtagsgitterets greb i pilens retning. Gitteret åbnes.
 - ② Åbn indtagsgitteret.
 - ③ Udløs greb i midten af indtagsgitteret og træk filteret fremad for at fjerne det.
- Ⓐ Greb Ⓑ Gitter Ⓒ Indtagsgitter Ⓓ Filter

11. Fejlfinding

Har du problemer?	Her er løsningen. (Enheden fungerer normalt).
Airconditionanlægget kan ikke opvarme eller køle ordentligt.	<ul style="list-style-type: none"> ■ Rens filteret. (Luftstrømmen reduceres, hvis filteret er snavset eller tilstoppet). ■ Kontrollér temperaturindstillingen, og justér den indstillede temperatur. ■ Sørg for, at der er nok plads omkring udendørsenheden. Er indendørsenhedens luftind- eller udsugning blokeret? ■ Er der en åben dør eller et åbent vindue?
Når opvarmningen starter, strømmer der ikke straks varm luft fra indendørsenheden.	<ul style="list-style-type: none"> ■ Der strømmer ikke varm luft, før indendørsenheden er tilstrækkelig opvarmet.
Under opvarmningsfunktion standser airconditionenheden, før den indstillede rumtemperatur er nået.	<ul style="list-style-type: none"> ■ Hvis udendørstemperaturen er lav, og fugtigheden er høj, kan der danne sig is på udendørsenheden. Hvis dette er tilfældet, foretager udendørsenheden en afisning. Normal drift skal gå i gang efter ca. 10 minutter.
Luftstrømmens retning skifter under drift, eller den kan ikke indstilles.	<ul style="list-style-type: none"> ■ Under kølefunktion bevæger ventilatorvingerne sig automatisk til vandret position (ned) efter 1 time, når luftstrømsretningen ned (vandret) er valgt. Dette sker for at forhindre dannelse og dryp af vand fra ventilatorvingerne. ■ Under opvarmningsfunktion bevæger ventilatorvingerne sig automatisk til vandret luftstrømsretning, når luftstrømstemperaturen er lav eller under afisningsfunktion.
Når luftstrømmens retning ændres, bevæger ventilatorvingerne sig altid op og ned forbi den indstillede position, før de endelig standser på positionen.	<ul style="list-style-type: none"> ■ Når luftstrømmens retning ændres, bevæger ventilatorvingerne sig til den indstillede position efter at have detekteret grundpositionen.
Der lyder en vandstrømningslyd eller en lejlighedsvis hvislende lyd.	<ul style="list-style-type: none"> ■ Disse lyde forekommer, når kølevæsken strømmer ind i airconditionanlægget, eller når væskestrømsretningen skifter.
Der høres en knaldende eller knirkende lyd.	<ul style="list-style-type: none"> ■ Disse lyde forekommer, når dele gnider mod hinanden på grund af udvidelser og sammentrækninger som følge af temperaturændringer.
Der er en ubehagelig lugt i rummet.	<ul style="list-style-type: none"> ■ Indendørsenheden indsuger luft, der indeholder gasser fra vægge, tæpper og møbler samt lugte fra tøj, og derefter blæses denne luft ind i rummet igen.
En hvid tåge eller damp udsendes fra indendørsenheden.	<ul style="list-style-type: none"> ■ Hvis indendørstemperaturen og fugtigheden er høj, kan denne tilstand forekomme, når driften starter. ■ Under afisningsfunktion kan kold luft strømme ned og se ud som en tåge.
Vand eller damp udsendes fra udendørsenheden.	<ul style="list-style-type: none"> ■ Under kølefunktion kan vand dannes og dryppe ned fra kølerørene og samlingerne. ■ Under opvarmningsfunktion kan vand dannes og dryppe ned fra varmeveksleren. ■ Under afisningsfunktion kan vand på varmeveksleren fordampe, så der udsendes vanddamp.
Driftsindikatoren vises ikke på fjernbetjeningsdisplayet.	<ul style="list-style-type: none"> ■ Tænd for afbryderkontakten. "●" vises på fjernbetjeningsdisplayet.
"  vises på fjernbetjeningsdisplayet.	<ul style="list-style-type: none"> ■ Under central betjening vises " på fjernbetjeningsdisplayet, og airconditiondrift kan ikke startes eller standses med fjernbetjening.
Ved genstart af airconditionenheden lige efter at den er standset, virker den ikke, selv om knappen ON/OFF (TÆND/SLUK) aktiveres.	<ul style="list-style-type: none"> ■ Vent ca. tre minutter. (Driften er standset for at beskytte airconditionenheden).
Aircondition virker, uden at knappen ON/OFF (TÆND/SLUK) aktiveres.	<ul style="list-style-type: none"> ■ Er on-timeren indstillet? Tryk på knappen ON/OFF (TÆND/SLUK) for at standse driften. ■ Er airconditionenheden tilsluttet en central fjernbetjening? Kontakt de personer, der har kontrol med airconditionenheden. ■ Viser tegnet " i fjernbetjeningsdisplayet? Kontakt de personer, der har kontrol med airconditionenheden. ■ Er autogendannelsesfunktionen efter strømsvigt indstillet? Tryk på knappen ON/OFF (TÆND/SLUK) for at afbryde driften.
Airconditionenheden standser, uden at knappen ON/OFF (TÆND/SLUK) aktiveres.	<ul style="list-style-type: none"> ■ Er off-timeren indstillet? Tryk på knappen ON/OFF (TÆND/SLUK) for at genoptage driften. ■ Er airconditionenheden tilsluttet en central fjernbetjening? Kontakt de personer, der har kontrol med airconditionenheden. ■ Viser tegnet " i fjernbetjeningsdisplayet? Kontakt de personer, der har kontrol med airconditionenheden.
Fjernbetjeningens timerdrift kan ikke indstilles.	<ul style="list-style-type: none"> ■ Er timerindstillingerne ugyldige? Hvis timeren kan indstilles, vises WEEKLY, SIMPLE, eller (AUTO OFF) i fjernbetjeningsdisplayet.
"PLEASE WAIT" (VENT VENLIGST) vises på fjernbetjeningsdisplayet.	<ul style="list-style-type: none"> ■ Startindstillingerne bliver udført. Vent ca. 3 minutter.
En fejlkode vises på fjernbetjeningsdisplayet.	<ul style="list-style-type: none"> ■ Beskyttelsesenhederne har virket for at beskytte airconditionenheden. ■ Forsøg ikke at reparere dette udstyr selv. Sluk straks for afbryderen, og kontakt forhandleren. Sørg for at give forhandleren modelnavn og de oplysninger, der blev vist på fjernbetjeningsdisplayet.
Der høres lyde fra vandafledning eller motorrotation.	<ul style="list-style-type: none"> ■ Når kølefunktionen standser, vil drænpumpen gå i gang og derefter standse. Vent ca. 3 minutter.

11. Fejlfinding

Har du problemer?	Her er løsningen. (Enheden fungerer normalt).												
Støjen er kraftigere end specifikationerne angiver.	<ul style="list-style-type: none"> Lydniveauet ved drift indendøre påvirkes af det pågældende rums akustik som vist i nedenstående tabel, og vil være højere end angivet i støjspecifikationerne, der er målt i et ekkofrit rum. <table border="1"> <thead> <tr> <th></th> <th>Rum med absorption af højt lydniveau</th> <th>Normale rum</th> <th>Rum med absorption af lavt lydniveau</th> </tr> </thead> <tbody> <tr> <td>Rumeksempler</td> <td>Radiostudie, musikrum osv.</td> <td>Reception, hotellobby osv.</td> <td>Kontor, hotelværelse</td> </tr> <tr> <td>Støjniveauer</td> <td>3 til 7 dB</td> <td>6 til 10 dB</td> <td>9 til 13 dB</td> </tr> </tbody> </table>		Rum med absorption af højt lydniveau	Normale rum	Rum med absorption af lavt lydniveau	Rumeksempler	Radiostudie, musikrum osv.	Reception, hotellobby osv.	Kontor, hotelværelse	Støjniveauer	3 til 7 dB	6 til 10 dB	9 til 13 dB
	Rum med absorption af højt lydniveau	Normale rum	Rum med absorption af lavt lydniveau										
Rumeksempler	Radiostudie, musikrum osv.	Reception, hotellobby osv.	Kontor, hotelværelse										
Støjniveauer	3 til 7 dB	6 til 10 dB	9 til 13 dB										
Der ses ikke noget på fjernbetjeningsdisplayet, displayet er blegt, eller signalerne modtages kun af indendørsenheden, hvis fjernbetjeningen holdes helt tæt på.	<ul style="list-style-type: none"> Batterierne er lave. Udskift batterierne, og tryk på knappen Reset (Nulstil). Hvis der stadig ikke er noget at se, efter at batterierne er udskiftet, skal du sørge for, at batterierne er indsat i den rigtige retning (+, -). 												
Driftslampen nær modtageren til den trådløse fjernbetjening på indendørsenheden blinker.	<ul style="list-style-type: none"> Selvdiagnosefunktionen er blevet kørt for at beskytte airconditionenheden. Forsøg ikke at reparere dette udstyr selv. Sluk straks for afbryderen, og kontakt forhandleren. Sørg for at give forhandleren modelnavnet. 												

12. Specifikationer

Model	PLA-RP35BA	PLA-RP50BA	PLA-RP60BA	PLA-RP71BA	PLA-RP100BA	PLA-RP125BA	PLA-RP140BA2
Strømkilde (spænding <V>/frekvens <Hz>)	~/N 230/50						
Nominel indgangseffekt (Kun indendørs) <kW>	0,03	0,05	0,05	0,07	0,14	0,15	0,16
Mærkestrøm (Kun indendørs) <A>	0,22	0,36	0,36	0,51	0,94	1,00	1,07
VARMER <kW>	-	-	-	-	-	-	-
Mål (højde) <mm>	258(35)			298(35)			
Mål (bredde) <mm>	840(950)						
Mål (dybde) <mm>	840(950)						
Ventilatorluftstrøm (Lav-Medium 2-Medium 1-Høj) <m ³ /min>	11-12-13-15	12-14-16-18	12-14-16-18	14-16-18-21	20-23-26-30	22-25-28-31	24-26-29-32
Støjniveau (Lav-Medium 2-Medium 1-Høj) <dB>	27-28-29-31	28-29-31-32	28-29-31-32	28-30-32-34	32-34-37-40	34-36-39-41	36-39-42-44
Nettovægt <kg>	22(6)		23(6)		25(6)		27(6)

Model	PLA-RP71BA2	PLA-RP100BA3	PLA-RP125BA2
Strømkilde (spænding <V>/frekvens <Hz>)	~/N 230/50		
Nominel indgangseffekt (Kun indendørs) <kW>	0,07	0,15	0,16
Mærkestrøm (Kun indendørs) <A>	0,51	1,00	1,07
VARMER <kW>	-	-	-
Mål (højde) <mm>	258(35)	298(35)	
Mål (bredde) <mm>	840(950)		
Mål (dybde) <mm>	840(950)		
Ventilatorluftstrøm (Lav-Medium 2-Medium 1-Høj) <m ³ /min>	14-16-18-21	20-23-26-30	22-25-28-31
Støjniveau (Lav-Medium 2-Medium 1-Høj) <dB>	28-30-32-34	32-34-37-40	34-36-39-41
Nettovægt <kg>	23(6)	26(6)	27(6)

*1 Figuren i () indikerer PANELER.

Innehåll

1. Säkerhetsåtgärder	173	7. Övriga funktioner	184
2. Namn på delarna	173	8. Funktionsval	185
3. Skärmkonfiguration	176	9. Om den trådlösa fjärrkontrollen inte fungerar	189
4. Ställa in veckodag och tid	176	10. Skötsel och rengöring	189
5. Drift	176	11. Felsökning	190
6. Timer	181	12. Specifikationer	191

Obs



Fig.1

Denna symbolmärkning gäller bara i EU-länder.

Symbolmärkningen är i enlighet med direktiv 2002/96/EC artikel 10 Information för användare och bilaga IV, och/eller direktiv 2006/66/EC artikel 20 Information för slutanvändare och bilaga II.

Denna produkt från MITSUBISHI ELECTRIC är designad och tillverkad av material och komponenter med hög kvalitet som kan återvinnas och/eller återanvändas. Denna symbol betyder att förbrukade elektriska och elektroniska produkter, batterier och ackumulatörer skall sorteras och hanteras separat från hushållsavfall. Om det finns en kemisk beteckning tryckt under symbolen (Fig.1) betyder det att batteriet eller ackumulatören innehåller en tungmetall med en viss koncentration.

Detta anges på följande sätt: Hg: kvicksilver (0,0005%), Cd: kadmium (0,002%), Pb: bly (0,004%)

Inom den Europeiska Unionen finns det separata insamlingsystem för begagnade elektriska och elektroniska produkter, batterier och ackumulatörer. Var vänlig lämna denna produkt, batterier och ackumulatörer hos din lokala mottagningsstation för avfall och återvinning. Var snäll och hjälp oss att bevara miljön vi lever i!

1. Säkerhetsåtgärder

- ▶ Innan du installerar enheten bör du läsa igenom samtliga "Säkerhetsåtgärder".
- ▶ Under "Säkerhetsåtgärder" hittar du viktig information som rör din säkerhet. Se till att du följer anvisningarna.
- ▶ Se till att elsystemets ansvarige underrättas och ger sitt godkännande innan systemet kopplas in.

Symboler som används i texten

⚠ **Varning:**

Anger försiktighetsmått som bör vidtas för att förhindra att användaren utsätts för fara eller risk.

⚠ **Försiktighet:**

Beskriver säkerhetsåtgärder som bör följas för att undvika att enheten skadas.

Symboler som används i illustrationerna

⌚ : Indikerar en del som måste jordas.

⚠ **Varning:**

- För apparater som inte är tillgängliga för den allmänna publiken.
- Enheten bör inte installeras av användaren. Be återförsäljaren eller ett auktoriserat företag att installera den. Om enheten installeras felaktigt kan vattenläckor, elektriska stötar eller brand bli följden.
- Stå inte på enheten eller placera föremål på den.
- Stänk inte vatten på enheten eller ta på den med våta händer. Elektriska stötar kan bli följden.
- Spruta inte antändbar gas i närheten av enheten. Det kan orsaka brand.
- Placera inte en gasvärmare eller andra apparater med öppna lågor på en plats där de kan utsättas för luft som släpps ut från enheten. Ofullständig antändning kan bli följden.
- Ta inte bort frontpanelen eller fläktskyddet på utomhusenheten när den är i drift.

- Stäng av enheten, slå ifrån strömbrytaren och kontakta återförsäljaren om du observerar ovanliga lukter eller överdriven vibration.
- Stick aldrig in fingrar, pinnar etc. i luftintagen eller utloppen.
- Om ovanliga dofter uppstår bör du stänga av enheten, slå ifrån strömbrytaren och kontakta återförsäljaren. Annars kan haveri, elektriska stötar eller brand uppstå.
- Luftkonditioneringen får INTE användas av barn eller personer med funktionshinder utan övervakning.
- Barn bör hållas under uppsyn så att de inte leker med luftkonditioneringen.
- Stäng av luftkonditioneringen, ventilera rummet ordentligt och kontakta en återförsäljare om köldmedelsgas tränger eller läcker ut.

⚠ **Försiktighet:**

- Använd ej skarpa föremål för att trycka på knapparna, det kan skada fjärrkontrollen.
- Blockera aldrig eller täck över inomhus- och utomhusenheternas luftintag eller luftutsläpp.

Avyttring av enheten

Kontakta återförsäljaren för att få reda på hur du ska skrota enheten.

2. Namn på delarna

■ Inomhusenheten

	PLA-RP-BA
Fläktsteg	4 steg
Skovel	Auto med svängning
Ventilationsgaller	-
Filter	Lång livslängd
Filterrengöringsindikering	2.500 hr

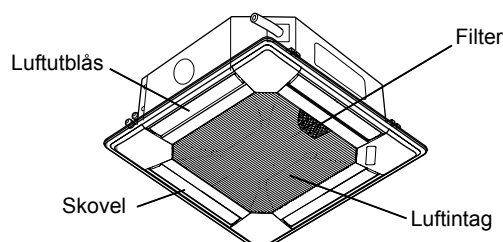

2. Namn på delarna

■ För fast ansluten fjärrkontroll

Displaysektionen

Av informationsskäl visas alla delar av skärmen. Under aktuell drift visas endast de relevanta föremålen.

Identifierar aktuell drift

Visar driftsläge, osv.
* Displayen är flerspråkig.

“Centralt kontrollerad” indikator

Anger att fjärrkontrollen har inaktiverats av en huvudkontroll.

“Timer av”-indikator

Anger att timern är avstängd.

Temperaturinställning

Visar önskad temperatur.

Veckodag

Visar veckodagen.

Tidsvisning/timervisning

Visar aktuell tid, såvida inte timer eller automatisk avstängning har angivits. Om timer eller automatisk avstängning har angivits visas återstående tid.

“Sensor”-indikation

Visas när sensorn för fjärrkontroll används.

“Låsnings”-indikator

Anger att fjärrkontrollens knappar har låsts.

“Filterrengörings”-indikator

Tänds när det är dags att rengöra filtret.

Timerindikatorer

Indikatorn tänds när motsvarande timer har angivits.

Fläkthastighetsindikator

Visar angiven fläkthastighet.

Ventilationsindikator

Visas när enheten används i ventilationsläge.

Upp/ner riktningssindikator för luftflöde

Indikatorn  visar riktningen för den utströmmande luften.

Visning av omgivande temperatur

Visar den omgivande temperaturen. Temperaturvisningsområdet är 8-39 °C. Displayen blinkar om temperaturen ligger under 8 °C eller över 39 °C.

“Endast en timme”-indikator

Visas om luftflödet är ställt till Lågt och neråt under läget COOL eller DRY. (Funktionen varierar beroende på modell.) Indikatorn släcks efter en timme, varvid även luftflödets riktning ändras.

Visning av ventilationsgaller

Anger funktionen för ventilationsgaller. Visas inte om ventilationsgallret är stationärt.

● (Strömindikator)

Visar att strömmen är på.

Kontrollsektionen

Temperaturinställningsknappar

▽ Minskad

△ Ökad

Timermenyknapp (Kontroll/inställningsknapp)

Lägesknapp (Tillbaka-knapp)

Tidsinställningsknappar

▽ Tillbaka

△ Framåt

Timer på/av-knapp (Ange dag-knapp)

ON/OFF-knapp

Fläkthastighetsknapp

Filterknapp (←-knapp)

Testknapp

Kontrollknappen (Clear)

Luftflöde upp/ner-knapp

Ventilationsgallerknapp (▽ Funktionsknapp)

▽ Till föregående funktionsnummer.

Ventilationsknapp (△ Funktionsknapp)

△ Till nästa funktionsnummer.

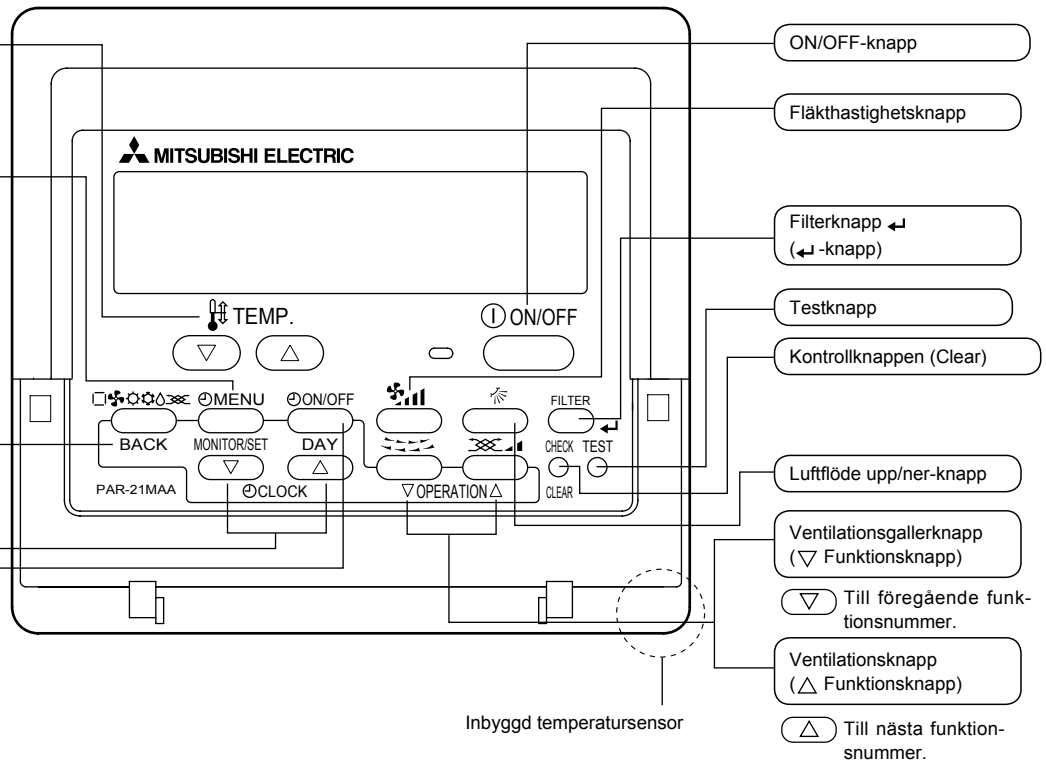
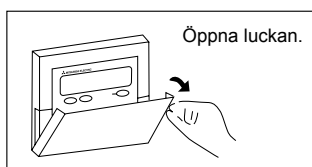

Obs:

● “PLEASE WAIT”-meddelande (VÄNTA)

Detta meddelande visas i ungefär tre minuter när strömmen till inomhusenheten slås på, eller när strömmen återkommer efter ett strömavbrott.

● “NOT AVAILABLE”-meddelande (FINNS INTE)

Detta meddelande visas om du trycker på en knapp för en funktion som inomhusenheten inte är utrustad med.

Om en fjärrkontroll används för att styra flera inomhusenheter av olika modell samtidigt visas detta meddelande inte om funktionen ifråga finns på någon av inomhusenheterna.

2. Namn på delarna

■ För fjärrkontroll

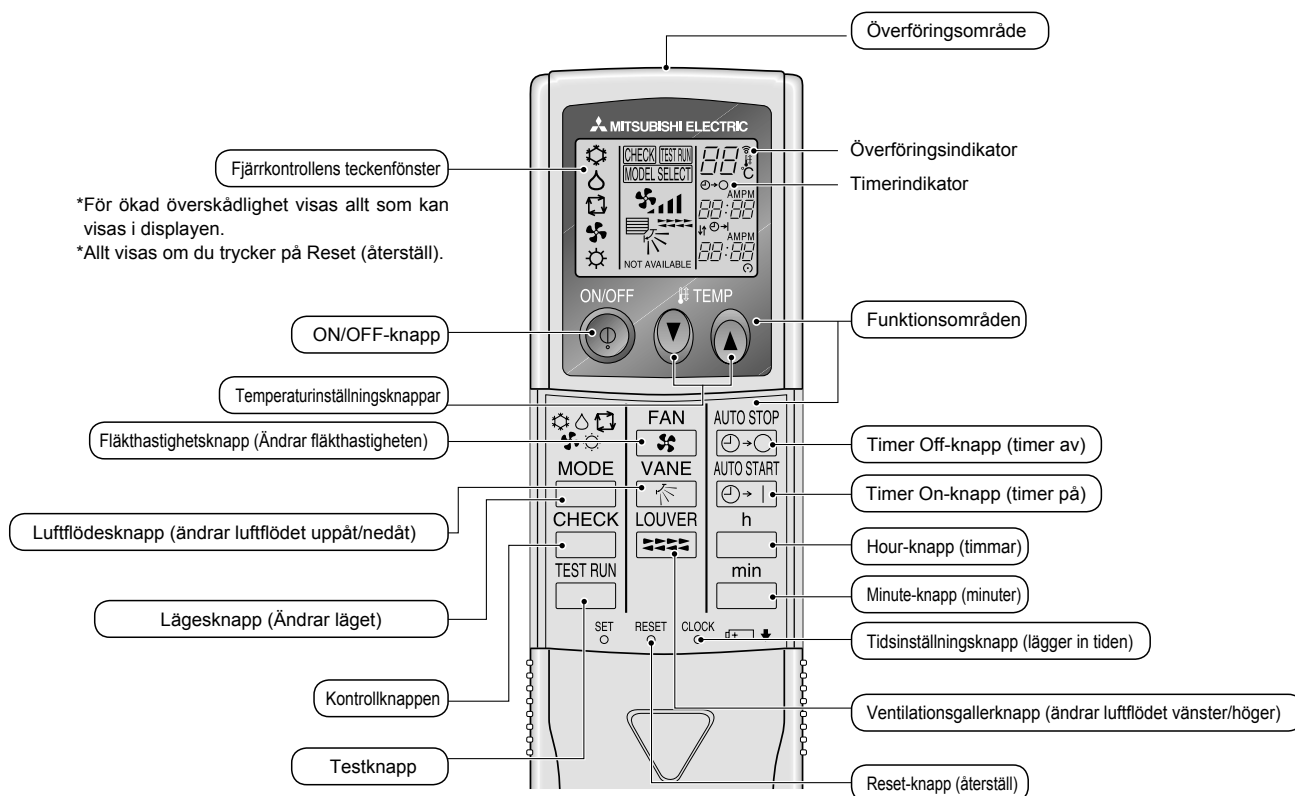

- Den trådlösa fjärrkontrollen ska riktas mot mottagaren på inomhusenheten.
- Om fjärrkontrollen används inom ungefär två minuter från det att strömmen till inomhusenheten slagits på avger inomhusenheten eventuellt två ljudsignaler, eftersom den utför sin inledande automatiska kontroll.
- Inomhusenheten avger en ljudsignal för att bekräfta att signalen från fjärrkontrollen har tagits emot. Signaler kan tas emot på ett avstånd på upp till omkring sju meter, i en rät linje från inomhusenheten, inom ett område 45° åt vänster respektive höger om enheten. Belysning i form av lysrör och andra starka ljuskällor kan emellertid inverka på inomhusenhetens förmåga att ta emot signaler.
- Om funktionslampan nära mottagaren på inomhusenheten blinkar, behöver enheten kontrolleras. Kontakta din återförsäljare för service.
- Hantera fjärrkontrollen försiktigt! Undvik att tappa den och undvik kraftiga stötar. Fjärrkontrollen får inte bli våt och lämna den inte där luftfuktigheten är hög.
- Installera den medföljande hållaren på en vägg och sätt alltid tillbaka fjärrkontrollen i hållaren när du har använt den, för att undvika att slarva bort den.

■ Utomhusenheten

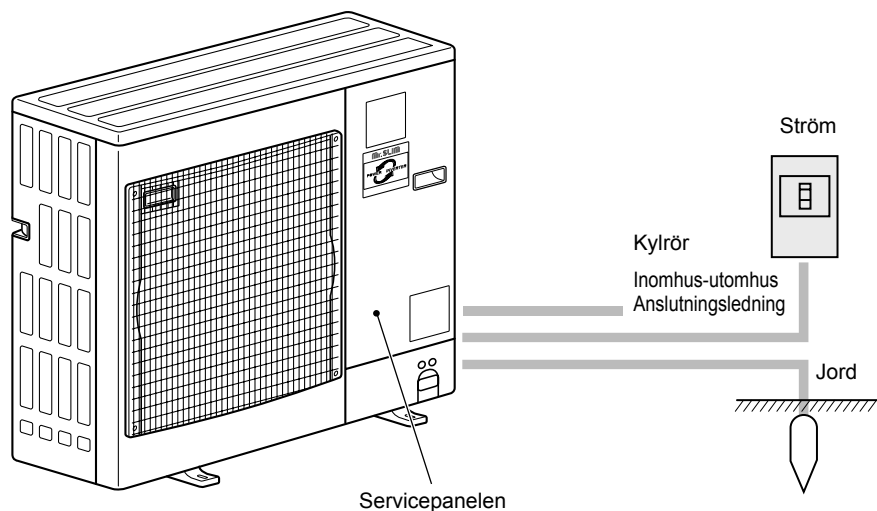

Batteriinstallation/byte

1. Ta av den övre kåpan, sätt i två AAA-batterier och sätt tillbaka den övre kåpan.

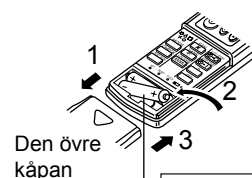

Två AAA-batterier
Sätt in den negativa (-)
änden på varje batteri
först. Sätt in batterierna
åt rätt håll (+, -)!

2. Tryck på Reset (återställ).

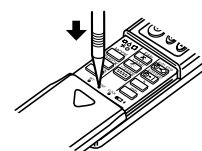

Tryck på Reset (åter-
ställ) med ett spetsigt
föremål.

3. Skärmkonfiguration

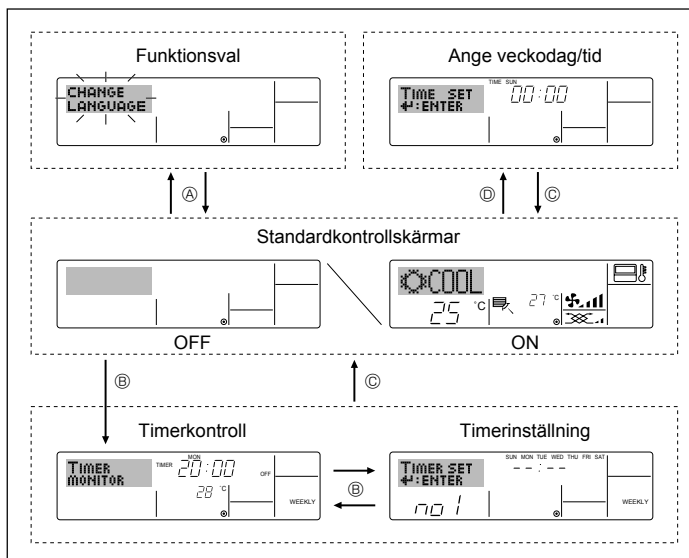

<Skärmtyper>

Det går inte att ställa in displayspråket till Svenska. Därför visas den ursprungliga språkinställningen, Engelska, på displayerna i denna handbok.

- Funktionsval: Ange funktioner och intervall som kan användas med fjärrkontrollen (timerfunktioner, funktionsbegränsningar osv.)
- Ange veckodag/tid: Ange aktuell veckodag eller tid på dagen.
- Standardkontrollskärmar: Visa och ange luftkonditioneringssystemets funktionsstatus
- Timerkontroll: Visar inställd timer (veckotimer, enkel timer eller automatisk avstängning)
- Timerinställning: Anger funktionen för timeralternativen (veckotimer, enkel timer eller automatisk avstängning)

<Hur du ändrar skärmen>

- Om du vill gå till ①: Tryck ner både lägesknappen och timer på/av-knappen under 2 sekunder.
- Om du vill gå till ②: Tryck på timermenyknappen.
- Om du vill gå till ③: Tryck på lägesknappen (Tillbaka).
- Om du vill gå till ④: Tryck på någon av tidsinställningsknapparna (▽ eller △).

4. Ställa in veckodag och tid

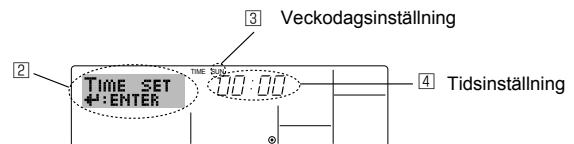
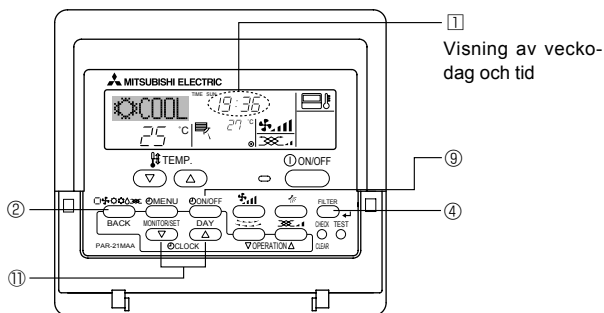

Obs:
Veckodag och tid kommer inte att visas om klockanvändningen har inaktiverats under funktionsval.

- Tryck på ▽ eller △ av tidsinställningsknapparna ① för att visa displayen ②.
- Tryck på knappen timer på/av (ange dag) ③ för att ange dag.
* Varje tryckning flyttar fram den veckodag som visas på ③:
Sun → Mon → ... → Fri → Sat.
- Tryck på lämplig tidsinställningsknapp ④ för att ange tiden.
* Om du håller nere knappen, kommer tiden (vid ④) att ökas först i minutintervall och sedan i tiominutersintervall och sedan i timintervall.
- När önskade inställningar har gjorts i steg 2 och steg 3 trycker du på filterknappen ← ④ för att acceptera inställningen.

5. Drift

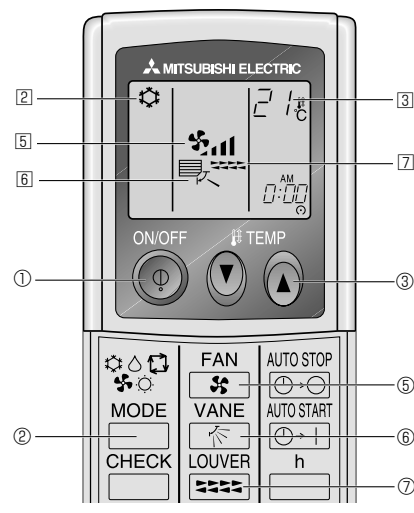
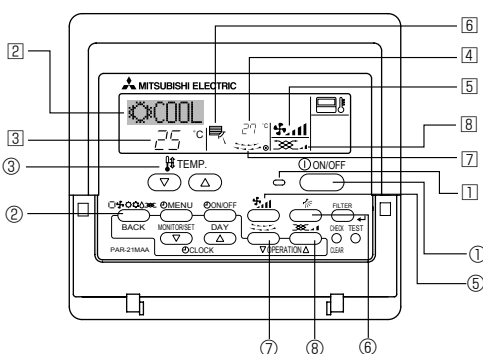

5.1. Slå PÅ/AV

<Starta funktionen>

- Tryck på knappen ON/OFF ①.
 - Indikatorn ① tänds och displayområdet aktiveras.

5. Drift

<Avsluta funktionen>

- Tryck på knappen ON/OFF ① igen.
 - Indikatorn (□) slocknar och displayområdet släcks.

Obs:

Om du trycker på ON/OFF omedelbart efter det att enheten stängts av, kommer luftkonditioneringen inte att starta förrän efter tre minuter. Detta förhindrar att interna komponenter skadas.

5.2. Val av arbetssätt

- Tryck på knappen för arbetssättet (□, ⚙, ⚙, ⚙) ② och välj önskat arbetssätt ③.

- ⚙ Kylning
- ⚙ Torkning
- ⚙ Fläkt
- ⚙ Uppvärmning <Endast värmepumpstyp>
- Automatiskt (Kylning/uppvärmning) <Endast värmepumpstyp>
- ⚙ Ventilationsläge

Indikeras endast på följande villkor
Direkansluten fjärrkontroll används
LOSSNAY ansluten

Information för multi-system luftkonditionering (Utomhusenhet: MXZ serien)

- Multi-system luftkonditionering (Utomhusenhet: MXZ serie) kan koppla ihop två eller fler inomhusenheter med en utomhusenhet. Beroende på kapacitet kan två eller fler enheter köras samtidigt.

- När du försöker köra två eller fler inomhusenheter med en utomhusenhet samtidigt, en för kylning och en för värmning, kommer driftläget för den inomhusenhet som valts tidigare att väljas. Den andra inomhusenheten som kommer att starta funktionen senare kan inte initiera, vilket anges med en funktionssignal. I detta fall, ställ alla inomhusenheter i samma driftläge.
- Det kan inträffa att inomhusenheten, som är igång i läget (AUTO) inte kan växla till driftläget (COOL HEAT) och hamnar i ett standbyläge.
- När inomhusenheten startar medan avfrostning sker på utomhusenheten tar det några minuter (max cirka 15 minuter) för att blåsa ut den varma luften.
- Vid drift med uppvärmning kan inomhusenheten, trots att den inte är i drift, bli varm eller så kan ljudet av strömmande köldmedium höras. Detta är inget fel. Orsaken är att köldmedium strömmar kontinuerligt.

Automatiskt driftläge

- Kylningen startar om rumstemperaturen blir för hög, och uppvärmningen startar om den blir för låg – på basis av den inställda temperaturen.
- Om rumstemperaturen ändras, och ligger kvar 2 °C eller mer över den inställda temperaturen i 15 minuter, vid automatisk drift, slår luftkonditioneringen om till nedkylningsläget. På motsvarande sätt slår luftkonditioneringen om till uppvärmningsläget om rumstemperaturen ligger kvar 2 °C eller mer under den inställda temperaturen i 15 minuter.

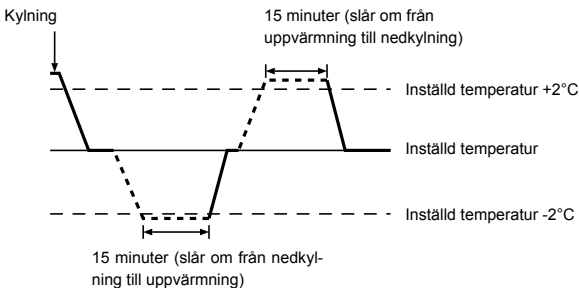

- Eftersom rumstemperaturen anpassas automatiskt, för att hålla en fast temperatur, utförs nedkylningen några grader över den inställda rumstemperaturen, och uppvärmningen några grader under den, när temperaturen väl är uppnådd (automatisk energisparfunktion).

5.3. Ställa in önskad temperatur

► För att sänka rumstemperaturen:

Tryck på (▼) ③ för att ställa in den önskade temperaturen. Vald temperatur visas ④.

► För att höja rumstemperaturen:

Tryck på (▲) ③ för att ställa in den önskade temperaturen. Vald temperatur visas ④.

- Följande temperaturområden är tillgängliga:

Kylning & Torkning: 19 - 30 °C
Uppvärmning: 17 - 28 °C
Automatiskt: 19 - 28 °C

- Skärmen blinker antingen 8 °C - 39 °C för att visa att rumstemperaturen ligger under eller över den visade temperaturen. (Denna skärm visas inte på den trådlösa fjärrkontrollen.)

5.4. Ställa in önskad fläkthastighet

- Tryck på fläkthastighetsknappen ⑤ så många gånger som behövs medan systemet är igång.

- Varje tryckning ändrar hastigheten. Den hastighet som för närvarande är aktiv visas ⑥.
- Ändringssekvensen, och de tillgängliga inställningarna, är enligt följande.

FLÄKTHASTIGHET	Skärm
4-hastighet + Auto	

Obs:

- Antalet tillgängliga fläkthastigheter beror på vilken typ av enhet som anslutits.
- I följande fall kommer aktuella fläkthastigheten för enheten att skilja sig från den hastighet som visas på fjärrkontrollens display.
 - Medan displayen visar "STAND BY" eller "DEFROST".
 - När värmväxlarens temperatur är låg i uppvärmningsläget. (Exempelvis direkt efter initiering av uppvärmning).
 - I läget HEAT när rumstemperaturen är högre än temperaturinställningen.
 - När enheten använder läget DRY.

5.5. Ställa in luftflödets riktning

<Ändra luftflödets riktning upp/ner>

- Medan enheten körs trycker du på knappen Luftflöde upp/ner ⑦.
 - Varje tryckning ändrar riktningen. Den aktuella riktningen visas ⑧.
 - Ändringssekvensen, och de tillgängliga inställningarna, är enligt följande.

Fjärrkontroll	Skärm
Fast typ	
Trådlös typ	

- * Observera att i läget Swing ändras inte riktningvisningen på skärmen när riktningen ändras på enheten.

Obs:

- Tillgängliga riktningar beror på vilken typ av enhet som anslutits.
- I följande fall kommer den aktuella luftriktningen att skilja sig från den riktning som visas på fjärrkontrollens display.
 - Medan displayen visar "STAND BY" eller "DEFROST".
 - Omedelbart efter start av uppvärmningsläget (medan systemet väntar på att lägesändringen ska aktiveras).
 - I läget uppvärmning när rumstemperaturen är högre än temperaturinställningen.

5. Drift

< Hur man ställer in den fixerade luftriktningen upp/ner (endast för fast ansluten fjärrkontroll)>

Obs!

- Denna funktion kan inte ställas beroende på utomhusenheten som ska anslutas.

- För PLA-RP-BA(2), kan bara det specifika utloppet fixeras till en viss riktning enligt nedan förfarande. Då fixerat är endast det inställda utloppet fixerat varje gång luftkonditioneraren sätts på. (Andra utlopp följer luftriktningens inställning UPP/NER på fjärrkontrollen.)

■ Ordförklaring

- "Kylmediumadressnr." och "Enhetsnr." är numren givna varje luftkonditionerare.
- "Utloppsnr." är numret givet varje utlopp på luftkonditioneraren. (Se till höger.)
- "Luftflöde upp/ner" är riktningen (vinkeln) som ska fixeras.

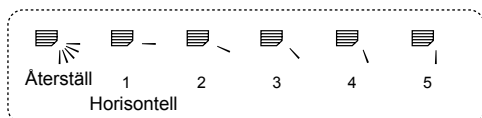

Horisontellt luftflöde



Fjärrkontrollsinställning

Riktningen på luftflödet på detta utlopp kontrolleras av inställning för luftflödesriktning på fjärrkontrollen.

Fixera

Luftflödesriktningen på detta utlopp är fixerat i en specifik riktning.

- * När det är kallt på grund av direkt luftflöde, kan luftflödets riktning fixeras horisontellt för att undvika direkt luftflöde.

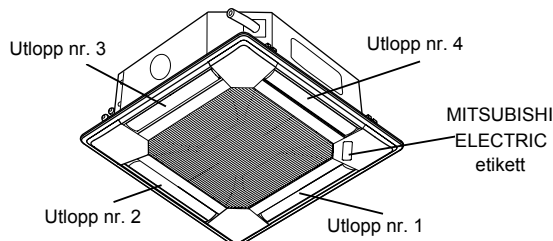

Obs! "0" anger alla utlopp.

Funktionsknappar (under läge fixerad luftflödesriktning)

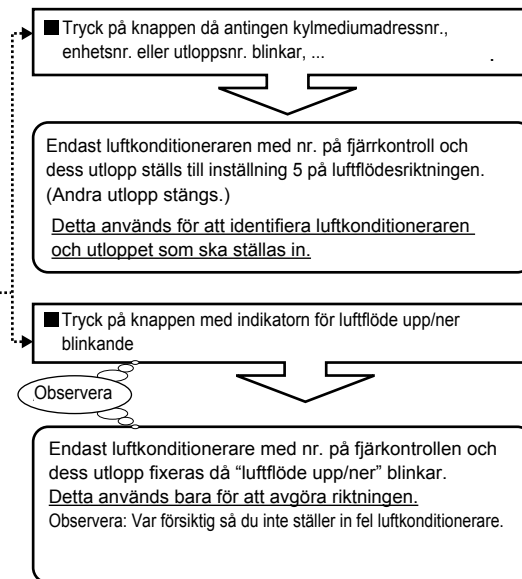
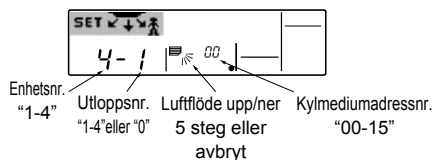
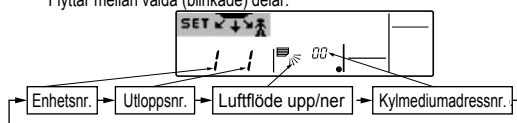
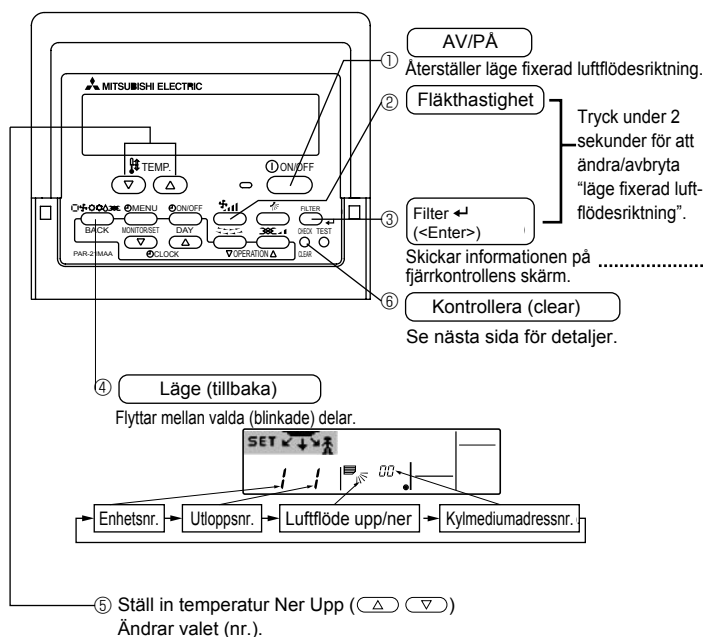

5. Drift

<Inställningsförfarande>

[1] Stänga av luftkonditioneringen och ändra fjärrkontrollen till "läge fixerad luftflödesriktning"

1. Tryck på knappen ON/OFF ① för att stänga av luftkonditioneraren.
2. Tryck på knapparna fläkthastighet ② och filter ③ under mer än 2 sekunder på samma gång så blir detta läge fixerad luftflödesriktning efter ett tag.

Skärm "Läge fixerad luftflödesriktning"

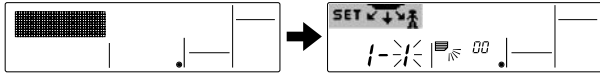

* Luften blåser neråt efter att den blir "läge fixerad luftflödesriktning"

[2] Välja och identifiera det utlopp som ska ställas in

1. Tryck på knappen ställ in temperatur ⑤ för att ändra nummer med utloppsnr. blinkande. Välj utloppsnr. att ställa in.

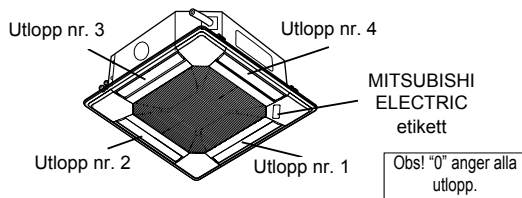
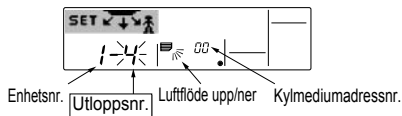

2. Tryck på knappen filter ③ för att skicka informationen på fjärrkontrollen.
3. Vänta i 15 sekunder. Hur fungerar luftkonditioneringen?
 - Endast luften från valt utlopp blåser neråt.
 - Gå till steg [3].
 - Luft från fel utlopp blåser neråt.
 - Repetera 1 och ställ in igen.
 - Alla utlopp är stängda.
 - Numren på luftkonditioneraren (kylmediumadressnr., enhetsnr.) är fel. Se Hur man hittar luftkonditionerarens nr.

[3] Fixera luftriktning

1. Tryck på knappen läge (tillbaka) ④ för att luftflöde upp/ner ska blinka.
2. Tryck på knappen temperaturinställning ⑤ tills riktningen är vald.
3. Tryck på knappen filter ③ för att skicka informationen på fjärrkontrollen till luftkonditioneraren.
4. Vänta i 15 sekunder. Hur fungerar luftkonditioneringen?
 - Luftflödesriktningen är ställd i vald riktning.
 - Den fixerade inställningen är slutförd (gå till steg [4]).
 - Luftflödesriktningen är ställd i fel riktning.
 - Repetera 2 och ställ in igen.

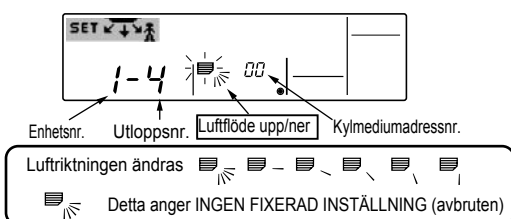

[4] Avbryt "läge fixerad luftflödesriktning"

1. Tryck på knappen ON/OFF ① för att avbryta "läge fixerad luftflödesriktning".
 Detta avbryts även genom att trycka på knappen fläkthastighet ② och filter ③ under mer än 2 sekunder på samma gång.
2. Hantera inte fjärrkontroller under 30 sekunder efter att "läge fixerad luftflödesriktning" är avbrutet. Den kommer inte att svara även om den hanteras.

Hur man hittar luftkonditionerarens nr.

Varje luftkonditionerare har sitt eget kylmediumadressnr. och enhetsnr (exempel nedan).

För att hitta luftkonditionerarens nr. att ställa in, se förfaranden nedan. Luftkonditionerarens nr. kan hittas vid dess luftflödesriktning med enhetsnr. ändrat det ena efter det andra.

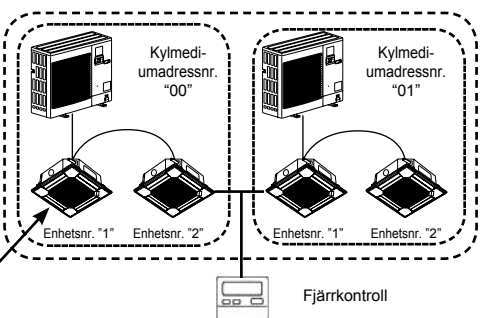

Vad gäller denna luftkonditionerare, är luftkonditionerarens nr. "Enhetsnr. 1" av kylmediumadress "0".

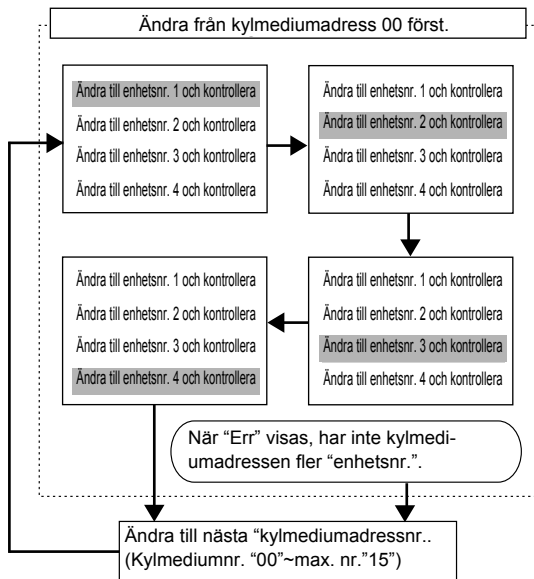

<Tillvägagångssätt för att hitta luftkonditionerarens nr.>

[1] Kontrollera kylmedeladressnr. 00 och enhetsnr. 1

- Tryck på knappen läge (tillbaka) ④ så kommer enhetsnr. eller kylmediumadressnr. att blinka. Justera kylmediumadressnr. till "00" och enhetsnr. "1" med knappen temperaturinställning ⑤.

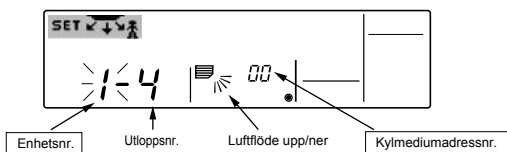

- Tryck på knappen filter ③ för att skicka informationen på fjärrkontrollen.
- Vänta i 15 sekunder. Hur fungerar luftkonditioneringen?
 - Endast luft från utloppet vars nr. visas på fjärrkontrollen blåser neråt.
 - Kylmediumadressnr. 00 och enhetsnr. 1 är luftkonditionerarens nr.
 - Alla utlopp är stängda.
 - Gå till steg [2].

[2] Kontrollera genom att ändra enhetsnr. ett efter ett (Högsta enhetsnr. är 4)

- Tryck på knappen läge (tillbaka) ④ så kommer enhetsnr. att blinka.

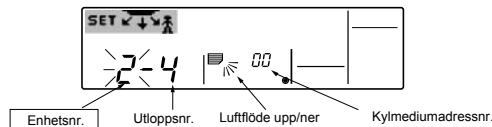

- Justera till nästa enhetsnr. med knappen temperaturinställning ⑤. (kylmediumadressnr. 00 kvarstår.)
- Tryck på knappen filter ③ för att skicka informationen på fjärrkontrollen.
- Vänta i 15 sekunder. Hur fungerar luftkonditioneringen?
 - Endast luft från utloppet vars nr. visas på fjärrkontrollen blåser neråt.
 - Nr. som visas på fjärrkontrollen är luftkonditionerarens nr. (kontrollen slutförd)
 - Alla utlopp är stängda.
 - Repetera [1] och kontrollera. (Om alla numren är kontrollerade upp till nr. 4 och inget funnet, gå till [3].)
 - "Err" visas på fjärrkontrollen.
 - Kylmediumadressen har inge flera enhetsnr. (Gå till [3].)

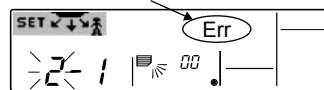

[3] Kontrollera enhetsnr. på följande kylmediumadressnr. (högsta kylmediumadressnr. är 15)

- Tryck på knappen läge (tillbaka) ④ så kommer kylmediumadressnr. att blinka. Justera kylmediumadressnr. med knappen temperaturinställning ⑤.

* Genom att ändra kylmediumadress, går enhetsnr. och utloppsnr. till den ursprungliga skärmen.

- Gå tillbaka till [2] och kontrollera enhetsnr. igen från enhetsnr. 1 i ordning.

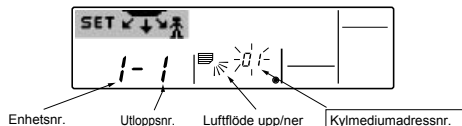

Rensa fixerade inställningar

För att rensa alla fixerade inställningar (återställa till fabriksinställning), trycker du på knappen kontrollera (clear) ⑥ under mer än 3 sekunder i läge fixerad luftflödesriktning.

Skärmen på fjärrkontrollen blinker och den inställda informationen rensas.

Obs!

Detta rensar information för fixerade inställningar på alla luftkonditionerare som är anslutna till fjärrkontrollen.

5.6. Ventilation

► För LOSSNAY-kombination

5.6.1. För fast ansluten fjärrkontroll

- Om du vill köra fläkten tillsammans med inomhusenheten:
 - Tryck på knappen ON/OFF ①.
 - Ventilationsindikatorn visas på skärmen (☐). Ventilation kommer nu automatiskt att användas när inomhusenheten arbetar.
- Om du vill köra ventilationsfläkten oberoende:
 - Tryck på lägesknappen ② tills ☒ visas på displayen. Då kommer ventilationsfläkten att starta.
- Om du vill ändra fläktens hastighet:
 - Tryck på ventilationsknappen ③.
 - Varje tryckning växlar inställningen enligt nedan.

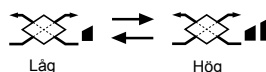

5.6.2. För fjärrkontroll

- Ventilationsfläkten startar automatiskt när inomhusenheten slås på.
- Ingen indikering läggs ut på den trådlösa fjärrkontrollen.

6. Timer

6.1. För fast ansluten fjärrkontroll

Du kan använda funktionsval för att välja vilken av tre typer av timer som ska användas: ① Veckotimer, ② Enkel timer eller ③ Automatisk avstängning.

6.1.1. Veckotimer

■ Veckotimer kan användas för att ange upp till åtta åtgärder för varje veckodag.

- Varje åtgärd kan vara något av följande: Tid för PÅ/AV tillsammans med en temperaturinställning, eller enbart tid för PÅ/AV eller enbart temperaturinställning.
- När den angivna tidpunkten nås utför luftkonditioneringsapparaten den åtgärd som anges av timern.

■ Tidsinställningen för denna timer är ned till 1 minut.

Obs:

*1. Veckotimer/enkel timer/automatisk avstängning kan inte användas samtidigt.

*2. Veckotimer kommer inte att fungera när något av följande villkor gäller. Funktionen för tidtagare är av, systemet befinner sig i onormalt tillstånd, en testkörning pågår, fjärrkontrollen utför en självttest eller test av fjärrkontrollen, användaren håller på att ställa in en funktion, användaren håller på att ställa in tidtagaren, användaren håller på att ställa in aktuell veckodag eller klockslag, systemet befinner sig under central styrning. (Systemet kan inte utföra några åtgärder (slå på enheten, stänga av enheten eller ställa in temperatur) som deaktiveras under dessa betingelser.)

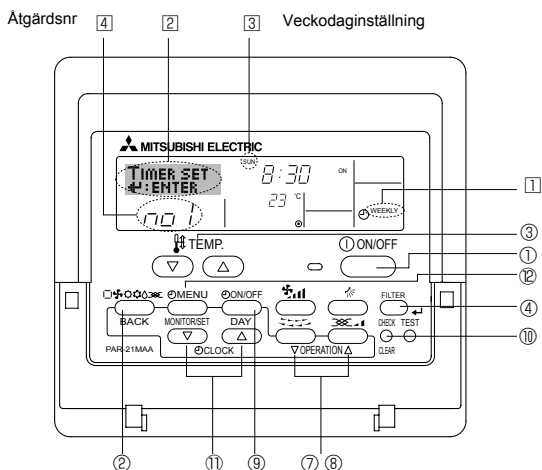

<Så här anger du veckotimer>

1. Försäkra att du visar standardkontrollskärmen och att veckotimerindikatorn visas på displayen.
2. Tryck på timermenyknappen ②, så att "Set Up" visas på skärmen . (Observera att varje tryckning växlar displayen mellan "Set Up" och "Monitor".)
3. Tryck på knappen timer på/av (ange dag) ③ för att ange dag. Varje tryckning flyttar fram visningen i till nästa inställning i följande sekvens: "Sun Mon Tues Wed Thurs Fri Sat" → "Sun" → ... → "Fri" → "Sat" → "Sun Mon Tues Wed Thurs Fri Sat"...
4. Tryck på eller (⑦ eller ⑧) efter behov för att välja tillämpligt åtgärdsnummer (1 till 8) ④.
 - * Dina alternativ under steg 3 och steg 4 kommer att välja en av cellerna från den matris som visas nedan.
 - (Fjärrkontrollens display till vänster visar hur displayen visas vid inställning av åtgärd 1 för söndag till de värden som anges nedan.)

Inställningsmatris

Åtgärdsnr	Sunday	Monday	...	Saturday
No. 1	• 8:30 • ON • 23 °C			
No. 2	• 10:00 • OFF	• 10:00 • OFF	• 10:00 • OFF	• 10:00 • OFF
...				
No. 8				

<Åtgärd 1 inställningar för söndag>
Starta luftkonditioneringsapparaten kl. 08.30, med temperaturen angiven till 23 °C.

<Åtgärd 2 inställningar för alla dagar>
Stäng av luftkonditioneringsapparaten kl. 10.00.

Obs:

Genom att ange dagsinställningen till "Sun Mon Tues Wed Thurs Fri Sat" kan du ange samma åtgärd för samma tid alla dagar. (Exempel: Åtgärd 2 ovan, som är samma för alla veckodagar.)

<Inställning av veckotimer>

Visar tidsinställningen

5 6 Visar vald åtgärd (PÅ eller AV)

* Visas inte om ingen åtgärd har angivits.

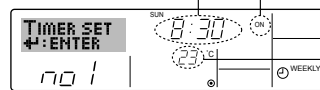

Visar temperaturinställningen

* Visas inte om ingen temperatur har angivits.

5. Tryck på lämplig tidsinställningsknapp ⑤ för att ange önskad tid .
 - * När du håller knappen nedtryckt kommer tiden att ökas först i minutintervall och sedan i tiominutersintervall och sedan i timintervall.
6. Tryck på knappen ON/OFF ⑥ för att välja önskad åtgärd (PÅ eller AV) i ⑥.
 - * Varje tryckning ändrar nästa inställning i följande sekvens: ingen visning (ingen inställning) → "ON" → "OFF"
7. Tryck på lämplig temperaturinställningsknapp ⑦ för att ange önskad temperatur .
 - * Varje tryckning ändrar inställningen i följande sekvens: ingen visning (ingen inställning) ↔ 24 ↔ 25 ↔ ... ↔ 29 ↔ 30 ↔ 12 ↔ ... ↔ 23 ↔ ingen visning. (Tillgängligt intervall: Intervallet för inställningen är från 12 °C till 30 °C. Det faktiska intervall i vilket temperaturen kan kontrolleras kommer däremot att variera beroende på typen av ansluten enhet.)
8. När önskade inställningar har gjorts i steg 5, steg 6 och steg 7 trycker du på filterknappen ④ för att acceptera inställningen. Om du vill ta bort den aktuella inställningen för markerad åtgärd trycker du snabbt en gång och släpper upp knappen Kontroll (Clear) ⑩.
 - * Den tidsinställning som visas kommer att ändras till "—" och inställningarna för På/Av och temperatur kommer att släckas. (Om du vill rensa alla veckotimerinställningar samtidigt håller du ner knappen Kontroll (Clear) ⑩ under två sekunder eller mer. Skärmen kommer att börja blinka och visa att alla inställningarna har rensats.)

Obs:

Dina ändringar kommer inte att gälla om du trycker på lägesknappen (tillbaka) ② innan du trycker på filterknappen ④. Om du har angivit två eller mer åtgärder för exakt samma tid kommer bara den åtgärd med högsta åtgärdsnummer att utföras.

9. Upprepa steg 3 till steg 8 efter behov för att fylla så många tillgängliga celler som du önskar.
10. Tryck på lägesknappen (tillbaka) ② för att gå tillbaka till standardkontrollskärmen och avsluta inställningsproceduren.
11. Aktivera timern genom att trycka på knappen Timer på/av ⑨ så att indikatorn "Timer av" inte längre visas på skärmen. **Försäkra att indikatorn "Timer av" inte längre visas.**
 - * Om det inte finns några timerinställningar, kommer indikatorn "Timer Off" att blinka på skärmen.

<Så här visar du inställningarna för veckotimer>

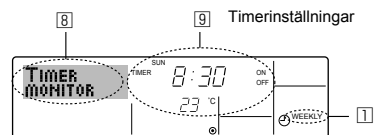

1. Försäkra att veckotimerindikatorn visas på displayen (⑧).
2. Tryck på timermenyknappen ②, så att "Monitor" visas på skärmen (i ⑧).
3. Tryck på knappen timer på/av (ange dag) ③ för att visa den dag som du vill se.
4. Tryck på eller (⑦ eller ⑧) efter behov för att ändra den timeråtgärd som visas på displayen (⑨).
 - * Varje tryckning visar nästa timeråtgärd, efter tidsinställningen.
5. Tryck på Lägesknappen (tillbaka) ② när du vill stänga visningen och återgå till standardskärmen.

<Stänga av veckotimer>

Tryck på knappen timer på/av ③ så att "Timer av"-indikatorn visas på skärmen vid ⑩.

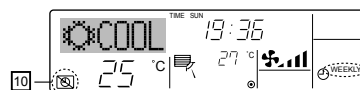

6. Timer

<Aktivera veckotimer>

Tryck på knappen timer på/av ⑨ så att "Timer av"-indikatorn släcks på skärmen (vid ⑩).

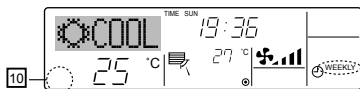

6.1.2. Enkel timer

■ Du kan ange enkel timer på tre olika sätt.

- Endast starttid:
Luftkonditioneringsapparaten startar efter den angivna tiden.
- Endast stopptid:
Luftkonditioneringsapparaten stoppar efter den angivna tiden.
- Starttid och stopptid:
Luftkonditioneringsapparaten startar och stoppar efter respektive angiven tid.

■ Den enkla timern (start och stopp) kan användas endast en gång inom en 72-timmarsperiod. Tidsinställningen görs i steg om en timme.

Obs:

- *1. Veckotimer/enkel timer/automatisk avstängning kan inte användas samtidigt.
- *2. Enkel timer kommer inte att fungera när något av följande villkor gäller. Timerfunktionen är avstängd, systemet är inte i normal drift, en testkörning pågår, fjärrkontrollen utför en självkontroll eller diagnos, användaren väljer just funktion, användaren ändrar just timerinställningen eller systemet är under central kontroll. (Under dessa villkor är åtgärderna på/av inaktiverade.)

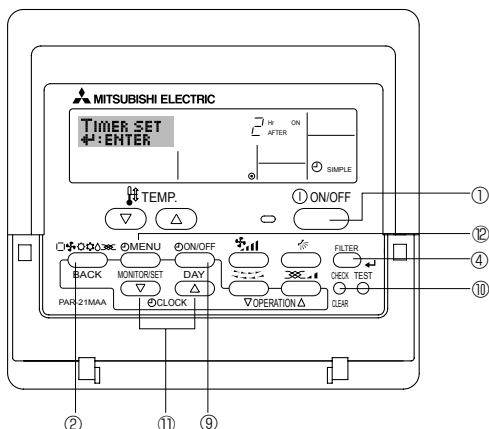

<Så här anger du enkel timer>

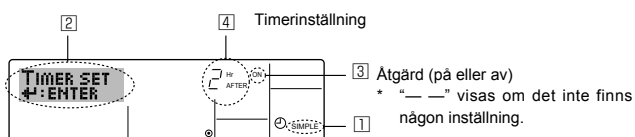

1. Försäkra att du visar standardkontrollskärmen och att indikatorn för enkel timer visas på displayen (vid ①).
Om något annat än Enkel tidtagare visas ska du byta till SIMPLE TIMER med hjälp av funktionsvalet (se 8.[3] (3)) inställning av tidtagarfunktionen.
2. Tryck på timermenyknappen ②, så att "Set Up" visas på skärmen (i ②). (Observera att varje tryckning växlar displayen mellan "Set Up" och "Monitor".)
3. Tryck på knappen ON/OFF ① för att visa den aktuella inställningen för enkel timer, PÅ eller AV. Tryck på knappen en gång för att visa återstående tid till PÅ och sedan igen för att visa återstående tid till AV. (Indikatorn för PÅ/AV visas vid ③).
 - "PÅ" timer:
Luftkonditioneringsapparaten kommer att starta efter angivet antal timmar.
 - "AV" timer:
Luftkonditioneringsapparaten kommer att stoppa efter angivet antal timmar.

4. Med "ON" eller "OFF" vid ③: Tryck på lämplig tidsinställningsknapp ⑩ efter behov för att ange antalet timmar till PÅ (om "ON" visas) eller antalet timmar till AV (om "OFF" visas vid ④).

- Tillgängligt intervall: 1 till 72 timmar
5. Om du vill ange tid för både PÅ och AV upprepar du steg 3 och steg 4.
* Observera att tiderna för PÅ och AV inte kan anges till samma tid.
 6. Om du vill ta bort befintlig inställning för PÅ eller AV: Visa inställningen för PÅ eller AV (se steg 3) och tryck sedan på knappen Kontroll (clear) ⑩ så att tidsinställningen visar "—" vid ④. (Om du bara vill använda en inställning för PÅ eller bara en inställning för AV ska du se till att den inställning som du inte vill använda visas som "—".)
 7. När du har utfört steg 3 till steg 6 ovan trycker du på knappen Filter ← ④ för att spara inställningen.

Obs:

Dina nya inställningar kommer inte att gälla om du trycker på lägesknappen (tillbaka) ② innan du trycker på filterknappen ← ④.

8. Tryck sedan på lägesknappen (tillbaka) ② för att gå tillbaka till standardkontrollskärmen.
9. Tryck på knappen timer på/av ⑨ för att starta timerns nedräkning. När timern räknar ned visas timerns tidsinställning på displayen. **Försäkra att timerns tidsinställning är synlig och korrekt.**

<Visa inställningar för enkel timer>

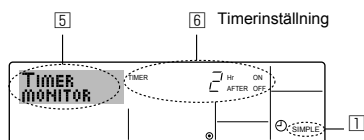

1. Försäkra att indikatorn för enkel timer visas på displayen (①).
2. Tryck på timermenyknappen ②, så att "Monitor" visas på skärmen (i ⑤).
 - Om timern för närvarande räknar ner för PÅ eller AV visas den aktuella timertiden vid ⑥.
 - Om värden har angivits för både PÅ och AV visas de två värdena växelvis.
3. Tryck sedan på lägesknappen (tillbaka) ② för att stänga visningen och gå tillbaka till standardkontrollskärmen.

<Stänga av enkel timer...>

Tryck på knappen timer på/av ⑨ så att timerinställningen inte längre visas på skärmen (vid ⑦).

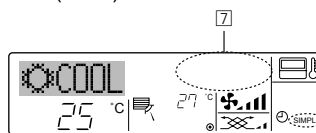

<Starta enkel timer...>

Tryck på knappen timer på/av ⑨ så att timerinställningen visas på skärmen vid ⑦.

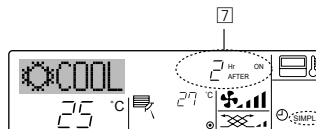

6. Timer

Exempel

Om tider för både PÅ och AV har angivits för enkel timer visas åtgärd och display enligt nedan.

Exempel 1:

Starta timern med PÅ angivet till tidigare än AV.

PÅ: 3 timmar
AV: 7 timmar

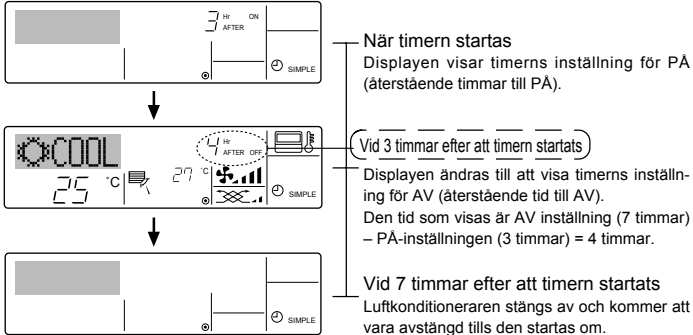

Exempel 2:

Starta timern med AV angivet till tidigare än PÅ.

PÅ: 5 timmar
AV: 2 timmar

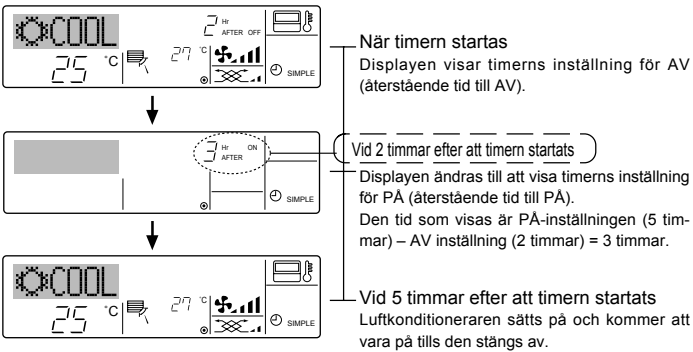

6.1.3. Timer för automatisk avstängning

- Denna timer startar nedräkningen när luftkonditioneringsapparaten startar och stänger av efter angiven tid.
- Tillgängliga inställningar är från 30 minuter till 4 timmar, i 30-minutersintervall.

Obs:

1. Veckotimer/enkel timer/automatisk avstängning kan inte användas samtidigt.
2. Automatisk avstängning kommer inte att fungera när något av följande villkor gäller.
Timerfunktionen är avstängd, systemet är inte i normal drift, en testkörning pågår, fjärrkontrollen utför en självkontroll eller diagnos, användaren väljer just funktion, användaren ändrar just timerinställningen eller systemet är under central kontroll. (Under dessa villkor är åtgärderna på/av inaktiverade.)

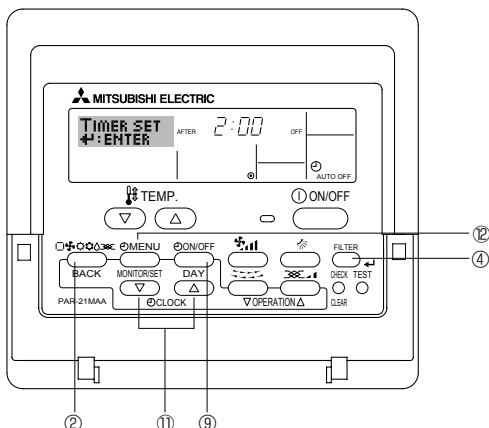

<Så här anger du automatisk avstängning>

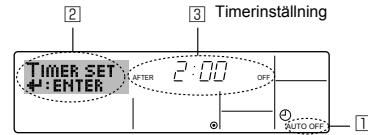

1. Försäkra att du visar standardkontrollskärmen och att indikatorn för automatisk avstängning visas på displayen (vid 1).
 2. Tryck ned timermenyknappen 2 under 3 sekunder så att "Set Up" visas på skärmen (vid 2). (Observera att varje tryckning växlar displayen mellan "Set Up" och "Monitor".)
 3. Tryck på lämplig tidsinställningsknapp 11 aför att ange önskad avstängningstid (3).
 4. Tryck filterknappen 4 för att spara inställningen.
- Obs:**
Dina inställningar kommer inte att gälla om du trycker på lägesknappen (tillbaka) 2 innan du trycker på filterknappen 4.
5. Tryck sedan på lägesknappen (tillbaka) 2 för att avsluta inställningen och gå tillbaka till standardkontrollskärmen.
 6. Om luftkonditioneringsapparaten redan är igång startar timerens nedräkning omedelbart. **Kontrollera att timerinställningen visas korrekt på displayen.**

<Kontrollera aktuell inställning för automatisk avstängning>

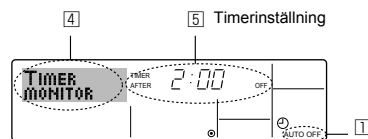

1. Försäkra att indikatorn för automatisk avstängning visas på displayen (vid 1).
2. Tryck ned timermenyknappen 2 under 3 sekunder så att "Monitor" visas på skärmen (vid 4).
 - Återstående tid för timern före avstängning visas vid 5.
3. Tryck på lägesknappen (tillbaka) 2 när du vill stänga visningen och återgå till standardskärmen.

<Stänga av automatisk avstängning...>

- Tryck ned knappen timer på/av 9 under 3 sekunder så att "Timer av" - indikatorn visas (6) och timerinställningen (7) släcks.

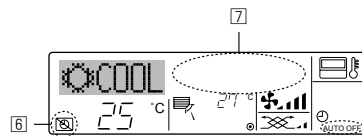

- Du kan också stänga av själva luftkonditioneringsapparaten. Timerns värde (vid 7) kommer att försvinna från skärmen.

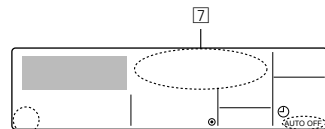

<Starta automatisk avstängning...>

- Tryck ned knappen timer på/av 9 under 3 sekunder. "Timer av" indikatorn släcks (vid 6) och timerinställningen tänds på displayen (vid 7).
- Du kan också starta luftkonditioneringsapparaten. Timervärdet visas vid 7.

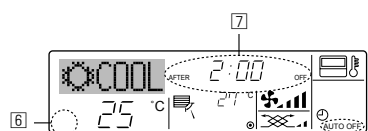

6. Timer

6.2. För fjärrkontroll

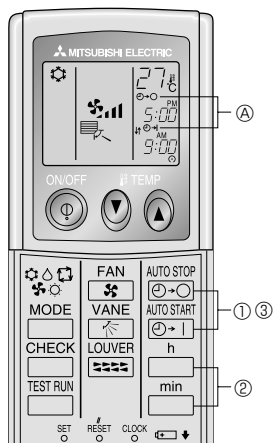

- ① Tryck på - eller -knappen (TIMER SET).
- Tiden kan ställas in när följande symbol blinkar.
OFF-timer: blinkar.
ON-timer: blinkar.
- ② Använd knapparna och för att ställa in önskad tid.
- ③ Att koppla bort timer-funktionen.
För att koppla bort timer OFF, tryck på -knappen.
För att koppla bort timer ON, tryck på -knappen.
- Man kan kombinera funktionerna timer OFF och timer ON.
- Om ① ON/OFF trycks in på fjärrkontrollen i timer-läge stoppas enheten och timer-funktionen kopplas bort.
- Om tiden inte ställts in kan tidsinställd drift inte användas.

7. Övriga funktioner

7.1. Låsa fjärrkontrollens knappar (funktionsbegränsning)

- Du kan, om du vill, låsa knapparna på fjärrkontrollen. Du kan använda Välj funktion i fjärrkontrollen för att ange vilken typ av lås som du vill använda. (Information om val av låsningstyp ges i sektion 8, punkt [2] (1)).
Du kan använda någon av följande två låsningstyper.

- ① Lås alla knappar:
Låser alla knappar på fjärrkontrollen.
- ② Lås alla utom ON/OFF:
Låser alla knappar utom knappen ON/OFF.

Obs:
Indikatorn "Låst" visas på skärmen för att visa att knapparna har låsts.

<Så här låser du knapparna>

1. Medan du håller ned filterknappen ④ trycker du på och håller ned knappen ON/OFF ① under 2 sekunder. Indikatorn "Låst" visas på skärmen (vid) för att visa att låsningen nu har aktiverats.
* Om låsning har inaktiverats under funktionsval kommer skärmen att visa meddelandet "Not Available" när du trycker på knapparna enligt ovan.



- Om du trycker på en låst knapp kommer indikatorn "Låst" (vid) att blinka på displayen.



<Så här låser du upp knapparna>

1. Medan du håller ned filterknappen ④ trycker du på och håller ned knappen ON/OFF ① under 2 sekunder så att indikatorn "Låst" släcks på skärmen (vid).

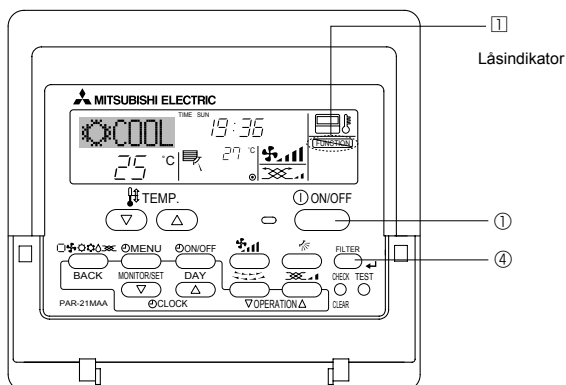
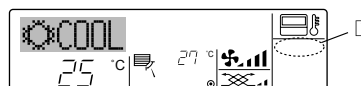

7. Övriga funktioner

7.2. Indikering av felkoder

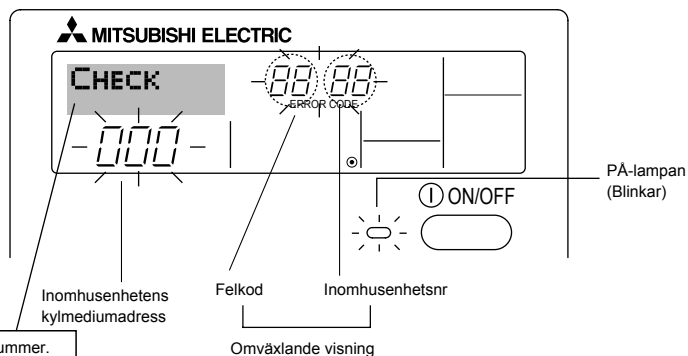

Om du har angivit att ett telefonnummer ska ringas upp i händelse av problem visar skärmen detta nummer. (Du kan ange det under Funktionsval. Mer information ges i sektion 8.)

- Om både PÅ-lampan och en felkod blinkar: Det betyder att luftkonditioneringsapparaten inte fungerar och åtgärden har stoppats (och kan inte startas). Notera angivet enhetsnummer och felkoden och stäng sedan av strömmen till luftkonditioneringsapparaten och ring återförsäljaren eller serviceteknikern.

När kontrollknappen trycks ned:

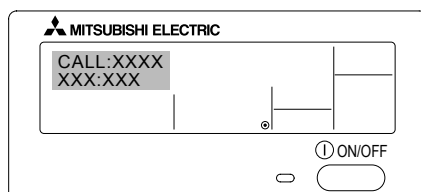
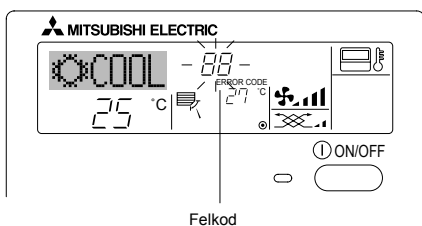

- Om bara felkoden blinkar (medan PÅ-lampa förblir tänd): Funktionen fortsätter men det kan finnas ett problem i systemet. I detta fall bör du anteckna felkoden och sedan ringa återförsäljaren eller serviceteknikern för råd.
- * Om du har angivit att ett telefonnummer ska ringas upp i händelse av problem visas detta nummer skärmen när du trycker på kontrollknappen. (Du kan ange det under Funktionsval. Mer information ges i sektion 8.)

8. Funktionsval

Funktionsval för fjärrkontrollen

Inställningarna för följande fjärrkontrollfunktioner kan ändras med fjärrkontrollens funktionsvalsläge. Ändra inställningarna vid behov.

Punkt 1	Punkt 2	Punkt 3 (inställningens innehåll)
1. Ändra språk ("CHANGE LANGUAGE")	Språkinställning som visas	• Flera språk kan visas
2. Funktionsgräns ("FUNCTION SELECTION")	(1) Inställning av funktionsgräns (driftspärr) ("LOCKING FUNCTION")	• Ställer in gränser för driftområden (driftspärr)
	(2) Använd automatisk lägesinställning ("SELECT AUTO MODE")	• Anger om automatiskt driftläge ska användas eller inte
	(3) Inställning av temperaturområdets gräns ("LIMIT TEMP FUNCTION")	• Ställer in det justerbara temperaturområdet (maximum, minimum)
3. Lägesval ("MODE SELECTION")	(1) Inställning av huvudfjärrkontroll/underordnade ("CONTROLLER MAIN/SUB")	• Väljer huvud- eller underordnad fjärrkontroll * När två fjärrkontroller är anslutna till en grupp måste en fjärrkontroll ställas in som underordnad.
	(2) Använd klockinställning ("CLOCK")	• Anger om klockfunktionen ska användas eller inte
	(3) Inställning av timerfunktion ("WEEKLY TIMER")	• Ställer in timertyp
	(4) Inställning av kontaktnummer vid fel ("CALL.")	• Kontaktnummer som visas i händelse av fel • Ställer in telefonnumret
4. Ändra visning ("DISP MODE SETTING")	(1) Inställning för temperaturvisning °C/°F ("TEMP MODE °C/°F")	• Ställer in temperaturenhet (°C eller °F) som visas
	(2) Inställning för visning av insugningsluftens temperatur ("ROOM TEMP DISP SELECT")	• Anger om inomhusluftens (insugningsluftens) temperatur ska visas eller inte
	(3) Inställning för visning av automatisk nedkylning/uppvärmning ("AUTO MODE DISP C/H")	• Anger om "Cooling" (Nedkylning) eller "Heating" (Uppvärmning) ska visas när automatiskt driftläge används

8. Funktionsval

[Detaljerade inställningar]

[4]-1. Inställningen CHANGE LANGUAGE (BYT SPRÅK)

Du kan välja språk som visas på displayen.

- Tryck på knappen [⊖ MENU] ⊕ om du vill byta språk.
 - Engelska (GB),
 - Tyska (D),
 - Spanska (E),
 - Ryska (RU),
 - Italienska (I),
 - Kinesiska (CH),
 - Franska (F),
 - Japanska (JP)
- Se punktdisplaytabellen.

[4]-2. Funktionsgräns

(1) Inställning av funktionsgräns (driftspärr)

- Tryck på knappen [⊖ ON/OFF] ⊕ om du vill byta inställning.
 - no1: Inställning av driftspärr kan ske på alla knappar utom knappen [⊖ ON/OFF] ⊕.
 - no2: Inställning av driftspärr kan ske på alla knappar.
 - OFF (Initialt inställningsvärde): Driftspärr ställs inte in.
- * För att driftspärrinställningen ska gälla på den vanliga skärmen måste knapparna på den vanliga skärmen tryckas in när inställningen ovan har utförts. (tryck och håll på knapparna [FILTER] ⊕ och [⊖ ON/OFF] ⊕ på knapparna intryckta samtidigt i två sekunder.)

(2) Använd automatisk lägesinställning

Följande inställningar kan göras när fjärrkontrollen är ansluten till enheten med automatiskt driftläge.

- Tryck på knappen [⊖ ON/OFF] ⊕ om du vill byta inställning.
 - ON (Initialt inställningsvärde):
Automatiskt läge visas när driftläget väljs.
 - OFF:
Automatiskt läge visas inte när driftläget väljs.

(3) Inställning av temperaturområdets gräns

Temperaturen kan ändras inom det inställda området när inställningen är klar.

- Tryck på knappen [⊖ ON/OFF] ⊕ om du vill byta inställning.
 - LIMIT TEMP COOL MODE:
Temperaturområdet kan ändras i nedkylnings-/torkningsläget.
 - LIMIT TEMP HEAT MODE:
Temperaturområdet kan ändras i uppvärmningsläget.
 - LIMIT TEMP AUTO MODE:
Temperaturområdet kan ändras i automatiskt läge.
 - OFF (initialinställning): Begränsning av temperaturområdet är inte aktivt.
- * När en inställning, annan än OFF (AV) görs, ställs gränsen för temperaturområdet i nedkylning, uppvärmning och automatiskt läge in samtidigt. Området kan inte begränsas om det inställda temperaturområdet inte har ändrats.
- Tryck på [⊖ TEMP.(▽) eller (Δ)] knappen ⊕ för att öka eller minska temperaturen.
- Tryck på [⊖] knappen ⊕ om du vill ändra den övre eller undre gränsen. Vald inställning kommer att blinka och temperaturen kan ställas in.
- Inställbart område
Nedkylnings-/torkningsläge:
Undre gräns: 19°C till 30°C Övre gräns: 30°C till 19°C
Uppvärmningsläge:
Undre gräns: 17°C till 28°C Övre gräns: 28°C till 17°C
Automatiskt läge:
Undre gräns: 19°C till 28°C Övre gräns: 28°C till 19°C

[4]-3. Ställa in läge

(1) Inställning av huvudfjärrkontroll/underordnade

- Tryck på knappen [⊖ ON/OFF] ⊕ om du vill byta inställning.
 - Main: Fjärrkontrollen som är huvudkontroll.
 - Sub: Fjärrkontrollen som är underordnad kontroll.

(2) Använd klockinställning

- Tryck på knappen [⊖ ON/OFF] ⊕ om du vill byta inställning.
 - ON: Klockfunktionen kan användas.
 - OFF: Klockfunktionen kan inte användas.

(3) Inställning av timerfunktion

- Tryck på knappen [⊖ ON/OFF] ⊕ om du vill byta inställning (Välj ett av följande).
 - WEEKLY TIMER (Initialt inställningsvärde):
Veckotimern kan användas.
 - AUTO OFF TIMER:
Timern för automatisk avstängning kan användas.
 - SIMPLE TIMER:
Enkel timer kan användas.
 - TIMER MODE OFF:
Timerläget kan inte användas.
- * "WEEKLY TIMER" kan inte användas när klockinställningen är OFF (AV).

(4) Inställning av kontaktnummer vid fel

- Tryck på knappen [⊖ ON/OFF] ⊕ om du vill byta inställning.
 - CALL OFF:
Inställda kontaktnummer visas inte i händelse av fel.
 - CALL **** * * * * *:
Inställda kontaktnummer visas i händelse av fel.
CALL_:
Kontaktnumret kan ställas in när skärmen ser ut som ovan.
- Ställa in kontaktnummer
Utför proceduren som följer när du vill ange kontaktnummer. Flytta den blinkande markören för att ange nummer. Tryck på knappen [⊖ TEMP. (▽) och (Δ)] ⊕ för att flytta markören till höger (vänster). Tryck på knappen [⊖ CLOCK (▽) och (Δ)] ⊕ för att ange siffrorna.

[4]-4. Ändra visningsinställningen

(1) Inställning för temperaturvisning °C/°F

- Tryck på knappen [⊖ ON/OFF] ⊕ om du vill byta inställning.
 - °C: Temperaturenheten °C används.
 - °F: Temperaturenheten °F används.

(2) Inställning för visning av insugningsluftens temperatur

- Tryck på knappen [⊖ ON/OFF] ⊕ om du vill byta inställning.
 - ON: Insugningsluftens temperatur visas.
 - OFF: Insugningsluftens temperatur visas inte.

(3) Inställning för visning av automatisk nedkylning/uppvärmning

- Tryck på knappen [⊖ ON/OFF] ⊕ om du vill byta inställning.
 - ON:
"Automatic cooling" (Automatisk nedkylning) eller "Automatic heating" (Automatisk uppvärmning) visas när automatiskt läge används.
 - OFF:
Enbart "Automatic" (Automatiskt) visas i automatiskt läge.

8. Funktionsval

[Punktdisplaytabell]

Språkinställning	English	German	Spanish	Russian	Italian	Chinese	French	Japanese	
Väntar på uppstart	PLEASE WAIT	←	←	←	←	←	←	←	
Funktionsläge	Kylning	COOL	Kühlen	FRÍO	Холод	COOL	制冷	FROID	冷房
	Torkning	DRY	Trocknen	DESHUMIDIFICACIÓN	Сушка	DRY	除湿	DESHU	ドライ
	Uppvärmning	HEAT	Heizen	CALOR	Тепло	HEAT	制热	CHAUD	暖房
	Automatiskt	AUTO	AUTO	AUTOMÁTICO	Авто	AUTO	自动	AUTO	自動
	Automatiskt (Kylning)	COOL	Kühlen	FRÍO	Холод	COOL	制冷	FROID	冷房
	Automatiskt (Uppvärmning)	HEAT	Heizen	CALOR	Тепло	HEAT	制热	CHAUD	暖房
	Fläkt	FAN	Lüfter	VENTILACIÓN	ВЕНТ	VENTILAZIONE	送风	VENTI LATION	送風
	Ventilation	VENTILATION	Gelüfte	VENTILACIÓN	ВЕНТИЛЯЦИЯ	ARIA ESTERNA	换气	VENTILATION	換気
	Beredskap (Värmejustering)	STAND BY	STAND BY	CALENTANDO	ОБОГРЕВ: ПАУЗА	STAND BY	准备中	PRE CHAUFFAGE	準備中
Avfrostning	DEFROST	Abtauen	DESCONGE LACIÓN	ОТТАВЛИВАНИЕ	SBRINAMENTO	除霜中	DEGIVRAGE	霜取中	
Inställd temperatur	SET TEMP	TEMP einstellen	TEMP. CONSIGNA	ЦЕЛЕВАЯ ТЕМПЕРАТУРА	IMPOSTAZIONE TEMPERATURA	设定温度	REGLAGE TEMPERATURE	設定温度	
Fläkthastighet	FAN SPEED	Lüftergeschwindigkeit	VELOCIDAD VENTILADOR	СКОРОСТЬ ВЕНТИЛЯТОРА	VELOCITA' VENTILATORE	风速	VITESSE DE VENTILATION	風速	
Knapp som inte används	NOT AVAILABLE	Nicht verfügbar	NO DISPONIBLE	НЕ ДОСТУПНО	NON DISPONIBILE	无效按钮	NON DISPONIBILE	無効ボタン	
Kontrollera (fel)	CHECK	Prüfen	COMPROBAR	ПРОВЕРКА	CHECK	检查	CONTROLE	点検	
Provkörning	TEST RUN	Testbetrieb	TEST FUNCIONAMIENTO	ТЕСТОВЫЙ ЗАПУСК	TEST RUN	试运行	TEST	試運転	
Självtest	SELF CHECK	Selbst-diagnose	AUTO REVISIÓN	САМОДИАГНОСТИКА	SELF CHECK	自我诊断	AUTO CONTROLE	自己診断	
Val av enhetsfunktion	FUNCTION SELECTION	Funktion AUSWAHL	SELECCIÓN DE FUNCIONES	ВЫБОР ФУНКЦИИ	SELEZIONE FUNZIONI	功能选择	SELECTION FONCTIONS	ノウハウ選択	
Ventilationsinställning	SETTING OF VENTILATION	Lüfterstufen wählen	CONFIG. VENTILACIÓN	НАСТРОЙКА ВЕНТУСТАН.	IMPOSTAZIONE ARIA ESTERNA	换气设定	SELECTION VENTILATION	換気設定	

Språkinställning	English	German	Spanish	Russian	Italian	Chinese	French	Japanese
Ändra språk	CHANGE LANGUAGE	←	←	←	←	←	←	←
Funktionsval	FUNCTION SELECTION	Funktion AUSWAHL	SELECCIÓN DE FUNCIONES	ВЫБОР ФУНКЦИИ	SELEZIONE FUNZIONI	功能限制	SELECTION FONCTIONS	ノウハウ制限
Funktionsgränsinställning	LOCKING FUNCTION	Sperrfunktion	FUNCION BLOQUEADA	ФУНКЦИЯ БЛОКИРОВКИ	BLOCCO FUNZIONI	操作限制	BLOCCAGE FONCTIONS	操作モード
Använd automatisk lägesinställning	SELECT AUTO MODE	Auswahl AUTO Betrieb	SELECCIÓN MODO AUTO	ВЫБОР РЕЖИМА АВТО	SELEZIONE MODO AUTO	自动模式	SELECTION DU MODO AUTO	自動モード
Inställning av temperaturområdesbegränsning	LIMIT TEMP FUNCTION	Limit Temp Funktion	LIMIT TEMP CONSIGNA	ОГРАНИЧЕНИЕ УЛТ.ТЕМПЕРАТ	LIMITAZIONE TEMPERATURA	温度限制	LIMITATION TEMPERATURE	温度制限
Läge för gränstemperatur för avkylning/ dag	LIMIT TEMP COOL MODE	Limit Kühl Temp	LIMIT TEMP MODO FRÍO	ОГРАНИЧЕНИЕ ОХЛАЖДЕНИЯ	LIMITAZIONE MODO COOL	制冷范围	LIMITE TEMP MODE FROID	制冷房
Läge för gränstemperatur för uppvärmning	LIMIT TEMP HEAT MODE	Limit Heiz Temp	LIMIT TEMP MODO CALOR	ОГРАНИЧЕНИЕ ОБОГРЕВ	LIMITAZIONE MODO HEAT	制热范围	LIMITE TEMP MODE CHAUD	制暖房
Autoläge för gränstemperatur	LIMIT TEMP AUTO MODE	Limit AUTO Temp	LIMIT TEMP MODO AUTO	ОГРАНИЧЕН РЕЖИМ АВТО	LIMITAZIONE MODO AUTO	自动范围	LIMITE TEMP MODE AUTO	制自动
Lägesval	MODE SELECTION	Betriebsart wählen	SELECCIÓN DE MODO	ВЫБОР РЕЖИМА	SELEZIONE MODO	基本模式	SELECTION DU MODO	基本ノウハウ
Fjärrkontrollinställning MAIN (huvud)	CONTROLLER MAIN	Haupf controller	CONTROL PRINCIPAL	ОСНОВНОЙ ПУЛЬТ	CONTROLLO MAIN	遥控主	TEKOMMANDE MAITRE	リモコン 主
Fjärrkontrollinställning SUB (underordnad)	CONTROLLER SUB	Neben controller	CONTROL SECUNDARIO	ДОПОЛНИТЕЛЬНЫЙ ПУЛЬТ	CONTROLLO SUB	遥控辅	TEKOMMANDE ESCLAVE	リモコン 主副
Använd klockinställning	CLOCK	Uhr	RELOJ	ЧАСЫ	OROLOGIO	时钟	AFFICHAGE HORLOGE	時計 ショウ
Ställa in veckodag och tid	TIME SET +:ENTER	Uhr stellen +:einstellen	CONFIG RELOJ +:CONFIG	ЧАСЫ:УСТ. +:ВВОД	OROLOGIO +:ENTER	时间 +:ENTER	HORLOGE +:ENTRER	トケイセッテイ +: カクテイ
Timerinställning	TIMER SET +:ENTER	Zeitschaltuhr +:einstellen	TEMPORIZA -DOR +:CONFIG	ТАЙМЕР:УСТ. +:ВВОД	TIMER +:ENTER	定时器 +:ENTER	PROG HORAIRE +:ENTRER	タイマーセッテイ +: カクテイ
Timerkontroll	TIMER MONITOR	Uhrzeit Anzeige	VISUALIZAR TEMPORIZAD.	ПРОСМОТР ТАЙМЕРА	VISUALIZ TIMER	定时器状态	AFFICHAGE PROG HORAIRE	タイマーモニター
Veckotimer	WEEKLY TIMER	Wochenzeit schalt Uhr	TEMPORIZA -DOR SEMANAL	НЕДЕЛЬНЫЙ ТАЙМЕР	TIMER SETTIMANALE	每周定时器	PROG HEBDO MADAIRE	タイマー 週間
Timerläge av	TIMER MODE OFF	Zeitschaltuhr AUS	TEMPORIZA -DOR APAGADO	ТАЙМЕР БЕЖИЛ.	TIMER OFF	定时器无效	PROG HORAIRE INACTIF	タイマー 無効
Timer för automatisk avstängning	AUTO OFF TIMER	AUTO Zeit funktion AUS	APAGADO AUTOMÁTICO	АВТООТКЛЮЧ. ПО ТАЙМЕРУ	AUTO OFF TIMER	解除定时	PROG HORAIRE ARRET AUTO	タイマー-オフオッセル 自動
Enkel timer	SIMPLE TIMER	Einfache Zeitfunktion	TEMPORIZA -DOR SIMPLE	ПРОСТЫЙ ТАЙМЕР	TIMER SEMPLIFICATO	简易定时器	PROG HORAIRE SIMPLIFE	タイマー-カンイ
Inställning av kontaktnummer vid fel	CALL	←	←	←	←	←	←	←
Ändra visning	DISP MODE SETTING	Anzeige Betriebsart	MOSTRAR MODO	НАСТРОЙКА НАИ РЕЖИМА	IMPOSTAZIONE MODO DISPLAY	转换表示	AFFICHAGE SOUS MENU	表示切替
Inställning av temperaturvisning °C/°F	TEMP MODE °C/°F	Wechsel °C/°F	TEMP GRADOS °C/°F	ЕДИН.ТЕМПЕРА. °C/°F	TEMPERATURA °C/°F	温度 °C/°F	TEMPERATURE °C/°F	温度 °C/°F
Inställning av visning av rumstemperatur	ROOM TEMP DISP SELECT	Raum Temp gewählt	MOSTRAR TEMP	ПОКАЗЫВАТЬ ТЕМП.В КОМН.	TEMPERATURA AMBIENTE	吸入温度	TEMPERATURE AMBIANTE	スィーコオンド 表示
Inställning för visning av automatisk nedkylning/uppvärmning	AUTO MODE DISP C/H	Auto Betrieb C/H	MOSTRAR F°C EN AUTO	НАИ.Т/Х В РЕЖИМЕ АВТО	AUTO C/H	自动表示	AFFICHAGE AUTO F/C	自動表示

9. Om den trådlösa fjärrkontrollen inte fungerar

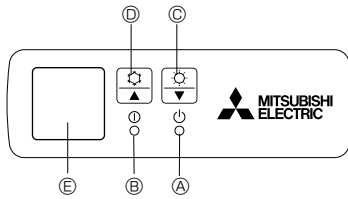

När fjärrkontrollen inte kan användas

När batterierna i fjärrkontrollen är slut eller om det är något fel på fjärrkontrollen, kan enheten nödköras genom att använda nödknapparna på gallret.

- Ⓐ Lampa DEFROST/STAND BY (avfrostning/viloläge)
- Ⓑ Driftlampa
- Ⓒ Nöddriftsknapp (värme)
- Ⓓ Nöddriftsknapp (kyla)
- Ⓔ Mottagare

Uppstart

- För att hantera läget för kyla, trycker du på knappen Ⓓ under mer än 2 sekunder.
- För att hantera läget för värme, trycker du på knappen Ⓒ under mer än 2 sekunder.

* Om funktionslampan Ⓑ lyser betyder detta start av funktionen.

Obs:

- Information om nöddriftläget visas nedan.

Driftläge	COOL (kyla)	HEAT (värme)
Inställd temperatur	24°C	24°C
Fläkthastighet	Hög	Hög
Luftflödesriktning	Horisontellt	Nedåtriktat 5

Stopp

- För att stoppa, tryck på Ⓒ knappen Ⓓ eller på Ⓒ knappen Ⓒ.

10. Skötsel och rengöring

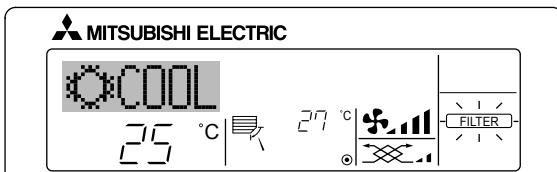

► Borttagning av filter

⚠ Försiktighet:

- Försiktighetsåtgärder måste vidtas för att skydda ögonen från damm när filtret tas bort. Om du klättrar upp på en stol måste du vara försiktig så att du inte trillar.
- Ta inte på metalldelarna inuti inomhusenheten när filtret tas bort, det kan orsaka skador.

■ PLA-RP-BA

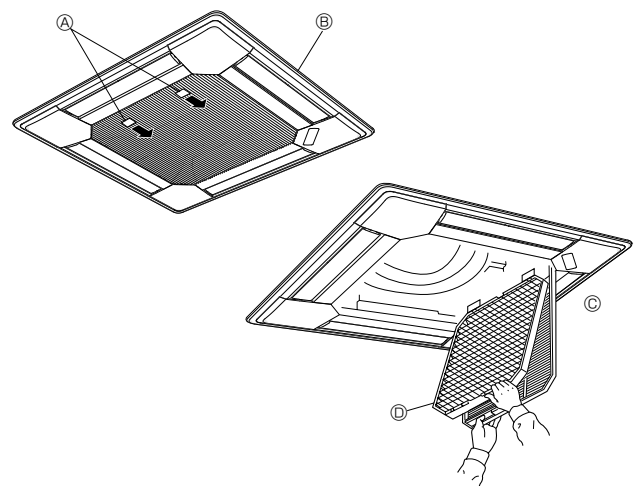

- ① Vrid spärr på inloppsgallret i den riktning som pilen indikerar och den skall öppnas.
 - ② Öppna inloppsgallret.
 - ③ Lösgör spärr på mittenkanten av inloppsgallret och dra filtret framåt för att ta bort det.
- Ⓐ Spärr Ⓑ Skyddsgaller Ⓒ Inloppsgaller Ⓓ Filter

■ Anger att filtret behöver rengöras.

Ombe auktoriserade personer att rengöra filtret.

■ Vid återställning av "FILTER"-displayen

När [FILTER]-knappen trycks ned två gånger i följd efter rengöring av filtret släcks displayen och återställs.

Obs:

- När två eller flera olika typer av inomhusenheter kontrolleras har de olika rengöringsperiod beroende på typen av filter. När huvudenhetens rengöringsperiod infaller visas "FILTER"-indikatorn. När filterdisplayen släcks återställs filtertiden.
- "FILTER"-indikatorn anger lämplig rengöringsperiod när luftkonditioneringsapparaten används under normala inomhusvillkor. Eftersom nedsmutsningsgraden beror miljön ska du rengöra filtret så ofta som krävs för användningsmiljön.
- Filterrengöringsperioden skiljer sig mellan olika modeller.
- Denna indikering finns inte för den trådlösa fjärrkontrollen.

► Rengöring av filtren

- Rengör filtren med en dammsugare. Om du inte har en dammsugare kan man knacka filtren mot ett hårt föremål för att få bort smuts och damm.
- Om filtren är synnerligen smutsiga kan man tvätta dem i ljummet vatten. Se till att allt rengöringsmedel sköljs bort ordentligt och låt filtren torka helt innan de monteras tillbaka i enheten.





⚠ Försiktighet:

- Torka ej filtren i direkt solljus eller vid en värmekälla, t.ex en elektrisk brasa, det kan göra att de blir skeva.
- Tvätta ej filtren i hett vatten (över 50°C), det kan göra att de blir skeva.
- Se till att luftfiltren alltid är monterade. Om enheten drivs utan luftfilter kan det skada den.

⚠ Försiktighet:

- Stäng av enheten och strömförsörjningen innan du börjar rengöringen.
- Inomhusenheterna är utrustade med filter som tar bort damm i luften som sugas in. Rengör filtren på de sätt som visas i bilderna som följer.

11. Felsökning

Problem?	Här är lösningen. (Enheten fungerar på normalt sätt.)
Luftkonditioneringsapparaten värmer eller kylar inte som den ska.	<ul style="list-style-type: none"> ■ Rengör filtret. (Luftflödet reduceras om filtret är smutsigt eller igensatt.) ■ Kontrollera och justera temperaturinställningen. ■ Kontrollera att det finns gott om fritt område kring utomhusenheten. Är inomhusenhetens luftintag eller utlopp blockerat? ■ Har en dörr eller ett fönster inte lämnats öppet?
Det dröjer länge innan det blåser varm luft från inomhusenheten när uppvärmningen startar.	<ul style="list-style-type: none"> ■ Det blåser inte varm luft förrän inomhusenheten är tillräckligt uppvärmd.
I uppvärmningsläget stoppar luftkonditioneringsapparaten innan den inställda rumstemperaturen uppnåts.	<ul style="list-style-type: none"> ■ Vid låg utomhustemperatur och hög luftfuktighet kan rimfrost bildas på utomhusenheten. Utomhusenheten kör då en avfrostningssekvens. Den normala funktionen återupptas efter ungefär 10 minuter.
Luftflödets riktning ändras när apparaten är igång, eller luftflödets riktning går inte att välja.	<ul style="list-style-type: none"> ■ I avkylningsläget går skovlarna automatiskt till det vågräta (nedre) läget efter en timme när det nedåtriktade (vågräta) luftflödet valts. Det förhindrar att vatten bildas och droppar från skovlarna. ■ I uppvärmningsläget går skovlarna automatiskt till läget för vågrätt luftflöde vid låg luftflödestemperatur eller pågående avfrostning.
När luftflödets riktning ändras går skovlarna alltid först upp och sedan ner förbi inställningspositionen, innan de slutligen stannar i inställningspositionen.	<ul style="list-style-type: none"> ■ När luftflödets riktning ändras går skovlarna till inställningspositionen efter att ha känt av baspositionen.
Ett ljud som från rinnande vatten, eller ett väsljud, hörs.	<ul style="list-style-type: none"> ■ Dessa ljud kan höras när kylmedel strömmar genom luftkonditioneringsapparaten eller om kylmedelsflödet ändras.
Ett knak- eller knarrljud hörs.	<ul style="list-style-type: none"> ■ Dessa ljud uppkommer när olika delar gnids mot varandra till följd av utvidgning eller sammandragning orsakad av temperaturväxlingar.
Det luktar illa i rummet.	<ul style="list-style-type: none"> ■ Inomhusenheten suger in luft som innehåller gaser som kommer från väggarna, från mattor eller från möbler, eller lukt som satt sig i kläder, och blåser sedan ut denna luft i rummet.
Det kommer en vit dimma från inomhusenheten.	<ul style="list-style-type: none"> ■ Detta kan inträffa vid initieringen om såväl inomhustemperaturen som luftfuktigheten är hög. ■ Under avfrostning kan sval luft blåsas ner och bilda en sådan dimma.
Det kommer vatten eller ånga från utomhusenheten.	<ul style="list-style-type: none"> ■ I nedkylningsläget kan vatten bildas och droppa från de kalla rören och fogarna. ■ I uppvärmningsläget kan vatten bildas och droppa från värmeväxlaren. ■ I avfrostningsläget avdunstar vatten på värmeväxlaren och bildar vattenånga.
Driftindikatorn visas inte i fjärrkontrollens display.	<ul style="list-style-type: none"> ■ Slå på strömbrytaren. "●" visas i fjärrkontrollens display.
"  " visas i fjärrkontrollens display.	<ul style="list-style-type: none"> ■ Under centralkontroll visas "" i fjärrkontrollens display och luftkonditioneringsapparaten kan inte startas eller stoppas med fjärrkontrollen.
Om luftkonditioneringsapparaten startas på nytt direkt efter att ha stoppats händer ingenting när man trycker på ON/OFF-knappen (på/av).	<ul style="list-style-type: none"> ■ Vänta i ungefär tre minuter. (Funktionen avbryts för att skydda luftkonditioneringsapparaten.)
Luftkonditioneringsapparaten startar utan att ON/OFF-knappen (på/av) har tryckts in.	<ul style="list-style-type: none"> ■ Har påslagningstimern ställts in? Stäng av luftkonditioneringsapparaten med ON/OFF-knappen (på/av). ■ Är luftkonditioneringsapparaten ansluten till en central fjärrkontroll? Kontakta de personer som reglerar luftkonditioneringsapparaten. ■ Visas "" i fjärrkontrollens display? Kontakta de personer som reglerar luftkonditioneringsapparaten. ■ Är funktionen för automatisk återställning efter strömavbrott aktiverad? Stäng av luftkonditioneringsapparaten med ON/OFF-knappen (på/av).
Luftkonditioneringsapparaten stoppar utan att ON/OFF-knappen (på/av) har tryckts in.	<ul style="list-style-type: none"> ■ Har franslagningstimern ställts in? Starta om luftkonditioneringsapparaten med ON/OFF-knappen (på/av). ■ Är luftkonditioneringsapparaten ansluten till en central fjärrkontroll? Kontakta de personer som reglerar luftkonditioneringsapparaten. ■ Visas "" i fjärrkontrollens display? Kontakta de personer som reglerar luftkonditioneringsapparaten.
Timerfunktionen för luftkonditioneringsapparaten kan inte ställas in.	<ul style="list-style-type: none"> ■ Är timerinställningarna ogiltiga? Om timern kan ställas in visas WEEKLY , SIMPLE , eller AUTO OFF i fjärrkontrollens display.
"PLEASE WAIT" (vänta) visas i fjärrkontrollens display.	<ul style="list-style-type: none"> ■ Initialinställningarna utförs. Vänta i ungefär 3 minuter.
En felkod visas i fjärrkontrollens display.	<ul style="list-style-type: none"> ■ Skyddsanordningarna har aktiverats för att skydda luftkonditioneringsapparaten. ■ Försök inte reparera denna utrustning själv. Slå av strömbrytaren omedelbart och kontakta återförsäljaren. Upplys återförsäljaren om modellbeteckningen och om vad som visades i fjärrkontrollens display.
Ett ljud som från rinnande vatten eller en roterande motor kan höras.	<ul style="list-style-type: none"> ■ När en nedkylning inaktiveras kör tömningspumpen en liten stund och stoppar sedan. Vänta i ungefär 3 minuter.

11. Felsökning

Problem?	Här är lösningen. (Enheten fungerar på normalt sätt.)												
Ljudet är högre än specifikationerna.	<ul style="list-style-type: none"> Som framgår av följande tabell påverkas ljudnivån inomhus av rummets akustik. Ljudnivån blir högre än den specificerade nivån, som uppmättes i ett ekofritt rum. <table border="1"> <thead> <tr> <th></th> <th>Rum med hög ljusabsorbans</th> <th>Normala rum</th> <th>Rum med låg ljusabsorbans</th> </tr> </thead> <tbody> <tr> <td>Exempel på olika platser</td> <td>Radiostudio, musikrum och liknande</td> <td>Reception, hotellobby och liknande</td> <td>Kontor, hotellrum</td> </tr> <tr> <td>Ljudnivåer</td> <td>3 till 7 dB</td> <td>6 till 10 dB</td> <td>9 till 13 dB</td> </tr> </tbody> </table>		Rum med hög ljusabsorbans	Normala rum	Rum med låg ljusabsorbans	Exempel på olika platser	Radiostudio, musikrum och liknande	Reception, hotellobby och liknande	Kontor, hotellrum	Ljudnivåer	3 till 7 dB	6 till 10 dB	9 till 13 dB
	Rum med hög ljusabsorbans	Normala rum	Rum med låg ljusabsorbans										
Exempel på olika platser	Radiostudio, musikrum och liknande	Reception, hotellobby och liknande	Kontor, hotellrum										
Ljudnivåer	3 till 7 dB	6 till 10 dB	9 till 13 dB										
Ingenting visas i den trådlösa fjärrkontrollens display. Displayen är svag eller signaler tas bara emot av inomhusenheten när fjärrkontrollen befinner sig mycket nära den.	<ul style="list-style-type: none"> Batterierna är svaga. Byt ut batterierna och tryck på Reset-knappen. Kontrollera att batterierna sitter i rätt riktning (+, -) om det inte räcker. 												
Funktionslampan nära mottagaren för den trådlösa fjärrkontrollens signal på inomhusenheten blinkar.	<ul style="list-style-type: none"> Självdagnostiken har aktiverats för att skydda luftkonditioneringsapparatens. Försök inte reparera denna utrustning själv. Slå av strömbrytaren omedelbart och kontakta återförsäljaren. Upplys återförsäljaren om modellbeteckningen. 												

12. Specifikationer

Modell	PLA-RP35BA	PLA-RP50BA	PLA-RP60BA	PLA-RP71BA	PLA-RP100BA	PLA-RP125BA	PLA-RP140BA2
Strömförsörjning (spänning <V>/Frekvens <Hz>)	~N 230/50						
Nominell effekt (endast inomhus) <kW>	0,03	0,05	0,05	0,07	0,14	0,15	0,16
Nominell strömstyrka (endast inomhus) <A>	0,22	0,36	0,36	0,51	0,94	1,00	1,07
UPPVÄRMNINGSAPPARAT <kW>	-	-	-	-	-	-	-
Mått (höjd) <mm>	258(35)			298(35)			
Mått (bredd) <mm>	840(950)						
Mått (djup) <mm>	840(950)						
Fläktens luftflödes hastighet (Låg-Medium 2-Medium 1-Hög) <m ³ /min>	11-12-13-15	12-14-16-18	12-14-16-18	14-16-18-21	20-23-26-30	22-25-28-31	24-26-29-32
Ljudnivå (Låg-Medium 2-Medium 1-Hög) <dB>	27-28-29-31	28-29-31-32	28-29-31-32	28-30-32-34	32-34-37-40	34-36-39-41	36-39-42-44
Nettovikt <kg>	22(6)		23(6)		25(6)		27(6)

Modell	PLA-RP71BA2	PLA-RP100BA3	PLA-RP125BA2
Strömförsörjning (spänning <V>/Frekvens <Hz>)	~N 230/50		
Nominell effekt (endast inomhus) <kW>	0,07	0,15	0,16
Nominell strömstyrka (endast inomhus) <A>	0,51	1,00	1,07
UPPVÄRMNINGSAPPARAT <kW>	-	-	-
Mått (höjd) <mm>	258(35)	298(35)	
Mått (bredd) <mm>	840(950)		
Mått (djup) <mm>	840(950)		
Fläktens luftflödes hastighet (Låg-Medium 2-Medium 1-Hög) <m ³ /min>	14-16-18-21	20-23-26-30	22-25-28-31
Ljudnivå (Låg-Medium 2-Medium 1-Hög) <dB>	28-30-32-34	32-34-37-40	34-36-39-41
Nettovikt <kg>	23(6)	26(6)	27(6)

*1 Siffran inom () anger GRILLES.

İçindekiler

1. Güvenlik Önlemleri	192	7. Diğer İşlevler	203
2. Parça adları	192	8. İşlev seçimi	204
3. Ekran Konfigürasyonu	195	9. Kablosuz Uzaktan Kumanda İçin Acil İşletim	208
4. Haftanın Günü ve Saati Ayarlama	195	10. Bakım ve temizleme	208
5. Çalışma	195	11. Arızanın bulunması ve giderilmesi	209
6. Zamanlayıcı	200	12. Spesifikasyonları	210

1. Güvenlik Önlemleri

- Üniteyi monte etmeden önce "Güvenlik Önlemleri"nin hepsini okumalısınız.
- Güvenlikle ilgili çok önemli noktalar "Güvenlik Önlemleri"nde açıklanmıştır. Lütfen bunlara kesinlikle uyunuz.
- Lütfen sisteme bağlamadan önce elektrik kurumuna haber verin veya onayını alın.

Metinde kullanılan simgeler

⚠ Uyarı:

Kullanıcı açısından yaralanma veya ölüm tehlikesinin önüne geçmek için alınması gereken önlemleri açıklar.

⚠ Dikkat:

Cihazın hasar görmesini önlemek için alınması gereken önlemleri açıklar.

Resimlerde kullanılan simgeler

Ⓜ : Topraklanması gereken parçaları gösterir.

⚠ Uyarı:

- Genel kullanıma açık olmayan uygulamalar içindir.
- Bu cihaz kullanıcı tarafından monte edilmelidir. Satıcıdan veya başka bir yetkili şirketten cihazı monte etmesini isteyiniz. Eğer cihaz doğru monte edilmezse su kaçağı, elektrik çarpması veya yangın söz konusu olabilir.
- Ünitenin üzerine hiçbir şey yerleştirmeyiniz veya koymayınız.
- Cihazın üzerine su sıçratmayınız ve elleriniz ıslakken üniteye dokunmayınız. Elektrik çarpabilir.
- Cihazın yakınında yanıcı gaz püskürtmeyiniz. Bu, yangına yol açabilir.
- Cihazdan çıkan havayla temasa gelebilecekleri yerlere gaz sobası veya baflika açık alevli cihaz koymayınız. Bu, yanmanın tam olarak gerçekleşmemesine yol açabilir.
- Dış ünite çalışırken ön paneli veya vantilatör mahfazasını yerlerinden çıkarmayınız.

⚠ Dikkat:

- Düğmelere basmak için sivri nesnelere kullanmayınız; bu, uzaktan kumanda ünitesini zedeleyebilir.
- Dış ve iç ünitelerin giriş ve çıkışlarının önünü asla kapatmayınız veya örtmeyiniz.

- Aşırı derecede anormal gürültü veya titreşim saptarsanız, cihazı durdurunuz, elektrik şalterini kapatınız ve cihazı aldığınız şirketle temasa geçiniz.
- Cihazın giriş veya çıkışlarına asla parmaklarınızı veya değnek vb. şeyleri sokmayınız.
- Tuhaf bir koku duyarsanız cihazı kullanmayınız. Elektrik şalterini kapatıp yetkili satıcıya danışınız. Bunun yapılmaması, arızaya, elektrik çarpmasına veya yangına yol açabilir.
- Bu klima çocuklar veya zihnen ehliyetsiz kişiler tarafından gözetimsiz KULLANILMAMALIDIR.
- Küçük çocuklar gözetim altında bulundurulurken klimayla oynamalarına imkân verilmemelidir.
- Eğer soğutucu gazı dışarı püskürür veya kaçak yaparsa klima cihazını durdurunuz; odayı iyice havalandırınız ve yetkili satıcınızla temasa geçiniz.

Cihazın atılması

Cihazı atmanız gerektiği zaman yetkili satıcınıza danışınız.

2. Parça adları

■ İç Ünite

	PLA-RP-BA
Fan aşamaları	4 basamak
Pervane	Salınımlı otomatik
Izgara	-
Filtre	Uzun ömür
Filtre temizleme göstergesi	2.500 Saat

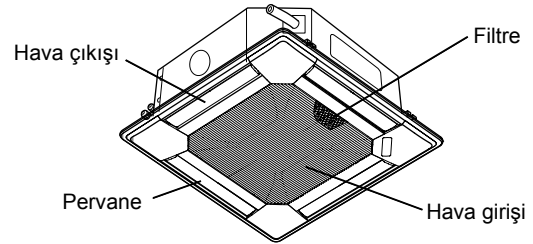

2. Parça adları

■ kablolu uzaktan kumanda için

Gösterge Bölümü

Bu açıklamanın kolay anlaşılması için ekranın tüm bileşenleri gösterilmiştir. Gerçek çalışma esnasında sadece ilgili bileşenler görüntülenecektir.

O anki işletimi belirtir

İşletim modunu, vb. gösterir.
* Çok dilde gösterge desteklenmektedir.

"Centrally Controlled" göstergesi

Uzaktan kumandanın çalışmasını ama kontrol tarafından devre dışı bırakıldığını gösterir.

"Timer Is Off" göstergesi

Zamanlayıcının devre dışı olduğunu gösterir.

Sıcaklık Ayarı

Hedef sıcaklığı gösterir.

Haftanın Günü

Haftanın hangi günündeyse, o günü gösterir.

Saat/Zamanlayıcı Göstergesi

Basit veya Otomatik Kapanma zamanlayıcısı ayarlanmamışsa, o anki saati gösterir.
Basit veya Otomatik Kapanma zamanlayıcısı ayarlanmışsa, kalan süreyi gösterir.

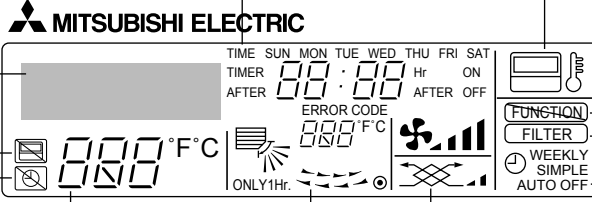

"Sensor" göstergesi

Uzak sensörü kullanıldığında görünür.

"Locked" göstergesi

Uzaktan kumanda düğmelerinin kilitleti olduğunu gösterir.

"Clean The Filter" göstergesi

Filtrenin temizlenme zamanının geldiğini gösterir.

Zamanlayıcı göstergeleri

İlgili zamanlayıcı ayarlandığında gösterge görünür.

Fan Hız göstergesi

Seçilen fan hızını gösterir.

Havalandırma göstergesi

Cihaz Havalandırma modunda çalışırken görünür.

Yukarı/Aşağı Hava Yönü göstergesi

göstergesi hava akımı çıkış yönünü gösterir.

Ortam Sıcaklığı göstergesi

Ortam sıcaklığını gösterir. Oda sıcaklığı gösterge aralığı 8-39 °C 'dir. Sıcaklık 8 °C 'den az veya 39 °C 'den fazla ise gösterge yanıp sönecektir.

"One Hour Only" göstergesi

Hava akımı SERİN ya da KURU mod sırasında Düşük ve aşağı yönlü olarak ayarlanmışsa görüntülenir. (İşletim modele göre farklılık gösterir.)
Gösterge bir saat sonra kapanır ve hava akım yönü de değişir.

Izgara göstergesi

Salınım ızgarasının hareketini gösterir. Izgara sabitse görünmez.

(Power On göstergesi)

Cihazın açık olduğunu gösterir.

Kumanda Bölümü

Sıcaklık Ayarlama düğmeleri

- ▽ Aşağı
- △ Yukarı

Zamanlayıcı Menü düğmesi (Monitör/Ayar düğmesi)

Mod düğmesi (Dönüş düğmesi)

Zaman Ayarlama düğmeleri

- ▽ Geri
- △ İleri

Zamanlayıcı Açma/ Kapama düğmesi (Gün Ayarı düğmesi)

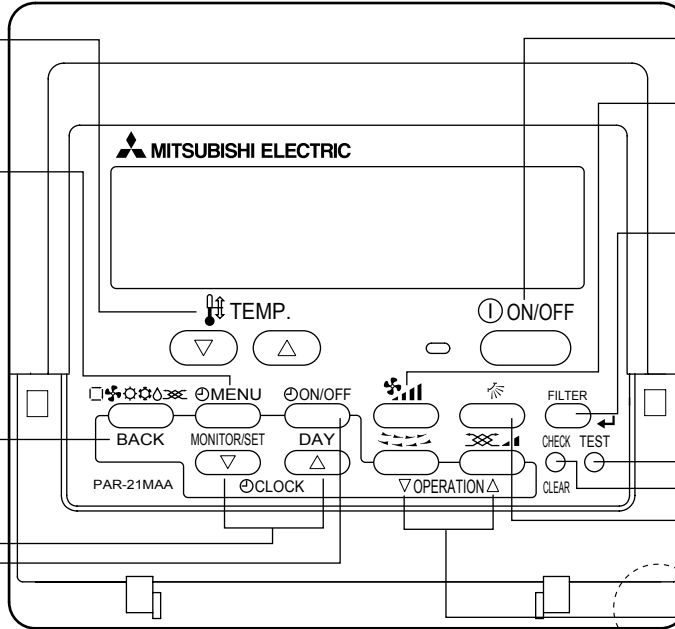
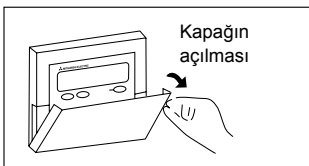

ON/OFF düğmesi

Fan Hızı düğmesi

Filtre ← düğmesi (← düğme)

Test Çalıştırma düğmesi

Kontrol düğmesi (Temizleme düğmesi)

Hava Akımı Yukarı/ Aşağı düğmesi

Izgara düğmesi (▽ İşletim düğmesi)

▽ Önceki işletim numarasına.

Havalandırma düğmesi (△ İşletim düğmesi)

△ Sonraki işletim numarasına.

Bütünleşik sıcaklık sensörü

Not:

- "PLEASE WAIT" (LÜTFEN BEKLEYİN) mesajı
Bu mesaj, iç mekan ünitesine güç verildiğinde veya ünite bir güç kesintisinden çıkıyorsa yaklaşık 3 dakika süre ile görüntülenir.
- "NOT AVAILABLE" (MEVCUT DEĞİL) mesajı
Bu mesaj, iç ünite olmayan bir işleve ait bir düğmeye bastığınızda görüntülenir.
Değişik model birden fazla iç mekan ünitesini çalıştırmak için tek bir uzaktan kumanda kullanılıyorsa iç mekan ünitelerinden herhangi birinin ilgili işleve sahip olması durumunda bu mesaj görüntülenmeyecektir.

2. Parça adları

■ kablosuz uzaktan kumanda için

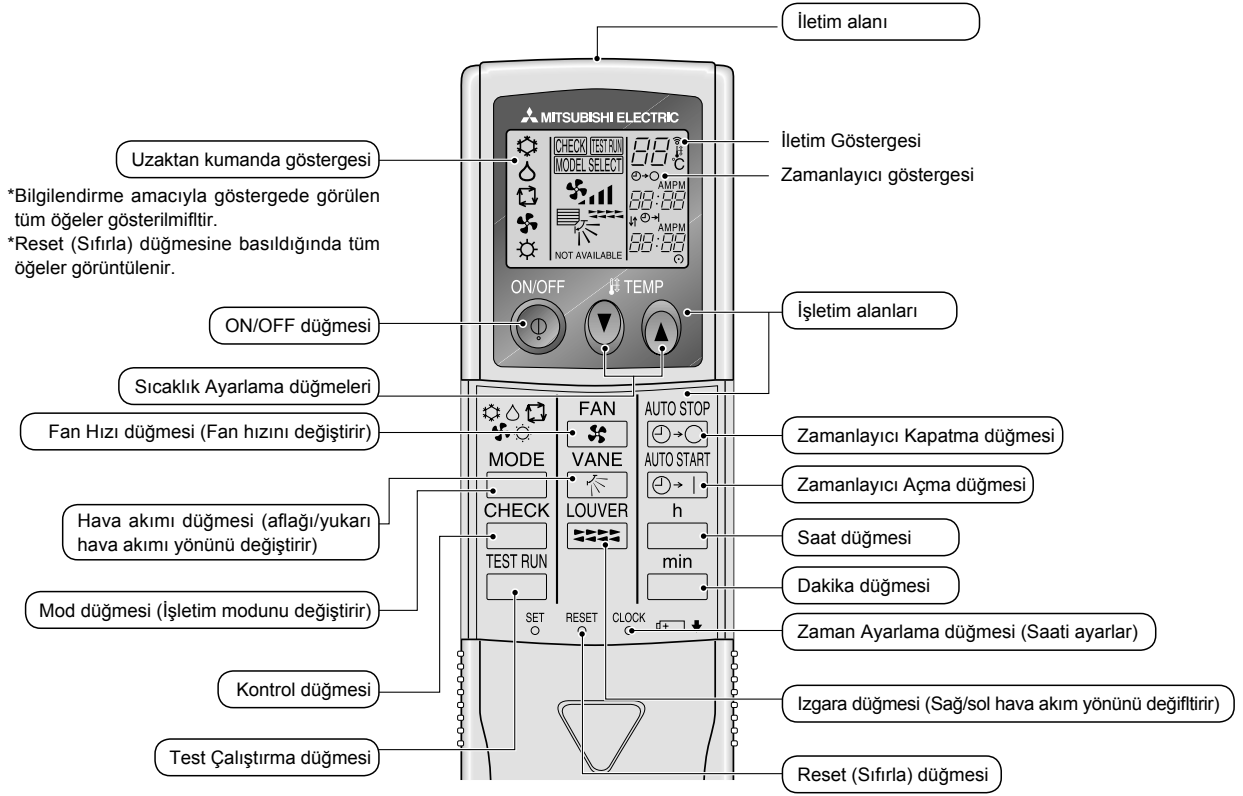

- Kablosuz uzaktan kumanda cihazını kullanırken kumandayı iç mekan ünitesindeki alıcıya doğru yöneltin.
- Uzaktan kumanda, iç mekan ünitesine güç verildikten yaklaşık iki dakika sonra çalıştırılırsa iç mekan ünitesi başlangıçtaki otomatik kontrolü yaptığı için iki defa sesli uyarı verebilir.
- İç mekan ünitesi uzaktan kumandadan yayılan sinyalin alındığını teyit etmek için sesli uyarı verir. Sinyaller, ünitenin 45° sağ ve solundaki alanda üniteye doğru direkt bir hattan yaklaşık 7 metre mesafeye kadar alınabilir. Ancak floresan ışıklar ve güçlü ışık gibi aydınlatma, iç mekan ünitesinin sinyal alma kabiliyetini etkileyebilir.
- İç ünite üzerindeki alıcı yakınındaki işletim lambasının yanıp sönmesi birimin kontrol edilmesi gerektiğini göstermektedir. Servis için dağıtıcınıza danışın.
- Uzaktan kumandayı dikkatli kullanın! Uzaktan kumandayı düşürmeyin ve güçlü darbelerle maruz bırakmayın. Bunun yanı sıra uzaktan kumandayı ıslatmayın ve yüksek nemlilikteki mekanlarda bırakmayın.
- Uzaktan kumandayı yanlış bir yere koymamak için uzaktan kumandayla beraber verilen tutacağı duvara monte edin ve kumandayı kullandıktan sonra tutacağıya bıraktığınızdan emin olun.

■ Dış ünite

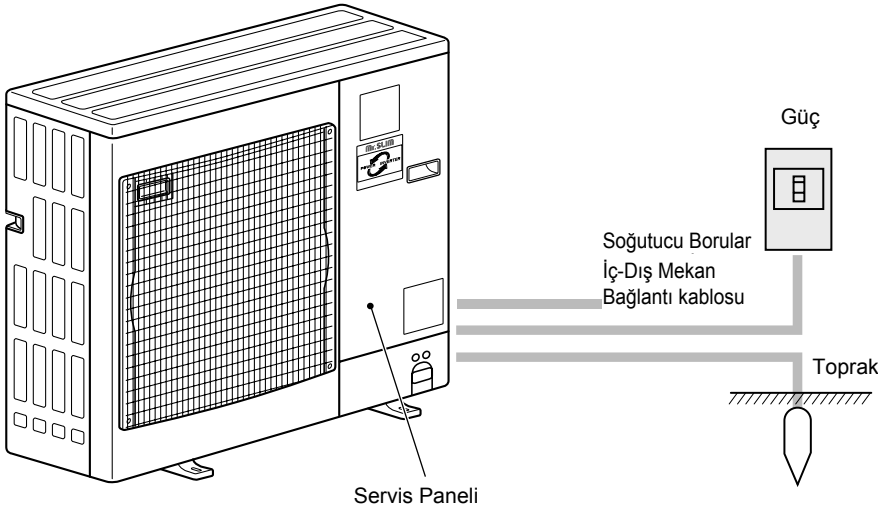

Pil takma/değiştirme

1. Üst kapağı yerinden çıkartın, iki adet AAA boy pili yerleştirin ve üst kapağı kapatın.

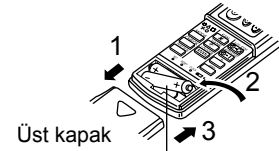

İki adet AAA boy pil
Önce pillerin negatif (-) uçlarını yerleştirin.
Pilleri doğru yönde (+, -) yerleştirin!

2. Reset (Sıfırla) düğmesine basın.

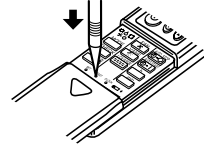

Reset (Sıfırla)
düğmesine sivri uçlu bir nesne ile basın.

3. Ekran Konfigürasyonu

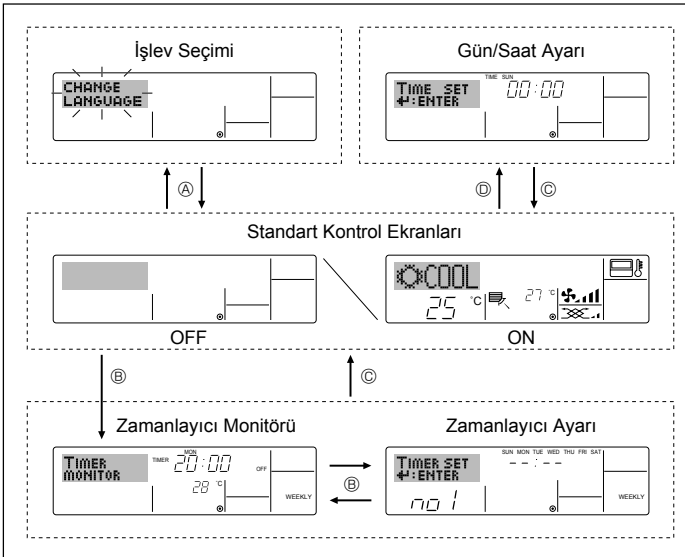

<Ekran Türleri>

Ekran dili Türkçeye ayarlanamamaktadır. Bu sebeple, bu kitapçıktaki ekranlarda ilk ayarlanan dil, İngilizce görünmektedir.

- İşlev Seçimi: Uzaktan kumandada yapılabilen işlevler ve aralıkları ayarlar (zamanlayıcı işlevleri, işletim sınırlamaları, vb.)
- Gün/Saat Ayarı: Haftanın hangi günündeykeniz, o günü veya o anki saati ayarlar.
- Standart Kontrol Ekranları: Klima sisteminin işletim durumunu gösterir ve ayarlar.
- Zamanlayıcı Monitörü: O anda ayarlı olan zamanlayıcıyı gösterir (haftalık zamanlayıcı, basit zamanlayıcı veya Otomatik Kapanma zamanlayıcısı)
- Zamanlayıcı Ayarı: Zamanlayıcılardan birinin çalışmasını ayarlar (haftalık zamanlayıcı, basit zamanlayıcı veya Otomatik Kapanma zamanlayıcısı).

<Ekranı değiştirme>

Buraya gitmek için Ⓐ : Mod düğmesini basılı tutarak Zamanlayıcı Açma/ Kapama düğmesine 2 saniye basın.

Buraya gitmek için Ⓑ : Zamanlayıcı Menü düğmesine basın.

Buraya gitmek için Ⓒ : Mod düğmesine (Dönüş düğmesi) basın.

Buraya gitmek için Ⓓ : Saat Ayarı düğmelerinden birine (▽ veya △) basın.

4. Haftanın Günü ve Saati Ayarlama

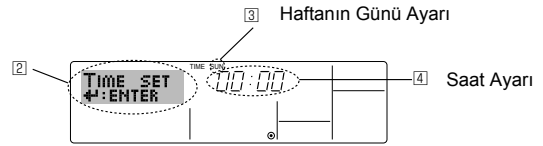
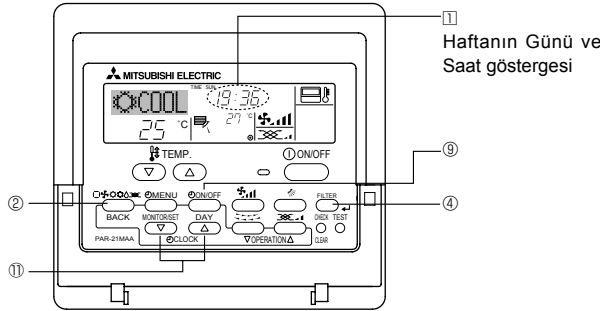

1. Göstergenin görünmesi için ▽ veya △ Saat Ayarı Ⓓ düğmesine basın Ⓐ.
2. Günü ayarlamak için, Zamanlayıcı Açık/Kapalı (Günü Ayarla) düğmesine Ⓑ basın.
* Her basılıştta gün gösterildiği gibi ilerler Ⓒ:
Sun → Mon → ... → Fri → Sat.
3. Saati ayarlamak için gereken Saat Ayar düğmesine Ⓓ basın.
* Düğmeye basılı tuttuğunuzda süre (Ⓓ) ilk olarak birer dakikalık aralıklarla, daha sonra onar dakikalık aralıklarla ve son olarak birer saatlik aralıklarla artacaktır.
4. 2. ve 3. adımlarda uygun ayarları yaptıktan sonra, değerleri kilitlemek için Filtre ↵ düğmesine Ⓓ basın.

Not:
İşlev Seçiminde saat devre dışı bırakılmışsa, gün ve saat görünmez.

5. Çalışma

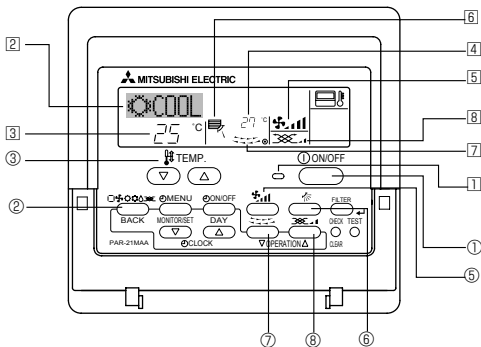

5.1. Açma/kapama

<Çalıştırmayı Başlatmak için>

- ON/OFF düğmesine ① basın.
• AÇIK lambası ② ve gösterge alanı ışığı yanar.

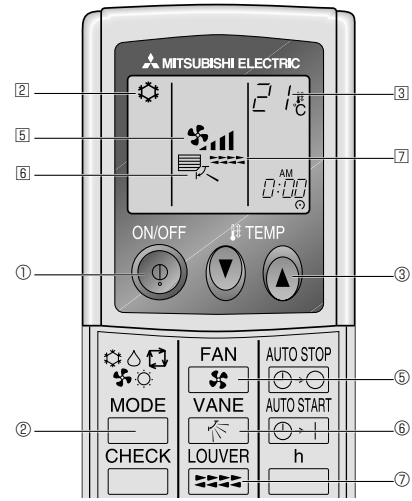

5. Çalışma

<Çalışmayı Durdurmak İçin>

- ON/OFF düğmesine ① tekrar basın.
 - AÇIK lambası ② ve gösterge alanı ışığı söner.

Not:

Çalışma sırasında cihazı kapattıktan hemen sonra ON/OFF (açma/kapama) düğmesine basarsanız bile klima cihazı yaklaşık üç dakika süreyle çalışmaya başlamaz. Bunun amacı cihazın içaksamının hasar görmesini önlemektir.

5.2. Mode select

- Çalışma modu (□, ⚙, ⚙, ⚙) düğmesine ② basarak çalışma modunu seçin ③.

- ⚙ Soğutma modu
- ⚙ Kurutma modu
- ⚙ Fan modu
- ⚙ Isıtma modu <Sadece ısıtma pompası tipi>
- Otomatik (soğutma/ısıtma) mod <Sadece ısıtma pompası tipi>
- ⚙ Havalandırma modu

Yalnızca aşağıdaki durumda görünür
Kablolu uzaktan kumanda kullanılır
LOSSNAY bağlı

Çok sistemli klimalar için bilgiler (Dış mekan ünitesi: MXZ serisi)

- ▶ Çok sistemli klima (Dış mekan ünitesi: MXZ serisi), iki veya daha fazla iç mekan ünitesini bir dış mekan ünitesi ile bağlayabilir. Kapasiteye göre iki veya daha fazla ünite eş zamanlı olarak çalışabilir.

- İki veya daha fazla iç mekan ünitesini (biri soğutma diğeri ısıtma için) bir dış mekan ünitesi ile eş zamanlı olarak çalıştırmayı denediğinizde daha önce çalışan iç mekan ünitesinin işletim modu seçilir. Daha sonra çalışmaya başlayacak olan diğer iç mekan üniteleri çalışmaz ve bunu yanıp sönen bir işletim durumu ile belirtir. Çalıştırmayı daha sonra başlatacak diğer iç üniteler çalışmaz ve işletim durumu yanıp söner. Bu durumda lütfen tüm iç mekan ünitelerini aynı işletim moduna ayarlayın.
- (AUTO) modunda çalışmakta olan iç mekan ünitesi (COOL HEAT [SOĞUTMA ISITMA]) işletim moduna geçemeyip bekleme durumuna geçebilir.
- İç mekan ünitesi çalışmaya dış mekan ünitesi buz giderme işlemi yürütürken başladığında sıcak havayı üfleme birkaç dakika (en çok 15 dakika civarında) alır.
- Isıtma işleminde çalışmayan iç mekan ünitesi ılıklaşabilir veya soğutucu madde akışının sesi duyulabilir ancak bunlar işlev bozukluğu değildir. Sebep soğutucu maddenin sürekli olarak ona akmasıdır.

Otomatik işletim

- Oda sıcaklığı ayarlanan bir ısıya göre çok yüksekse soğutma işlemi, çok düşükse ısıtma işlemi başlar.
- Otomatik işletim sırasında oda sıcaklığı ayarlanmış sıcaklığın 2 °C veya daha fazla üzerine çıkar ve 15 dakika boyunca böyle kalırsa klima soğutma moduna geçer. Benzer bir biçimde oda sıcaklığı 15 dakika boyunca ayarlanmış sıcaklığın 2 °C veya daha altında kalırsa klima ısıtma moduna geçer.

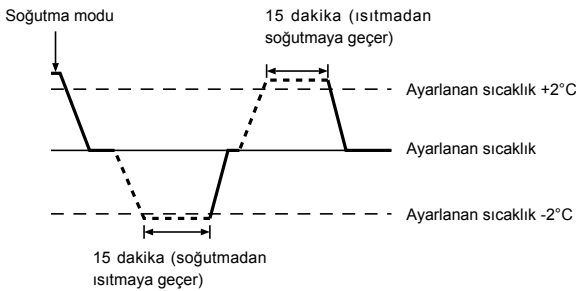

- Oda sıcaklığı sabit bir etkili sıcaklık sağlamak için otomatik olarak ayarlandığından arzulanan sıcaklığa erişildiğinde soğutma işlemi ayarlanan oda sıcaklığından birkaç derece daha soğuk ve ısıtma işlemi de birkaç derece daha sıcak olarak gerçekleştirilir (otomatik enerji tasarrufu işlemi).

5.3. Sıcaklığı ayarlamak

▶ Oda sıcaklığını azaltmak için:

- Gerekirse, istediğiniz sıcaklığı ayarlamak için ④ düğmesine ③ basınız.
 - Seçilen sıcaklık görüntülenir ⑤.

▶ Oda sıcaklığını yükseltmek için:

- Gerekirse, istediğiniz sıcaklığı ayarlamak için ④ düğmesine ③ basınız.
 - Seçilen sıcaklık görüntülenir ⑤.

- Ayarlanabilecek sıcaklık değerleri:

Soğutma ve Kurutma: 19 - 30 °C

Isıtma: 17 - 28 °C

Otomatik: 19 - 28 °C

- Ekran, kullanıcıya oda sıcaklığının görüntülenen sıcaklıktan düşük ya da yüksek olduğunu göstermek için 8 °C'de ya da 39 °C'de yanıp sönmeye başlayacaktır. (Bu ekran kablolu uzaktan kumanda gözükmez.)

5.4. Fan hızını ayarlamak

- Sistem çalışırken, Fan Hızı düğmesine ⑥ gereken sayıda basın.

- Düğmeye her basıldığında güç değişir. O anda seçilen hız ⑦ üzerinde gösterilir.
- Değişim sırası ve kullanılabilir ayarlar şöyledir.

Fan hızını	Ekran
4 hızlı + Otomatik	hızlı 1 → hızlı 2 → hızlı 3 → hızlı 4 → Auto

Not:

- Uygulanabilir fan hızı bağlanmış olan üniteye bağlıdır.
- Aşağıdaki durumlarda, ünitenin gerçek fan hızı uzaktan kumanda göstergesinde görünen hızdan farklı olur.
 1. Göstergede "STAND BY" veya "DEFROST" mesajı varsa.
 2. Isı değiştiricinin sıcaklığı ısıtma modundayken düşük bir seviyedeysse. (Örneğin ısıtma işleminin başlamasının hemen ardından)
 3. ISI modunda, oda ortam sıcaklığı sıcaklık ayarından yüksek olduğunda.
 4. Cihaz KURUTMA modundayken.

5.5. Hava akım yönünün ayarlanması

<Hava Akımı Yukarı/Aşağı Yönünü Değiştirmek İçin>

- Cihaz çalışırken, Hava Akımı Yukarı/Aşağı düğmesine ⑧ gereken sayıda basın.
 - Düğmeye her basıldığında yön değişir. O andaki yön ⑨ üzerinde gösterilir.
 - Değişim sırası ve kullanılabilir ayarlar şöyledir.

Uzaktan kumanda	Ekran
Kablolu tip	Salınım Auto 1 2 3 4 5
Kablolu tip	Salınım 1 2 3 4

- * Salınım işletimi sırasında, ekrandaki yön göstergesi cihazın yön kanatları ile eşzamanlı olarak değişmez.

Not:

- Uygulanabilir yönler bağlanmış olan üniteye bağlıdır.
- Aşağıdaki durumlarda, ünitenin gerçek hava yönü uzaktan kumanda göstergesinde görünenden farklı olur.
 1. Göstergede "STAND BY" veya "DEFROST" mesajı varsa.
 2. Isıtıcı modu başlatıldıktan hemen sonra (sistem mod değişikliğinin uygulanmasını beklerken).
 3. Isıtıcı modunda, oda ortam sıcaklığı sıcaklık ayarından yüksek olduğunda.

5. Çalışma

< Sabit yukarı/aşağı hava akış yönünün ayarlanması için (Sadece kablolu uzaktan kumanda için)>

Not:

- Bu özellik bağlantısı yapılacak dış üniteye bağlı olarak ayarlanamamaktadır.

- PLA-RP-BA(2) için sadece özel çıkış aşağıda belirtilen prosedür takip edilerek belirli bir yöne ayarlanabilir. Bir kere sabitlendikten sonra klimanın her açılışında sadece ayar çıkışı ayarlanacaktır. (Diğer çıkışlar, uzaktan kumanda ile yapılan YUKARI / AŞAĞI hava akış yönü ayarını takip edecektir.)

■ Bazı kelimelerin açıklamaları

- "Soğutucu adres No." ve "Ünite No." her bir klimaya verilen sayılardır.
- "Çıkış No." klimanın her bir çıkışına verilen sayıdır. (Sağ tarafa bakınız.)
- "Yukarı / Aşağı hava akış yönü" sabitlenecek yöndür (açıdır).

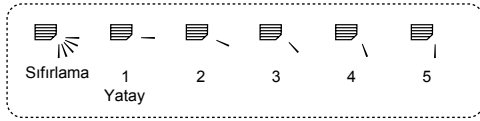

Yatay hava akımı



Aşağı Yönde

Uzaktan kumanda ayarı

Bu çıkışın hava akımı yönü uzaktan kumandanın hava akımı yönü ayarı ile kontrol edilmektedir.

Sabitleme

Bu çıkışın hava akımı yönü belirli bir yönde sabitlenmektedir.

* Doğrudan hava akımı gelmesi nedeniyle soğuk hissedilmesi durumunda, hava akımının doğrudan gelmesini engellemek için hava akımı yönü yatay olarak sabitlenebilir.

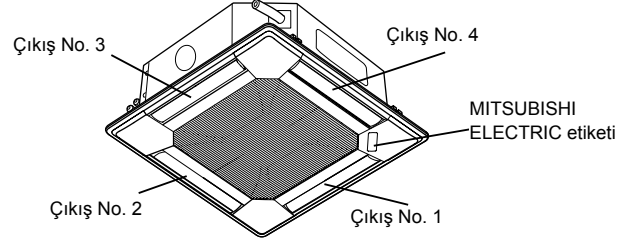

Not: "0" tüm çıkışları göstermektedir.

İşletim düğmeleri (sabit hava akımı yönü modunda)

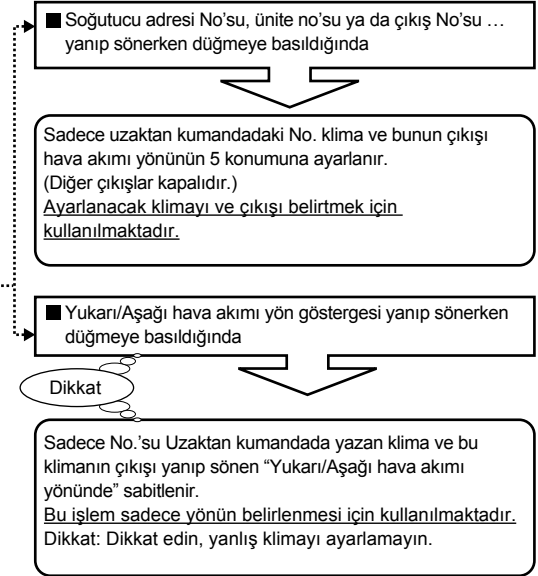
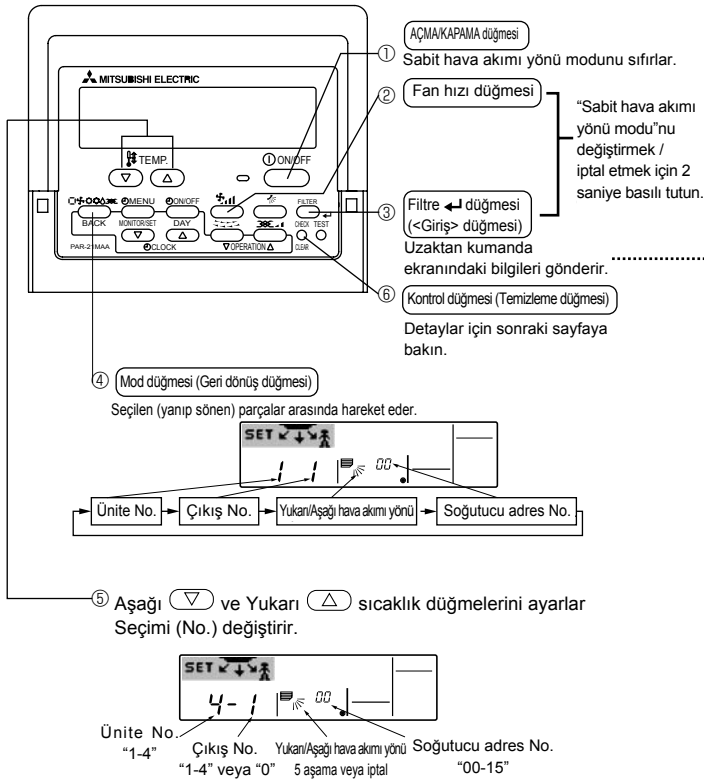

5. Çalışma

< Ayar işlemi >

[1] Klimayı kapatmak ve uzaktan kumandayı "Sabit hava akımı yönü moduna" getirmek için

- 1.Klimayı kapatmak için AÇMA/KAPAMA ① düğmesine basın.
- 2.Fan Hızı düğmesine ② ve Filtre ③ düğmesine ③ aynı anda 2 saniyeden fazla basın; bir süre sonra sabit hava akımı yönü moduna gelecektir.

"Sabit hava akımı yönü modu" ekranı



※ "Sabit hava akımı yönü moduna" geldikten sonra hava aşağıda doğru üflenir.

[2] Ayarlanacak çıkışı seçmek ve tanımlamak için

- 1.Çıkış No.'su yanıp sönen numarayı değiştirmek için Sıcaklık Ayarı düğmesine ⑤ basın. Ayarlamak istediğiniz çıkış No.'sunu seçin.

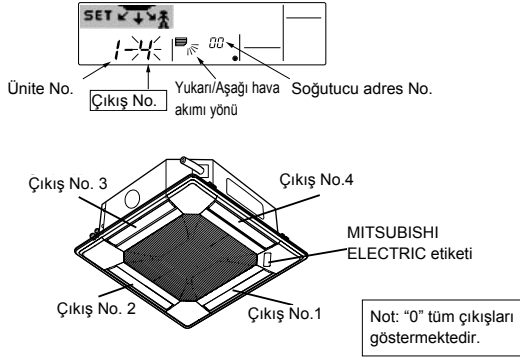

- 2.Uzaktan kumandadaki bilgileri göndermek için Filtre ③ düğmesine ③ basın.
3. 15 saniye bekleyin. Klima nasıl çalışıyor?
 - Sadece seçilen çıkıştan çıkan hava aşağı doğru üfleniyor.
 - [3] nolu aşamaya geçin.
 - Yanlış çıkıştan çıkan hava aşağı doğru üfleniyor.
 - 1. aşamayı ve ayar işlemini tekrarlayın.
 - Tüm çıkışlar kapalı.
 - Klima (soğutucu adres No., Ünite No.) sayısı yanlıştır. "Klima No." sunu bulmak için" başlıklı bölüme bakın.

[3] Hava akımı yönünü sabitlemek için

- 1.Yukarı/Aşağı hava akım yönü göstergesinin yanıp sönmeye için Mod düğmesine (Geri dönüş düğmesi) ④ basın.
- 2.Ayarlanacak yön seçilene kadar Sıcaklık Ayarı düğmesine ⑤ basın.
- 3.Uzaktan kumandadaki bilgileri klimaya göndermek için Filtre ③ düğmesine ③ basın.
- 4.15 saniye bekleyin. Klima nasıl çalışıyor?
 - Hava akımı yönü seçilen yönde ayarlanmış.
 - Sabitleme ayarı tamamlanmıştır ([4] nolu aşamaya geçin.)
 - Hava akımı yönü yanlış yönde ayarlanmış.
 - 2. aşamayı ve ayar işlemini tekrarlayın.



[4] "Sabit hava akımı yönü modu"nu iptal etmek için

- 1."Sabit hava akımı yönü modu"nu iptal etmek için AÇMA/KAPAMA düğmesini ① saniye basılı tutun.
 - "Sabit hava akımı yönü modu" Fan Hızı düğmesine ② ve Filtre ③ düğmesine ③ aynı anda 2 saniye basıldığında da iptal edilebilir.
- 2."Sabit hava akımı yönü modu"nun iptal edilmesini takip eden 30 saniye içerisinde uzaktan kumandayı çalıştırmayın. Çalıştırılsa bile kumanda yanıt vermeyecektir.

5. Çalışma

■ Klima No.'sunu bulmak için

Her klimanın kendi soğutucu adresi No.'su ve ünite No.'su bulunmaktadır (Aşağıdaki örneğe bakın). Ayarlanacak klima No.'sunu bulmak için aşağıdaki prosedürlere bakın. Klima No.'su, ünite No.'su birbiri ardına değiştirilerek hava akımı yönünden bulunmaktadır.

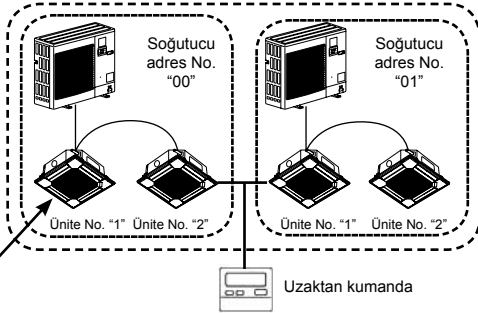

Bu klima örnek alındığında klima No., soğutucu adresi "0" ve "Ünite No. 1"dir.

İlk olarak soğutucu adresi 00'dan kontrol edin.

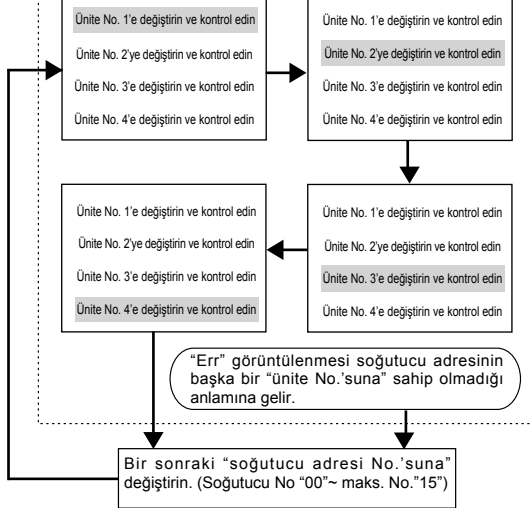

<Klima No.'su bulma işlemi>

[1] Soğutucu adresi No.' 00 sunu ve ünite No.'1 sunu kontrol etmek için

- 1.Mod düğmesine (Geri dönüş düğmesi) ④ basın; ünite No. veya soğutucu adresi No. yanıp sönmeye başlayacaktır. Sıcaklık Ayarı düğmesini ⑤ kullanarak soğutucu adresi No.'sunu "00" a ve ünite No.'sunu "1" e ayarlayın.

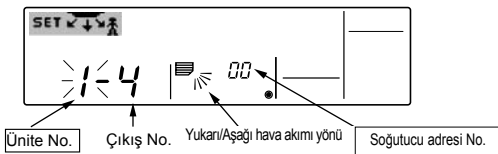

- 2.Uzaktan kumandadaki bilgileri göndermek için Filtre ↵ düğmesine ③ basın.

- 3.15 saniye bekleyin. Klima nasıl çalışıyor?

- Sadece No.'su uzaktan kumandada görüntülenen çıkıştan gelen hava aşağı doğru üfleniyor.
- Soğutucu adresi No. 00 ve ünite No. 1 klima No.'sudur.
- Tüm çıkışlar kapalı.
- [2] nolu aşamaya geçin.

[2] Ünite No.'sunu birbiri ardına değiştirerek kontrol etmek için (Maksimum ünite No. 4'tür)

- 1.Mod düğmesine (Geri dönüş düğmesi) ④ basın; ünite No. yanıp sönmeye başlayacaktır.

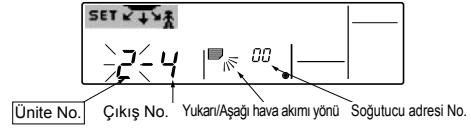

- Sıcaklık Ayarı düğmesini ⑤ kullanarak bir sonraki ünite No.'sunu ayarlayın. (soğutucu adresi No. 00 sabit kalacaktır.)

2. Uzaktan kumandadaki bilgileri göndermek için Filtre ↵ düğmesine ③ basın.
3. 15 saniye bekleyin. Klima nasıl çalışıyor?
 - Sadece No.'su uzaktan kumandada görüntülenen çıkıştan gelen hava aşağı doğru üfleniyor.
 - Uzaktan kumandada görüntülenen No. klima No.'sudur (Kontrol işlemi tamamlanmıştır).
 - Tüm çıkışlar kapalı.
 - [1] nolu aşamayı ve kontrol işlemini tekrarlayın. (No. 4'e kadar tüm numaralar kontrol edilip bulunamadıysa [3] nolu aşamaya geçin.)
 - Uzaktan kumandada "Err" görüntülenir.
 - Soğutucu adresinin başka bir ünite No.'su yoktur. ([3] nolu aşamaya geçin.)

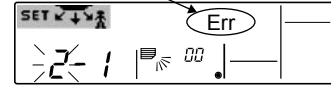

[3] Bir sonraki soğutucu adresi No.'sunun (Maksimum soğutucu adresi No.'su 15'tir) Ünite No.'sunu kontrol etmek için

- 1.Mod düğmesine (Geri dönüş düğmesi) ④ basın; soğutucu adresi No.'su yanıp sönmeye başlayacaktır. Sıcaklık Ayarı düğmesini ⑤ kullanarak soğutucu No.'sunu ayarlayın.

* Soğutucu adresi değiştirildiğinde ünite No.'su ve çıkış No.'su ilk ekrana dönecektir.

- 2.[2] nolu aşamaya geçin ve Ünite No.'sunu tekrar Ünite No. 1'den başlayarak sırayla kontrol edin.



Sabitleme ayarını temizlemek için

Tüm sabitleme ayarlarını temizlemek (fabrika ayarlarına dönmek) için sabit hava akımı yönü modunda iken kontrol düğmesini (temizleme düğmesi) ⑥ 3 saniyeden daha uzun bir süre basılı tutun.

Uzaktan kumanda ekranı yanıp sönmeye başlayacak ve ayar bilgileri temizlenecektir.

Not:

Bu işlem uzaktan kumandaya bağlı olan tüm klimaların sabit ayar bilgilerini siler.

5.6. Havalandırma

► LOSSNAY kombinasyonu için

5.6.1. kablolu uzaktan kumanda için

- Havalandırmayı iç ünite ile birlikte çalıştırmak için:
 - ON/OFF düğmesine basın ①.
 - Havalandırma göstergesi ekranda ⑧ görünür. Artık iç ünite her çalıştığında havalandırma otomatik olarak çalışır.
- Havalandırmayı bağımsız çalıştırmak için:
 - Ekranda ⑨ görüne kadar Mod düğmesine ② basın. Bu havalandırmanın çalışmasını sağlar.
- Havalandırma gücünü değiştirmek için:
 - Havalandırma düğmesine ⑩ gereken sayıda basın.
 - Düğmeye her basıldığında ayar aşağıdaki biçimde değişir.

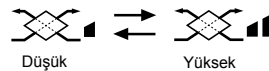

5.6.2. kablosuz uzaktan kumanda için

- Havalandırıcı, iç mekan ünitesi açıldığında otomatik olarak çalışacaktır.
- Kablosuz uzaktan kumandada göstergesi yoktur.

6. Zamanlayıcı

6.1. kablolu uzaktan kumanda için

Üç tip zamanlayıcıdan hangisinin kullanılacağını seçmek için İşlev Seçimini kullanabilirsiniz: ① Haftalık zamanlayıcı, ② Basit zamanlayıcı veya ③ Otomatik Kapanma zamanlayıcısı.

6.1.1. Haftalık Zamanlayıcı

■ Haftalık zamanlayıcı haftanın her günü için sekize kadar çalışma için ayarlanabilir.

- Her çalıştırma şunlardan herhangi birini içerebilir: AÇMA/KAPAMA zamanı ile birlikte sıcaklık ayarı, sadece AÇMA/KAPAMA zamanı veya sadece sıcaklık ayarı.
- Bu zamanlayıcıda ayarlanmış olan saatte, klima zamanlayıcı tarafından belirlenmiş olan işlemi yapar.

■ Bu zamanlayıcı için zaman ayarı birimi 1 dakikadır.

Not:

*1. Haftalık Zamanlayıcı/Basit Zamanlayıcı/Otomatik Kapanma aynı anda kullanılamaz.

*2. Şu koşullardan biri geçerli olduğunda haftalık zamanlayıcı çalışmaz.

Zamanlayıcı özelliği kapalı; sistem olağandışı bir durumda; test çalışması sürmekte; uzaktan kumanda oto-kontrol veya tanı yapmakta; kullanıcı bşr işlev ayarlaması yapmakta; kullanıcı zamanlayıcı ayarını yapmakta; kullanıcı haftanın günü ve saat ayarını yapmakta; sistem merkezi kontrol altında. (Özellikle, sistem bu durumlarda devre dışı olan işlemleri (ünite açık, ünite kapalı veya sıcaklık ayarı) yapmaz.)

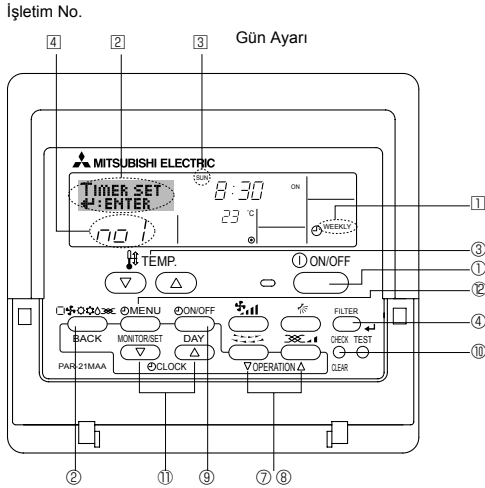

<Haftalık Zamanlayıcının Ayarlanması>

1. Standart kontrol ekranında olduğunuzdan ve ekranda haftalık zamanlayıcı göstergesinin ① görüldüğünden emin olun.
2. Ekranda "Set Up" yazısı (②) görünene kadar Zamanlayıcı Menü düğmesine ② basın. (Düğmeye her basıldığında gösterge "Set Up" ve "Monitor" arasında geçiş yapar.)
3. Günü ayarlamak için, Zamanlayıcı Açık/Kapalı düğmesine ③ basın. Her basılıştta gösterge ③ aşağıda gösterildiği sırada ilerler. "Sun Mon Tues Wed Thurs Fri Sat" → "Sun" → ... → "Fri" → "Sat" → "Sun Mon Tues Wed Thurs Fri Sat"...
4. Uygun işletim numarasını (1 – 8) ④ seçmek için ∇ veya △ Çalıştırma düğmesine (⑦ veya ⑧) gereken sayıda basın.
 - * 3 ve 4 Adımlarda girdikleriniz aşağıda gösterilen matristeki hücrelerden birini seçer.
 - (Soldaki uzaktan kumanda göstergesi, aşağıda gösterilen değerlerle Pazar günü için İşletim 1 ayarını yaptığınızda ne görüneceğini göstermektedir.)

Ayar Matrisi

İşlet. No.	Sunday	Monday	...	Saturday
No. 1	• 8:30 • ON • 23 °C			
No. 2	• 10:00 • OFF	• 10:00 • OFF	• 10:00 • OFF	• 10:00 • OFF
...				
No. 8				

<Pazar günü için İşletim 1 ayarları>
Klimayı saat 8:30'da başlat, sıcaklık ayarı 23 °C.

<Her gün için İşletim 2 ayarları>
Klimayı saat 10:00'da kapat.

Not:

Günü "Sun Mon Tues Wed Thurs Fri Sat" şeklinde ayarlayarak, her gün aynı saatte aynı işlemin yapılmasını sağlayabilirsiniz.

(Örnek: Haftanın tüm günlerini iptal etmek için aynı şekilde yukarıdaki İşletim 2.)

<Haftalık Zamanlayıcının Ayarlanması>

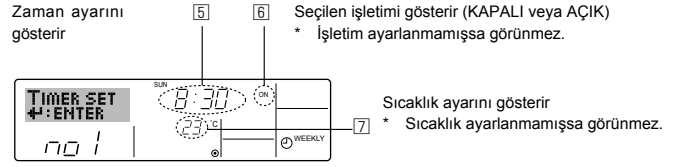

5. İsteddiğiniz zamanı (⑤) seçmek için Saat Ayarı düğmesine ① gereken sayıda basın.
 - * Düğmeyi basılı tuttukça, saat önce dakika, sonra on dakika, sonra da bir saatlik aralıklarla artar.
6. İsteddiğiniz işletimi (⑥) seçmek için ON/OFF düğmesine ① basın.
 - * Her basılıştta ayar aşağıda gösterildiği sırada ilerler: gösterge yok (ayar yok) → "ON" → "OFF"
7. İsteddiğiniz sıcaklığı (⑦) ayarlamak için uygun Sıcaklık Ayarı düğmesine ③ basın.
 - * Her basılıştta ayar aşağıda gösterildiği sırada ilerler: gösterge yok (ayar yok) ↔ 24 ↔ 25 ↔ ... ↔ 29 ↔ 30 ↔ 12 ↔ ... ↔ 23 ↔ gösterge yok.
 - (Kullanılabilir aralık: Sıcaklık ayar aralığı 12 °C - 30 °C'dir. Ancak, sıcaklığın gerçekte kontrol edilebildiği aralık bağlı olan ünite tipine göre değişir.)
8. 5, 6 ve 7 adımlarda uygun ayarları yaptıktan sonra, değerleri kilitlemek için Filtre ← düğmesine ④ basın.

Seçilen işletim için o an ayarlanmış değerleri temizlemek için Kontrol (Temizle) düğmesine ⑩ bir kez basıp hemen serbest bırakın.

* Ekranda görünen zaman ayarı "—:—" olarak değişir ve Açma/ Kapanma ve sıcaklık ayarı göstergeleri görünmez olur.

(Tüm haftalık zamanlayıcı ayarlarını temizlemek için Temizle düğmesine ⑩ basıp iki saniye veya daha fazla basılı tutun. Ekran daha sonra yanıp sönmeye başlar; bu da tüm ayarların silindiğini gösterir.)

Not:

Filtre ← düğmesine ④ basmadan önce Mod (Dönüş) düğmesine ② basarsanız, yeni girdiğiniz değerler iptal edilir.

İki veya daha fazla işlemi aynı anda çalıştırmayı seçtiyseniz, sadece İşletim numarası en yüksek olan işlem yapılır.

9. İsteddiğiniz şekilde gereken sayıda hücreyi doldurmak için 3 ila 8 adımları tekrarlayın.
10. Ayar işlemini tamamlamak ve standart kontrol ekranına dönmek için Mod (Dönüş) düğmesine ② basın.
11. Zamanlayıcıyı etkinleştirmek için, "Timer Off" göstergesi ekrandan silinene kadar Zamanlayıcı Açık/Kapalı ⑨ düğmesine basın. **"Timer Off" göstergesinin artık görünmediğinden emin olun.**
 - * Herhangi bir zamanlayıcı ayarı yoksa ekranda "Timer Off" göstergesi yanıp sönmeye başlayacaktır.

<Haftalık Zamanlayıcı Ayarlarının İzlenmesi>

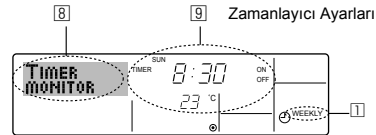

1. Haftalık zamanlayıcı göstergesinin (⑪) ekranda görüldüğünden emin olun.
2. Ekranda "Monitor" yazısı (⑧) görünene kadar Zamanlayıcı Menü düğmesine ② basın.
3. İzlemek istediğiniz günü seçmek için, Zamanlayıcı Açık/Kapalı (Günü Ayarla) düğmesine basın.
4. Ekranda gösterilen zamanlayıcı işletim göstergesini (⑨) değiştirmek için, ∇ veya △ işletim düğmesine (⑦ veya ⑧) gereken sayıda basın.
 - * Her basılıştta zaman ayar sırasıyla, bir sonraki işleme geçer.
5. Monitörü kapatmak ve standart kontrol ekranına dönmek için Mod (Dönüş) düğmesine ② basın.

<Haftalık Zamanlayıcının Kapatılması>

Ekranda "Timer Off" yazısı (⑩) görünene kadar Zamanlayıcı Açma/kapanma düğmesine ⑨ basın.

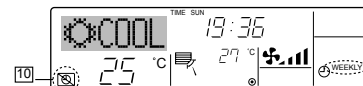

6. Zamanlayıcı

<Haftalık Zamanlayıcının Açılması>

"Timer Off" yazısı (10) sönene kadar Zamanlayıcı Açma/kapama düğmesine (9) basın.

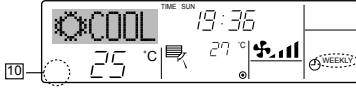

6.1.2. Basit Zamanlayıcı

■ Basit zamanlayıcıyı üç şekilde ayarlayabilirsiniz.

- Sadece başlangıç zamanı:
Belirtilen zaman geçince klima çalışmaya başlar.
- Sadece durma zamanı:
Belirtilen zaman geçince klima durur.
- Başlangıç ve durma zamanları:
Belirtilen zaman geçince klima çalışmaya başlar ve sonra durur.

■ Basit zamanlayıcı (başlama ve durma) 72 saatlik süre içinde sadece bir kez ayarlanabilir.

Zaman ayarı saatlik artışlarla yapılır.

Not:

1. Haftalık Zamanlayıcı/Basit Zamanlayıcı/Otomatik Kapanma aynı anda kullanılamaz.
2. Şu koşullardan biri geçerli olduğunda basit zamanlayıcı çalışmaz. Zamanlayıcı kapalı; sistem olağandışı bir durumda; test çalışması sürmekte; uzaktan kumanda oto-kontrol veya tanı yapmakta; kullanıcı bir işlem seçmekte; veya sistem merkezi kontrol altında ise. (Bu koşullarda Açma/Kapama işlemi devre dışıdır.)

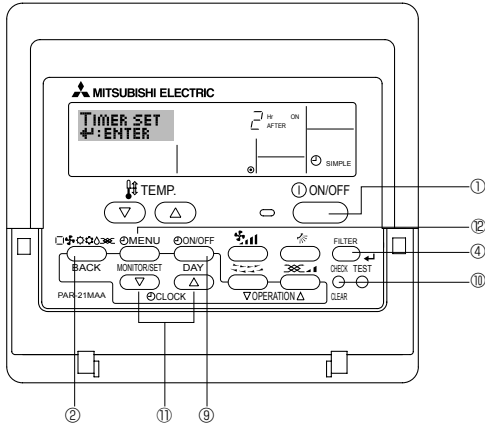

<Basit Zamanlayıcının Ayarlanması>

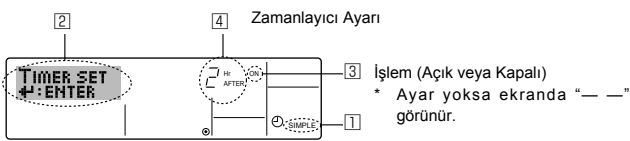

1. Standart kontrol ekranında olduğunuzdan ve ekranda basit zamanlayıcı göstergesinin (1) görüldüğünden emin olun.
Basit Zamanlayıcı dışında bir fley görünüyorsa, işlem seçimi zamanlayıcı işlem ayarını kullanarak onu SIMPLE TIMER ayarına getirin (bkz. 8.[3] (3)).
2. Ekranda "Set Up" yazısı (2) görünene kadar Zamanlayıcı Menü düğmesine (2) basın. (Düğmeye her basıldığında gösterge "Set Up" ve "Monitor" arasında geçiş yapar.)
3. O an geçerli basit zamanlayıcı AÇMA veya KAPAMA ayarını görüntülemek için ON/OFF düğmesine (1) basın. Açılma zamanına kalan süreyi göstermek için düğmeye bir kez ve Kapanma zamanına kalan süreyi göstermek için düğmeye bir kez daha basın. (AÇMA/KAPAMA göstergesi görünür (3)).
 - Zamanlayıcı açık "ON":
Belirtilen sayıda saat geçince klima çalışmaya başlar.
 - Zamanlayıcı kapalı "OFF":
Belirtilen sayıda saat geçince klima çalışmayı durdurur.

4. (3) üzerinde "ON" veya "OFF" görünürken: (4) üzerinde açılma zamanına (ekranda "ON" görünüyorsa) veya Kapanma zamanına (ekranda "OFF" görünüyorsa) kalan süreyi ayarlamak için gereken Saat Ayar düğmesine (1) basın.

- Kullanılabilir aralık: 1 - 72 saat

5. Hem AÇMA hem de KAPAMA zamanını ayarlamak için 3 ve 4 Adımları tekrarlayın.

- * AÇMA ve de KAPAMA zamanı aynı değere ayarlanamaz.

6. Geçerli KAPALI veya AÇIK ayarını silmek için: AÇMA veya KAPAMA ayarını görüntüleyin (bkz. adım 3) ve sonra zaman ayarı "—" olarak temizlenene kadar (4) Kontrol (Temizle) düğmesine (10) basın. (Sadece bir AÇMA veya KAPAMA ayarı kullanmak istiyorsanız, kullanmak istemediğiniz ayar "—" olarak görünmelidir.)

7. Yukarıda 3. ila 6. adımları tamamladıktan sonra, değeri kilitlemek için Filtre (4) düğmesine (4) basın.

Not:

Filtre (4) düğmesine (4) basmadan önce Mod (Dönüş) düğmesine (2) basarsanız, yeni ayarlarınız iptal edilir.

8. Standart kontrol ekranına dönmek için Mod (Dönüş) düğmesine (2) basın.

9. Zamanlayıcı geri sayımını bafllatmak için, Zamanlayıcı Açma/Kapama düğmesine (9) basın. Zamanlayıcı çalışırken, zamanlayıcı değeri ekranda görünür. **Zamanlayıcı değerinin görüldüğünden ve doğru değer olduğundan emin olun.**

<Geçerli Basit Zamanlayıcı Ayarlarının İzlenmesi>

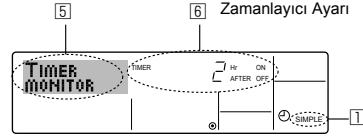

1. Basit zamanlayıcı göstergesinin (1) ekranda görüldüğünden emin olun.
2. Ekranda "Monitor" yazısı (5) görünene kadar Zamanlayıcı Menü düğmesine (2) basın.
 - AÇMA veya KAPAMA basit zamanlayıcısı çalışıyorsa, o anki zamanlayıcı değeri (6) üzerinde görünür.
 - AÇMA ve KAPAMA değerlerinin ikisi birden ayarlanmışsa, iki değer dönüşümlü olarak görünür.
3. Monitör ekranını kapatmak ve standart kontrol ekranına dönmek için Mod (Dönüş) düğmesine (2) basın.

<Basit Zamanlayıcının Kapatılması...>

Ekranda (7) zamanlayıcı ayarı görünmez olana kadar Zamanlayıcı Açma/Kapama düğmesine (9) basın.

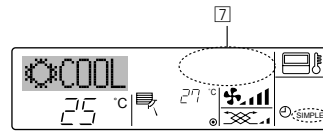

<Basit Zamanlayıcının Başlatılması...>

Ekranda (7) zamanlayıcı ayarı görünür olana kadar Zamanlayıcı Açma/Kapama düğmesine (9) basın.

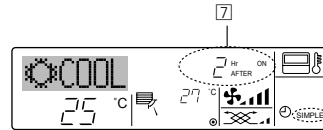

6. Zamanlayıcı

Örnekler

Basit zamanlayıcıda AÇMA ve KAPAMA değerlerinin ikisi birden ayarlanmışsa, iki değer şöyle görünür.

Örnek 1:

AÇIK süreyi KAPALI süreden daha erken bir zamana ayarlayarak zamanlayıcıyı çalıştırın.

AÇMA Ayarı: 3 saat
KAPAMA Ayarı: 7 saat

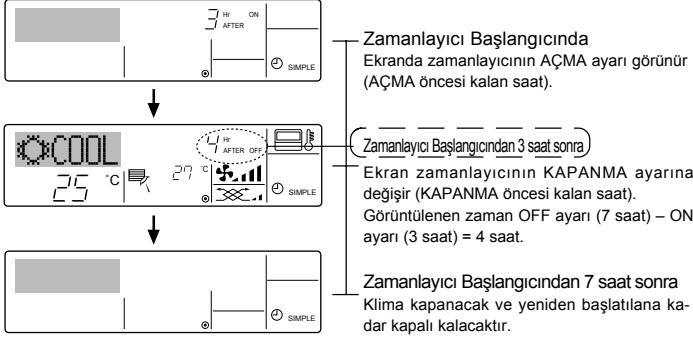

Örnek 2:

KAPALI süreyi AÇIK süreden daha erken bir zamana ayarlayarak zamanlayıcıyı çalıştırın.

AÇMA Ayarı: 5 saat
KAPAMA Ayarı: 2 saat

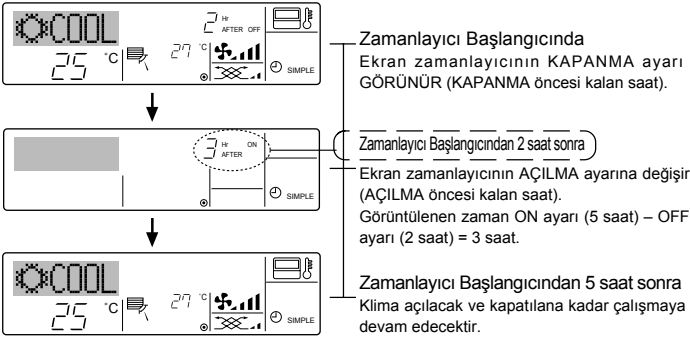

6.1.3. Otomatik Kapanma Zamanlayıcısı

■ Bu zamanlayıcı, klima çalışmaya başladığında geri sayıma başlar ve belirlenen süre geçince klimayı kapatır.

■ Kullanılabilir ayarlar, 30 dakika aralıklarla 30 dakika ile 4 saat arasındadır.

Not:

*1. Haftalık Zamanlayıcı/Basit Zamanlayıcı/Otomatik Kapanma aynı anda kullanılamaz.

*2. Şu koşullardan biri geçerli olduğunda Otomatik Kapanma zamanlayıcısı çalışmaz.

Zamanlayıcı kapalı; sistem olağandışı bir durumda; test çalışması sürmekte; uzaktan kumanda oto-kontrol veya tanı yapmakta; kullanıcı bir işlem seçmekte; veya sistem merkezi kontrol altında ise. (Bu koşullarda Açma/Kapama işlemi devre dışıdır.)

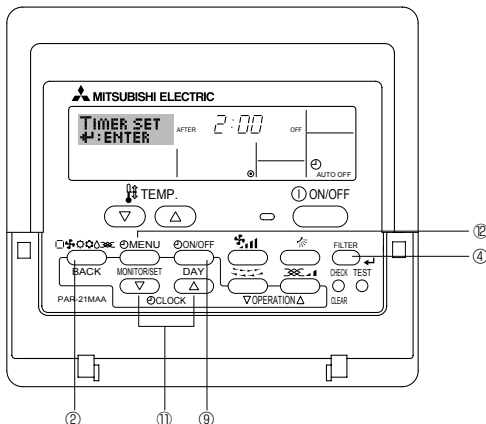

<Otomatik Kapanma Zamanlayıcısının Ayarlanması>

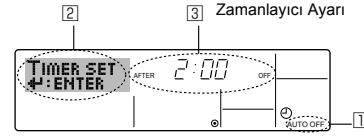

- Standart kontrol ekranında olduğunuzdan ve ekranda Otomatik Kapanma zamanlayıcısı göstergesinin ❶ görüldüğünden emin olun. Otomatik Kapanma Zamanlayıcısı dışında bir şey görünüyorsa, işlem seçimi zamanlayıcı işlem ayarını kullanarak onu AUTO OFF TIMER ayarına getirin (bkz. 8.[4]-3 (3)).
 - Ekran "Set Up" yazısı ❷ görünene kadar Zamanlayıcı Menü düğmesini ❷ basılı tutun. (Düğmeye her basıldığında gösterge "Set Up" ve "Monitor" arasında geçiş yapar.)
 - KAPANMA zamanını ❸ ayarlamak için, uygun Saat Ayarı düğmesine ❶ gereken sayıda basın.
 - Ayarı kilitlemek için Filtre ← düğmesine ❹ basın.
- Not:**
Filtre ← düğmesine ❹ basmadan önce Mod (Dönüş) düğmesine ❷ basarsanız, girdiğiniz değerler iptal edilir.
- Ayar işlemini tamamlamak ve standart kontrol ekranına dönmek için Mod (Dönüş) düğmesine ❷ basın.
 - Klima zaten çalışmaktaysa, zamanlayıcı derhal geri sayıma başlar. **Ekran zamanlayıcı ayarlarının doğru görüldüğünden emin olun.**

<Geçerli Otomatik Kapanma Ayarının Kontrol Edilmesi>

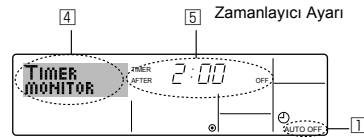

- "Auto Off" göstergesinin ❶ ekranda görüldüğünden emin olun.
- Ekran "Monitör" yazısı ❷ görünene kadar Zamanlayıcı Menü düğmesini ❷ basılı tutun.
 - Kapanmaya kalan zamanlayıcı süresi ❸ üzerinde görünür.
- Monitörü kapatmak ve standart kontrol ekranına dönmek için Mod (Dönüş) düğmesine ❷ basın.

<Otomatik Kapanma Zamanlayıcısının Kapatılması...>

- Ekran "Timer Off" yazısı ❶ görünene ve zamanlayıcı değeri ❷ görünmez olana kadar Zamanlayıcı Açma/kapama düğmesini ❸ basılı tutun.

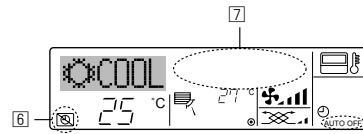

- Ya da klimayı kapatın. Zamanlayıcı değeri ❷ ekrandan silinir.

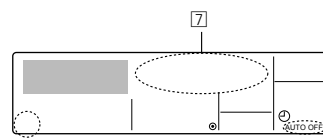

<Otomatik Kapanma Zamanlayıcısının Başlatılması...>

- Zamanlayıcı Açma/Kapama düğmesini ❸ 3 saniye basılı tutun. "Timer Off" göstergesi görünmez olur ❶ ve zamanlayıcı ayarı ekranda ❷ görünür.
- Ya da klimayı açın. Zamanlayıcı değeri ❷ ekranda görünür.

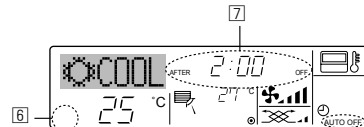

6. Zamanlayıcı

6.2. Kablosuz uzaktan kumanda için

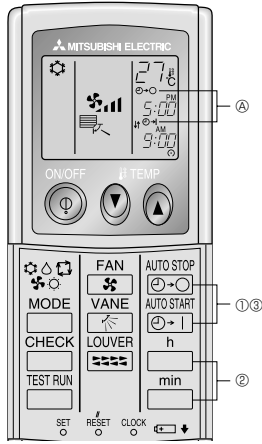

① AUTO STOP veya AUTO START düğmesine basın (TIMER SET).

- Aşağıdaki simge yanıp söner durumdayken zaman ayarı girilebilir.
OFF (kapatma) zamanlayıcısı: ① AUTO STOP yanıp söner.
ON (açma) zamanlayıcısı: ① AUTO START yanıp söner.

② İstlenen saati ayarlamak için h ve min düğmelerini kullanın.

③ Zamanlayıcının iptal edilmesi.

OFF zamanlayıcısını iptal etmek için AUTO STOP düğmesine basın.

ON zamanlayıcısını iptal etmek için AUTO START düğmesine basın.

- OFF ve ON zamanlayıcılarını birlikte kullanmak mümkündür.
- Zamanlayıcı modundayken üniteyi kapatmak için uzaktan kumandanın ① ON/OFF (açma/kapatma) düğmesine basılınca ünite zamanlayıcıları iptal eder.
- Eğer saat ayarı yapılmadıysa, zamanlayıcı ile çalıştırma yapılamaz.

7. Diğer İşlevler

7.1. Uzaktan Kumanda Düğmelerini Kilitleme (Çalıştırma İşlev limiti)

- İsterseniz, uzaktan kumanda düğmelerini kilitleyebilirsiniz. Kilitlenecek türleri seçmek için uzaktan kumandanın İşlev Seçimini kullanabilirsiniz. (Kilit tipi seçimi hakkında bilgi için, bkz. bölüm 8, madde [2] (1).) Özellikle, şu iki kilit tipinden birini kullanabilirsiniz.

① Lock All Buttons:

Uzaktan kumandanın tüm düğmelerini kilitler.

② Lock All Except ON/OFF:

ON/OFF düğmesi dışında tüm düğmeleri kilitler.

Not:

Düğmelerin kilitlendiğini göstermek için ekranda "Locked" göstergesi görünür.

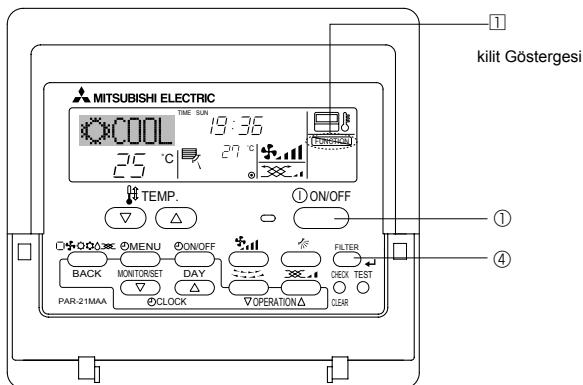

<Düğmelerin Kilitlenmesi>

1. Filtre düğmesini ④ basılı tutarak, ON/OFF düğmesini ① 2 saniye basılı tutun. Ekranda "Locked" göstergesi görünür (1) ve kilitleme yapıldığını belirtir.

- * Kilitleme İşlev Seçiminde devre dışı bırakılmışsa, yukarıda belirtilen düğmelere bastığınızda ekranda "Not Available" mesajı görünür.

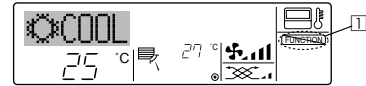

- Kilitlenmiş bir düğmeye bastığınızda ekranda "Locked" göstergesi (1) yanıp söner.

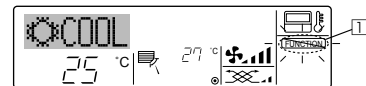

<Düğmelerde Kilitin Kaldırılması>

1. Filtre düğmesini ④ basılı tutarak, "Locked" yazısı (1) ekrandan silinene kadar ON/OFF düğmesini ① 2 saniye basılı tutun.

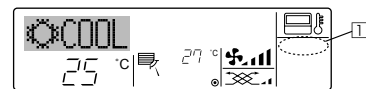

7. Diğer İşlevler

7.2. Hata Kodları göstergesi

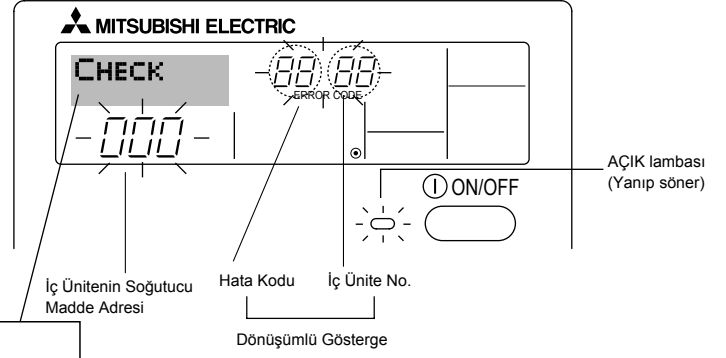

Bir sorun olduğunda aranması için bir telefon numarası girdiyse, ekranda bu numara görünür. (Bunu İşlev Seçiminde ayarlayabilirsiniz. Daha fazla bilgi için 8. Bölüme bakınız.)

- AÇIK lambası ve hata kodu aynı anda yanıp sönüyorsa; Klimanın bozuk olduğunu ve işletimin durduğunu (ve devam edemeyeceğini) gösterir. Belirtilen ünite numarasını ve hata kodunu not edin, sonra, klimayı kapatıp bayiinizi veya servisi arayın.

Kontrol düğmesine basıldığında:

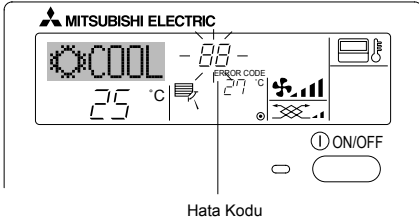

Hata Kodu

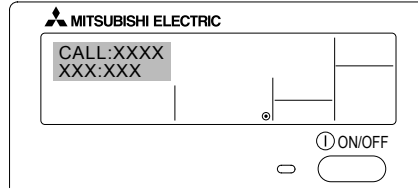

- Sadece hata kodu yanıp sönüyorsa (AÇIK lambası yanarken): İşletim devam ediyor, ama sistemde bir sorun olabilir. Bu durumda, hata kodunu not edin, sonra bayiinizi veya servisi arayın.

* Bir sorun olduğunda aranması için bir telefon numarası girdiyse, ekranda bu numaranın görünmesi için Kontrol düğmesine basın. (Bunu İşlev Seçiminde ayarlayabilirsiniz. Daha fazla bilgi için 8. Bölüme bakınız.)

8. İşlev seçimi

Uzaktan kumanda işlev seçimi

Aşağıdaki uzaktan kumanda işlevlerinin ayarları, uzaktan kumanda işlev seçim modu kullanılarak değiştirilebilir. Ayarları, gerek duyduğunuzda değiştiriniz.

Öge 1	Öge 2	Öge 3 (Ayar içeriği)
1. Dil Değiştirme ("CHANGE LANGUAGE")	Görüntülenecek dil ayarı	• Çoklu dilde görüntüleme mümkündür
2. İşlev sınırı ("FUNCTION SELECTION")	(1) İşletim işlevi sınırlandırma ayarı (işletim kilidi) ("LOCKING FUNCTION")	• İşletim sınırı aralığının ayarlanması (işletim kilidi)
	(2) Otomatik modu ayarının kullanımı ("SELECT AUTO MODE")	• "Automatic" (Otomatik) işletim modunun kullanılıp kullanılmayacağını ayarlanması
	(3) Sıcaklık aralığı sınırlandırma ayarı ("LIMIT TEMP FUNCTION")	• Ayarlanabilir sıcaklık aralığının (maksimum, minimum) ayarlanması
3. Mod seçimi ("MODE SELECTION")	(1) Uzaktan kumanda ana/ikincil ayarı ("CONTROLLER MAIN/SUB")	• Ana veya ikincil uzaktan kumandanın seçilmesi * Bir gruba iki uzaktan kumanda bağlandığında, bir uzaktan kumanda ikincil olarak ayarlanmalıdır.
	(2) Saat ayarının kullanımı ("CLOCK")	• Saat işlevinin kullanılıp kullanılmayacağını ayarlanması
	(3) Zamanlayıcı işlevi ayarı ("WEEKLY TIMER")	• Zamanlayıcı tipinin ayarlanması
	(4) Hata durumları için temas numarası ayarı ("CALL.")	• Bir hata durumunda görüntülenecek temas numarası ekranı • Telefon numarasının ayarlanması
4. Ekran değiştirme ("DISP MODE SETTING")	(1) Sıcaklık ekranı °C/°F ayarı ("TEMP MODE °C/°F")	• Görüntülenecek sıcaklık biriminin ayarlanması (°C veya °F)
	(2) Emilen hava sıcaklık ekranı ayarı ("ROOM TEMP DISP SELECT")	• İç mekan (emilen) hava sıcaklığı ekranının kullanılıp kullanılmayacağını ayarlanması
	(3) Otomatik soğutma/ısıtma ekranı ayarı ("AUTO MODE DISP C/H")	• Otomatik modda işletim sırasında "Cooling" (Soğutma) veya "Heating" (Isıtma) ekranının kullanılıp kullanılmayacağını ayarlanması

8. İşlev seçimi

[İşlev seçimi akış çizelgesi] Dil ayarlama (İngilizce)

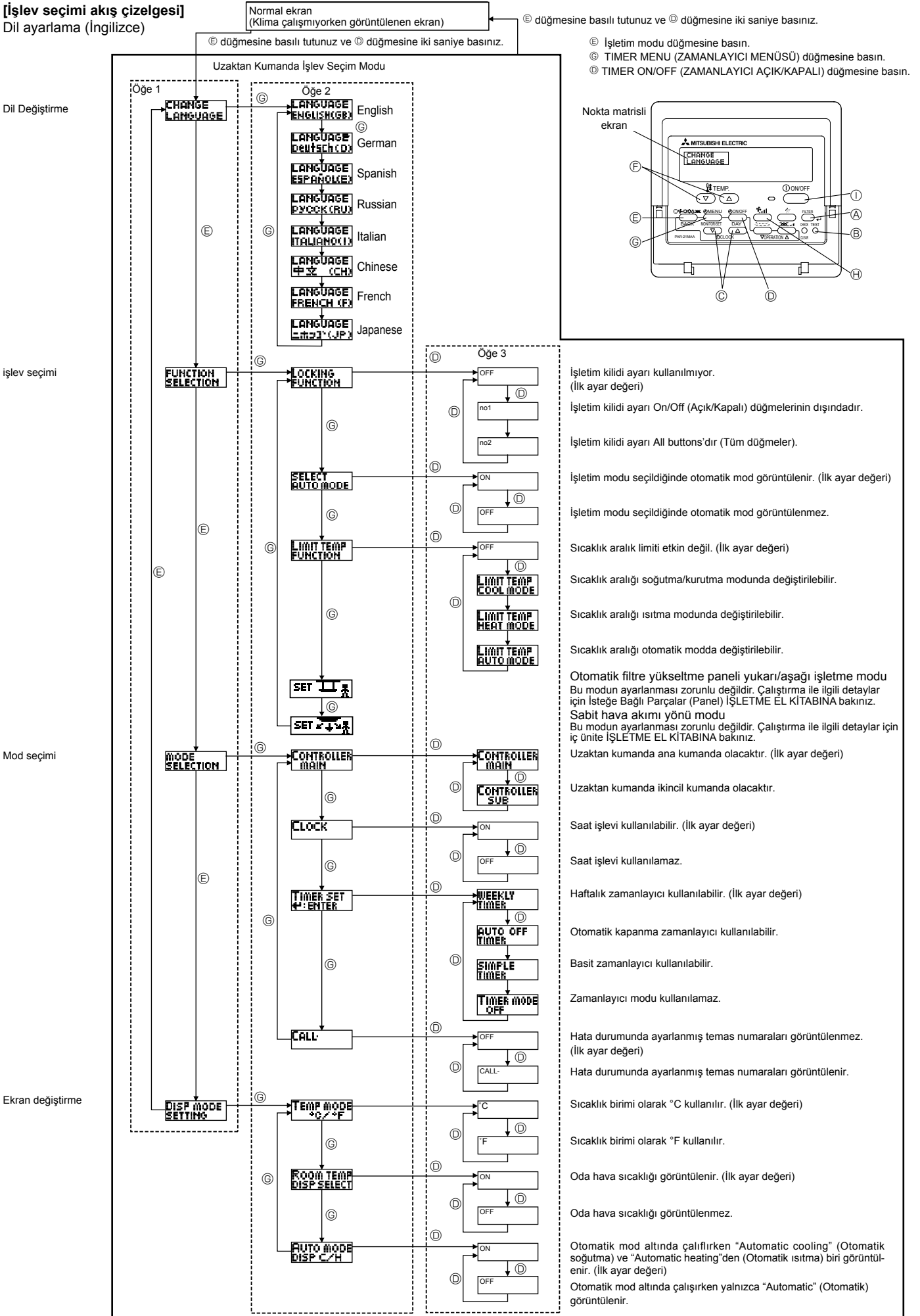

8. İşlev seçimi

[Ayrıntılı ayarlama]

[4]-1 CHANGE LANGUAGE (DİL DEĞİŞTİRME) ayarı

Nokta matrisli ekranda görüntülenecek dil seçilebilir.

- Dili değiştirmek için [⊖ MENU] düğmesine ⊕ basınız.
 - ① İngilizce (GB), ② Almanca (D), ③ İspanyolca (E), ④ Rusça (RU),
 - ⑤ İtalyanca (I), ⑥ Çince (CH), ⑦ Fransızca (F), ⑧ Japonca (JP)
- Nokta matrisli görüntü tablosuna başvurun.

[4]-2 İşlev sınırı

(1) İşletim işlevi sınırlandırma ayarı (işletim kilidi)

- Ayarı değiştirmek için [⊖ ON/OFF] düğmesine ⊕ basınız.
 - ① no1: İşletim kilidi ayarı, [⊖ ON/OFF] ① düğmesi dışındaki tüm düğmelerde etkinleştirilir.
 - ② no2: İşletim kilidi ayarı tüm düğmelerde etkinleştirilir.
 - ③ OFF (İlk ayar değeri): İşletim kilidi ayarı etkinleştirilmez.
- * İşletim kilidi ayarını normal ekranda da geçerli kılmak için, yukarıdaki ayarlar yapıldıktan sonra normal ekranda düğmelere basmak gereklidir ([FILTER] ⊕ ve [⊖ ON/OFF] ① düğmelerine aynı anda 2 saniye basınız).

(2) Otomatik modunun kullanımı

Uzaktan kumanda, otomatik işletim modu bulunan bir üniteye bağlandığında aşağıdaki ayarlar yapılabilir.

- Ayarı değiştirmek için [⊖ ON/OFF] düğmesine ⊕ basınız.
 - ① ON (İlk ayar değeri): İşletim modu seçildiğinde otomatik mod görüntülenir.
 - ② OFF: İşletim modu seçildiğinde otomatik mod görüntülenmez.

(3) Sıcaklık aralığı sınırlandırma ayarı

Ayarlama yapıldıktan sonra, sıcaklık, ayarlanan aralık dahilinde değiştirilebilir.

- Ayarı değiştirmek için [⊖ ON/OFF] düğmesine ⊕ basınız.
 - ① LIMIT TEMP COOL MODE: Sıcaklık aralığı, soğutma/kurutma modunda değiştirilebilir.
 - ② LIMIT TEMP HEAT MODE: Sıcaklık aralığı, ısıtma modunda değiştirilebilir.
 - ③ LIMIT TEMP AUTO MODE: Sıcaklık aralığı, otomatik modunda değiştirilebilir.
 - ④ OFF (İlk ayar): Sıcaklık aralık sınırı etkin değildir.
- * OFF (KAPALI) dışında bir ayar seçildiğinde, soğutma, ısıtma ve otomatik modundaki sıcaklık aralık sınırı ayarı aynı anda yapılır. Ancak, ayarlanan sıcaklık aralığı değişmediğinde aralık sınırlanmaz.
- Sıcaklığı arttırmak veya azaltmak için [⊕ TEMP.(▽) veya (△)] düğmesine ⊕ basınız.
- Üst sınır ayarı ve alt sınır ayarına geçmek için [⊕, ⊖] düğmesine ⊕ basınız. Seçilen ayar yanıp sönecek ve sıcaklık ayarlanabilecektir.
- Ayarlanabilir aralık
Soğutma/Kurutma modu:
Alt sınır: 19°C ila 30°C Üst sınır: 30°C ila 19°C
Isıtma modu:
Alt sınır: 17°C ila 28°C Üst sınır: 28°C ila 17°C
Otomatik modu:
Alt sınır: 19°C ila 28°C Üst sınır: 28°C ila 19°C

[4]-3 Mod seçim ayarı

(1) Uzaktan kumanda ana/ikincil ayarı

- Ayarı değiştirmek için [⊖ ON/OFF] düğmesine ⊕ basınız.
 - ① Main: Uzaktan kumanda, ana kumanda cihazı olacaktır.
 - ② Sub: Uzaktan kumanda, ikincil kumanda cihazı olacaktır.

(2) Saat ayarının kullanımı

- Ayarı değiştirmek için [⊖ ON/OFF] düğmesine ⊕ basınız.
 - ① ON: Saat işlevi kullanılabilir.
 - ② OFF: Saat işlevi kullanılamaz.

(3) Zamanlayıcı işlevi ayarı

- Ayarı değiştirmek için [⊖ ON/OFF] düğmesine ⊕ basınız. (Aşağıdakilerden birini seçiniz.).
 - ① WEEKLY TIMER (İlk ayar değeri): Haftalık zamanlayıcı kullanılabilir.
 - ② AUTO OFF TIMER: Otomatik zamanlayıcı kullanılabilir.
 - ③ SIMPLE TIMER: Basit zamanlayıcı kullanılabilir.
 - ④ TIMER MODE OFF: Zamanlayıcı modu kullanılamaz.
- * Saat kullanımı ayarı OFF (KAPALI) ise, "WEEKLY TIMER" kullanılamaz.

(4) Hata durumları için temas numarası ayarı

- Ayarı değiştirmek için [⊖ ON/OFF] düğmesine ⊕ basınız.
 - ① CALL OFF: Hata durumunda ayarlanmış temas numaraları görüntülenmez.
 - ② CALL **** * ** * *: Hata durumunda ayarlanmış temas numaraları görüntülenir. CALL_: Ekran yukarıda gösterildiği şekilde ise temas numarası ayarlanabilir.
- Temas numaralarının ayarlanması
Temas numaralarını ayarlamak için aşağıdaki prosedürü izleyiniz. Numaraları ayarlamak için yanıp sönen imleci hareket ettirin. İmleci sağa (sola) kaydırmak için [⊕ TEMP. (▽) ve (△)] düğmesine ⊕ basınız. Numaraları ayarlamak için [⊖ CLOCK (▽) ve (△)] düğmesine ⊕ basınız.

[4]-4 Ekran değiştirme ayarı

(1) Sıcaklık ekranı °C/°F ayarı

- Ayarı değiştirmek için [⊖ ON/OFF] düğmesine ⊕ basınız.
 - ① °C: Sıcaklık birimi olarak °C kullanılır.
 - ② °F: Sıcaklık birimi olarak °F kullanılır.

(2) Oda sıcaklığı göstergesi ayarı

- Ayarı değiştirmek için [⊖ ON/OFF] düğmesine ⊕ basınız.
 - ① ON: Emilen hava sıcaklığı görüntülenir.
 - ② OFF: Emilen hava sıcaklığı görüntülenmez.

(3) Otomatik soğutma/ısıtma ekranı ayarı

- Ayarı değiştirmek için [⊖ ON/OFF] düğmesine ⊕ basınız.
 - ① ON: Otomatik modu devrede iken "Automatic cooling" (Otomatik soğutma) ve "Automatic heating" (Otomatik ısıtma) ibarelerinde biri görüntülenir.
 - ② OFF: Otomatik modunda yalnızca "Automatic" (Otomatik) ibaresi görüntülenir.

8. işlev seçimi

[Nokta matrisli görüntü tablosu]

Dil ayarlama		English	German	Spanish	Russian	Italian	Chinese	French	Japanese
Başlamaya bekliyor		PLEASE WAIT	←	←	←	←	←	←	←
İşletim modu	Soğutma	COOL	Kühlen	FRÍO	Холод	COOL	制冷	FROID	冷房
	Kurutma	DRY	Trocknen	DESHUMIDIFICACIÓN	Сушка	DRY	除湿	DESHU	ドライ
	Isıtma	HEAT	Heizen	CALOR	Тепло	HEAT	制热	CHAUD	暖房
	Otomatik	AUTO	AUTO	AUTO-MÁTICO	Авто	AUTO	自动	AUTO	自動
	Otomatik (Soğutma)	COOL	Kühlen	FRÍO	Холод	COOL	制冷	FROID	冷房
	Otomatik (Isıtma)	HEAT	Heizen	CALOR	Тепло	HEAT	制热	CHAUD	暖房
	Fan	FAN	Lüfter	VENTILACIÓN	Вент	VENTILAZIONE	送风	VENTILATION	送風
	Havalandırma	VENTILATION	Gelüftebetrieb	VENTILACIÓN	ВЕНТИЛЯЦИЯ	ARIA ESTERNA	换气	VENTILATION	換気
	Hazır bekleme (Sıcak ayarlama)	STAND BY	STAND BY	CALENTANDO	ОБОГРЕВ: ПАЗА	STAND BY	准备中	PRE CHAUFFAGE	準備中
Buz giderme	DEFROST	Abtauen	DESCONGELACIÓN	ОТТАВЛИВАНИЕ	SPRINAMENTO	除霜中	DEGIVRAGE	霜取中	
Ayarlanan sıcaklık		SET TEMP	TEMP einstellen	TEMP. CONSIGNA	ЦЕЛЕВАЯ ТЕМПЕРАТУРА	IMPOSTAZIONE TEMPERATURA	设定温度	REGLAGE TEMPERATURE	設定温度
Fan hızı		FAN SPEED	Lüftergeschwindigkeit	VELOCIDAD VENTILADOR	СКОРОСТЬ ВЕНТИЛЯТОРА	VELOCITA' VENTILATORE	风速	VITESSE DE VENTILATION	風速
Kullanmayın düğmesi		NOT AVAILABLE	Nicht verfügbar	NO DISPONIBLE	НЕ ДОСТУПНО	NON DISPONIBILE	无效按钮	NON DISPONIBLE	無効ボタン
Kontrol (Hata)		CHECK	Prüfen	COMPROBAR	ПРОВЕРКА	CHECK	検査	CONTROLE	点検
Deneme çalışması		TEST RUN	Testbetrieb	TEST FUNCIONAMIENTO	ТЕСТОВЫЙ ЗАПУСК	TEST RUN	试运行	TEST	試運転
Oto-kontrol		SELF CHECK	Selbst-diagnose	AUTO REVISIÓN	САМОДИАГНОСТИКА	SELF CHECK	自我诊断	AUTO CONTROLE	自己診断
Ünite işlev seçimi		FUNCTION SELECTION	Funktion auswählen	SELECCIÓN DE FUNCIONES	ВЫБОР ФУНКЦИИ	SELEZIONE FUNZIONI	功能选择	SELECTION FONCTIONS	キョウ選択
Havalandırmanın ayarlanması		SETTING OF VENTILATION	Lüfterstufen wählen	CONFIG. VENTILACIÓN	НАСТРОЙКА ВЕНТУСТАНА	IMPOSTAZIONE ARIA ESTERNA	换气设定	SELECTION VENTILATION	換気設定

Dil ayarlama		English	German	Spanish	Russian	Italian	Chinese	French	Japanese
Dil Değiştirme		CHANGE LANGUAGE	←	←	←	←	←	←	←
İşlev seçimi		FUNCTION SELECTION	Funktion auswählen	SELECCIÓN DE FUNCIONES	ВЫБОР ФУНКЦИИ	SELEZIONE FUNZIONI	功能限制	SELECTION FONCTIONS	キョウ制限
İşletim işlevi sınırlandırma ayarı		LOCKING FUNCTION	Sperrfunktion	FUNCION BLOQUEADA	ФУНКЦИЯ БЛОКИРОВКИ	BLOCCO FUNZIONI	操作限制	BLOCAGE FONCTIONS	操作禁止
Otomatik mod ayarının kullanılması		SELECT AUTO MODE	Auswahl Auto Betrieb	SELECCIÓN MODO AUTO	ВЫБОР РЕЖИМА АВТО	SELEZIONE MODO AUTO	自动模式	SELECTION DU MODO AUTO	自動モード
Sıcaklık aralığı sınırlandırma ayarı		LIMIT TEMP FUNCTION	Limit Temp Funktion	LIMIT TEMP CONSIGNA	ОГРАНИЧЕНИЕ УСТ.ТЕМПЕРАТ	LIMITAZIONE TEMPERATURA	温度限制	LIMITATION TEMPERATURE	温度制限
Sıcaklığı sınırlandırma soğutma/gün modu		LIMIT TEMP COOL MODE	Limit Kühl Temp	LIMIT TEMP MODO FRÍO	ОГРАНИЧЕНИЕ ОХЛАЖДЕНИЯ	LIMITAZIONE MODO COOL	制冷范围	LIMITE TEMP MODO FROID	制冷范围
Sıcaklığı sınırlandırma ısıtma modu		LIMIT TEMP HEAT MODE	Limit Heiz Temp	LIMIT TEMP MODO CALOR	ОГРАНИЧЕНИЕ ОБОГРЕВА	LIMITAZIONE MODO HEAT	制热范围	LIMITE TEMP MODO CHAUD	制热范围
Sıcaklığı sınırlandırma otomatik mod		LIMIT TEMP AUTO MODE	Limit Auto Temp	LIMIT TEMP MODO AUTO	ОГРАНИЧЕН РЕЖИМ АВТО	LIMITAZIONE MODO AUTO	自动范围	LIMITE TEMP MODO AUTO	制自动
Mod seçimi		MODE SELECTION	Betriebsart wählen	SELECCIÓN DE MODO	ВЫБОР РЕЖИМА	SELEZIONE MODO	基本模式	SELECTION DU MODO	基本キョウ
Uzaktan kumanda ayarı MAIN (ANA)		CONTROLLER MAIN	Hauptcontroller	CONTROL PRINCIPAL	ОСНОВНОЙ ПУЛЬТ	CONTROLLO MAIN	遥控主	TELECOMMANDE MAÎTRE	リモコン主機
Uzaktan kumanda ayarı SUB (İKİNCİL)		CONTROLLER SUB	Nebencontroller	CONTROL SECUNDARIO	ДОПОЛНИТЕЛЬНЫЙ ПУЛЬТ	CONTROLLO SUB	遥控辅	TELECOMMANDE ESCLAVE	リモコン主機
Saat ayarının kullanımı		CLOCK	Uhr	RELOJ	Часы	OROLOGIO	时钟	AFFICHAGE HORLOGE	時計 ユウウ
Haftanın gününün ve saatinin ayarlanması		TIME SET +:ENTER	Uhr stellen +:einstellen	CONFIG RELOJ +:CONFIG	Часы: УСТ. +: ВВОД	OROLOGIO +: ENTER	时间 +: ENTER	HORLOGE +: ENTRER	トケイセッテイ +: カクテイ
Zamanlayıcının ayarı		TIMER SET +:ENTER	Zeitschaltuhr +:einstellen	TEMPORIZA - DOR +:CONFIG	ТАЙМЕР: УСТ. +: ВВОД	TIMER +: ENTER	定时器 +: ENTER	PROG HORAIRE +: ENTRER	タイマーセッテイ +: カクテイ
Zamanlayıcı ekranı		TIMER MONITOR	Uhrzeit Anzeige	VISUALIZAR TEMPORIZAD.	ПРОСМОТР ТАЙМЕРА	VISUALIZ TIMER	定时器状态	AFFICHAGE PROG HORAIRE	タイマーモニター
Haftalık Zamanlayıcı		WEEKLY TIMER	Wochenzeit schalt Uhr	TEMPORIZA - DOR SEMANAL	НЕДЕЛЬНЫЙ ТАЙМЕР	TIMER SETTIMANALE	每周定时器	PROG HEBDO MAIRAIE	タイマー週間
Zamanlayıcı modu kapalı		TIMER MODE OFF	Zeitschaltuhr AUS	TEMPORIZA - DOR APAGADO	ТАЙМЕР ВЫКЛ.	TIMER OFF	定时器无效	PROG HORAIRE INACTIF	タイマー無効
Otomatik kapanma zamanlayıcısı		AUTO OFF TIMER	Auto Zeit funktion AUS	APAGADO AUTOMÁTICO	АВТООТКЛЮЧ. ПО ТАЙМЕРУ	AUTO OFF TIMER	解除定时	PROG HORAIRE ARRET AUTO	タイマーキャンセルボタン
Basit zamanlayıcı		SIMPLE TIMER	Einfache Zeitfunktion	TEMPORIZA - DOR SIMPLE	ПРОСТОЙ ТАЙМЕР	TIMER SEMPLIFICATO	简易定时器	PROG HORAIRE SIMPLIFIE	タイマーカンイ
Hata durumunun temas numarası ayarı		CALL	←	←	←	←	←	←	←
Görüntü değişimi		DISP MODE SETTING	Anzeige Betriebsart	MOstrar MODO	НАСТРОЙКА НА РЕЖИМ	IMPOSTAZIONE MODO DISPLAY	转换表示	AFFICHAGE SOUS MENU	表示切替
Sıcaklık görüntüsü °C/°F ayarı		TEMP MODE °C/°F	Wechsel °C/°F	TEMP GRADOS °C/°F	ЕДИН.ТЕМПЕРА. °C/°F	TEMPERATURA °C/°F	温度 °C/°F	TEMPERATURE °C/°F	温度 °C/°F
Oda hava sıcaklığı görüntü ayarı		ROOM TEMP DISP SELECT	Raum Temp zeWählt	MOstrar TEMP.	ПОКАЗЫВАТЬ ТЕМП. В КОМН.	TEMPERATURA AMBIENTE	吸入温度	TEMPERATURE AMBIANTE	スイコキオンド ユウウ
Otomatik soğutma/ısıtma görüntü ayarı		AUTO MODE DISP C/H	Auto Betrieb C/H	MOstrar F/C EN AUTO	НАД. Т/°X В РЕЖИМЕ АВТО	AUTO C/H	自动表示	AFFICHAGE AUTO F/C	自動表示 ユウウ

9. Kablosuz Uzaktan Kumanda İçin Acil İşletim

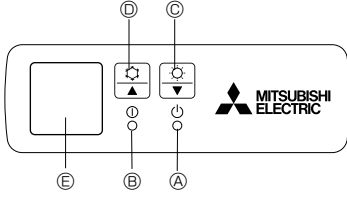

Uzaktan kumanda kullanılmadığı zaman

Uzaktan kumandanın pilleri bittiğinde veya uzaktan kumanda işlev bozukluğu meydana geldiğinde izgara üzerindeki acil durum düğmelerine basılarak acil durum işletimi yapılabilir.

- Ⓐ DEFROST/STAND BY (BUZ GİDERME/BEKLEME) lambası
- Ⓑ İşletim lambası
- Ⓒ Acil durum işletim düğmesi (ısıtma)
- Ⓓ Acil durum işletim düğmesi (soğutma)
- Ⓔ Alıcı

Çalıştırmaya başlamak

- Soğutma modunu çalıştırmak için Ⓓ düğmesini 2 saniyeden daha uzun bir süre basılı tutun.
- Isıtma modunu çalıştırmak için Ⓒ düğmesini 2 saniyeden daha uzun bir süre basılı tutun.
- * İşletim lambasının Ⓑ yanması çalışmanın başladığını gösterir.

Not:

- Acil durum modunun detayları aşağıda görüldüğü gibidir.

Çalıştırma Modu	Soğutma	Isıtma
Sıcaklık ayarı	24°C	24°C
Fan hızı	Yüksek	Yüksek
Hava akiminin yönü	Yatay	Aflağı doğru 5

Durdurma işlemi

- Çalışmayı durdurmak için Ⓒ düğmesine Ⓓ veya Ⓓ düğmesine Ⓒ basın.

10. Bakım ve temizleme

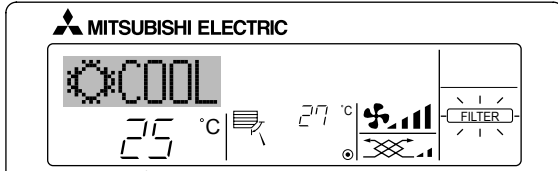

■ Filtrenin temizlenmesi gerektiğini belirtir.

Filtreyi temizlemesi için yetkili kişileri çağırın.

■ "FILTER" (FİLTRE) göstergesini tekrar ayarlarken

Filtre temizlendikten sonra [FILTER] (FİLTRE) düğmesini art arda iki kere basılırsa gösterge söner ve tekrar ayarlanır.

Not:

- İki veya daha fazla farklı iç mekan ünitesi kontrol edilirken temizleme süresi filtrenin türüne göre değişir. Ana ünitenin temizleme zamanı geldiğinde "FILTER" (FİLTRE) ibaresi yanar. Filtre göstergesi söndüğünde toplam zaman tekrar ayarlanır.
- "FILTER" (FİLTRE), klima genel iç mekan hava koşullarında kullanıldığında temizleme süresini zaman kriteriyle belirtir. Kirin miktarı çevre koşullarına bağlı olduğundan filtreyi uygun bir şekilde temizleyiniz.
- Filtre temizleme süresi toplam zamanı modele göre değişir.
- Bu gösterge kablosuz uzaktan kumanda mevcut değildir.

► Filtrelerin temizlenmesi

- Filtreleri elektrikli süpürgeyle temizleyin. Elektrikli süpürge yoksa, filtreleri sert bir cisme hafifçe vurarak toz ve kir birikintisinin düşmesini sağlayın.
- Eğer filtreler özellikle kirliyse ılık suda yıkayın. Deterjan kalıntılarını gidermek için iyice durulayın ve filtreleri tekrar üniteye takmadan önce tamamen kurumalarını bekleyin.

⚠ Dikkat:

- Filtreleri güneşin altında veya elektrik sobası gibi bir ısı kaynağı kullanarak kurutmayın. Bu, çarpılmalarına yol açabilir.
- Filtreleri sıcak suda (50°C'nin üzerinde) yıkamayın. Bu, çarpılmalarına yol açabilir.
- Filtrelerin daima takılı olmasına dikkat edin. Ünitenin hava filtreleri olmadan çalıştırılması arızaya yol açabilir.

⚠ Dikkat:

- Temizlemeye başlamadan önce, cihazı durdurun ve ana elektrik şalterini kapalı duruma getirin.
- İç ünitelere, emilen havayı tozdan arındırmak amacıyla bir filtre yerleştirilmiştir. Aşağıdaki resimlerde gösterilen yöntemlerle bu filtreleri temizleyin.

► Filtreyi çıkarma

⚠ Dikkat:

- Filtreyi çıkarırken, gözlerinizi tozdan korumak için gerekli önlemler alınmalıdır. Ayrıca, çalışmak için bir tabureye çıkmamız gerekiyorsa düşmemeye dikkat edin.
- Filtre çıkarıldığında, iç ünitenin içindeki metal parçalara dokunmayın, yaralanabilirsiniz.

■ PLA-RP-BA

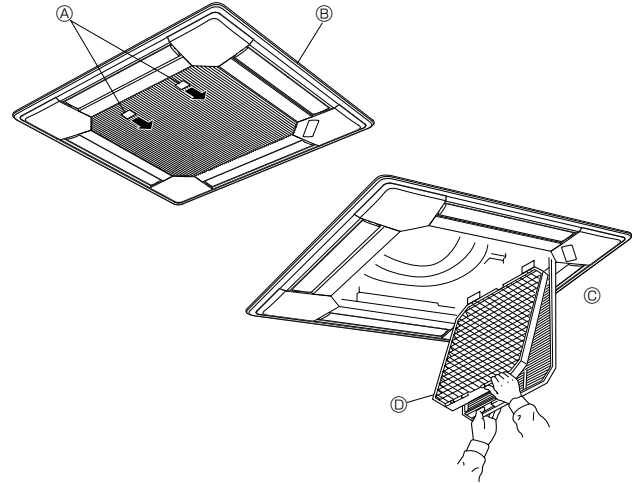

- ① Giriş izgarasının topuzunu okla gösterilen yönde çekerseniz açılması gerekir.
 - ② Giriş izgarasını açın.
 - ③ Giriş izgarasının orta kenarındaki topuzu serbest bırakın ve filtreyi öne doğru çekerek yerinden çıkarın.
- Ⓐ Topuz Ⓑ Giriş Ⓒ Giriş Izgarası Ⓓ Filtre

11. Arızanın bulunması ve giderilmesi

Sorununuz mu var?	İşte çözüm. (Ünite normal bir şekilde çalışıyor.)
Klima iyi soğutmuyor veya iyi ısıtmıyor.	<ul style="list-style-type: none"> ■ Filtreyi temizleyin. (Filtre kirli veya tıkalı olduğunda hava akımı düşer.) ■ Sıcaklık ayarını kontrol edin ve ayarlı sıcaklığı ayarlayın. ■ Dış mekan ünitesinin etrafında bolca alan bulunmasını temin edin. İç mekan ünitesi hava girişi veya çıkışı tıkalımı? ■ Açık bırakılan kapı veya pencere var mı?
Isıtma işlemi başladığında iç mekan ünitesi hemen sıcak hava üflemez.	<ul style="list-style-type: none"> ■ Sıcak hava, iç mekan ünitesi yeterince ısınmaya kadar üflenmez.
Klima ısıtma modu esnasında ayarlı oda sıcaklığına ulaşılmadan duruyor.	<ul style="list-style-type: none"> ■ Dış mekan sıcaklığı düşük ve nem oranı da yüksek olduğunda dış mekan ünitesi üzerinde buzlanma meydana gelebilir. Bunun meydana gelmesi halinde dış mekan ünitesi buz giderme işlemi gerçekleştirir. Normal işlem yaklaşık 10 dakika sonra başlamalıdır.
İşlem esnasında hava akımı yönü değişiyor ya da hava akımı yönü ayarlanamıyor.	<ul style="list-style-type: none"> ■ Soğutma modu esnasında aflağı (yatay) hava akımı yönü seçildiğinde pervaneler 1 saat sonra otomatik olarak yatay (aflağı) konuma geçer. Bu, su oluşmasını ve pervanelerden damlamasını engellemek içindir. ■ Isıtma modu esnasında hava akım sıcaklığı düflükse veya buz giderme modundayken pervaneler otomatik olarak yatay hava akım yönüne geçer.
Hava akım yönü değiştiğinde pervaneler ayarlı konumda durmadan önce daima aşağı ve yukarı doğru, ayarlı konumu geçecek şekilde hareket ediyor.	<ul style="list-style-type: none"> ■ Hava akım yönü değiştirildiğinde pervaneler seçilen konuma temel konumu bulduktan sonra geçer.
Akan su sesi veya ara sıra da ıslık sesi duyuluyor.	<ul style="list-style-type: none"> ■ Bu sesler klimanın içerisinde soğutucu madde akışı olduğunda veya soğutucu madde akımı değişmekte olduğunda duyulabilir.
Çatırtı veya gıcırtı sesi duyuluyor.	<ul style="list-style-type: none"> ■ Bu sesler parçalar sıcaklık değişimleri sebebiyle genişleme veya daralma esnasında birbirlerine sürtündüklerinde duyulabilir.
Odada hofli olmayan bir koku var.	<ul style="list-style-type: none"> ■ İç mekan ünitesi duvarlar, yer döşemesi ve mobilyalar tarafından üretilen gazları içeren havayı, elbiselerde bulunan kokuları çeker ve bu havayı tekrar odaya üfler.
İç mekan ünitesinden beyaz bir sis veya buhar çıkıyor.	<ul style="list-style-type: none"> ■ Bu durum iç mekan sıcaklığı ve nemliliği yüksek olduğunda işlem başladığında meydana gelebilir. ■ Buz giderme modundayken soğuk hava akımı aşağı doğru üflenebilir ve sis gibi gözükülebilir.
Dış mekan ünitesinden su veya buhar çıkıyor.	<ul style="list-style-type: none"> ■ Soğutma modu esnasında soğuk boru ve ek yerlerinde su oluşabilir ve damlayabilir. ■ Isıtma modu esnasında ısı değiştiricide su oluşabilir ve damlayabilir. ■ Buz giderme modunda ısı değiştirici üzerindeki su buharlaşır ve su buharı atılabilir.
Uzaktan kumandada işletim göstergesi belirmiyor.	<ul style="list-style-type: none"> ■ Güç düğmesini açın. Uzaktan kumandada "⏻" belirecektir.
Uzaktan kumandada "📺" belirir.	<ul style="list-style-type: none"> ■ Merkezi kontrol esnasında uzaktan kumandada "📺" belirir ve klima işlemi uzaktan kumanda kullanılarak başlatılamaz veya durdurulamaz.
Klimayı durdurduktan hemen sonra yeniden başlatırken cihaz ON/OFF düğmesine basılsa bile çalışmayacaktır.	<ul style="list-style-type: none"> ■ Yaklaşık üç dakika kadar bekleyin. (İşlem klimayı korumak için durdurulmuştur.)
Klima, ON/OFF düğmesine basılmaksızın çalışıyor.	<ul style="list-style-type: none"> ■ Açma zamanlayıcısı ayarlı mı? Cihazın çalışmasını durdurmak için ON/OFF düğmesine basın. ■ Klima merkezi bir uzaktan kumandaya bağlı mı? Klimayı kontrol eden ilgili şahıslara danışın. ■ Uzaktan kumandada "📺" görülüyor mu? Klimayı kontrol eden ilgili şahıslara danışın. ■ Güç kesintilerinden sonra otomatik devam etme özelliği ayarlı mı? Cihazın çalışmasını durdurmak için ON/OFF düğmesine basın.
Klima, ON/OFF düğmesine basılmaksızın duruyor.	<ul style="list-style-type: none"> ■ Kapama zamanlayıcısı ayarlı mı? Cihazın çalışmasını yeniden başlatmak için ON/OFF düğmesine basın. ■ Klima merkezi bir uzaktan kumandaya bağlı mı? Klimayı kontrol eden ilgili şahıslara danışın. ■ Uzaktan kumandada "📺" görülüyor mu? Klimayı kontrol eden ilgili şahıslara danışın.
Uzaktan kumandanın zamanlayıcı işlemi ayarlanamıyor.	<ul style="list-style-type: none"> ■ Zamanlayıcı ayarları geçersiz mi? Zamanlayıcı ayarlanabiliyorsa uzaktan kumandada göstergesinde (WEEKLY) , (SIMPLE) , veya (AUTO OFF) belirir.
Uzaktan kumandada "PLEASE WAIT" (LÜTFEN BEKLEYİN) belirir.	<ul style="list-style-type: none"> ■ Başlangıç ayarları yürütülüyor. Yaklaşık üç dakika kadar bekleyin.
Uzaktan kumandada bir hata kodu belirir.	<ul style="list-style-type: none"> ■ Klimayı korumak için koruma aygıtları çalıştırılmıştır. ■ Cihazı tamir etmeye çalışmayın. Derhal güç düğmesini kapalı konuma getirin ve satıcınıza danışın. Satıcıya model ismini ve uzaktan kumanda göstergesinde görülen bilgileri vermeyi unutmayın.
Su çekilme sesi veya motor dönme sesi duyuluyor.	<ul style="list-style-type: none"> ■ Soğutma işlemi durduğunda drenaj pompası çalışır ve sonra durur. Yaklaşık üç dakika kadar bekleyin.

11. Arızanın bulunması ve giderilmesi

Sorununuz mu var?	İşte çözüm. (Ünite normal bir şekilde çalışıyor.)												
Gürültü belirtilenden daha çok.	<p>■ Bina içi işletme gürültüsü seviyesi aşağıdaki tabloda gösterildiği gibi odanın akustiğinden etkilenebilir ve ekosuz odada ölçülen gürültü seviyelerinin üzerine çıkabilir.</p> <table border="1"> <thead> <tr> <th></th> <th>Ses emişi yüksek olan odalar</th> <th>Normal odalar</th> <th>Ses emişi düşük olan odalar</th> </tr> </thead> <tbody> <tr> <td>Mekan örnekleri</td> <td>Yayın stüdyosu, müzik odası vb.</td> <td>Resepsiyon odası, otel lobisi vb.</td> <td>Ofis, otel odası</td> </tr> <tr> <td>Gürültü seviyeleri</td> <td>3 ila 7 dB</td> <td>6 ila 10 dB</td> <td>9 ila 13 dB</td> </tr> </tbody> </table>		Ses emişi yüksek olan odalar	Normal odalar	Ses emişi düşük olan odalar	Mekan örnekleri	Yayın stüdyosu, müzik odası vb.	Resepsiyon odası, otel lobisi vb.	Ofis, otel odası	Gürültü seviyeleri	3 ila 7 dB	6 ila 10 dB	9 ila 13 dB
	Ses emişi yüksek olan odalar	Normal odalar	Ses emişi düşük olan odalar										
Mekan örnekleri	Yayın stüdyosu, müzik odası vb.	Resepsiyon odası, otel lobisi vb.	Ofis, otel odası										
Gürültü seviyeleri	3 ila 7 dB	6 ila 10 dB	9 ila 13 dB										
Kablosuz uzaktan kumanda göstergesinde hiçbir şey görünmüyor, görüntü zayıf veya iç mekan ünitesi sinyalleri uzaktan kumanda yakın tutulmadığı takdirde almıyor.	<p>■ Piller zayıf. Pilleri değiştirin ve Reset (Sıfırla) düğmesine basın.</p> <p>■ Piller değiştirildiği halde hiçbir şey görülmüyorsa pillerin doğru istikamette (+,-) yerleştirildiğinden emin olun.</p>												
İç mekan ünitesinin kablosuz uzaktan kumanda alıcısının yanındaki işletim lambası yanıp sönüyor.	<p>■ Klimayı korumak için otomatik teşhis aygıtı çalıştırılmıştır. Cihazı tamir etmeye çalışmayın. Derhal güç düğmesini kapalı konuma getirin ve satıcınıza danışın. Satıcıya model ismini belirtmeyi unutmayın.</p>												

12. Spesifikasyonları

Model	PLA-RP35BA	PLA-RP50BA	PLA-RP60BA	PLA-RP71BA	PLA-RP100BA	PLA-RP125BA	PLA-RP140BA2
Güç kaynağı (Voltaj <V> /Freakans <Hz>)	~/N 230/50						
Nominal Girdi (Yalnızca iç mekan) <kW>	0,03	0,05	0,05	0,07	0,14	0,15	0,16
Nominal Akım (Yalnızca iç mekan) <A>	0,22	0,36	0,36	0,51	0,94	1,00	1,07
ISITICI <kW>	-	-	-	-	-	-	-
Boyut (Yükseklik) <mm>	258(35)			298(35)			
Boyut (Genişlik) <mm>	840(950)						
Boyut (Derinlik) <mm>	840(950)						
Fan Hava Akışı hızı (Düşük-Orta 2-Orta 1-Yüksek) <m³/min>	11-12-13-15	12-14-16-18	12-14-16-18	14-16-18-21	20-23-26-30	22-25-28-31	24-26-29-32
Ses seviyesi (Düşük-Orta 2-Orta 1-Yüksek) <dB>	27-28-29-31	28-29-31-32	28-29-31-32	28-30-32-34	32-34-37-40	34-36-39-41	36-39-42-44
Net ağırlık <kg>	22(6)		23(6)		25(6)		27(6)

Model	PLA-RP71BA2	PLA-RP100BA3	PLA-RP125BA2
Güç kaynağı (Voltaj <V> /Freakans <Hz>)	~/N 230/50		
Nominal Girdi (Yalnızca iç mekan) <kW>	0,07	0,15	0,16
Nominal Akım (Yalnızca iç mekan) <A>	0,51	1,00	1,07
ISITICI <kW>	-	-	-
Boyut (Yükseklik) <mm>	258(35)	298(35)	
Boyut (Genişlik) <mm>	840(950)		
Boyut (Derinlik) <mm>	840(950)		
Fan Hava Akışı hızı (Düşük-Orta 2-Orta 1-Yüksek) <m³/min>	14-16-18-21	20-23-26-30	22-25-28-31
Ses seviyesi (Düşük-Orta 2-Orta 1-Yüksek) <dB>	28-30-32-34	32-34-37-40	34-36-39-41
Net ağırlık <kg>	23(6)	26(6)	27(6)

*1 () içerisindeki rakamlar ızgaranınkini belirtir

Содержание

1. Меры предосторожности	211	7. Прочие функции	222
2. Наименование деталей	211	8. Выбор функции	223
3. Конфигурация дисплея	214	9. Работа пульта дистанционного управления в аварийном режиме ..	227
4. Установка дня недели и времени	214	10. Уход и чистка	227
5. Эксплуатация	214	11. Исправление неполадок	228
6. Таймер	219	12. Технические характеристики	229

1. Меры предосторожности

- ▶ Перед установкой данного прибора, пожалуйста обязательно прочитайте все “Меры предосторожности”.
- ▶ В разделе “Меры предосторожности” изложены очень важные сведения, касающиеся техники безопасности. Обязательно следуйте этим инструкциям.
- ▶ Пожалуйста уведомите соответствующий орган электроснабжения или получите от него разрешение перед подключением к системе электропитания.

Символика, используемая в тексте

⚠ Предупреждение:

Описывает меры предосторожности, которые следует выполнять, чтобы избежать травмы или гибели пользователя.

⚠ Осторожно:

Описывает меры предосторожности, которые следует выполнять, чтобы не повредить прибор.

Символы, указанные на иллюстрациях

⚡ : Указывает, что эта часть должна быть заземлена.

⚠ Предупреждение:

- Для устройств, доступных только для специалистов.
- Данный прибор не должен устанавливаться пользователем. Обратитесь к поставщику или в специализированное предприятие и закажите установку прибора. При неправильной установке может произойти утечка воды, электрический шок или пожар.
- Никогда не занимайтесь ремонтом или переносом прибора не кто иной место самостоятельно.
- Не ставьте какие-либо посторонние предметы на прибор.
- Не проливайте на прибор воду и не дотрагивайтесь до прибора мокрыми руками.
- Не разбрызгивайте вблизи от прибора горючий газ.
- Не снимайте переднюю панель или защиту вентилятора с внешнего прибора, когда он работает.

- Если вы заметите ненормально сильный шум или вибрацию, остановите прибор, отключите главный выключатель питания и свяжитесь с вашим поставщиком.
- Никогда не вставляйте пальцы, палки и т.д. в отверстия входа или выхода.
- Если вы почувствуете странные запахи, остановите прибор, отключите питание и проконсультируйтесь с вашим поставщиком. В противном случае может произойти поломка прибора, пожар или электрошок.
- Детям и немощным людям ЗАПРЕЩАЕТСЯ самостоятельно пользоваться данным кондиционером воздуха.
- Необходимо наблюдать за маленькими детьми с тем, чтобы они не играли с кондиционером воздуха.
- Если происходит выброс или утечка газа хладагента, остановите работу кондиционера, тщательно проветрите помещение и свяжитесь с вашим поставщиком.

⚠ Осторожно:

- Не пользуйтесь острыми предметами для нажатия кнопок, так как это может привести к повреждению пульта дистанционного управления.
- Не закрывайте и не блокируйте входные и выпускные отверстия внутреннего и наружного блоков.

Утилизация прибора

Когда вам потребуется ликвидировать прибор, обратитесь к вашему дилеру.

2. Наименование деталей

■ Внутренний прибор

	PLA-RP-BA
Шаги вентилятора	4 шага
Лопатка	Автоматически с качанием
Жалюзи	—
Фильтр	Долговечный
Индикация очистки фильтра	2,500 часов

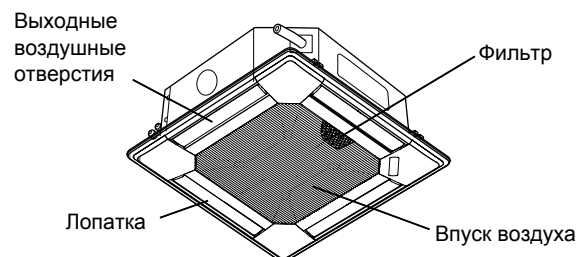

2. Наименование деталей

■ для проводные пульты дистанционного управления

Дисплей

В целях пояснения на рисунке показаны все элементы дисплея. При эксплуатации отображаются только соответствующие элементы.

Идентификация текущего действия

Показывает режим работы и т.д.
* Поддержка отображения на других языках

Индикатор центрального управления (Centrally Controlled)

Показывает, что функции пульта дистанционного управления отключены на главном пульте управления.

Индикатор выключения таймера (Timer Is Off)

Показывает, что таймер отключен.

Настройка температуры

Показывает целевую температуру.

День недели

Показывает текущий день недели.

Индикатор времени/таймера (Time/Timer)

Показывает текущее время, пока не будет установлен обычный таймер и таймер отключения. Если выполнены установки обычного таймера или таймера отключения, отображается оставшееся время.

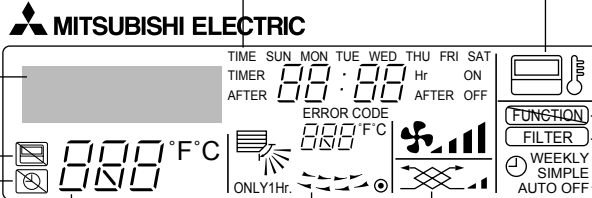

Индикатор направления воздуха (вверх/вниз)

Индикатор показывает направление исходящего воздушного потока.

Индикатор "One Hour Only" (Только один час)

Отображается в случае настройки понижения мощности исходящего воздушного потока и направления его вниз в режиме охлаждения (COOL) или сушки (DRY). (Работа в этом режиме зависит от модели устройства).
Индикатор отключается через час работы во время изменения направления воздушного потока.

Индикатор окружающей температуры

Показывает температуру окружающей воздуха. Диапазон дисплея температуры в помещении составляет 8–39 °C. Дисплей мигает при температуре менее 8 °C или 39 °C или больше.

Индикатор жалюзи

Показывает работу жалюзи. Не отображается в случае, если жалюзи неподвижны.

(Индикатор включения питания)

Показывает, что питание включено.

Индикатор датчика

Отображается в случае использования датчика пульта дистанционного управления.

Индикатор блокировки (Locked)

Показывает, что кнопки пульта дистанционного управления были заблокированы.

Индикатор очистки воздушного фильтра (Clean The Filter)

Загорается, когда необходимо очистить фильтр.

Индикаторы таймера

Отображаются после установки соответствующих таймеров.

Индикатор скорости вентилятора

Показывает установленную скорость вентилятора.

Индикатор вентиляции

Отображается в случае работы устройства в режиме вентиляции.

Управление

Кнопки установки температуры

- ▽ Вниз
- △ Вверх

Кнопка таймера "Menu" (Меню) (Кнопка "Monitor/Set" (Контроль/Установка))

Кнопка режима (кнопка возврата Back)

Кнопки установки времени

- ▽ Назад
- △ Вперед

Кнопка включения/выключения таймера "On/Off" (Кнопка установки дня "Day")

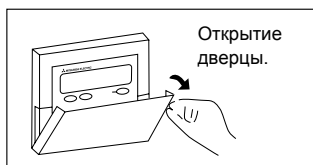

Открытие дверцы.

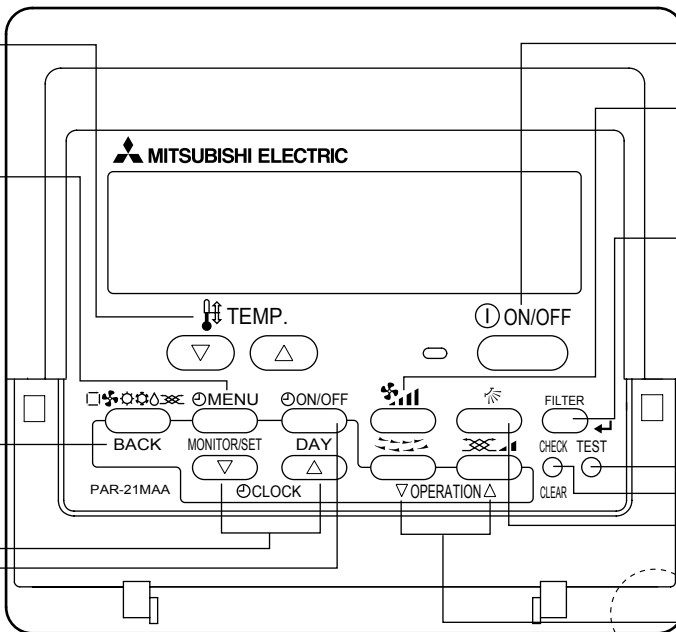

Кнопка "ON/OFF" (ВКЛ./ВЫКЛ.)

Кнопка контроля скорости вентилятора

Кнопка "Filter" (Фильтр) (кнопка ←)

Кнопка тестирования "Test"

Кнопка проверки (кнопка "Clear" (Очистка))

Кнопка направления воздушного потока (вверх/вниз)

Кнопка жалюзи (кнопка "Operation" (Операция) ▽)

▽ Переход к операции №.

Кнопка вентиляции (кнопка "Operation" (Операция) △)

△ Переход к следующему номеру операции.

Встроенный датчик температуры

Примечание:

- Сообщение "PLEASE WAIT" (ПОЖАЛУЙСТА, ПОДОЖДИТЕ)
Это сообщение отображается в течение примерно 3 минут при подаче электропитания к внутреннему прибору или когда прибор восстанавливается после сбоя электропитания.
- Сообщение "NOT AVAILABLE" (НЕДОСТУПНО)
Это сообщение отображается при нажатии кнопки для вызова функции, которая отсутствует во внутреннем приборе.
Если для одновременной работы с несколькими внутренними приборами используется один пульт дистанционного управления, данное сообщение отображаться не будет, если какой-либо из приборов оборудован данной функцией.

2. Наименование деталей

■ для беспроводного пульта дистанционного управления

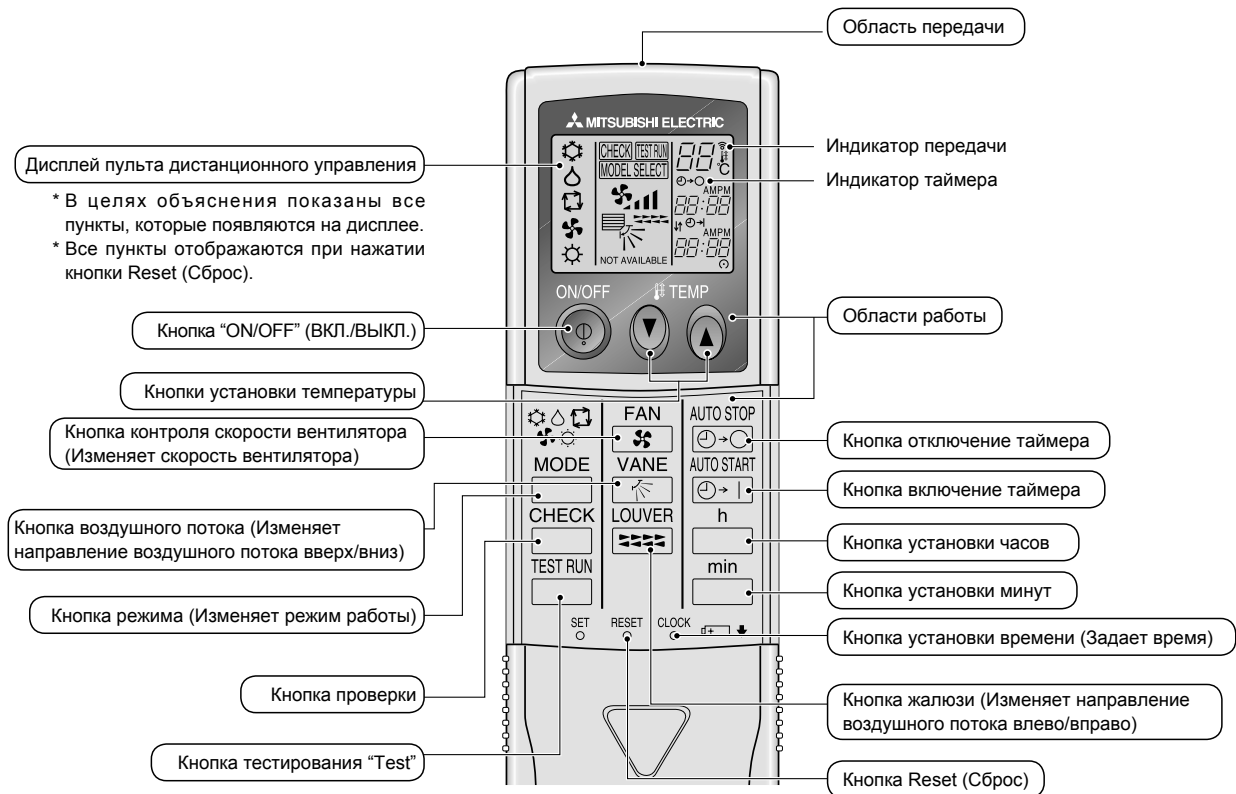

- При использовании беспроводного пульта дистанционного управления направьте его к приемнику на внутреннем приборе.
- Если пультом дистанционного управления воспользоваться примерно в течение двух минут после подачи электропитания на внутренний прибор, внутренний прибор может издать два звуковых сигнала, так как осуществляется начальная автоматическая проверка.
- Внутренний прибор издает звуковой сигнал, который подтверждает получение сигнала, посланного с пульта дистанционного управления. Сигналы могут быть получены на расстоянии примерно 7 метров по прямой линии от внутреннего прибора под углом в 45° слева и справа прибора. Однако такой свет, как лампы дневного света или сильное освещение могут уменьшить эффективность приема сигналов внутренним прибором.
- Если лампа работы около приемника на внутреннем приборе мигает, прибор необходимо проверить. Свяжитесь со своим поставщиком для проведения обслуживания.
- Обращайтесь с пультом дистанционного управления осторожно! Не роняйте пульт дистанционного управления и не подвергайте его сильным ударам. Кроме того, следите за тем, чтобы пульт дистанционного управления не попал в воду, и не оставляйте его в местах с высокой влажностью.
- Во избежание неправильного местоположения пульта дистанционного управления, установите на стене держатель, входящий в комплект поставки пульта дистанционного управления, и обязательно устанавливайте пульт дистанционного управления в держатель после использования.

■ Наружный прибор

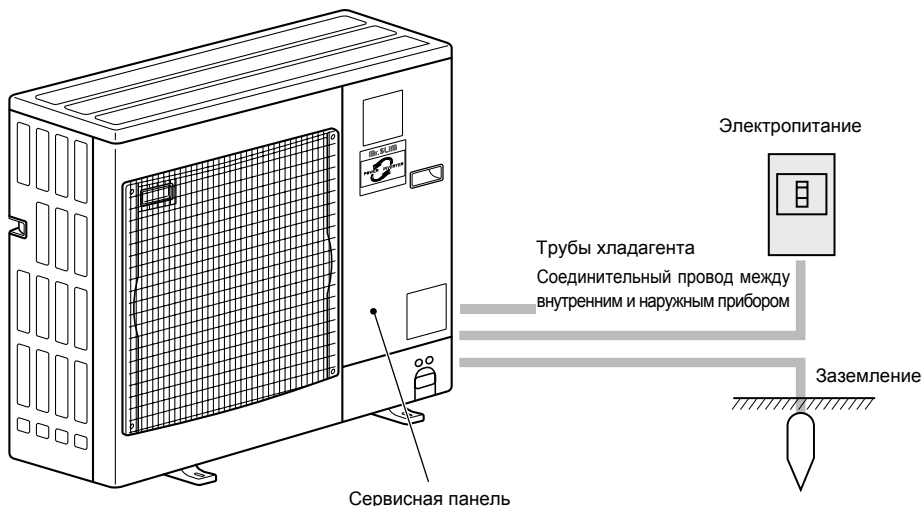

Установка/замена батареек

1. Снимите верхнюю крышку, вставьте две батарейки типа AAA и установите верхнюю крышку на место.

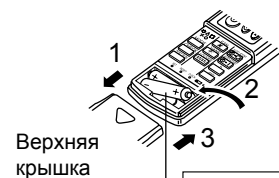

Две батарейки типа AAA
Сначала вставляйте отрицательный (-) вывод каждой батарейки.
Устанавливайте батарейки с соблюдением полярности (+, -)!

2. Нажмите кнопку Reset (Сброс).

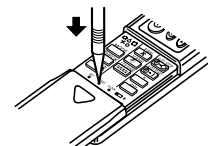

Нажмите кнопку Reset (Сброс) с помощью предмета с узким концом.

3. Конфигурация дисплея

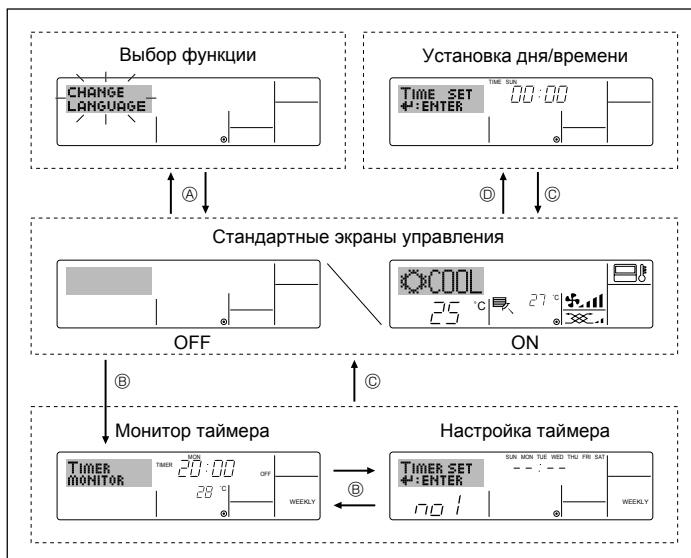

<Типы экранов отображения>

Настройку языка дисплея можно изменить на русский язык при помощи выбора функции на пульте дистанционного управления. См. пункт [4]-1, раздела 8 для изменения установки языка. Начальный установленный язык – английский.

- **Выбор функции:** Устанавливает доступные функции и диапазоны для пульта дистанционного управления (функции таймера, ограничения операций и т.д.)
- **Установка дня/времени:** Настраивает текущий день недели или время.
- **Стандартные экраны управления:** Отображает и определяет рабочее состояние систем кондиционирования воздуха.
- **Монитор таймера:** Отображает текущие настройки таймера (недельный таймер, простой таймер или таймер автоматического включения или отключения).
- **Настройка таймера:** Настраивает работу любого таймера (недельный таймер, простой таймер или таймер автоматического включения или отключения).

<Изменение экрана>

Для перехода к (A) : Удерживайте в течение 2 секунд нажатыми кнопку выбора режима и кнопку включения/выключения таймера "On/Off".

Для перехода к (B) : Нажмите кнопку таймера "Menu".

Для перехода к (C) : Нажмите кнопку выбора режима (Return).

Для перехода к (D) : Нажмите кнопки установки времени (∇ или ∆).

4. Установка дня недели и времени

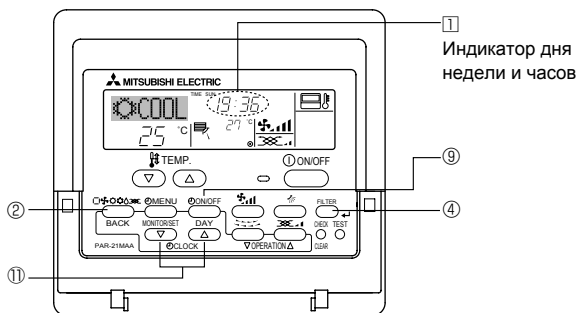

Примечание: День недели не будет отображаться, если функция часов отключена на дисплее выбора функции (Function Selection).



1. Нажмите кнопку настройки времени ∇ или ∆ (1) для включения отображения на дисплее (2).
2. Нажмите кнопку включения/выключения таймера "On/Off" (установка дня) (3) для установки дня недели.
 - * Каждое нажатие кнопки переключает день, как показано на (3): Sun (Вск) → Mon (Пнд) → ... → Fri (Птн) → Sat (Сбт).
3. Нажмите соответствующую кнопку настройки времени (1) для установки времени.
 - * Пока вы удерживаете кнопку нажатой (в (4)), временные интервалы сначала будут иметь приращение по минуте, затем по десять минут, а после этого по одному часу.
4. После выполнения соответствующих настроек в действиях 2и 3 нажмите кнопку "Filter" (Фильтр) (4) для сохранения значений.

5. Эксплуатация

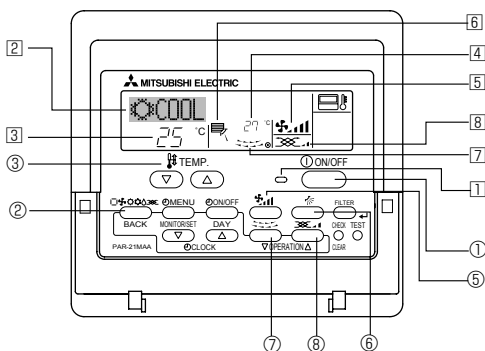

5.1. Включение/Выключение

<Для начала работы>

- Нажмите кнопку "ON/OFF" (ВКЛ./ВЫКЛ.) (1).
 - Загорится лампа включения (1) и индикатор дисплея.

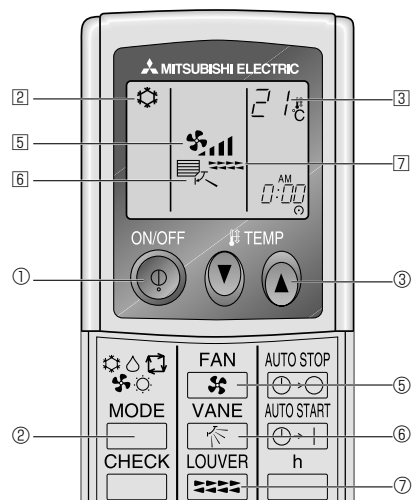

5. Эксплуатация

<Для останова операции>

- Нажмите еще раз кнопку "ON/OFF" (ВКЛ./ВЫКЛ.) ①.
- Будут отключены лампа включения ① и индикатор дисплея.

Примечание:

Даже при немедленном нажатии кнопки ON/OFF (Вкл./Выкл.) после остановки работы кондиционер воздуха не включится в течение трех минут.

Это предотвращает повреждение внутренних деталей.

5.2. Выбор режима

- Нажмите кнопку выбора режима (□⊗⊕⊖⊗) ② и выберите режим эксплуатации ③.

- ⊗ Режим охлаждения
- ⊖ Режим сушки
- ⊕ Режим вентилятора
- ⊗ Режим отопления <Только в моделях с тепловым насосом>
- Автоматический режим (охлаждение/отопление) <Только в моделях с тепловым насосом>
- ⊗ Режим вентиляции

Отображается только при следующем условии
Используется проводной пульт дистанционного управления
Подключен LOSSNAY

Информация для мультисистемного кондиционера (Наружный прибор: серия MXZ)

- ▶ С помощью мультисистемного кондиционера (Наружный прибор: серия MXZ) можно подключить один или два внутренних прибора к одному наружному прибору. В соответствии с мощностью, два или более приборов могут работать одновременно.
- При попытке включить один или несколько внутренних приборов с одним наружным прибором одновременно, один для охлаждения, а другой для обогрева, выбирается режим того внутреннего прибора, который включается раньше. Другие внутренние приборы, которые включатся позже, работать не будут, указывая на режим работы миганием.
- В данном случае, установите одинаковый режим работы на всех внутренних приборах.
- Может случиться, что работающий внутренний прибор находится в режиме (АВТО). Переключение режима работы (ОХЛАЖДЕНИЕ/ОБОГРЕВ) невозможно, и осуществляется переход в режим ожидания.
- Если внутренний прибор начинает работу при размораживании наружного прибора, перед подачей теплого воздуха необходимо подождать несколько минут (макс. примерно 15 минут).
- В режиме обогрева, несмотря на то, что неработающий прибор может нагреться, или можно услышать звук протекающего хладагента, это не является неисправностью. Причиной тому является постоянный поток хладагента в него.

Работа в автоматическом режиме

- В соответствии с заданной температурой, работа в режиме охлаждения включается, если температура в помещении слишком высокая, а работа в режиме обогрева включается, если температура слишком низкая.
- При работе в автоматическом режиме, если температура в помещении изменится, и будет оставаться на 2 °C или больше выше заданной температуры в течение 15 минут, кондиционер переключается в режим охлаждения. Таким же образом, если температура в помещении будет оставаться на 2 °C или больше ниже заданной температуры в течение 15 минут, кондиционер переключается в режим обогрева.

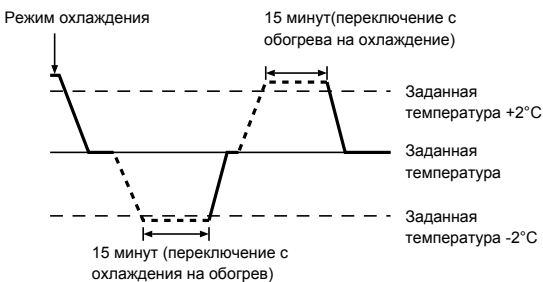

- Так как температура в помещении регулируется автоматически для поддержания определенной эффективной температуры, работа в режиме охлаждения осуществляется на несколько градусов теплее, а работа в режиме обогрева на несколько градусов холоднее заданной температуры при достижении температуры (автоматическая экономия электроэнергии).

5.3. Настройка температуры

▶ Чтобы понизить температуру в помещении:

Нажмите кнопку (▼) ③, чтобы установить желаемое значение температуры.

Дисплей показывает выбранную температуру ③.

▶ Чтобы повысить температуру в помещении:

Нажмите кнопку (▲) ③, чтобы установить желаемое значение температуры.

Дисплей показывает выбранную температуру ③.

- Имеющиеся диапазоны температур:

Охлаждение и сушка: 19 - 30 °C
Отопление: 17 - 28 °C
Автоматический режим: 19 - 28 °C

- На дисплее мигают показания 8°C - 39°C, чтобы проинформировать Вас о том, что температура в помещении ниже или выше показания температуры на дисплее. (На пульте дистанционного управления это не отображается.)

5.4. Настройка скорости вентилятора

- Нажмите кнопку скорости вентилятора ⑤ столько раз, сколько нужно для выбора необходимой скорости.

- Каждое нажатие кнопки увеличивает скорость. Текущая выбранная скорость отображается в ⑤.
- Последовательность изменения настроек и доступные параметры:

СКОРОСТЬ ВЕНТИЛЯТОРА	Дисплей
4 скорости + Авто	Скорость 1 → Скорость 2 → Скорость 3 → Скорость 4 → Авто

Примечание:

- Число доступных скоростей вращения вентилятора зависит от типа подключенного устройства.
- В следующих случаях действительная скорость вентилятора устройства будет отличаться от скорости, отображаемой на пульте дистанционного управления.
 1. Во время отображения индикации "STAND BY" (ОБОГРЕВ:ПАУЗА) или "DEFROST" (ОТТАИВАНИЕ).
 2. Когда температура теплообменника низкая в режиме обогрева. (например, сразу же после начала работы в режиме обогрева)
 3. В режиме обогрева (HEAT), когда окружающая температура в помещении выше значений настроек температуры.
 4. Во время работы устройства в режиме сушки (DRY).

5.5. Настройка направления воздушного потока

<Для изменения направления воздушного потока вверх/вниз>

- Во время работы устройства нажмите кнопку направления воздушного потока (вверх/вниз) ⑥ необходимое число раз.
- Каждое нажатие кнопки меняет направление воздуха. Текущее направление воздуха отображается в ⑥.
- Последовательность изменения настроек и доступные параметры:

Пульт дистанционного управления	Дисплей
Проводной	Колебание Авто 1 2 3 4 5
Беспроводной	Колебание 1 2 3 4

- * Помните, что в режиме колебания воздушного потока индикация на экране не меняется вместе с изменением положения воздушных направляющих.

Примечание:

- Доступные направления воздушного потока зависят от типа подключенного устройства.
- В следующих случаях действительное направление воздушного потока будет отличаться от направления, указанного индикатором.
 1. Во время отображения индикации "STAND BY" (ОБОГРЕВ:ПАУЗА) или "DEFROST" (ОТТАИВАНИЕ).
 2. Сразу же после запуска режима обогрева (пока система ожидает активизации параметров изменения режима).
 3. В режиме обогрева, когда окружающая температура в помещении выше значений настроек температуры.

5. Эксплуатация

< Для изменения направления воздушного потока вверх/вниз (только для пульта дистанционного управления) >

Примечание:

- Эта функция может быть недоступна в зависимости от подключенного наружного устройства.
 - В PLA-RP-BA(2) в помощью перечисленных ниже действий можно зафиксировать направление потока только для одного конкретного выпускного отверстия. После того как положение зафиксировано, при включении кондиционера заданное положение устанавливается только для этого отверстия. (Направление воздушного потока ВВЕРХ/ВНИЗ из других выпускных отверстий регулируется с помощью пульта дистанционного управления.)
- **Пояснение терминов**
- "№ охладителя" и "№ изделия" - это номера, присваиваемые каждому кондиционеру.
 - "№ выпускного отверстия" - это номер каждого выпускного отверстия кондиционера. (См. рисунок справа.)
 - "Направление воздуха вверх/вниз" - это фиксируемое направление (угол).

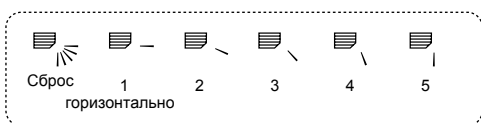

Установка пульта дистанционного управления
 Направление воздушного потока из этого отверстия управляется установкой направления воздушного потока на пульте дистанционного управления.

Фиксация
 Направление воздушного потока из этого отверстия зафиксировано в нужном положении.
 * Если прямой воздушный поток создает чрезмерное охлаждение, то для повышения комфорта воздушный поток можно зафиксировать в горизонтальном направлении.

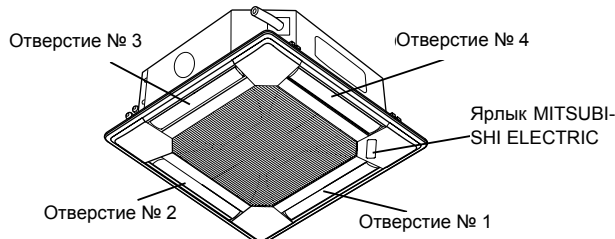

Примечание: "0" означает все отверстия.

Кнопки управления (в режиме фиксированного направления воздушного потока)

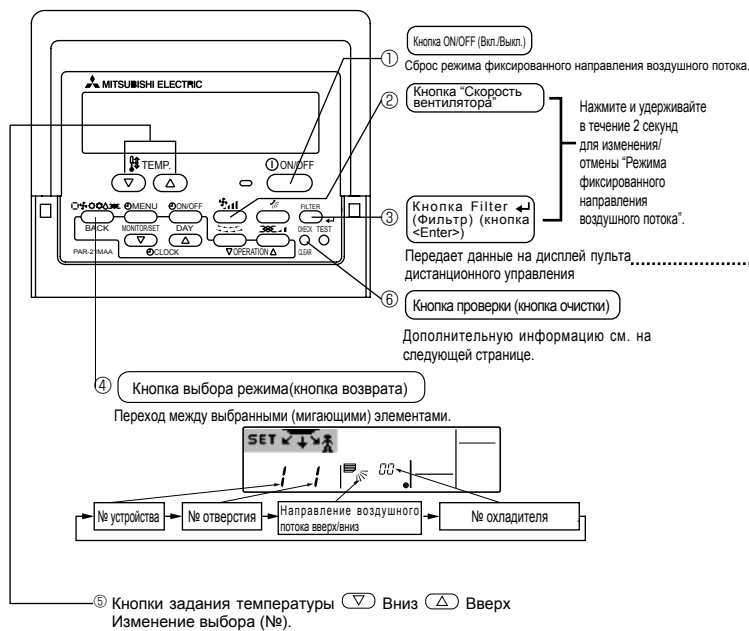

■ Нажатие кнопки с мигающим номером охладителя, номером устройства или номером отверстия ...

Настройка 5 направления подачи воздуха устанавливается только на кондиционере с No. на пульте дистанционного управления и его выпускном канале. (Остальные выпускные отверстия закрыты.) **Используется для задания кондиционера и отверстия, которые необходимо настроить.**

■ Нажатие кнопки с мигающим индикатором направления воздушного потока вверх/вниз

Внимание

Во время мигания индикатора "Направление воздушного потока вверх/вниз" настраивается только тот кондиционер и то отверстие, номер которого отображен на пульте дистанционного управления. **Используется только для определения направления**
 Внимание: Задавайте параметры для нужного кондиционера.

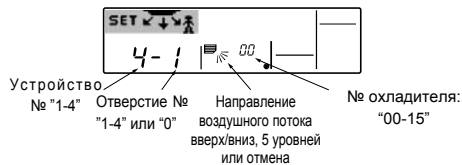

5. Эксплуатация

< Процедура настройки >

[1] Выключите кондиционер и выберите на пульте дистанционного управления "Fixed airflow direction mode" (Режим фиксированного направления воздушного потока)

1. Нажмите кнопку ON/OFF ① для выключения кондиционера.
2. Нажмите одновременно кнопки Fan Speed (Скорость вентилятора) ② и Filter (Фильтр) ← ③, и удерживайте их более 2 секунд; через некоторое время направление воздушного будет зафиксировано.

Дисплей режима фиксированного направления воздушного потока



※ После включения режима фиксированного направления воздушного потока воздух поступает вниз

[2] Выбор и идентификация выпускного отверстия

1. Нажмите кнопку установки температуры для выбора номера выпускного отверстия (мигает). Выберите номер, который необходимо задать.

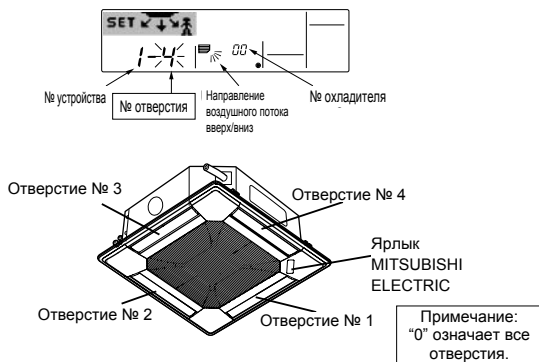

2. Нажмите кнопку Filter ← ③ (Фильтр), чтобы передать информацию на пульт дистанционного управления.
3. Подождите 15 секунд. Как работает кондиционер?
 - Воздух направляется вниз только из выбранного выпускного отверстия.
 - Перейти к пункту [3].
 - Воздух направляется вниз из неверного выпускного отверстия.
 - Повторите шаг 1 и выполните настройку заново.
 - Все выпускные отверстия закрыты.
 - Неправильные номера кондиционера (№ охладителя, № изделия). См. раздел "Как найти номер кондиционера".

[3] Фиксация направления воздушного потока

1. Нажмите кнопку режима (кнопку возврата) ④, чтобы индикатор направления воздушного потока "Вверх/Вниз" начал мигать.
2. Нажимайте кнопку установки температуры ⑤, пока не будет выбрано нужное направление.
3. Нажмите кнопку Filter (Фильтр) ← ③, чтобы передать информацию на пульт дистанционного управления кондиционера.
4. Подождите 15 секунд. Как работает кондиционер?
 - Задано выбранное направление воздушного потока.
 - Настройка фиксированного направления воздушного потока завершена (Перейдите к шагу [4].)
 - Задано неправильное направление воздушного потока.
 - Повторите шаг 2 и выполните настройку заново.

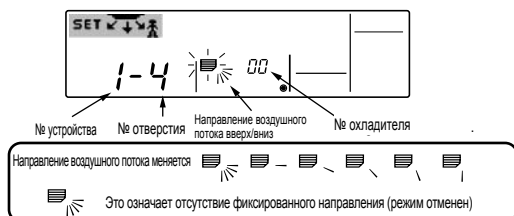

[4] Отмена "Режима фиксированного направления воздушного потока"

1. Нажмите кнопку ON/OFF ①, чтобы отменить "Режим фиксированного направления воздушного потока". Его можно также отменить одновременным нажатием кнопок Fan Speed (Скорость вентилятора) ② и Filter (Фильтр) ← ③ с удержанием не менее 2 секунд.
2. Не включайте пульт дистанционного управления в течение 30 секунд после отмены "Режима фиксированного направления воздушного потока". Пульт не выполнит команду, даже если нажимать какие-либо кнопки.

5. Эксплуатация

■ Как найти номер кондиционера

Каждый кондиционер имеет уникальный номер охладителя и номер устройства (см. пример ниже).

Чтобы найти номер кондиционера, выполните перечисленные ниже действия. № кондиционера определяется по направлению воздушного потока, и номер устройства увеличивается последовательно.

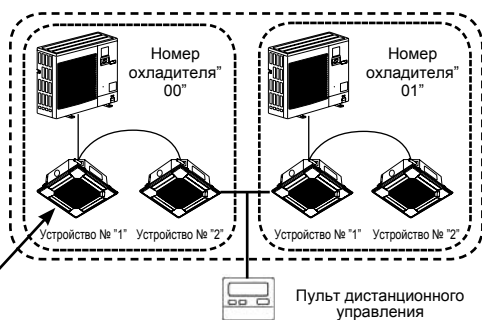

Для данного кондиционера номер кондиционера "Устройство № 1" охладителя "0".

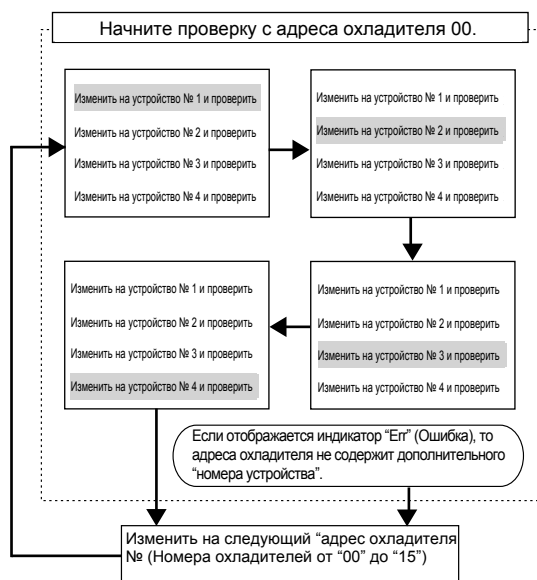

<Процедура поиска номера кондиционера>

[1] Проверка номера кондиционера 00 и номера устройства 1

1. Нажмите кнопку режима (кнопку возврата) ④, и номер устройства или номер охладителя начнет мигать. Установите адрес охладителя на "00", а номер устройства - на "1" с помощью кнопки установки температуры ⑤.

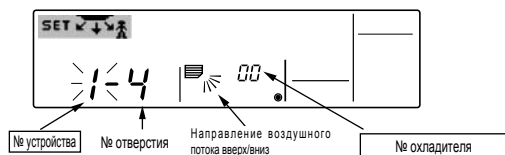

2. Нажмите кнопку Filter ← (Фильтр) ③, чтобы передать информацию на пульт дистанционного управления.
3. Подождите 15 секунд. Как работает кондиционер?
 - Воздух будет направляться вниз только через то выпускное отверстие, номер которого отображается на пульте дистанционного управления.
 - Номер охладителя 00 и номер устройства 1 представляют собой номер кондиционера.
 - Все выпускные отверстия закрыты.
 - Перейти к пункту [2].

[2] Проверка путем поочередного изменения номера устройства (Максимальный номер устройства 4)

1. Нажмите кнопку режима (кнопку возврата) ④, номер устройства начнет мигать.



Выполните настройку следующего устройства с помощью кнопки установки температуры ⑤.

(адрес охладителя № 00 сохраняется.)

2. Нажмите кнопку Filter ← ③ (Фильтр) для передачи информации на пульт дистанционного управления.
3. Подождите 15 секунд. Как работает кондиционер?
 - Воздух будет направляться вниз только через то выпускное отверстие, номер которого отображается на пульте дистанционного управления.
 - Номер, отображаемый на дисплее пульта дистанционного управления, это номер кондиционера (Проверка завершена)
 - Все выпускные отверстия закрыты.
 - Повторите шаг [1] и выполните проверку. (если проверены все номера до №4 и не обнаружены, перейдите к шагу [3].)
 - На пульте дистанционного управления отобразится индикация "Err" (Ошибка).
 - У охладителя нет номера следующего устройства. (Перейдите к шагу [3].)

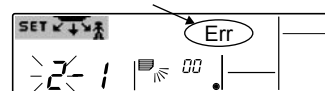

[3] Проверка номера устройства следующего номера охладителя (максимальный номер охладителя 15)

1. Нажмите кнопку режима (кнопку возврата) ④, чтобы номер охладителя начал мигать. Измените номер охладителя кнопкой установки температуры ⑤.

* Изменив адрес охладителя, № устройства и № выпускного отверстия, вернитесь к исходному экрану. 2. Вернитесь к шагу [2] и проверьте номера устройств, начиная с 1.



Сброс настройки фиксированного направления

Чтобы очистить настройки фиксированного направления воздушного потока (вернуться к заводским установкам), в этом режиме нажмите кнопку проверки (кнопку очистки) ⑥ и удерживайте не менее 3 секунд. Дисплей пульта дистанционного управления мигнет, и настройки будут очищены.

Примечание:

В ходе этой операции очищаются настройки режима фиксированного направления воздушного потока для всех кондиционеров, управляемых с пульта ДУ.

5.6. Вентиляция

► Для комбинации LOSSNAY

5.6.1. для проводные пульты дистанционного управления

- Для начала работы вентилятора вместе с внутренним устройством:
 - Нажмите кнопку "ON/OFF" (ВКЛ./ВЫКЛ.) ①.
 - На экране появится индикатор "Vent" (Ⓜ). Вентилятор будет работать автоматически во время действия внутреннего устройства.
- Для независимой работы вентилятора:
 - Нажмите кнопку выбора режима ②, пока на экране не отобразится Ⓜ. Это означает, что вентилятор включен.
- Для изменения мощности вентилятора:
 - Нажмите кнопку вентиляции (Ventilation) ⑧ необходимое число раз.
 - Каждое нажатие кнопки переключает настройки так, как показано ниже.

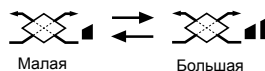

5.6.2. для беспроводного пульта дистанционного управления

- Вентилятор включится автоматически при включении внутреннего прибора.
- Нет индикации на беспроводном пульте дистанционного управления.

6. Таймер

6.1. для проводные пульты дистанционного управления

Можно использовать экран выбора функции (Function Selection) для выбора одного из трех типов таймера: ① Weekly timer (Недельный таймер), ② Simple timer (Простой таймер) или ③ Auto Off (Таймер автоматического выключения).

6.1.1. Еженедельный таймер

■ Недельный таймер может использоваться для настройки до восьми операций в день в течение недели.

- Каждая операция может состоять из: времени включения/выключения с настройками температуры или только времени включения/выключения, или только настроек температуры.
- Когда наступает установленное для таймера время, кондиционер начинает выполнять действие, назначенное для таймера.

■ Настройка времени таймера может быть выполнена с точностью в 1 минуту.

Примечание:

*1. Таймеры недельный/простой/автоматического отключения не могут использоваться одновременно.

*2. Недельный таймер не будет работать в случае наличия следующих условий: Функция таймера выключена; система находится в неисправном состоянии; выполняется тест системы; пульт дистанционного управления выполняет процедуру самотестирования или проверку пульта дистанционного управления; пользователь выполняет настройку таймера; пользователь выполняет настройку текущего дня недели или времени; система управляется из центрального пульта управления. (В частности, система не будет выполнять действия (включать или выключать устройство или контролировать температуру), которые отключены в результате возникновения этих условий).

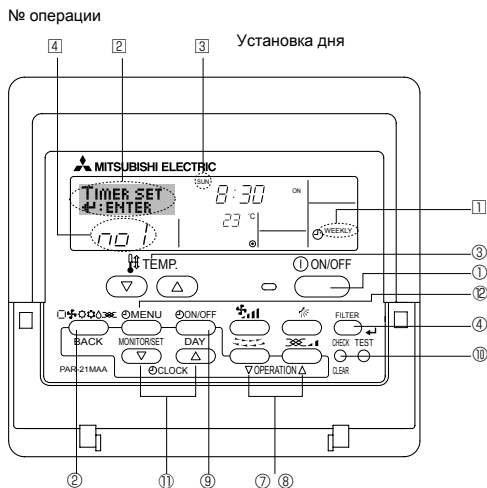

<Настройка недельного таймера>

1. Убедитесь, что отображается стандартный экран управления, а также индикатор недельного таймера (1).
2. Нажмите кнопку таймера "Menu" (2), после чего на экране отобразится сообщение "Set Up" (Установка) (2). (Помните, что каждое нажатие кнопки переключает дисплей между режимами отображения "Set Up" (Установка) и "Monitor" (Монитор)).
3. Нажмите кнопку включения/выключения таймера "On/Off" (установка дня) (3) для установки дня недели. Каждое нажатие кнопки отображает (3) следующий параметр настройки в последовательности: "Вск Пнд Втр Срד Чтв Птн Сбт" → "Sun" → ... → "Fri" → "Sat" → "Sun Mon Tues Wed Thurs Fri Sat"...
4. Нажмите ∇ или кнопку операции ∆ (7) или (8) необходимое число раз для установки нужного значения (1 - 8) (4).
 - * Во время выполнения действий 3 и 4 будет выбран один из элементов показанной ниже таблицы.

Таблица настройки

№ операции	Sunday	Monday	...	Saturday
No. 1	• 8:30 • ON • 23 °C			
No. 2	• 10:00 • OFF	• 10:00 • OFF	• 10:00 • OFF	• 10:00 • OFF
...				
No. 8				

<Настройка операции 1 для воскресенья>
Включение кондиционера в 8:30 с контролем температуры до 23 °C.

<Настройка операции 2 на каждый день>
Отключение кондиционера в 10:00.

Примечание:

Устанавливая день для параметра "Sun Mon Tues Wed Thurs Fri Sat", вы можете выполнить одно и то же действие каждый день в одно и то же время. (Например, приведенная выше операция 2, которая одинакова для всех дней недели).

<Настройка недельного таймера>

Показывает установку времени ⑤ ⑥ Показывает выбранную операцию (ON (ВКЛ.) или OFF (ВЫКЛ.)) * Не отображается, если операция не выбрана.

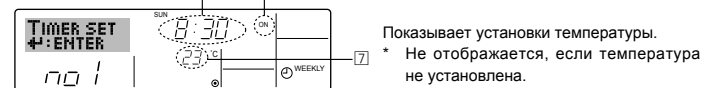

5. Нажмите соответствующую кнопку настройки времени (1) необходимое число раз для установки времени (5).
 - * Пока вы удерживаете кнопку нажатой, временные интервалы сначала будут иметь приращение по минуте, затем по десять минут, а после этого по одному часу.
6. Нажмите кнопку "ON/OFF" (ВКЛ./ВЫКЛ.) (6) для выбора нужной операции (ON или OFF) (6).
 - * Каждое нажатие кнопки изменяет следующую настройку в последовательности: не отображается (нет настройки) → "ON" (ВКЛ.) → "OFF" (ВЫКЛ.)
7. Нажмите соответствующую кнопку настройки температуры (3) для установки нужного значения температуры (7).
 - * Каждое нажатие кнопки изменяет настройку в последовательности: не отображается (нет настройки) ↔ 24 ↔ 25 ↔ ... ↔ 29 ↔ 30 ↔ 12 ↔ ... ↔ 23 ↔ не отображается. (Доступный диапазон: от 12 °C до 30 °C. Действительный диапазон контролируемых температур может отличаться в зависимости от типа подключенного устройства).
8. После выполнения соответствующих настроек в действиях 5, 6 и 7 нажмите кнопку "Filter" (Фильтр) (4) для сохранения значений. Для очистки значений текущих настроек для выбранной операции нажмите и быстро отпустите кнопку проверки (Clear) (10).
 - * Отображаемая настройка времени изменится на "—:—", а индикаторы "On/Off" и установки температуры исчезнут. (Для одновременной очистки настроек таймера удерживайте нажатой в течение двух или более секунд кнопку проверки (Clear) (10) Индикатор начнет мигать, показывая, что все настройки были удалены. Дисплей начнет мигать, указывая на очистку всех настроек.)

Примечание:

Новые значения будут отменены, если перед кнопкой "Filter" (Фильтр) ← вы нажмете кнопку выбора режима (2).

Если вы настроили две или более операции для одного и того же времени, будет выполнена только операция с наивысшим номером операции.

9. Повторите действия с 3 по 8 для заполнения необходимого числа ячеек.
10. Нажмите кнопку режима (Return) (2) для возврата к стандартному экрану управления и продолжения процедуры настройки.
11. Для активизации таймера нажмите кнопку включения/выключения таймера "On/Off" (9), после чего индикатор "Timer Off" (Выкл. таймер) исчезнет с экрана. **Убедитесь, что индикатор "Timer Off" более не отображается.**
 - * Если настроек таймера нет, на экране будет мигать надпись "Timer Off" (Таймер Выкл.).

<Отображение настроек недельного таймера>

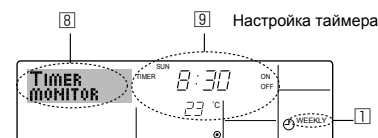

1. Убедитесь, что индикатор недельного таймера отображается на экране (1).
2. Нажмите кнопку таймера "Menu" (2), после чего на экране отобразится сообщение "Monitor" (Монитор) (8).
3. Нажмите кнопку включения/выключения таймера "On/Off" (настройка дня) (9) необходимое число раз для выбора дня.
4. Нажмите кнопку операции ∇ или ∆ (7) или (8) для изменения отображаемой на дисплее операции таймера (9).
 - * Каждое нажатие кнопки осуществит переход к следующей операции таймера в порядке выполненных настроек времени.
5. Для закрытия монитора и возврата к стандартному экрану управления нажмите кнопку режима (Return) (2).

<Для отключения недельного таймера>

Нажмите кнопку включения/выключения таймера "On/Off" (9), после чего на экране появится индикатор "Timer Off" (Таймер выкл.) (10).

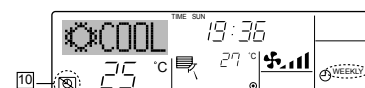

6. Таймер

<Для включения недельного таймера.>

Нажмите кнопку включения/выключения таймера "On/Off" ⑨, после чего индикатор "Timer Off" (Выкл. таймер) (10) потемнеет на экране.

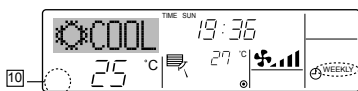

6.1.2. Простой таймер

■ Вы можете настроить простой таймер тремя способами:

- Только время включения: кондиционер начнет работу после наступления установленного времени.
- Только время выключения: кондиционер прекратит работу после наступления установленного времени.
- Время включения и выключения: Кондиционер начинает и прекращает работу после наступления соответствующего времени.

■ Простой таймер (включение и выключение) может быть настроен только для 72-х часового интервала времени.

Настройки времени могут быть сделаны с приращением в один час.

Примечание:

- *1. Таймеры недельный/простой/автоматического отключения не могут использоваться одновременно.
- *2. Простой таймер не будет работать в случае наличия следующих условий: Таймер выключен; система находится в неисправном состоянии; выполняется тест системы; пульт дистанционного управления выполняет процедуру самотестирования или диагностики; пользователь пытается выбрать режим работы; пользователь выполняет настройку таймера; система управляется из центрального пульта управления. (В этих условиях операции включения и отключения запрещены).

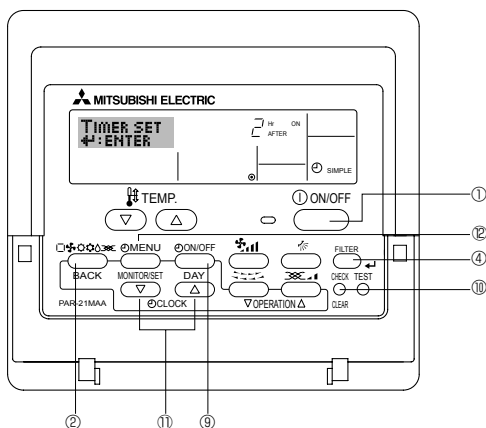

<Настройка простого таймера>

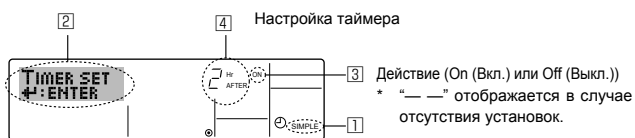

1. Убедитесь, что отображается стандартный экран управления, а также индикатор простого таймера (11).

В случае отображения индикации, отличной от индикации простого таймера (Simple Timer), установите ее в "SIMPLE TIMER", используя функцию настройки таймера (см. 8.[3] (3)).

2. Нажмите кнопку таймера "Menu" ②, после чего на экране отобразится индикатор "Set Up" (Установка) (2). (Помните, что каждое нажатие кнопки переключает дисплей между режимами отображения "Set Up" (Установка) и "Monitor" (Монитор)).
3. Нажмите кнопку "ON/OFF" (ВКЛ./ВЫКЛ.) ① для отображения текущих настроек простого таймера (ON или OFF). Нажмите кнопку один раз для отображения оставшегося времени до включения, а затем еще раз для отображения времени, оставшегося до выключения. (Индикатор "ON/OFF" отображается в 3).

- "ON" – таймер включения: кондиционер начнет работу после прохождения установленного числа часов.
- "OFF" – таймер отключения: кондиционер прекратит работу после прохождения установленного числа часов.

4. Когда в 3 отображается "ON" или "OFF": нажмите соответствующую кнопку настройки времени ① для установки необходимого числа часов для включения (если отображается "ON") или для выключения (если в 4 отображается "OFF").

- Доступный диапазон: 1 - 72 часа

5. Для настройки времени включения и отключения повторите действия 3 и 4.

- * Помните, что для включения и выключения не может быть установлено одно и то же время.

6. Для очистки текущих настроек времени включения и выключения: Отобразите настройки включения или выключения (см. действие 3) и нажмите кнопку проверки (Clear) ⑩ для очистки настроек в значение "—" (4). (Если нужно использовать только параметр включения или только отключения, убедитесь, что необходимый параметр не имеет значения "—".)

7. После выполнения действия с 3 по 6 нажмите кнопку "Filter" (Фильтр) ④ для сохранения значения.

Примечание:

Новые настройки будут отменены, если перед кнопкой "Filter" (Фильтр) ④ вы нажмете кнопку режима (Return) ②.

8. Нажмите кнопку режима (Return) ② для возврата к стандартному экрану управления.

9. Нажмите кнопку включения/выключения таймера "On/Off" ⑨ для начала работы таймера. Во время работы таймера его значение отображается на дисплее. **Проверьте, что значение таймера отображается, и оно соответствует выполненным настройкам.**

<Отображение текущих настроек простого таймера>

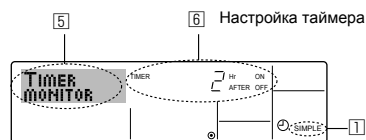

1. Убедитесь, что на экране отображается индикатор простого таймера (11).
2. Нажмите кнопку таймера "Menu" ②, после чего на экране отобразится сообщение "Monitor" (Монитор) (5).
 - Если простой таймер будет работать для включения или выключения, его установленное текущее значение отобразится в 6.
 - Если были установлены оба значения ("ON" (ВКЛ.) и "OFF" (ВЫКЛ.)), будут отображены оба значения.
3. Нажмите кнопку режима (Return) ② для закрытия индикатора монитора и возврата к стандартному экрану управления.

<Для отключения простого таймера отключения...>

Нажмите кнопку включения/выключения таймера "On/Off" ⑨, чтобы настройки таймера не отображались на экране (17).

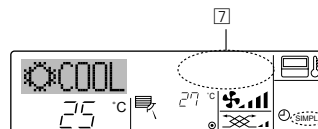

<Для запуска простого таймера...>

Нажмите кнопку включения/выключения таймера "On/Off" ⑨, чтобы настройки таймера начали отображаться на экране (17).

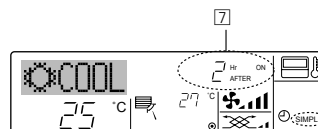

6. Таймер

Примеры

Если для простого таймера были установлены значения включения и отключения, действия и информация на дисплее будут подобны показанной далее информации.

Пример 1.

Запустите таймер (время включения должно предшествовать времени выключения)

Время включения: 3 часа
Время выключения: 7 часов

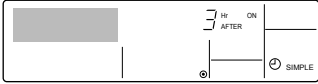

В момент запуска таймера
На дисплее отображаются настройки таймера включения (ON) (осталось часов до включения).

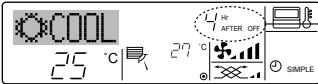

В 3 часа после запуска таймера
Настройки таймера на дисплее изменились на OFF (Выкл.) (осталось часов до включения). Отображается настройка для времени отключения (OFF - 7 часов) – включения (ON - 3 часа) = 4 часа.

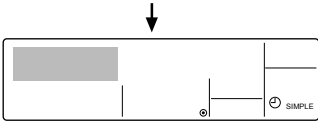

В 7 часов после запуска таймера
Кондиционер выключится, и будет оставаться в этом состоянии до следующего включения.

Пример 2.

Запустите таймер (время выключения должно предшествовать времени включения)

Время включения: 5 часов
Время выключения: 2 часа

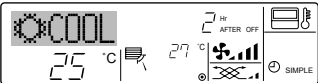

В момент запуска таймера
На дисплее отображаются настройки таймера отключения (OFF) (осталось часов до отключения).



В 2 часа после запуска таймера
Настройки таймера на дисплее изменились на ON (Вкл.) (осталось часов до включения). Отображается настройка для времени включения (ON - 5 часов) – выключения (OFF - 2 часа) = 3 часа.

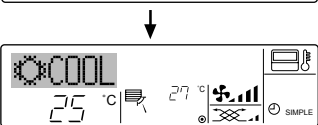

В 5 часов после запуска таймера
Кондиционер включится и будет работать до момента выключения.

6.1.3. Таймер автоотключения

- Этот таймер начинает отсчет времени после включения кондиционера и выключает его в указанное в настройках время.
- Можно установить значения от 30 минут до 4 часов с 30-минутным приращением.

Примечание:

1. Таймеры недельный/простой/автоматического отключения не могут использоваться одновременно.
2. Таймер автоматического отключения не будет работать в случае наличия следующих условий:
Таймер выключен; система находится в неисправном состоянии; выполняется тест системы; пульт дистанционного управления выполняет процедуру самотестирования или диагностики; пользователь пытается выбрать режим работы; пользователь выполняет настройку таймера; система управляется из центрального пульта управления. (В этих условиях операция включения и отключения запрещены).

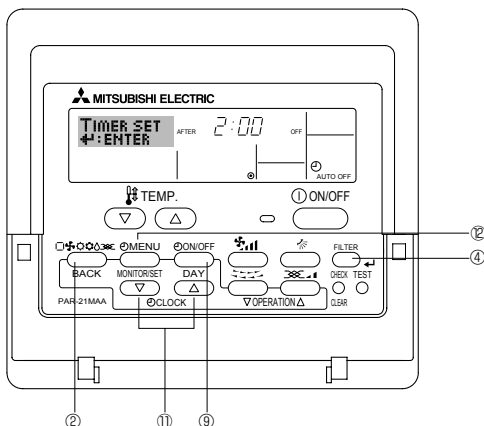

<Настройка таймера автоматического выключения>

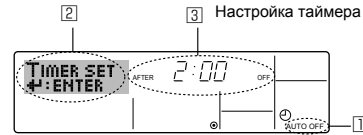

1. Убедитесь, что отображается стандартный экран управления и индикатор таймера отключения (Auto Off) (1).
 2. В случае отображения индикации, отличной от индикации таймера автоматического отключения (Auto Off Timer), установите ее в "AUTO OFF TIMER", используя функцию настройки таймера (см. 8.[4]-3 (3)).
 3. Удерживайте нажатой кнопку таймера "Menu" (2) в течение **3 секунд** до появления на экране индикации "Set Up" (Установка) (2).
 4. Нажмите соответствующую кнопку настройки времени (3) для установки времени отключения (3).
 5. Нажмите кнопку "Filter" (Фильтр) (4) для сохранения настроек.
- Примечание:**
Настройки будут отменены, если перед кнопкой "Filter" (Фильтр) (4) вы нажмете кнопку режима (Return) (2).

6. Нажмите кнопку режима (Return) (2) для продолжения процедуры настройки и возврата к стандартному экрану управления.
7. Если кондиционер уже работает, таймер начнет немедленный отсчет времени. **Обязательно проверьте правильность настроек, которые должны отобразиться на дисплее.**

<Проверка текущих настроек таймера автоматического выключения>

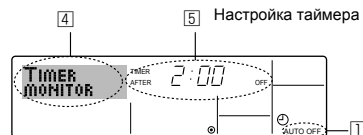

1. Убедитесь, что на экране отображается "Auto Off" (Выкл. автоматический режим) (1).
2. Удерживайте нажатой кнопку таймера "Menu" (2) в течение **3 секунд** до появления на экране индикации "Monitor" (Монитор) (4).
3. Для закрытия монитора и возврата к стандартному экрану управления нажмите кнопку режима (Return) (2).

<Для отключения таймера автоматического отключения...>

- Удерживайте нажатой кнопку включения/выключения таймера "On/Off" (3) в течение **3 секунд**, после чего появится сообщение "Timer Off" (Выкл. таймер) (6), а значение настройки таймера (7) исчезнет.

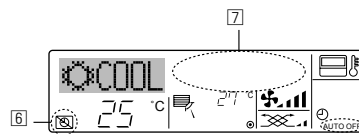

- В качестве альтернативы для этого можно также выключить кондиционер воздуха. Значение настройки таймера (7) исчезнет с экрана.

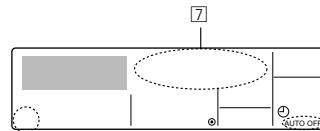

<Для включения таймера автоматического выключения...>

- Удерживайте нажатой кнопку включения/выключения таймера "On/Off" (3) в течение **3 секунд**. Сообщение "Timer Off" (Выкл. таймер) исчезнет (6), а значение настройки таймера (7) появится на дисплее.
- В качестве альтернативы для этого можно также включить кондиционер воздуха. Значение настройки таймера появится в (7).

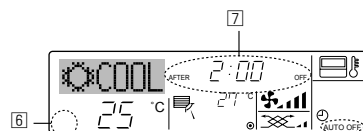

6. Таймер

6.2. Для беспроводного пульта дистанционного управления

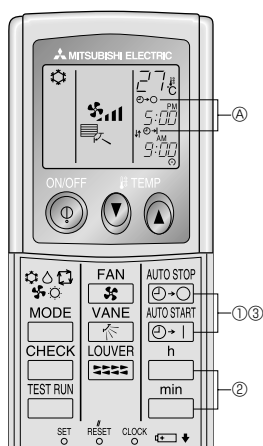

① Нажмите кнопку или кнопку (УСТАНОВКА ТАЙМЕРА - TIMER SET).

- Время можно установить, пока мигает следующий символ.
Таймер OFF (Выкл.) : Мигает .
Таймер ON (Вкл.) : Мигает .
- ② С помощью кнопок и установите желаемое время.
- ③ Отмена таймера.
Для отмены таймера выключения (OFF) нажмите кнопку .
Для отмены таймера включения (ON) нажмите кнопку .
- Вы можете комбинировать таймеры выключения (OFF) и включения (ON).
- Нажатие кнопки ① ON/OFF (ВКЛ./ВЫКЛ.) на пульте дистанционного управления с целью остановки прибора во время действия режима таймера приведет к отмене таймеров.
- Если не установлено текущее время, использование функции таймера невозможно.

7. Прочие функции

7.1. Блокировка кнопок пульта дистанционного управления (ограничение функциональности)

■ По желанию вы можете блокировать кнопки на пульте дистанционного управления. Для выбора типа блокировки можно использовать настройки выбора функций (Function Selection) пульта дистанционного управления.
(Дополнительную информацию о выборе типа блокировки см. в пункте [2] (1) раздела 8). В особенности, можно выбрать два следующих типа блокировки:

- ① Блокировка всех кнопок.
Блокирует все кнопки пульта дистанционного управления.
- ② Блокировка всех кнопок, кроме "ON/OFF".
Блокирует все кнопки кроме "ON/OFF" (ВКЛ./ВЫКЛ.).

Примечание:

Индикатор блокировки "Locked" (Блокировано) появляется на экране после того, как кнопки будут заблокированы.

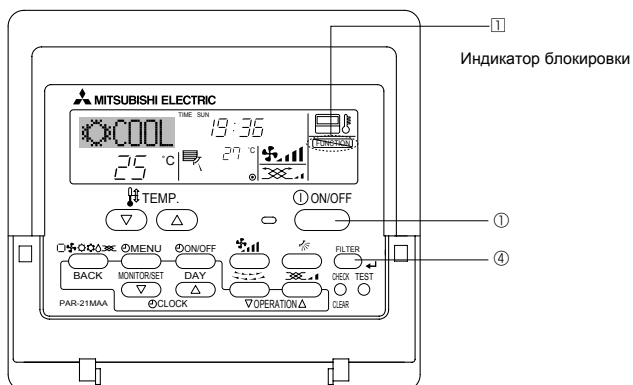

<Как блокировать кнопки>

1. Удерживая нажатой кнопку "Filter" (Фильтр) ④, нажмите и удерживайте в течение 2 секунд кнопку "ON/OFF" (ВКЛ./ВЫКЛ.) ①. Сообщение "Locked" (Блокировано) появится на экране (1), указывая, что блокировка включена.
* Если функция блокировки была отключена на экране выбора функции (Function Selection), после того, как вы выполните нажатие описанных ранее кнопок, появится сообщение "Not Available" (Недоступно).

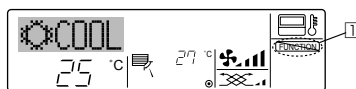

- Если вы нажмете заблокированную кнопку, на дисплее начнет мигать индикатор "Locked" (Блокировано) (1).

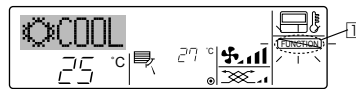

<Как разблокировать кнопки>

1. Удерживая нажатой кнопку "Filter" (Фильтр) ④, нажмите и удерживайте в течение 2 секунд кнопку "ON/OFF" (ВКЛ./ВЫКЛ.) ① до исчезновения с экрана сообщения "Locked" (Блокировано) (1).



7. Прочие функции

7.2. Индикация кодов ошибок

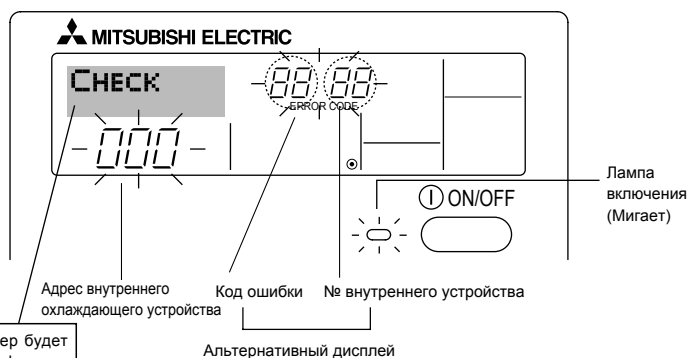

Если вы настроили номер телефона вызова в случае возникновения проблем, этот номер будет отображен на экране. (Вы можете выполнить установку номера телефона на экране выбора функции (Function Selection). За дополнительной информацией обратитесь к разделу 8).

- Если одновременно мигают индикатор включения и код ошибки: Это означает, что все операции остановлены, и кондиционер воздуха не работает (невозможно возобновить работу). Запишите номер устройства и код ошибки, затем отключите питание кондиционера и обратитесь к своему поставщику или в обслуживающую организацию.

Когда нажата кнопка проверки (Check):

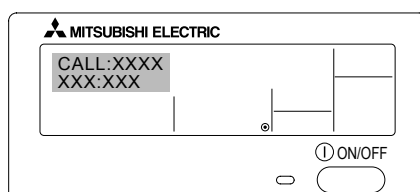
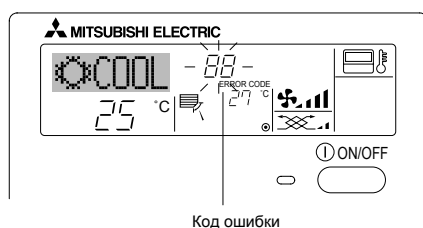

- Если мигает только код ошибки (лампа включения продолжает гореть): Работа системы продолжается, но в ней возникли неполадки. В этом случае необходимо записать код ошибки и обратиться к своему поставщику или в обслуживающую организацию за помощью.

* Если вы настроили номер телефона вызова обслуживающей организации в случае возникновения проблем, нажмите кнопку "Check" (Проверка) для отображения на экране этого номера. (Вы можете выполнить установку номера телефона на экране выбора функции (Function Selection). За дополнительной информацией обратитесь к разделу 8).

8. Выбор функции

Выбор функции с помощью пульта дистанционного управления

В режиме выбора функции с помощью пульта дистанционного управления можно настраивать нижеприведенные функции. При необходимости измените настройку.

Пункт 1	Пункт 2	Пункт 3 (Описание настройки)
1. Выбор языка ("CHANGE LANGUAGE")	Выбор языка отображения	• Возможен вариант индикации на разных языках
2. Ограничение функций ("Выбор функции")	(1) Настройка ограничений рабочей функции (блокировка режима работы) ("функция блокировки")	• Настройка диапазона ограничения режима работы (блокировка режима работы)
	(2) Использование настройки автоматического режима ("Выбор режима АВТО")	• Настройка включения или отключения "автоматического" режима работы
	(3) Настройка ограничения диапазона температуры ("Ограничение част. темп.")	• Настройка регулируемого диапазона температуры (максимум, минимум)
3. Выбор режима ("Выбор режима")	(1) Настройка пульта дистанционного управления (основной/ дополнительный) ("Основной пульт/ дополнительный пульт")	• Выбор основного или подчиненного пульта дистанционного управления * При подключении двух пультов дистанционного управления к одной группе один из пультов необходимо настроить как дополнительный.
	(2) Использование настройки часов ("часы")	• Настройка включения или отключения функции часов
	(3) Настройка функции таймера ("Недельный таймера")	• Настройка типа таймера
	(4) Настройка номера контакта при возникновении ошибки ("CALL.")	• Индикация номера контакта в случае возникновения ошибки • Настройка номера телефона
4. Изменение индикации ("Настройка индрежима")	(1) Настройка индикации температуры (°C/°F) ("Един. темпер. °C/°F")	• Настройка индикации единиц измерения температуры (°C или °F)
	(2) Настройка индикации температуры всасываемого воздуха ("Показывать темп. в комн.")	• Настройка включения или отключения индикации температуры воздуха (всасываемого) в помещении
	(3) Настройка индикации режима автоматического охлаждения/обогрева ("Ннд. Т/Х в режиме АВТО")	• Настройка включения или отключения отображения индикации "Охлаждение" или "Обогрев" при автоматическом режиме работы

8. Выбор функции

[Схема выбора функции]
Настройка языка (Английский)

Нормальный режим индикации (индикация, отображаемая при выключенном кондиционере)

Удерживая нажатой кнопку **ⓔ**, нажмите кнопку **ⓐ** и удерживайте ее две секунды.

Удерживая нажатой кнопку **ⓐ**, нажмите кнопку **ⓑ** и удерживайте ее две секунды.

- ⓐ** Нажмите кнопку режима работы.
- ⓑ** Нажмите кнопку TIMER MENU (МЕНЮ ТАЙМЕРА).
- ⓓ** Нажмите кнопку TIMER ON/OFF (ТАЙМЕР ВКЛ/ВЫКЛ).

Выбор языка

Выбор функции

Выбор режима

Настройка индекса

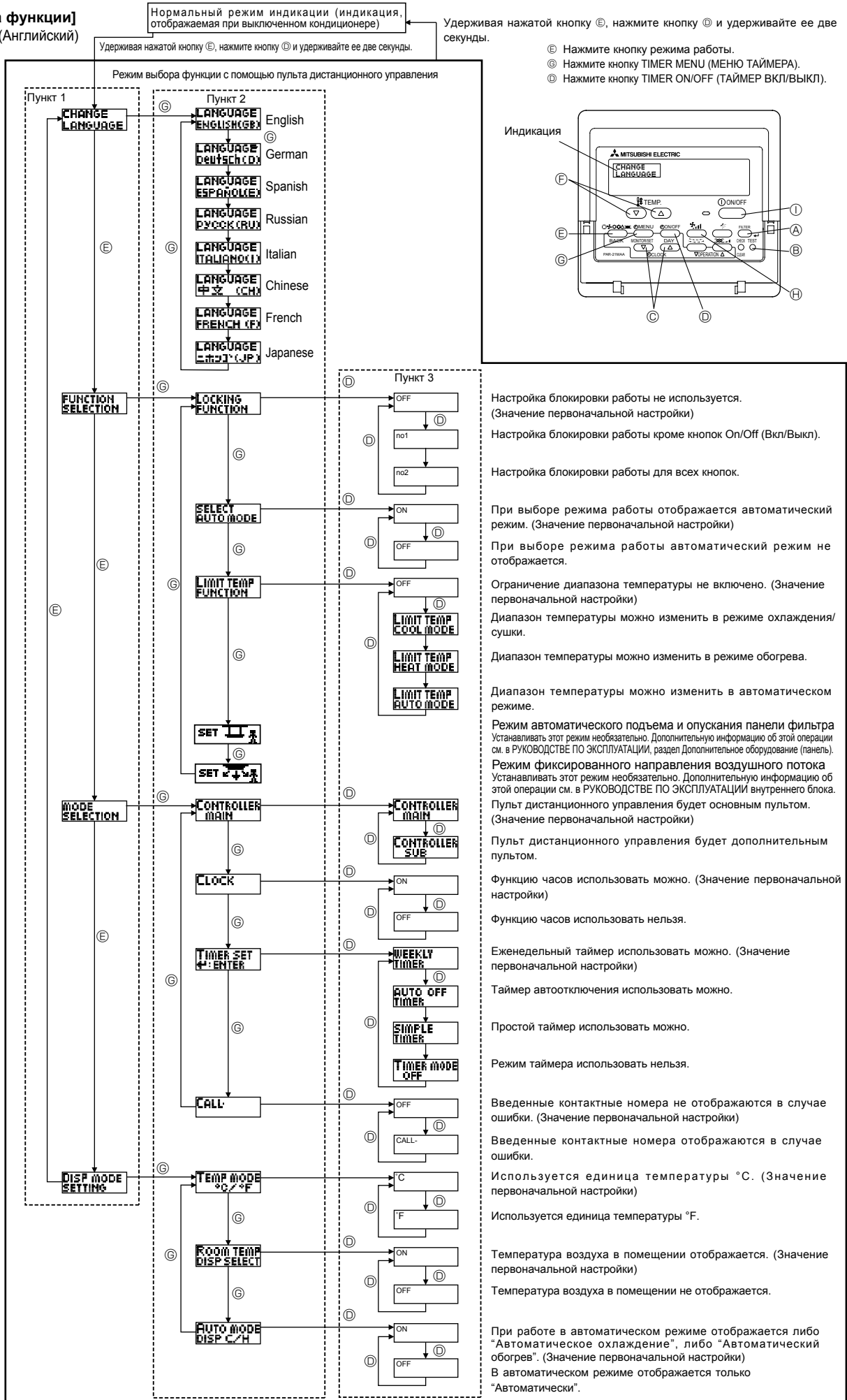

8. Выбор функции

[Детальная настройка]

[4]-1 Настройка CHANGE LANGUAGE (выбор языка)

Можно выбрать язык, на котором отображаются индикации на дисплее.

- Нажмите кнопку [⊖ MENU] ⊕, чтобы выбрать язык.
 - ① Английский (GB), ② Немецкий (D), ③ Испанский (E), ④ Русский (RU), ⑤ Итальянский (I), ⑥ Китайский (CH), ⑦ Французский (F), ⑧ Японский (JP)

См. таблицу точечного дисплея.

[4]-2 Ограничение функций

(1) Настройка ограничений рабочей функции (блокировка режима работы)

- Чтобы включить настройку, нажмите кнопку [⊖ ON/OFF] ⊕.

- ① po1: Настройка блокировки режима работы осуществляется всеми кнопками, кроме кнопки [⊖ ON/OFF] ⊕.
- ② po2: Настройка блокировки режима работы осуществляется всеми кнопками.
- ③ OFF (Исходное значение настройки) :
Настройка блокировки режима работы не

осуществляется.

- * Чтобы установить правильную настройку блокировки режима работы в нормальном режиме индикации экрана, необходимо нажать следующие кнопки (одновременно нажмите кнопки [FILTER] ⊕ и [⊖ ON/OFF] ⊕ и удерживайте их в течение двух секунд) в нормальном режиме индикации экрана после выполнения настройки, упомянутой выше.

(2) Использование настройки автоматического режима

Если пульт дистанционного управления подключен к блоку, который работает в автоматическом режиме, можно выполнить следующие настройки.

- Чтобы включить настройку, нажмите кнопку [⊖ ON/OFF] ⊕.
 - ① ON (Исходное значение настройки) :
Индикация автоматического режима отображается, если выбран режим работы.
 - ② OFF:
Индикация автоматического режима не отображается, если выбран режим работы.

(3) Настройка ограничения диапазона температуры

После выполнения настройки можно изменить значение температуры в пределах установленного диапазона.

- Чтобы включить настройку, нажмите кнопку [⊖ ON/OFF] ⊕.
 - ① Ограничено охлаждение:
Диапазон температуры можно изменить в режиме охлаждения/сушки.
 - ② Ограничен обогрев:
Диапазон температуры можно изменить в режиме обогрева.
 - ③ Ограничен режим АВТО:
Диапазон температуры можно изменить в автоматическом режиме.
 - ④ OFF (исходная настройка) :
ограничение диапазона температуры выключено.

- * Если установлено значение кроме OFF (выкл.), одновременно выполняется настройка ограничения диапазона температуры в режимах охлаждения и обогрева, а также в автоматическом режиме. Тем не менее, диапазон невозможно ограничить, если установленный диапазон температуры не изменялся.

- Чтобы повысить или понизить температуру, нажмите кнопку [TEMP. (▽) и (△)] ⊕.
- Чтобы включить настройки верхнего и нижнего пределов, нажмите кнопку [⊕, ⊖] ⊕. Выбранный параметр мигает, можно установить температуру.
- Устанавливаемый диапазон
Режим охлаждения/сушки:
Нижний предел: от 19°C до 30°C Верхний предел: от 30°C до 19°C
Режим обогрева:
Нижний предел: от 17°C до 28°C Верхний предел: от 28°C до 17°C
Автоматический режим:
Нижний предел: от 19°C до 28°C Верхний предел: от 28°C до 19°C

[4]-3 Настройка выбора режима

(1) Настройка пульта дистанционного управления (основной/дополнительный)

- Чтобы включить настройку, нажмите кнопку [⊖ ON/OFF] ⊕.
 - ① Основной: контроллер будет установлен как основной.
 - ② Дополнительный: контроллер будет установлен как дополнительный.

(2) Использование настройки часов

- Чтобы включить настройку, нажмите кнопку [⊖ ON/OFF] ⊕.
 - ① ON: Можно использовать функцию часов.
 - ② OFF: Функция часов использовать невозможно.

(3) Настройка функции таймера

- Чтобы включить настройку, нажмите кнопку [⊖ ON/OFF] ⊕ (Выберите одну из настроек, приведенных ниже).
 - ① Недельный таймер (Исходное значение настройки):
Можно использовать еженедельный таймер.
 - ② АВТО от ключ. по таймеру :
Можно использовать таймер автоотключения.
 - ③ Простой таймер:
Можно использовать обычный таймер.
 - ④ Таймер выкл.:
Режим таймера использовать невозможно.
- * Если настройка часов имеет значение OFF, "Недельный таймер" использовать невозможно.

(4) Настройка номера контакта при возникновении ошибки

- Чтобы включить настройку, нажмите кнопку [⊖ ON/OFF] ⊕.
 - ① CALL OFF:
В случае ошибки настроенные контактные номера не отображаются.
 - ② CALL **** * * * * *:
В случае ошибки настроенные контактные номера отображаются.
CALL :
Контактный номер можно задать, если дисплей выглядит как показано выше.
- Настройка контактных номеров
Для настройки контактных номеров следуйте перечисленным процедурам. Перемещайте мигающий курсор, чтобы вводить цифры. Нажмите кнопку [TEMP. (▽) и (△)] ⊕ для перемещения курсора вправо (влево). Нажмите кнопку [⊖ CLOCK (▽) and (△)] ⊕ для настройки номеров.

[4]-4 Настройка изменения индикации

(1) Настройка индикации температуры (°C/°F)

- Чтобы включить настройку, нажмите кнопку [⊖ ON/OFF] ⊕.
 - ① °C: Используемая единица измерения температуры - °C.
 - ② °F: Используемая единица измерения температуры - °F.

(2) Настройка индикации температуры в помещении

- Чтобы включить настройку, нажмите кнопку [⊖ ON/OFF] ⊕.
 - ① ON: Температура всасываемого воздуха отображается.
 - ② OFF: Температура всасываемого воздуха не отображается.

(3) Настройка индикации режима автоматического охлаждения/обогрева

- Чтобы включить настройку, нажмите кнопку [⊖ ON/OFF] ⊕.
 - ① ON:
При работе в автоматическом режиме отображается либо "Автоматическое охлаждение", либо "Автоматический обогрев".
 - ② OFF:
В автоматическом режиме отображается только "Автоматический".

8. Выбор функции

[Таблица точечного дисплея]

Настройка языка	English	German	Spanish	Russian	Italian	Chinese	French	Japanese
Ожидание запуска	PLEASE WAIT	←	←	←	←	←	←	←
Режим работы	Режим охлаждения	COOL	Kühlen	FRÍO	Холод	COOL	FROID	冷房
	Режим сушки	DRY	Trocknen	DESHUMIDIFICACIÓN	Сушка	DRY	DESHU	ドライ
	Режим отопления	HEAT	Heizen	CALOR	Тепло	HEAT	CHAUD	暖房
	Автоматический режим	AUTO	AUTO	AUTOMÁTICO	Авто	AUTO	AUTO	自動
	Автоматический режим (охлаждение)	COOL	Kühlen	FRÍO	Холод	COOL	FROID	冷房
	Автоматический режим (отопление)	HEAT	Heizen	CALOR	Тепло	HEAT	CHAUD	暖房
	Режим вентилятора	FAN	Lüfter	VENTILACIÓN	Вент	VENTILAZIONE	送风	送風
	Вентиляция	VENTILATION	Gelüftebetrieb	VENTILACIÓN	ВЕНТИЛЯЦИЯ	ARIA ESTERNA	换气	換気
Ожидание (Горячая настройка)	STAND BY	STAND BY	CALENTANDO	ОБОГРЕВ: ПАУЗА	STAND BY	准备中	PRE CHAUFFAGE	準備中
Оттаивание	DEFROST	Abtauen	DESCONGELACIÓN	ОТТАВЛИВАНИЕ	SGRINAMENTO	除霜中	DEGIVRAGE	霜取中
Заданная температура	SET TEMP	TEMP einstellen	TEMP. CONSIGNA	ЦЕЛЕВАЯ ТЕМПЕРАТУРА	IMPOSTAZIONE TEMPERATURA	设定温度	REGLAGE TEMPERATURE	設定温度
Скорость вентилятора	FAN SPEED	Lüftergeschwindigkeit	VELOCIDAD VENTILADOR	СКОРОСТЬ ВЕНТИЛЯТОРА	VELOCITA' VENTILATORE	风速	VITESSE DE VENTILATION	風速
Кнопка не используется	NOT AVAILABLE	Nicht verfügbar	NO DISPONIBLE	НЕ ДОСТУПНО	NON DISPONIBILE	无效按钮	NON DISPONIBLE	無効ボタン
Проверка (ошибка)	CHECK	Prüfen	COMPROBAR	ПРОВЕРКА	CHECK	検査	CONTROLE	点検
Тестовый запуск	TEST RUN	Testbetrieb	TEST FUNCIONAMIENTO	ТЕСТОВЫЙ ЗАПУСК	TEST RUN	试运行	TEST	試運転
Самодиагностика	SELF CHECK	Selbst-diagnose	AUTO REVISIÓN	САМОДИАГНОСТИКА	SELF CHECK	自我诊断	AUTO CONTROLE	自己診断
Выбор функции прибора	FUNCTION SELECTION	Funktion auswählen	SELECCIÓN DE FUNCIÓN	ВЫБОР ФУНКЦИИ	SELEZIONE FUNZIONI	功能选择	SELECTION FONCTIONS	キョウ選択
Настройка вентиляции	SETTING OF VENTILATION	Lüfterstufen wählen	CONFIG. VENTILACIÓN	НАСТРОЙКА ВЕНТУСТАН.	IMPOSTAZIONE ARIA ESTERNA	换气设定	SELECTION VENTILATION	換気設定

Настройка языка	English	German	Spanish	Russian	Italian	Chinese	French	Japanese
Выбор языка	CHANGE LANGUAGE	←	←	←	←	←	←	←
Выбор функции	FUNCTION SELECTION	Funktion auswählen	SELECCIÓN DE FUNCIONES	ВЫБОР ФУНКЦИИ	SELEZIONE FUNZIONI	功能限制	SELECTION FONCTIONS	キョウ制限
Настройка ограничения рабочей функции	LOCKING FUNCTION	Sperrfunktion	FUNCIÓN BLOQUEADA	ФУНКЦИЯ БЛОКИРОВКИ	BLOCCO FUNZIONI	操作限制	BLOCCAGE FONCTIONS	操作ロック
Использование настройки автоматического режима	SELECT AUTO MODE	Auswahl Auto Betrieb	SELECCIÓN MODO AUTO	ВЫБОР РЕЖИМА АВТО	SELEZIONE MODO AUTO	自动模式	SELECTION DU MODO AUTO	自動モード
Настройка ограничения температурного диапазона	LIMIT TEMP FUNCTION	Limit Temp Funktion	LIMIT TEMP CONSIGNA	ОГРАНИЧЕНИЕ УСТ.ТЕМПЕРАТ	LIMITAZIONE TEMPERATURA	温度限制	LIMITATION TEMPERATURE	温度制限
Ограничение температуры охлаждения/дневного режима	LIMIT TEMP COOL MODE	Limit Kühl Temp	LIMIT TEMP MODO FRÍO	ОГРАНИЧЕНИЕ ОХЛАЖДЕНИЕ	LIMITAZIONE MODO COOL	制冷范围	LIMITE TEMP MODO FROID	制冷房
Ограничение температуры режима обогрева	LIMIT TEMP HEAT MODE	Limit Heiz Temp	LIMIT TEMP MODO CALOR	ОГРАНИЧЕНИЕ ОБОГРЕВ	LIMITAZIONE MODO HEAT	制热范围	LIMITE TEMP MODO CHAUD	制暖房
Ограничение температуры автоматического режима	LIMIT TEMP AUTO MODE	Limit Auto Temp	LIMIT TEMP MODO AUTO	ОГРАНИЧЕН РЕЖИМ АВТО	LIMITAZIONE MODO AUTO	自动范围	LIMITE TEMP MODO AUTO	制自動
Выбор режима	MODE SELECTION	Betriebsart wählen	SELECCIÓN DE MODO	ВЫБОР РЕЖИМА	SELEZIONE MODO	基本模式	SELECTION DU MODO	基本キョウ
Пульт дистанционного управления настроен как ОСНОВНОЙ	CONTROLLER MAIN	Hauptcontroller	CONTROL PRINCIPAL	ОСНОВНОЙ ПУЛЬТ	CONTROLLO MAIN	遥控主	TEKOMMANDE MAITRE	リモコン 主機
Пульт дистанционного управления настроен как ДОПОЛНИТЕЛЬНЫЙ	CONTROLLER SUB	Nebencontroller	CONTROL SECUNDARIO	ДОПОЛНИТЕЛЬНЫЙ ПУЛЬТ	CONTROLLO SUB	遥控辅	TEKOMMANDE ESCLAVE	リモコン 副機
Использование настройки часов	CLOCK	Uhr	RELOJ	ЧАСЫ	OROLOGIO	时钟	AFFICHAGE HORLOGE	時計 ユウツ
Установка дня недели и времени	TIME SET +:ENTER	Uhr stellen +:einstellen	CONFIG RELOJ +:CONFIG	ЧАСЫ:УСТ. +:ВВОД	OROLOGIO +:ENTER	时间 +:ENTER	HORLOGE +:ENTRER	トケイセッテイ +:カクテイ
Установка таймера	TIMER SET +:ENTER	Zeitschaltuhr +:einstellen	TEMPORIZA - DOR+:CONFIG	ТАЙМЕР:УСТ. +:ВВОД	TIMER +:ENTER	定时器 +:ENTER	PROG HORAIRE +:ENTRER	タイマーセッテイ +:カクテイ
Монитор таймера	TIMER MONITOR	Uhrzeit Anzeige	VISUALIZAR TEMPORIZAD.	ПРОСМОТР ТАЙМЕРА	VISUALIZ TIMER	定时器状态	AFFICHAGE PROG HORAIRE	タイマーモニター
Еженедельный таймер	WEEKLY TIMER	Wochenzeit schalt Uhr	TEMPORIZA - DOR SEMANAL	НЕДЕЛЬНЫЙ ТАЙМЕР	TIMER SETTIMANALE	每周定时器	PROG HEBDO MADAIRE	タイマー週間
Режим таймера выключен	TIMER MODE OFF	Zeitschaltuhr AUS	TEMPORIZA - DOR APAGADO	ТАЙМЕР ВЫКЛ.	TIMER OFF	定时器无效	PROG HORAIRE INACTIF	タイマー無効
Таймер автоотключения	AUTO OFF TIMER	Auto Zeit funktion AUS	APAGADO AUTOMÁTICO	АВТОВЫКЛЮЧ. ПО ТАЙМЕРУ	AUTO OFF TIMER	解除定时	PROG HORAIRE ARRET AUTO	タイマーオフオート
Простой таймер	SIMPLE TIMER	Einfache Zeitfunktion	TEMPORIZA - DOR SIMPLE	ПРОСТЫЙ ТАЙМЕР	TIMER SEMPLIFICATO	简易定时器	PROG HORAIRE SIMPLIFIE	タイマーカンイ
Ввод контактного номера в случае ошибки	CALL	←	←	←	←	←	←	←
Изменение дисплея	DISP MODE SETTING	Anzeige Betriebsart	MOSTRAR MODO	НАСТРОЙКА НА ПЕЖИМА	IMPOSTAZIONE MODO DISPLAY	转换表示	AFFICHAGE SOUS MENU	表示切替
Настройка дисплея температуры°C/°F	TEMP MODE °C/°F	Wechsel °C/°F	TEMP GRADOS °C/°F	ЕДИН.ТЕМПЕРА. °C/°F	TEMPERATURA °C/°F	温度°C/°F	TEMPERATURE °C/°F	温度°C/°F
Настройка дисплея температуры воздуха в помещении	ROOM TEMP DISP SELECT	Raum Temp gewählt	MOSTRAR TEMP.	ПОКАЗЫВАТЬ ТЕМП.В КОМН.	TEMPERATURA AMBIENTE	吸入温度	TEMPERATURE AMBIANTE	スィコンタム 部屋
Настройка дисплея автоматического охлаждения/обогрева	AUTO MODE DISP C/H	Auto Betrieb C/H	MOSTRAR F/C EN AUTO	ИНА.Т/Х В РЕЖИМЕ АВТО	AUTO C/H	自动表示	AFFICHAGE AUTO F/C	自動表示

9. Работа пульта дистанционного управления в аварийном режиме

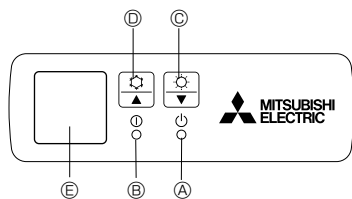

Если пульт дистанционного управления использовать нельзя
Если батарейки пульта дистанционного управления разрядились или в нем имеется неисправность, аварийный режим можно включить с помощью аварийных кнопок на решетке.

- Ⓐ Лампа DEFROST/STAND BY (РАЗМОРАЖИВАНИЕ/ОЖИДАНИЕ)
- Ⓑ Лампа работы
- Ⓒ Переключатель аварийной работы (обогрев)
- Ⓓ Переключатель аварийной работы (охлаждение)
- Ⓔ Приемник

Начало работы

- Чтобы включить режим охлаждения, нажмите и удерживайте кнопку Ⓒ более 2 секунд.
- Чтобы включить режим обогрева, нажмите и удерживайте кнопку Ⓓ более 2 секунд.

* Включение индикатора Ⓑ означает начало работы.

Примечание:

- Подробности аварийного режима приводятся ниже.

Рабочий режим	Режим охлаждения	Режим отопления
Настройка температуры	24°C	24°C
Скорость вентилятора	Высокая	Высокая
Направление воздушного потока	Горизонтальное	Вниз 5

Останов работы

- Для останова работы нажмите кнопку Ⓒ Ⓓ или кнопку Ⓒ Ⓓ.

10. Уход и чистка

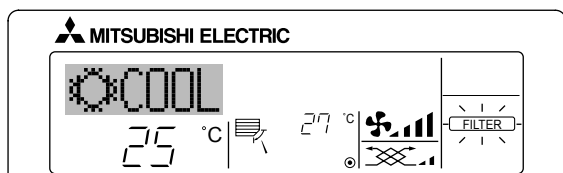

- Указывает на необходимость очистки фильтра. Обратитесь к специалистам для очистки фильтра.
- Для сброса индикации "FILTER" (фильтр) Если кнопку [FILTER] (фильтр) нажать быстро дважды после чистки фильтра, данная индикация погаснет, и функция вернется в исходное состояние.

Примечание:

- Если с пульта дистанционного управления осуществляется управление двумя или более внутренними блоками, срок действия фильтра определяется его типом. Индикация "FILTER" (фильтр) появляется на дисплее в случае необходимости очистки фильтра на главном внутреннем блоке. Когда индикация фильтра гаснет на дисплее, функция восстанавливает кумулятивное время замены фильтра.
- Индикация "FILTER" (фильтр) указывает на необходимость очистки фильтра после истечения определенного заданного срока его использования в нормальных условиях эксплуатации внутри помещения. Однако, ввиду того, что степень загрязненности фильтра определяется конкретными условиями эксплуатации, необходимо производить очистку фильтра с учетом данного фактора.
- Кумулятивный срок действия фильтра зависит от модели кондиционера.
- Данная индикация недоступна для пульта дистанционного управления.

▶ Чистка фильтров

- Проводите чистку фильтров с использованием пылесоса. При отсутствии пылесоса, легким постукиванием фильтра о твердый предмет стряхните с него грязь или пыль.
- Если фильтры сильно загрязнены, промойте их в теплой воде. Тщательно смойте остатки моющего средства и полностью просушите фильтры перед их обратной установкой в прибор.

⚠ Осторожно:

- Не сушите фильтры под прямыми солнечными лучами или с использованием источника отопления, такого как электрообогреватель: это может привести к деформации фильтров.
- Не промывайте фильтры в горячей воде (выше 50°C), так как это может привести к их деформации.
- Не забывайте устанавливать фильтры на место. Эксплуатация прибора без фильтров воздуха может привести к его поломке.

⚠ Осторожно:

- Прежде чем начать чистку, остановите работу прибора и отключите подачу электропитания.
- Внутренние приборы оборудованы фильтрами для удаления пыли из засасываемого воздуха. Прочищайте фильтры с помощью методов, обозначенных на рисунках ниже.

▶ Снятие фильтра

⚠ Осторожно:

- При удалении фильтра необходимо соблюдать меры предосторожности для защиты глаз от пыли. Также если для выполнения этой работы необходимо вставать на стул, соблюдайте осторожность, чтобы не упасть с него.
- После снятия фильтра не дотрагивайтесь до металлических частей внутри наружного блока, несоблюдение данного правила может привести к травме.

■ PLA-RP.BA

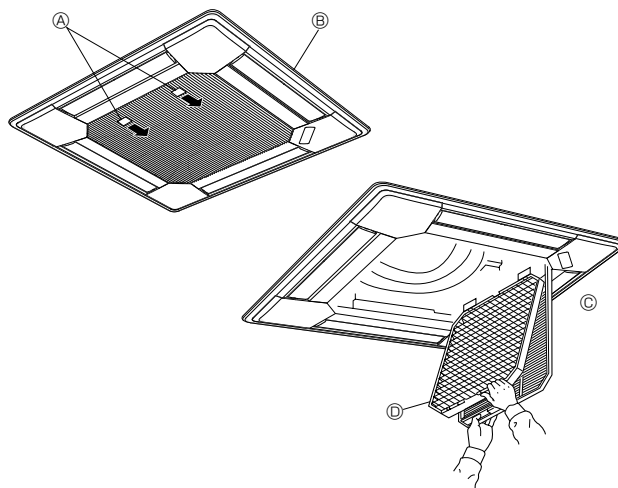

① Потяните за круглую ручку на воздухозаборной решетке в направлении, указанном стрелкой; решетка должна открыться.

② Откройте воздухозаборную решетку.

③ Освободите ручку на центральном ребре воздухозаборной решетки и потянув фильтр вперед, снимите его.

Ⓐ Ручка Б Решетка

Ⓒ Воздухозаборная решетка Ⓓ Фильтр

11. Исправление неполадок

Возникла проблема?	Вот решение. (Прибор работает нормально.)
Кондиционер не обеспечивает должный обогрев или охлаждение.	<ul style="list-style-type: none"> ■ Очистите фильтр. (При загрязнении или закупорке фильтра поток воздуха уменьшается.) ■ Проверьте регулировку температуры и отрегулируйте заданную температуру. ■ Убедитесь, что вокруг наружного прибора достаточно места. Не заблокирован ли впуск или выпуск воздуха? ■ Не оставлена ли открытой дверь или окно?
При начале работы в режиме обогрева теплый воздух из внутреннего прибора поступает через некоторое время.	<ul style="list-style-type: none"> ■ Теплый воздух не поступает до тех пор, пока внутренний прибор не прогреется до достаточной степени.
В режиме обогрева кондиционер останавливается до достижения заданной температуры в помещении.	<ul style="list-style-type: none"> ■ Если температура наружного воздуха низка, а влажность высокая, на наружном приборе может образоваться изморось. Если это произойдет, наружный прибор работает в режиме размораживания. Обычная работа должна возобновиться примерно через 10 минут.
Направление потока воздуха изменяется при работе или направление потока воздуха нельзя задать.	<ul style="list-style-type: none"> ■ В режиме охлаждения лопатки автоматически перемещаются в горизонтальное (вниз) положение после 1 часа, если выбрано направление потока воздуха вниз (горизонтально). Это необходимо для предотвращения образования воды и падения капель с лопаток. ■ В режиме обогрева лопатки автоматически перемещаются в направление горизонтального потока воздуха, когда температура потока воздуха низкая, или в режиме размораживания.
При изменении направления воздушного потока, лопатки всегда двигаются вверх и вниз, проходя через заданное положение, перед тем, как полностью остановиться в положении.	<ul style="list-style-type: none"> ■ При изменении направления воздушного потока лопатки перемещаются в заданное положение после определения базового положения.
Слышен звук текущей воды или время от времени шипящий звук.	<ul style="list-style-type: none"> ■ Эти звуки могут быть слышны, когда в кондиционере течет хладагент, или при изменении потока хладагента.
Слышен треск или скрип.	<ul style="list-style-type: none"> ■ Эти звуки могут быть слышны при трении деталей друг о друга по причине расширения и сжатия из-за изменений температуры.
В помещении неприятный запах.	<ul style="list-style-type: none"> ■ Внутренний прибор всасывает воздух с газами, исходящими из стен, ковровых настилов, мебели, а также запахи одежды, затем выдувает этот воздух обратно в помещение.
Из внутреннего прибора выходит белая дымка или пар.	<ul style="list-style-type: none"> ■ Если температура в помещении и влажность высокие, такое явление может наблюдаться при начале работы. ■ В режиме размораживания может подаваться холодный воздушный поток, который может казаться дымкой.
Из наружного прибора выходит вода или пар.	<ul style="list-style-type: none"> ■ В режиме охлаждения вода может образовываться и капать с холодных труб и стыков. ■ В режиме обогрева вода может образовываться и капать с теплообменника. ■ В режиме размораживания вода на теплообменнике испаряется, и может появиться водяной пар.
Индикатор работы не появляется на дисплее пульта дистанционного управления.	<ul style="list-style-type: none"> ■ Включите питание. На дисплее пульта дистанционного управления появится "☉".
На дисплее пульта дистанционного управления отображается "☹".	<ul style="list-style-type: none"> ■ При центральном управлении на пульте дистанционного управления появляется "☹", и запустить или остановить работу кондиционера с пульта дистанционного управления нельзя.
При перезапуске кондиционера вскоре после его останова он не работает, несмотря на нажатие кнопки ON/OFF (ВКЛ/ВЫКЛ).	<ul style="list-style-type: none"> ■ Подождите примерно три минуты. (Работа остановилась для защиты кондиционера.)
Кондиционер работает без нажатия кнопки ON/OFF (ВКЛ/ВЫКЛ).	<ul style="list-style-type: none"> ■ Не установлен ли таймер включения? Нажмите кнопку ON/OFF (ВКЛ/ВЫКЛ) для останова работы. ■ Не подключен ли кондиционер к центральному пульту дистанционного управления? Проконсультируйтесь с людьми, управляющими кондиционером. ■ Не отображается ли "☹" на дисплее пульта дистанционного управления? Проконсультируйтесь с людьми, управляющими кондиционером. ■ Не задана ли функция автоматического восстановления после сбоя электропитания? Нажмите кнопку ON/OFF (ВКЛ/ВЫКЛ) для останова работы.
Кондиционер останавливается без нажатия кнопки ON/OFF (ВКЛ/ВЫКЛ).	<ul style="list-style-type: none"> ■ Не установлен ли таймер отключения? Нажмите кнопку ON/OFF (ВКЛ/ВЫКЛ) для перезапуска работы. ■ Не подключен ли кондиционер к центральному пульту дистанционного управления? Проконсультируйтесь с людьми, управляющими кондиционером. ■ Не отображается ли "☹" на дисплее пульта дистанционного управления? Проконсультируйтесь с людьми, управляющими кондиционером.
Невозможно задать работу по таймеру с пульта дистанционного управления.	<ul style="list-style-type: none"> ■ Действительны ли настройки таймера? Если таймер можно задать, на дисплее пульта дистанционного управления отображается (WEEKLY), (SIMPLE), или (AUTO OFF).
На дисплее пульта дистанционного управления отображается сообщение "PLEASE WAIT" (ПОЖАЛУЙСТА, ПОДОЖДИТЕ).	<ul style="list-style-type: none"> ■ Осуществляются первоначальные настройки. Подождите примерно 3 минуты.
На дисплее пульта дистанционного управления отображается код ошибки.	<ul style="list-style-type: none"> ■ Включились защитные устройства для защиты кондиционера. ■ Не пытайтесь отремонтировать данное оборудование самостоятельно. Немедленно отключите питание и обратитесь к своему поставщику. Обязательно сообщите поставщику наименование модели и информацию, которая появилась на дисплее пульта дистанционного управления.

11. Исправление неполадок

Возникла проблема?	Вот решение. (Прибор работает нормально.)												
Слышен звук дренажа воды или вращения двигателя.	<ul style="list-style-type: none"> При останове режима охлаждения дренажный насос включается, затем останавливается. Подождите примерно 3 минуты. 												
Уровень шума превышает уровень, указанный в технических характеристиках.	<ul style="list-style-type: none"> Уровень шума работающего кондиционера зависит от акустики конкретного помещения (см. таблицу ниже). Он может быть выше, чем указано в спецификации, поскольку тестовый замер проводился в безэховом помещении. <table border="1"> <thead> <tr> <th></th> <th>Помещения с высоким уровнем поглощения шума</th> <th>Обычные помещения</th> <th>Помещения с низким уровнем поглощения шума</th> </tr> </thead> <tbody> <tr> <td>Примеры местоположения</td> <td>Студия радиовещания, музыкальная студия и т.д.</td> <td>Приемная, вестибюль гостиницы и т.д.</td> <td>Офис, гостиничный номер</td> </tr> <tr> <td>Уровни шума</td> <td>от 3 до 7 дБ</td> <td>от 6 до 10 дБ</td> <td>от 9 до 13 дБ</td> </tr> </tbody> </table>		Помещения с высоким уровнем поглощения шума	Обычные помещения	Помещения с низким уровнем поглощения шума	Примеры местоположения	Студия радиовещания, музыкальная студия и т.д.	Приемная, вестибюль гостиницы и т.д.	Офис, гостиничный номер	Уровни шума	от 3 до 7 дБ	от 6 до 10 дБ	от 9 до 13 дБ
	Помещения с высоким уровнем поглощения шума	Обычные помещения	Помещения с низким уровнем поглощения шума										
Примеры местоположения	Студия радиовещания, музыкальная студия и т.д.	Приемная, вестибюль гостиницы и т.д.	Офис, гостиничный номер										
Уровни шума	от 3 до 7 дБ	от 6 до 10 дБ	от 9 до 13 дБ										
На пульте дистанционного управления ничего не отображается, дисплей тусклый, или внутренний прибор получает сигналы, если только пульт дистанционного управления находится близко.	<ul style="list-style-type: none"> Батарейки разряжены. Замените батарейки и нажмите кнопку Reset (Сброс). Если после замены батареек ничего не появляется, убедитесь, что батарейки вставлены с соблюдением полярности (+, -). 												
Лампа работы около приемника пульта дистанционного управления на внутреннем приборе мигает.	<ul style="list-style-type: none"> Включилась функция самодиагностики для защиты кондиционера. Не пытайтесь отремонтировать данное оборудование самостоятельно. Немедленно отключите питание и обратитесь к своему поставщику. Обязательно сообщите поставщику наименование модели. 												

12. Технические характеристики

Модель	PLA-RP35BA	PLA-RP50BA	PLA-RP60BA	PLA-RP71BA	PLA-RP100BA	PLA-RP125BA	PLA-RP140BA2
Электропитание (Напряжение <В> / Частота <Гц>)	~/N 230/50						
Номинальная потребляемая мощность (Только внутренний прибор) <Вт>	0,03	0,05	0,05	0,07	0,14	0,15	0,16
Номинальный ток (Только внутренний прибор) <А>	0,22	0,36	0,36	0,51	0,94	1,00	1,07
ОБОГРЕВАТЕЛЬ <кВт>	-	-	-	-	-	-	-
Габариты (Высота) <мм>	258(35)			298(35)			
Габариты (Ширина) <мм>	840(950)						
Габариты (Глубина) <мм>	840(950)						
Скорость движения воздушного потока в вентиляторе (Низкая-Средняя 2-Средняя 1-Высокая) <м³/мин>	11-12-13-15	12-14-16-18	12-14-16-18	14-16-18-21	20-23-26-30	22-25-28-31	24-26-29-32
Уровень шума (Низкая-Средняя 2-Средняя 1-Высокая) <дБ>	27-28-29-31	28-29-31-32	28-29-31-32	28-30-32-34	32-34-37-40	34-36-39-41	36-39-42-44
Масса Нетто <кг>	22(6)		23(6)		25(6)		27(6)

Модель	PLA-RP71BA2	PLA-RP100BA3	PLA-RP125BA2
Электропитание (Напряжение <В> / Частота <Гц>)	~/N 230/50		
Номинальная потребляемая мощность (Только внутренний прибор) <Вт>	0,07	0,15	0,16
Номинальный ток (Только внутренний прибор) <А>	0,51	1,00	1,07
ОБОГРЕВАТЕЛЬ <кВт>	-	-	-
Габариты (Высота) <мм>	258(35)	298(35)	
Габариты (Ширина) <мм>	840(950)		
Габариты (Глубина) <мм>	840(950)		
Скорость движения воздушного потока в вентиляторе (Низкая-Средняя 2-Средняя 1-Высокая) <м³/мин>	14-16-18-21	20-23-26-30	22-25-28-31
Уровень шума (Низкая-Средняя 2-Средняя 1-Высокая) <дБ>	28-30-32-34	32-34-37-40	34-36-39-41
Масса Нетто <кг>	23(6)	26(6)	27(6)

*1 Цифра в () означает GRILL (решетка).

This product is designed and intended for use in the residential,
commercial and light-industrial environment.

Please be sure to put the contact address/telephone number on
this manual before handing it to the customer.