

Air to Water Heat Pump

PUHZ-SW·HA series

PUHZ-SW·KA series

INSTALLATION MANUAL

FOR INSTALLER

For safe and correct use, read this manual and the indoor unit installation manual thoroughly before installing the outdoor unit. English is original. The other languages versions are translation of the original.

INSTALLATIONSHANDBUCH

FÜR INSTALLATEURE

Aus Sicherheitsgründen und zur richtigen Verwendung vor der Installation der Außenanlage das vorliegende Handbuch und die Installationsanleitung der Innenanlage gründlich durchlesen. Das Original ist in Englisch. Die anderen Sprachversionen sind vom Original übersetzt.

MANUEL D'INSTALLATION

POUR L'INSTALLATEUR

Avant d'installer l'appareil extérieur, lire attentivement ce manuel, ainsi que le manuel d'installation de l'appareil intérieur pour une utilisation sûre et correcte. L'anglais est l'original. Les versions fournies dans d'autres langues sont des traductions de l'original.

INSTALLATIEHANDLEIDING

VOOR DE INSTALLATEUR

Lees deze handleiding en de installatiehandleiding van het binnenapparaat zorgvuldig door voordat u met het installeren van het buitenapparaat begint. Het Engels is het origineel. De andere taalversies zijn vertalingen van het origineel.

MANUAL DE INSTALACIÓN

PARA EL INSTALADOR

Para un uso correcto y seguro, lea detalladamente este manual y el manual de instalación de la unidad interior antes de instalar la unidad exterior. El idioma original del documento es el inglés. Las versiones en los demás idiomas son traducciones del original.

MANUALE DI INSTALLAZIONE

PER L'INSTALLATORE

Per un uso sicuro e corretto, leggere attentamente il presente manuale ed il manuale d'installazione dell'unità interna prima di installare l'unità esterna. Il testo originale è redatto in lingua Inglese. Le altre versioni linguistiche rappresentano traduzioni dell'originale.

ΕΓΧΕΙΡΙΔΙΟ ΟΔΗΓΙΩΝ ΕΓΚΑΤΑΣΤΑΣΗΣ

ΓΙΑ ΑΥΤΟΝ ΠΟΥ ΚΑΝΕΙ ΤΗΝ ΕΓΚΑΤΑΣΤΑΣΗ

Για σωστή και ασφαλή χρήση, διαβάστε προσεκτικά αυτό το εγχειρίδιο καθώς και το εγχειρίδιο εγκατάστασης της εσωτερικής μονάδας, προτού εγκαταστήσετε την εξωτερική μονάδα. Η γλώσσα του πρωτοτύπου είναι η αγγλική. Οι εκδόσεις άλλων γλωσσών είναι μεταφράσεις του πρωτοτύπου.

MANUAL DE INSTALAÇÃO

PARA O INSTALADOR

Para uma utilização segura e correcta, leia atentamente este manual e o manual de instalação da unidade interior antes de instalar o aparelho de unidade exterior. O idioma original é o inglês. As versões em outros idiomas são traduções do idioma original.

INSTALLATIONSMANUAL

TIL INSTALLATØREN

Læs af sikkerhedshensyn denne manual samt manualen til installation af indendørsenheden grundigt, før du installerer udendørsenheden. Engelsk er originalen. De andre sprogversioner er oversættelser af originalen.

INSTALLATIONSMANUAL

FÖR INSTALLATÖREN

Läs bruksanvisningen och inomhusenhetens installationshandbok noga innan utomhusenhet installeras så att den används på ett säkert och korrekt sätt. Engelska är originalspråket. De övriga språkversionerna är översättningar av originalet.

MONTAJ ELKİTABI

MONTÖR İÇİN

Emniyetli ve doğru kullanım için, dış üniteyi monte etmeden önce bu kılavuzu ve iç ünite montaj kılavuzunu tamamiyle okuyun. Aslı İngilizce'dir. Diğer dillerdeki sürümler aslının çevirisidir.

РУКОВОДСТВО ПО УСТАНОВКЕ

ДЛЯ УСТАНОВИТЕЛЯ

Для обеспечения безопасной и надлежащей эксплуатации внимательно прочтите данное руководство и руководство по установке внутреннего прибора перед установкой наружного прибора. Языком оригинала является английский. Версии на других языках являются переводом оригинала.

INSTALLASJONSHÅNDBOK

FOR MONTØR

For å sikre trygg og riktig bruk skal denne håndboken samt installasjonshåndboken for innendørsenheten leses grundig igjennom før enheten installeres. Engelsk er originalspråket. De andre språkversjonene er oversettelser av originalen.

ASENNUSOPAS

ASENTAJALLE

Turvallisen ja asianmukaisen käytön varmistamiseksi lue tämä opas sekä sisäyksikön asennusopas huolellisesti ennen yksikön asentamista. Alkuperäiskieli on englanti. Muut kieliversiot ovat alkuperäisen käännöksiä.

English

Deutsch

Français

Nederlands

Español

Italiano

Ελληνικά

Português

Dansk

Svenska

Türkçe

Русский

Norsk

Suomi

Contents

1. Safety precautions.....	2	6. Water piping work.....	9
2. Installation location.....	3	7. Electrical work.....	10
3. Installing the outdoor unit.....	5	8. Special Functions.....	12
4. Installing the refrigerant piping.....	5	9. System control.....	12
5. Drainage piping work.....	9	10. Specifications.....	12



Note: This symbol mark is for EU countries only.

This symbol mark is according to the directive 2012/19/EU Article 14 Information for users and Annex IX.

Your MITSUBISHI ELECTRIC product is designed and manufactured with high quality materials and components which can be recycled and reused.

This symbol means that electrical and electronic equipment, at their end-of-life, should be disposed of separately from your household waste.

Please, dispose of this equipment at your local community waste collection/recycling centre.

In the European Union there are separate collection systems for used electrical and electronic product.

Please, help us to conserve the environment we live in!

⚠ Caution:

• Do not vent R410A into the Atmosphere:

• R410A is a Fluorinated Greenhouse gas, covered by the Kyoto Protocol, with a Global Warming Potential (GWP)=1975.

■ Heat pumps certification

The mark "NF Heat pumps" is an independent certification program that heat pumps' performances and production quality of the factory are conformed with the certification reference NF-414. The combinations of indoor units and outdoor units, and their applications allowed to use the NF PAC mark can be consulted on the website www.marque-nf.com

1. Safety precautions

- ▶ Before installing the unit, make sure you read all the "Safety precautions".
- ▶ Please report to or take consent by the supply authority before connection to the system.

- ▶ Equipment complying with IEC/EN 61000-3-12 (PUHZ-SW100/120VHA)

- ▶ PUHZ-SW160, 200YKA

"This equipment complies with IEC 61000-3-12 provided that the short-circuit power Ssc is greater than or equal to Ssc (*1) at the interface point between the user's supply and the public system. It is the responsibility of the installer or user of the equipment to ensure, by consultation with the distribution network operator if necessary, that the equipment is connected only to a supply with a short-circuit power Ssc greater than or equal to Ssc (*1)"

Ssc (*1)

Model	Ssc (MVA)
PUHZ-SW160YKA	1.35
PUHZ-SW200YKA	1.49

⚠ Warning:

Describes precautions that must be observed to prevent danger of injury or death to the user.

⚠ Caution:

Describes precautions that must be observed to prevent damage to the unit.

After installation work has been completed, explain the "Safety Precautions," use, and maintenance of the unit to the customer according to the information in the Operation Manual and perform the test run to ensure normal operation. Both the Installation Manual and Operation Manual must be given to the user for keeping. These manuals must be passed on to subsequent users.

⚡ : Indicates a part which must be grounded.

⚠ Warning:

Carefully read the labels affixed to the main unit.

⚠ Warning:

- The unit must not be installed by the user. Ask a dealer or an authorized technician to install the unit. If the unit is installed incorrectly, water leakage, electric shock, or fire may result.
- For installation work, follow the instructions in the Installation Manual and use tools and pipe components specifically made for use with R410A refrigerant. The R410A refrigerant in the HFC system is pressurized 1.6 times the pressure of usual refrigerants. If pipe components not designed for R410A refrigerant are used and the unit is not installed correctly, the pipes may burst and cause damage or injuries. In addition, water leakage, electric shock, or fire may result.
- The unit must be installed according to the instructions in order to minimize the risk of damage from earthquakes, typhoons, or strong winds. An incorrectly installed unit may fall down and cause damage or injuries.
- The unit must be securely installed on a structure that can sustain its weight. If the unit is mounted on an unstable structure, it may fall down and cause damage or injuries.
- If the outdoor unit is installed in a small room, measures must be taken to prevent the refrigerant concentration in the room from exceeding the safety limit in the event of refrigerant leakage. Consult a dealer regarding the appropriate measures to prevent the allowable concentration from being exceeded. Should the refrigerant leak and cause the concentration limit to be exceeded, hazards due to lack of oxygen in the room may result.
- Ventilate the room if refrigerant leaks during operation. If refrigerant comes into contact with a flame, poisonous gases will be released.
- All electric work must be performed by a qualified technician according to local regulations and the instructions given in this manual. The units must be powered by dedicated power lines and the correct voltage and circuit breakers must be used. Power lines with insufficient capacity or incorrect electrical work may result in electric shock or fire.
- Use C1220 copper phosphorus, for copper and copper alloy seamless pipes, to connect the refrigerant pipes. If the pipes are not connected correctly, the unit will not be properly grounded and electric shock may result.

- Use only specified cables for wiring. The wiring connections must be made securely with no tension applied on the terminal connections. Also, never splice the cables for wiring (unless otherwise indicated in this document). Failure to observe these instructions may result in overheating or a fire.
- The terminal block cover panel of the outdoor unit must be firmly attached. If the cover panel is mounted incorrectly and dust and moisture enter the unit, electric shock or fire may result.
- When installing or relocating, or servicing the outdoor unit, use only the specified refrigerant (R410A) to charge the refrigerant lines. Do not mix it with any other refrigerant and do not allow air to remain in the lines. If air is mixed with the refrigerant, then it can be the cause of abnormal high pressure in the refrigerant line, and may result in an explosion and other hazards. The use of any refrigerant other than that specified for the system will cause mechanical failure or system malfunction or unit breakdown. In the worst case, this could lead to a serious impediment to securing product safety.
- Use only accessories authorized by Mitsubishi Electric and ask a dealer or an authorized technician to install them. If accessories are incorrectly installed, water leakage, electric shock, or fire may result.
- Do not alter the unit. Consult a dealer for repairs. If alterations or repairs are not performed correctly, water leakage, electric shock, or fire may result.
- The user should never attempt to repair the unit or transfer it to another location. If the unit is installed incorrectly, water leakage, electric shock, or fire may result. If the outdoor unit must be repaired or moved, ask a dealer or an authorized technician.
- After installation has been completed, check for refrigerant leaks. If refrigerant leaks into the room and comes into contact with the flame of a heater or portable cooking range, poisonous gases will be released.

1.1. Before installation

⚠ Caution:

- Do not use the unit in an unusual environment. If the outdoor unit is installed in areas exposed to steam, volatile oil (including machine oil), or sulfuric gas, areas exposed to high salt content such as the seaside, or areas where the unit will be covered by snow, the performance can be significantly reduced and the internal parts can be damaged.
- Do not install the unit where combustible gases may leak, be produced, flow, or accumulate. If combustible gas accumulates around the unit, fire or explosion may result.

- The outdoor unit produces condensation during the heating operation. Make sure to provide drainage around the outdoor unit if such condensation is likely to cause damage.
- When installing the unit in a hospital or communications office, be prepared for noise and electronic interference. Inverters, home appliances, high-frequency medical equipment, and radio communications equipment can cause the outdoor unit to malfunction or breakdown. The outdoor unit may also affect medical equipment, disturbing medical care, and communications equipment, harming the screen display quality.

1. Safety precautions

1.2. Before installation (relocation)

⚠ Caution:

- Be extremely careful when transporting or installing the units. Two or more persons are needed to handle the unit, as it weighs 20 kg or more. Do not grasp the packaging bands. Wear protective gloves to remove the unit from the packaging and to move it, as you can injure your hands on the fins or the edge of other parts.
- Be sure to safely dispose of the packaging materials. Packaging materials, such as nails and other metal or wooden parts may cause stabs or other injuries.

1.3. Before electric work

⚠ Caution:

- Be sure to install circuit breakers. If not installed, electric shock may result.
- For the power lines, use standard cables of sufficient capacity. Otherwise, a short circuit, overheating, or fire may result.
- When installing the power lines, do not apply tension to the cables. If the connections are loosened, the cables can snap or break and overheating or fire may result.

1.4. Before starting the test run

⚠ Caution:

- Turn on the main power switch more than 12 hours before starting operation. Starting operation just after turning on the power switch can severely damage the internal parts. Keep the main power switch turned on during the operation season.
- Before starting operation, check that all panels, guards and other protective parts are correctly installed. Rotating, hot, or high voltage parts can cause injuries.
- Do not touch any switch with wet hands. Electric shock may result.

1.5. Using R410A refrigerant outdoor units

⚠ Caution:

- Use C1220 copper phosphorus, for copper and copper alloy seamless pipes, to connect the refrigerant pipes. Make sure the insides of the pipes are clean and do not contain any harmful contaminants such as sulfuric compounds, oxidants, debris, or dust. Use pipes with the specified thickness. (Refer to 4.1.) Note the following if reusing existing pipes that carried R22 refrigerant.
 - Replace the existing flare nuts and flare the flared sections again.
 - Do not use thin pipes. (Refer to 4.1.)
- Store the pipes to be used during installation indoors and keep both ends of the pipes sealed until just before brazing. (Leave elbow joints, etc. in their packaging.) If dust, debris, or moisture enters the refrigerant lines, oil deterioration or compressor breakdown may result.
- Use ester oil, ether oil, alkylbenzene oil (small amount) as the refrigeration oil applied to the flared sections. If mineral oil is mixed in the refrigeration oil, oil deterioration may result.

- The base and attachments of the outdoor unit must be periodically checked for looseness, cracks or other damage. If such defects are left uncorrected, the unit may fall down and cause damage or injuries.
- Do not clean the outdoor unit with water. Electric shock may result.
- Tighten all flare nuts to specification using a torque wrench. If tightened too much, the flare nut can break after an extended period and refrigerant can leak out.

- Be sure to ground the unit. Do not connect the ground wire to gas or water pipes, lightning rods, or telephone grounding lines. If the unit is not properly grounded, electric shock may result.
- Use circuit breakers (ground fault interrupter, isolating switch (+B fuse), and molded case circuit breaker) with the specified capacity. If the circuit breaker capacity is larger than the specified capacity, breakdown or fire may result.

- Do not touch the refrigerant pipes with bare hands during operation. The refrigerant pipes are hot or cold depending on the condition of the flowing refrigerant. If you touch the pipes, burns or frostbite may result.
- After stopping operation, be sure to wait at least five minutes before turning off the main power switch. Otherwise, water leakage or breakdown may result.

- Do not use refrigerant other than R410A refrigerant. If another refrigerant is used, the chlorine will cause the oil to deteriorate.
- Use the following tools specifically designed for use with R410A refrigerant. The following tools are necessary to use R410A refrigerant. Contact your nearest dealer for any questions.

Tools (for R410A)	
Gauge manifold	Flare tool
Charge hose	Size adjustment gauge
Gas leak detector	Vacuum pump adapter
Torque wrench	Electronic refrigerant charging scale

- Be sure to use the correct tools. If dust, debris, or moisture enters the refrigerant lines, refrigeration oil deterioration may result.
- Do not use a charging cylinder. If a charging cylinder is used, the composition of the refrigerant will change and the efficiency will be lowered.

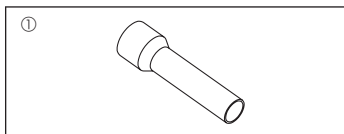

Fig. 1-1

1.6. Accessories of outdoor unit (Fig. 1-1) (SW160, 200)

The parts show in the left are the accessories of this unit, which are affixed to the inside of the service panel.

- ① Joint Pipe accessory.....x1
- (1) Put flare nut which is removed from the Ball Valve on the Joint Pipe accessory and carry out flare work.
- (2) The Joint Pipe accessory and the pipe which is prepared on site must be brazed in non-oxidation status.
- (3) After the pipes are brazed, connect the Joint Pipe accessory to the Ball Valve which locates within the unit by flare connection.
 - * Never connect the Joint Pipe accessory to the Ball Valve before brazing. Some parts may be burnt and it may cause refrigerant leakage.

2. Installation location

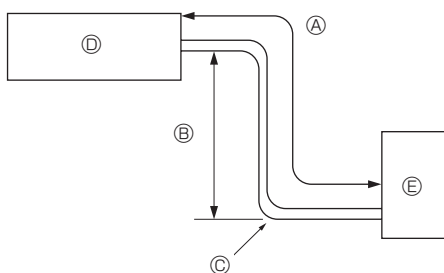

Fig. 2-1

2.1. Refrigerant pipe (Fig. 2-1)

► Check that the difference between the heights of the indoor and outdoor units, the length of refrigerant pipe, and the number of bends in the pipe are within the limits shown below.

Model	Ⓐ Pipe length (one way)	Ⓑ Height difference	Ⓒ Number of bends (one way)
SW40, 50, 75	2 m - 40 m	Max. 10 m	Max. 15
SW100, 120	2 m - 75 m	Max. 30 m	Max. 15
SW160, 200	2 m - 80 m	Max. 30 m	Max. 15

- Height difference limitations are binding regardless of which unit, indoor or outdoor, is positioned higher.
 - Ⓓ Indoor unit
 - Ⓔ Outdoor unit

2. Installation location

■ SW40, 50

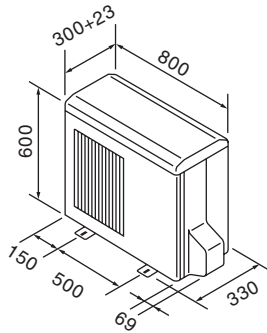

■ SW75, 100, 120, 160, 200

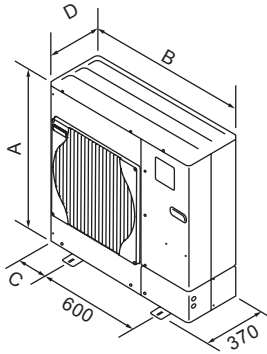

Model	A (mm)	B (mm)	C (mm)	D (mm)
SW75	943	950	175	330 + 30
SW100	1350	950	175	330 + 30
SW120	1350	950	175	330 + 30
SW160	1338	1050	225	330 + 40
SW200	1338	1050	225	330 + 40

Fig. 2-2

2.2. Choosing the outdoor unit installation location

- Avoid locations exposed to direct sunlight or other sources of heat.
- Select a location from which noise emitted by the unit will not inconvenience neighbors.
- Select a location permitting easy wiring and pipe access to the power source and indoor unit.
- Avoid locations where combustible gases may leak, be produced, flow, or accumulate.
- Note that water may drain from the unit during operation.
- Select a level location that can bear the weight and vibration of the unit.
- Avoid locations where the unit can be covered by snow. In areas where heavy snow fall is anticipated, special precautions such as raising the installation location or installing a hood on the air intake must be taken to prevent the snow from blocking the air intake or blowing directly against it. This can reduce the airflow and a malfunction may result.
- Avoid locations exposed to oil, steam, or sulfuric gas.
- Use the transportation handles of the outdoor unit to transport the unit. If the unit is carried from the bottom, hands or fingers may be pinched.

2.3. Outline dimensions (Outdoor unit) (Fig. 2-2)

2.4. Ventilation and service space

2.4.1. Windy location installation

When installing the outdoor unit on a rooftop or other location unprotected from the wind, situate the air outlet of the unit so that it is not directly exposed to strong winds. Strong wind entering the air outlet may impede the normal airflow and a malfunction may result.

The following shows three examples of precautions against strong winds.

- ① Face the air outlet towards the nearest available wall about 50 cm away from the wall. (Fig. 2-3)
- ② Install an optional air guide if the unit is installed in a location where strong winds from a typhoon, etc. may directly enter the air outlet. (Fig. 2-4)
 - Ⓐ Air outlet guide
- ③ Position the unit so that the air outlet blows perpendicularly to the seasonal wind direction, if possible. (Fig. 2-5)
 - Ⓑ Wind direction

2.4.2. When installing a single outdoor unit (Refer to the last page)

Minimum dimensions are as follows, except for Max., meaning Maximum dimensions, indicated.

The figures in parentheses are for SW100-200 models.

Refer to the figures for each case.

- ① Obstacles at rear only (Fig. 2-6)
- ② Obstacles at rear and above only (Fig. 2-7)
- ③ Obstacles at rear and sides only (Fig. 2-8)
 - * 350 for SW40, 50.
- ④ Obstacles at front only (Fig. 2-9)
 - * When using an optional air outlet guide, the clearance for SW100-200 models is 500 mm or more.
- ⑤ Obstacles at front and rear only (Fig. 2-10)
 - * When using an optional air outlet guide, the clearance for SW100-200 models is 500 mm or more.
- ⑥ Obstacles at rear, sides, and above only (Fig. 2-11)
 - * 350 for SW40, 50.
 - Do not install the optional air outlet guides for upward airflow.

2.4.3. When installing multiple outdoor units (Refer to the last page)

Leave 350 mm for SW40, 50 and 10 mm for SW75-120 and 50 mm for SW160, 200 space or more between the units.

The figures in parentheses are for SW100-200 models.

- ① Obstacles at rear only (Fig. 2-12)
- ② Obstacles at rear and above only (Fig. 2-13)
 - No more than 3 units must be installed side by side. In addition, leave space as shown.
 - Do not install the optional air outlet guides for upward airflow.
- ③ Obstacles at front only (Fig. 2-14)
 - * When using an optional air outlet guide, the clearance for SW100-200 models is 1000 mm or more.
- ④ Obstacles at front and rear only (Fig. 2-15)
 - * When using an optional air outlet guide, the clearance for SW100-200 models is 1000 mm or more.
- ⑤ Single parallel unit arrangement (Fig. 2-16)
 - * When using an optional air outlet guide installed for upward airflow, the clearance is 500 (1000) mm or more.
- ⑥ Multiple parallel unit arrangement (Fig. 2-17)
 - * When using an optional air outlet guide installed for upward airflow, the clearance is 1000 (1500) mm or more.
- ⑦ Stacked unit arrangement (Fig. 2-18)
 - The units can be stacked up to two units high.
 - No more than 2 stacked units must be installed side by side. In addition, leave space as shown.

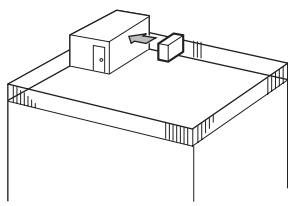

Fig. 2-3

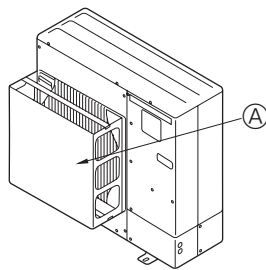

Fig. 2-4

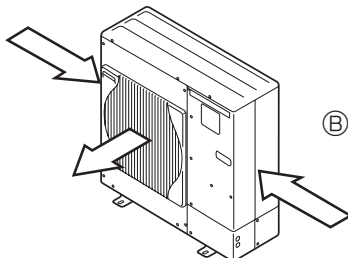
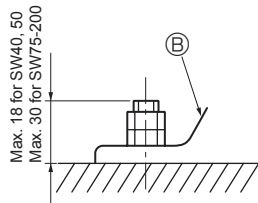
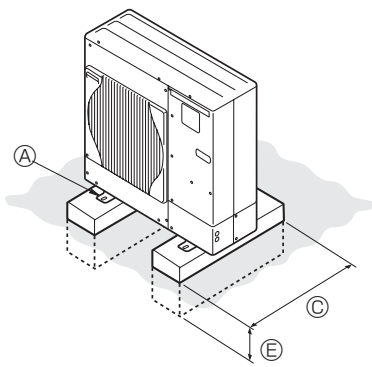

Fig. 2-5

3. Installing the outdoor unit



- Ⓐ M10 (3/8") bolt
- Ⓑ Base
- Ⓒ As long as possible.
- Ⓓ Vent
- Ⓔ Set deep in the ground

(mm)

- Be sure to install the unit in a sturdy, level surface to prevent rattling noises during operation. (Fig. 3-1)

<Foundation specifications>

Foundation bolt	M10 (3/8")
Thickness of concrete	120 mm
Length of bolt	70 mm
Weight-bearing capacity	320 kg

- Make sure that the length of the foundation bolt is within 30 mm of the bottom surface of the base.
- Secure the base of the unit firmly with four-M10 foundation bolts in sturdy locations.

Installing the outdoor unit

- Do not block the vent. If the vent is blocked, operation will be hindered and breakdown may result.
- In addition to the unit base, use the installation holes on the back of the unit to attach wires, etc., if necessary to install the unit. Use self-tapping screws ($\phi 5 \times 15$ mm or less) and install on site.

⚠ Warning:

- The unit must be securely installed on a structure that can sustain its weight. If the unit is mounted on an unstable structure, it may fall down and cause damage or injuries.
- The unit must be installed according to the instructions in order to minimize the risk of damage from earthquakes, typhoons, or strong winds. An incorrectly installed unit may fall down and cause damage or injuries.

■ SW40, 50

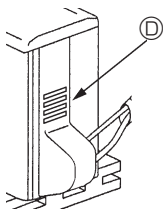

■ SW75-120

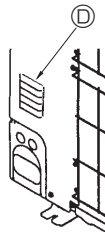

■ SW160, 200

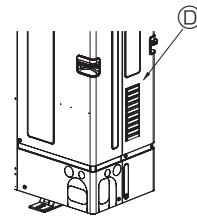

■ SW40, 50

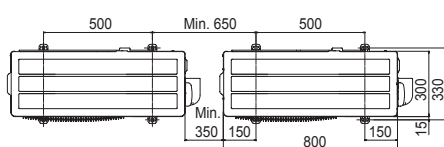

■ SW75-120

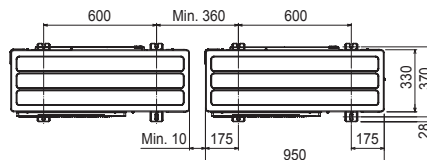
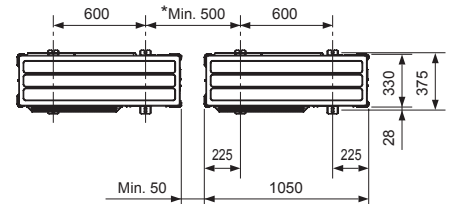

Fig. 3-1

■ SW160, 200



*When installing a single outdoor unit, the clearance is 15 mm or more.

4. Installing the refrigerant piping

4.1. Precautions for devices that use R410A refrigerant

- Refer to 1.5. for precautions not included below on using outdoor units with R410A refrigerant.
- Use ester oil, ether oil, alkylbenzene oil (small amount) as the refrigeration oil applied to the flared sections.
- Use C1220 copper phosphorus, for copper and copper alloy seamless pipes, to connect the refrigerant pipes. Use refrigerant pipes with the thicknesses specified in the table to the below. Make sure the insides of the pipes are clean and do not contain any harmful contaminants such as sulfuric compounds, oxidants, debris, or dust. Always apply no-oxidation brazing when brazing the pipes, otherwise, the compressor will be damaged.

⚠ Warning:

When installing or relocating, or servicing the outdoor unit, use only the specified refrigerant (R410A) to charge the refrigerant lines. Do not mix it with any other refrigerant and do not allow air to remain in the lines. If air is mixed with the refrigerant, then it can be the cause of abnormal high pressure in the refrigerant line, and may result in an explosion and other hazards.

The use of any refrigerant other than that specified for the system will cause mechanical failure or system malfunction or unit breakdown. In the worst case, this could lead to a serious impediment to securing product safety.

Pipe size (mm)	$\phi 6.35$	$\phi 9.52$	$\phi 12.7$	$\phi 15.88$	$\phi 19.05$	$\phi 22.2$	$\phi 25.4$	$\phi 28.58$
Thickness (mm)	0.8	0.8	0.8	1.0	1.0	1.0	1.0	1.0

- Do not use pipes thinner than those specified above.
- Use 1/2 H or H pipes if the diameter is 19.05 mm or larger.

4. Installing the refrigerant piping

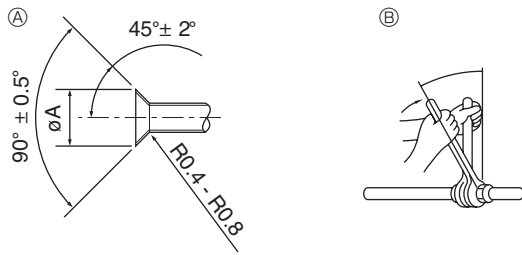

- Ⓐ Flare cutting dimensions
Ⓑ Flare nut tightening torque

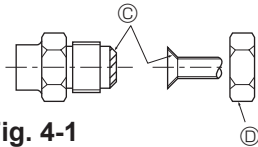

Fig. 4-1

Ⓐ (Fig. 4-1)

Copper pipe O.D. (mm)	Flare dimensions ϕA dimensions (mm)
$\phi 6.35$	8.7 - 9.1
$\phi 9.52$	12.8 - 13.2
$\phi 12.7$	16.2 - 16.6
$\phi 15.88$	19.3 - 19.7
$\phi 19.05$	23.6 - 24.0

Ⓑ (Fig. 4-1)

Copper pipe O.D. (mm)	Flare nut O.D. (mm)	Tightening torque (N·m)
$\phi 6.35$	17	14 - 18
$\phi 6.35$	22	34 - 42
$\phi 9.52$	22	34 - 42
$\phi 12.7$	26	49 - 61
$\phi 12.7$	29	68 - 82
$\phi 15.88$	29	68 - 82
$\phi 15.88$	36	100 - 120
$\phi 19.05$	36	100 - 120

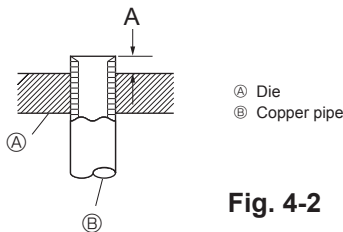

Fig. 4-2

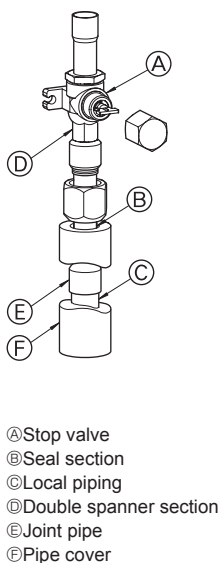

Fig. 4-3

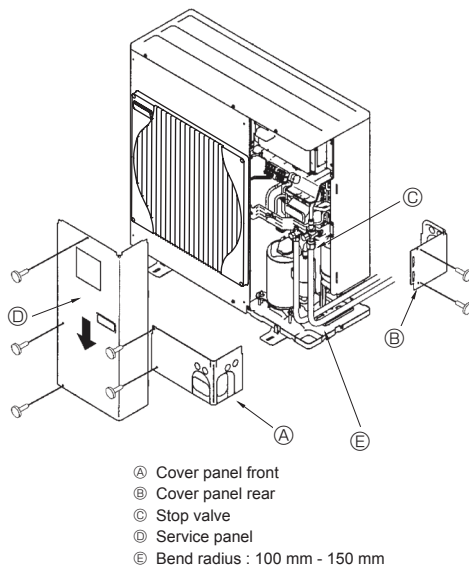

Fig. 4-4

4.2. Connecting pipes (Fig. 4-1)

- When commercially available copper pipes are used, wrap liquid and gas pipes with commercially available insulation materials (heat-resistant to 100 °C or more, thickness of 12 mm or more). Direct contact with the bare piping may result in burns or frostbite.
- The indoor parts of the drain pipe should be wrapped with polyethylene foam insulation materials (specific gravity of 0.03, thickness of 9 mm or more).
- Apply thin layer of refrigerant oil to pipe and joint seating surface before tightening flare nut. Ⓐ
- Use two wrenches to tighten piping connections. Ⓑ
- Use leak detector or soapy water to check for gas leaks after connections are completed.
- Apply refrigerating machine oil over the entire flare seat surface. Ⓒ
- Use the flare nuts for the following pipe size. Ⓓ

		SW40, 50	SW75	SW100, 120	SW160	SW200
Gas side	Pipe size (mm)	$\phi 12.7$	$\phi 15.88$	$\phi 15.88$	$\phi 25.4$	$\phi 25.4$
Liquid side	Pipe size (mm)	$\phi 6.35$	$\phi 9.52$	$\phi 9.52$	$\phi 9.52$	$\phi 12.7$

- When bending the pipes, be careful not to break them. Bend radii of 100 mm to 150 mm are sufficient.
- Make sure the pipes do not contact the compressor. Abnormal noise or vibration may result.
- Pipes must be connected starting from the indoor unit. Flare nuts must be tightened with a torque wrench.
- Flare the liquid pipes and gas pipes and apply a thin layer of refrigeration oil (Applied on site).
- When usual pipe sealing is used, refer to Table 1 for flaring of R410A refrigerant pipes. The size adjustment gauge can be used to confirm A measurements.
- Use the following procedure for connecting the gas-side piping. (Fig. 4-3) (SW160/200)
 - Braze the Ⓓ Joint pipe provided to the outdoor unit using locally procured brazing materials and Ⓒ Local piping without oxygen.
 - Connect the Ⓓ Joint pipe to the gas-side Stop valve. Use 2 wrenches to tighten the flare nut.
 - * If order is reversed, refrigerant leak occurs because of the part damaging by brazing fire.

Table 1 (Fig. 4-2)

Copper pipe O.D. (mm)	A (mm)	
	Flare tool for R410A	Flare tool for R22-R407C
	Clutch type	
$\phi 6.35$ (1/4")	0 - 0.5	1.0 - 1.5
$\phi 9.52$ (3/8")	0 - 0.5	1.0 - 1.5
$\phi 12.7$ (1/2")	0 - 0.5	1.0 - 1.5
$\phi 15.88$ (5/8")	0 - 0.5	1.0 - 1.5
$\phi 19.05$ (3/4")	0 - 0.5	1.0 - 1.5

⚠ Warning:

When installing the unit, securely connect the refrigerant pipes before starting the compressor.

4.3. Refrigerant piping (Fig. 4-4)

- For SW40, 50

Remove the service panel Ⓓ (1 screw).

- For SW75-200

Remove the service panel Ⓓ (3 screws: SW75-120 4 screws: SW160, 200) and the cover panel front Ⓐ (2 screws) and cover panel rear Ⓑ (2 screws: SW75-120) (4 screws: SW160, 200).

- Perform refrigerant piping connections for the indoor/outdoor unit when the outdoor unit's stop valve is completely closed.
- Vacuum-purge air from the indoor unit and the connection piping.
- After connecting the refrigerant pipes, check the connected pipes and the indoor unit for gas leaks. (Refer to 4.4 Refrigerant pipe airtight testing method)
- A high-performance vacuum pump is used at the stop valve service port to maintain a vacuum for an adequate time (at least one hour after reaching -101 kPa (5 Torr)) in order to vacuum dry the inside of the pipes. Always check the degree of vacuum at the gauge manifold. If there is any moisture left in the pipe, the degree of vacuum is sometimes not reached with short-time vacuum application. After vacuum drying, completely open the stop valves (both liquid and gas) for the outdoor unit. This completely links the indoor and outdoor refrigerant circuits.
 - If the vacuum drying is inadequate, air and water vapor remain in the refrigerant circuits and can cause abnormal rise of high pressure, abnormal drop of low pressure, deterioration of the refrigerating machine oil due to moisture, etc.
 - If the stop valves are left closed and the unit is operated, the compressor and control valves will be damaged.
 - Use a leak detector or soapy water to check for gas leaks at the pipe connection sections of the outdoor unit.
 - Do not use the refrigerant from the unit to purge air from the refrigerant lines.
 - After the valve work is completed, tighten the valve caps to the correct torque: 20 to 25 N·m (200 to 250 kgf·cm). Failure to replace and tighten the caps may result in refrigerant leakage. In addition, do not damage the insides of the valve caps as they act as a seal to prevent refrigerant leakage.
- Use sealant to seal the ends of the thermal insulation around the pipe connection sections to prevent water from entering the thermal insulation.

4. Installing the refrigerant piping

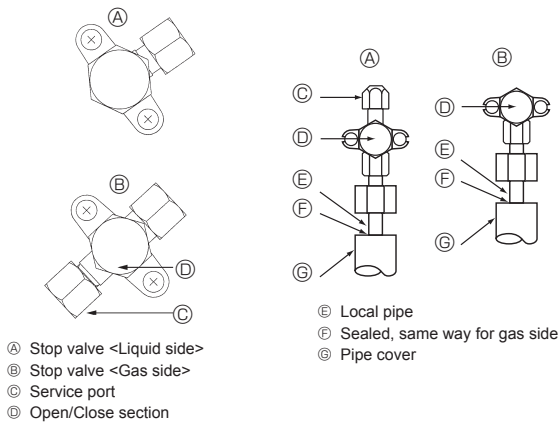

Fig. 4-5

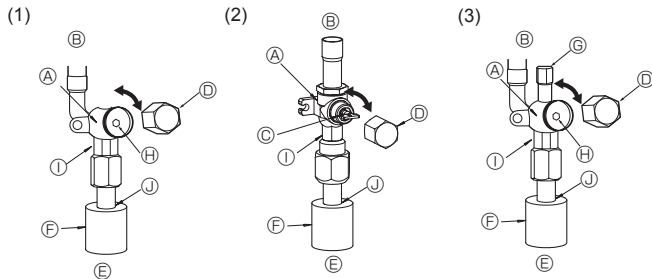

Fig. 4-6

Fig. 4-7

Fig. 4-8

- Ⓐ Valve
- Ⓑ Unit side
- Ⓒ Handle
- Ⓓ Cap
- Ⓔ Local pipe side
- Ⓕ Pipe cover
- Ⓖ Service port
- Ⓗ Wrench hole

- Ⓘ Double spanner section
(Do not apply a spanner other than to this section. Doing so would cause coolant leaks.)
- Ⓚ Seal section
(Seal the end of the heat insulation material at the pipe connection section with whatever seal material you have on hand so that water does not infiltrate the heat insulation material.)

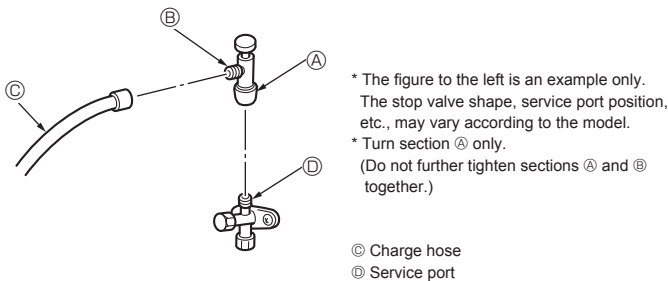

Fig. 4-9

4.4. Refrigerant pipe airtight testing method (Fig. 4-5)

- (1) Connect the testing tools.
 - Make sure the stop valves Ⓐ Ⓑ are closed and do not open them.
 - Add pressure to the refrigerant lines through the service port Ⓒ of the liquid stop valve Ⓐ.
- (2) Do not add pressure to the specified pressure all at once; add pressure little by little.
 - ① Pressurize to 0.5 MPa (5 kgf/cm²G), wait five minutes, and make sure the pressure does not decrease.
 - ② Pressurize to 1.5 MPa (15 kgf/cm²G), wait five minutes, and make sure the pressure does not decrease.
 - ③ Pressurize to 4.15 MPa (41.5 kgf/cm²G) and measure the surrounding temperature and refrigerant pressure.
- (3) If the specified pressure holds for about one day and does not decrease, the pipes have passed the test and there are no leaks.
 - If the surrounding temperature changes by 1 °C, the pressure will change by about 0.01 MPa (0.1 kgf/cm²G). Make the necessary corrections.
- (4) If the pressure decreases in steps (2) or (3), there is a gas leak. Look for the source of the gas leak.

4.5. Stop valve opening method

The stop valve opening method varies according to the outdoor unit model. Use the appropriate method to open the stop valves.

- (1) Gas side of SW75 (Fig. 4-6)
 - ① Remove the cap and turn the valve rod counter clockwise as far as it will go with the use of a 5 mm hexagonal wrench. Stop turning when it hits the stopper. (ø 15.88: Approximately 13 revolutions.)
 - ② Make sure that the stop valve is open completely and rotate the cap back to its original position.
- (2) Gas side of SW100-200 (Fig. 4-7)
 - ① Remove the cap, pull the handle toward you and rotate 1/4 turn in a counter-clockwise direction to open.
 - ② Make sure that the stop valve is open completely, push in the handle and rotate the cap back to its original position.
- (3) Liquid side of SW75-200 and Gas/Liquid side of SW40-75 (Fig. 4-8)
 - ① Remove the cap and turn the valve rod counterclockwise as far as it will go with the use of a 4 mm hexagonal wrench. Stop turning when it hits the stopper. (ø9.52: Approximately 10 revolutions)
 - ② Make sure that the stop valve is open completely, push in the handle and rotate the cap back to its original position.

Refrigerant pipes are protectively wrapped for SW75-200

- The pipes can be protectively wrapped up to a diameter of ø90 before or after connecting the pipes. Cut out the knockout in the pipe cover following the groove and wrap the pipes.

Pipe inlet gap for SW75-200

- Use putty or sealant to seal the pipe inlet around the pipes so that no gaps remain. (If the gaps are not closed, noise may be emitted or water and dust will enter the unit and breakdown may result.)

Precautions when using the charge valve (Fig. 4-9)

Do not tighten the service port too much when installing it, otherwise, the valve core could be deformed and become loose, causing a gas leak.
 After positioning section Ⓑ in the desired direction, turn section Ⓐ only and tighten it. Do not further tighten sections Ⓐ and Ⓑ together after tightening section Ⓐ.

⚠ Warning:

When installing the unit, securely connect the refrigerant pipes before starting the compressor.

4. Installing the refrigerant piping

4.6. Addition of refrigerant

- Additional charging is not necessary if the pipe length does not exceed 10 m (SW40-120), 30 m (SW160, 200).
- If the pipe length exceeds 10 m (SW40-120), 30 m (SW160, 200), charge the unit with additional R410A refrigerant according to the permitted pipe lengths in the chart below.

* When the unit is stopped, charge the unit with the additional refrigerant through the liquid stop valve after the pipe extensions and indoor unit have been vacuumized.

When the unit is operating, add refrigerant to the gas check valve using a safety charger. Do not add liquid refrigerant directly to the check valve.

- * After charging the unit with refrigerant, note the added refrigerant amount on the service label (attached to the unit). Refer to the "1.5. Using R410A refrigerant outdoor unit" for more information.
- Be careful when installing multiple units. Connecting to an incorrect indoor unit can lead to abnormally high pressure and have a serious effect on operation performance.

Model	Permitted pipe length	Permitted vertical difference	Additional refrigerant charging amount					
			11 - 20 m	21 - 30 m	31 - 40 m	41 - 50 m	51 - 60 m	61 - 75 m
SW40, 50	2 m - 40 m	-10 m	0.2 kg	0.4 kg	0.6 kg	—	—	—
SW75	2 m - 40 m	-10 m	0.4 kg	0.8 kg	1.4 kg	—	—	—
SW100, 120	2 m - 75 m	-30 m	0.2 kg	0.4 kg	1.0 kg	1.6 kg	2.2 kg	2.8 kg

Model	Permitted pipe length	Permitted vertical difference	Additional refrigerant charging amount				
			31 - 40 m	41 - 50 m	51 - 60 m	61 - 70 m	71 - 80 m
SW160	2 m - 80 m	-30 m	0.9 kg	1.8 kg	2.7 kg	3.6 kg	Calculate the amount of additional refrigerant charge using formula
SW200	2 m - 80 m	-30 m	1.2 kg	2.4 kg	3.6 kg	4.8 kg	

When length exceeds 70 m

When the total length of the piping exceeds 70 m, calculate the amount of additional charge based on the following requirements.

Note: If the calculation produces a negative number (i.e. a "minus" charge), or if calculation results in an amount that is less than the "Additional charge amount for 70 m", perform the additional charge using the amount shown in "Additional charge amount for 70 m".

Amount of additional charge (kg)	=	Main piping: Liquid line size ø12.7 overall length × 0.11 (m) × 0.11 (kg/m)	+	Main piping: Liquid line size ø9.52 overall length × 0.09 (Gas line: ø25.4) (m) × 0.09 (kg/m)	+	Branch piping: Liquid line size ø9.52 overall length × 0.06 (Gas line: ø15.88) (m) × 0.06 (kg/m)	+	Branch piping: Liquid line size ø6.35 overall length × 0.02 (m) × 0.02 (kg/m)	-	3.6 (kg)
-------------------------------------	---	---	---	---	---	--	---	---	---	----------

Additional charge amount for 70 meters	SW160	3.6 kg
	SW200	4.8 kg

4. Installing the refrigerant piping

4.7. Precautions when reusing existing R22 refrigerant pipes

- Refer to the flowchart below to determine if the existing pipes can be used and if it is necessary to use a filter dryer.
- If the diameter of the existing pipes is different from the specified diameter, refer to technological data materials to confirm if the pipes can be used.

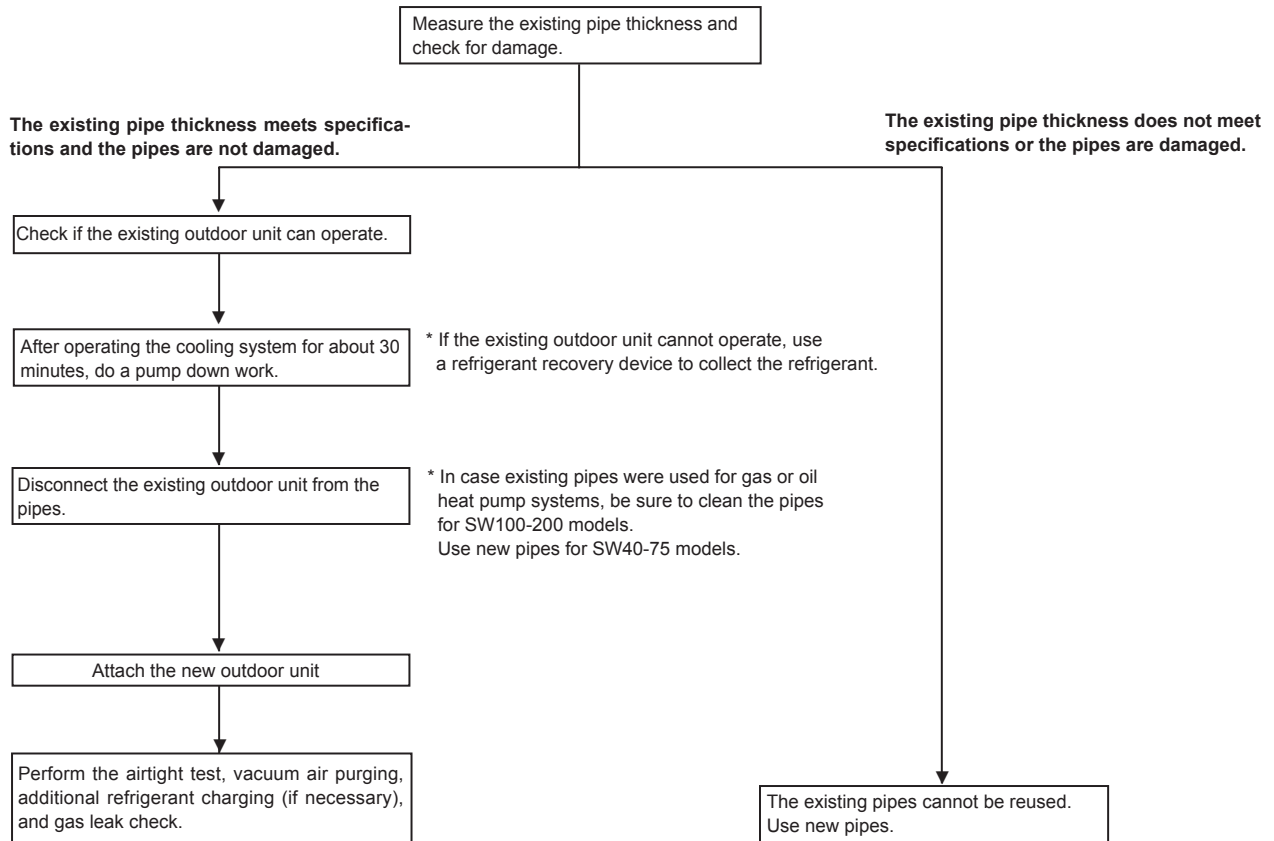

5. Drainage piping work

Outdoor unit drainage pipe connection

When drain piping is necessary, use the drain socket or the drain pan (option).

	SW40, 50	SW75	SW100, 120	SW160, 200
Drain socket	PAC-SG61DS-E			
Drain pan	PAC-SG63DP-E	PAC-SG64DP-E		PAC-SH97DP-E

6. Water piping work

Minimum water quantity

Following water quantity is required in the water circuit.

Model	Minimum water quantity (L)
SW40	30
SW50	40
SW75	60
SW100	80
SW120	120
SW160	160
SW200	200

7. Electrical work

7.1. Outdoor unit (Fig. 7-1, Fig. 7-2)

- ① Remove the service panel.
- ② Wire the cables referring to the Fig. 7-1 and the Fig. 7-2.

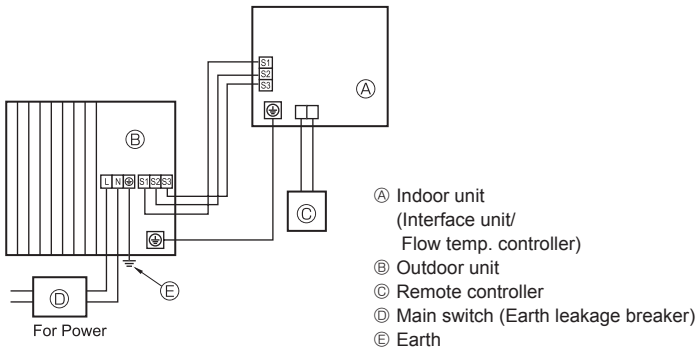
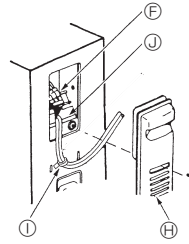

Fig. 7-1

- A Indoor unit (Interface unit/ Flow temp. controller)
- B Outdoor unit
- C Remote controller
- D Main switch (Earth leakage breaker)
- E Earth

■ SW40, 50V



■ SW40, 50V

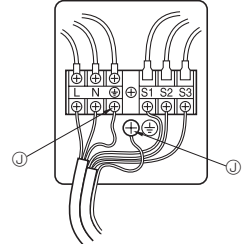

■ SW75-200

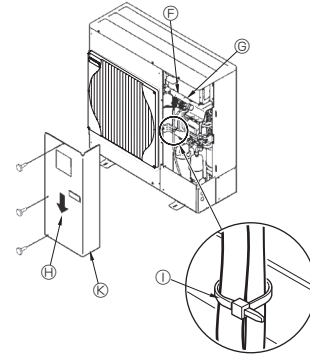

■ SW75-120V

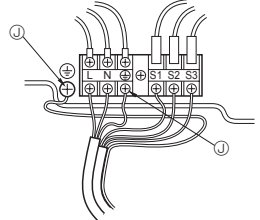

■ SW100-200Y

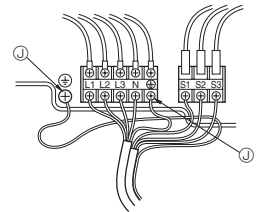

Fig. 7-2

- F Terminal block
- G Indoor/Outdoor connection terminal block (S1, S2, S3)
- H Service panel
- I Clamp
- * Clamp the cables so that they do not contact the center of the service panel or the gas valve.
- ⓪ Earth terminal
- Ⓢ Wire the cables so that they do not contact the center of the service panel.

Note :

If the protective sheet for the electrical box is removed during servicing, be sure to reinstall it.

⚠ Caution:

Be sure to install N-Line. Without N-Line, it could cause damage to unit.

7.2. Field electrical wiring

Outdoor unit model	SW40, 50V	SW75V	SW100V	SW120V	SW100, 120Y	SW160, 200Y	
Outdoor unit power supply	~N (single), 50 Hz, 230 V	~N (single), 50 Hz, 230 V	~N (single), 50 Hz, 230 V	~N (single), 50 Hz, 230 V	3N~ (3 ph 4-wires), 50 Hz, 400 V	3N~ (3 ph 4-wires), 50 Hz, 400 V	
Outdoor unit input capacity Main switch (Breaker) *1	16 A	25 A	32 A	40 A	16 A	32 A	
Outdoor unit power supply	3 × Min. 1.5	3 × Min. 2.5	3 × Min. 4	3 × Min. 6	5 × Min. 1.5	5 × Min. 1.5	
Wiring Wire No. × size (mm ²)	Indoor unit-Outdoor unit	*2 3 × 1.5 (Polar)	3 × 1.5 (Polar)	3 × 1.5 (Polar)	3 × 1.5 (Polar)	3 × 1.5 (Polar)	Cable length 50m: 3×4 (Polar)/ Cable length 80m: 3×6 (Polar)
	Indoor unit-Outdoor unit earth	*2 1 × Min. 1.5	1 × Min. 1.5	1 × Min. 1.5	1 × Min. 1.5	1 × Min. 1.5	1 × Min. 2.5
	Remote controller-Indoor unit	*3 2 × 0.3 (Non-polar)	2 × 0.3 (Non-polar)	2 × 0.3 (Non-polar)	2 × 0.3 (Non-polar)	2 × 0.3 (Non-polar)	2 × 0.3 (Non-polar)
Circuit rating	Outdoor unit L-N (single)						
	Outdoor unit L1-N, L2-N, L3-N (3 phase)	*4 AC 230 V	AC 230 V	AC 230 V	AC 230 V	AC 230 V	AC 230 V
	Indoor unit-Outdoor unit S1-S2	*4 AC 230 V	AC 230 V	AC 230 V	AC 230 V	AC 230 V	AC 230 V
	Indoor unit-Outdoor unit S2-S3	*4 DC 24 V	DC 24 V	DC 24 V	DC 24 V	DC 24 V	DC 24 V
Remote controller-Indoor unit	*4 DC 12 V	DC 12 V	DC 12 V	DC 12 V	DC 12 V	DC 12 V	

*1. A breaker with at least 3.0 mm contact separation in each poles shall be provided. Use earth leakage breaker (NV).

Make sure that the current leakage breaker is one compatible with higher harmonics.

Always use a current leakage breaker that is compatible with higher harmonics as this unit is equipped with an inverter.

The use of an inadequate breaker can cause the incorrect operation of inverter.

*2. (SW40-120)

Max. 45 m

If 2.5 mm² used, Max. 50 m

If 2.5 mm² used and S3 separated, Max. 80 m

(SW160, 200)

Max. 80 m Total Max. including all indoor/outdoor connection is 80 m.

• Use one cable for S1 and S2 and another for S3 as shown in the picture.

*3. The 10 m wire is attached in the remote controller accessory.

*4. The figures are NOT always against the ground.

S3 terminal has DC 24 V against S2 terminal. However between S3 and S1, these terminals are NOT electrically insulated by the transformer or other device.



7. Electrical work

- Notes:**
1. Wiring size must comply with the applicable local and national codes.
 2. Power supply cables and the cables between Interface unit/Flow temp. controller and outdoor unit shall not be lighter than polychloroprene sheathed flexible cables. (Design 60245 IEC 57)
 3. Be sure to connect the cables between Interface unit/Flow temp. controller and outdoor unit directly to the units (no intermediate connections are allowed).
Intermediate connections may result in communication errors. If water enters at the intermediate connection point, it may cause insufficient insulation to ground or a poor electrical contact.
(If an intermediate connection is necessary, be sure to take measures to prevent water from entering the cables.)
 4. Install an earth longer than other cables.
 5. Do not construct a system with a power supply that is turned ON and OFF frequently.

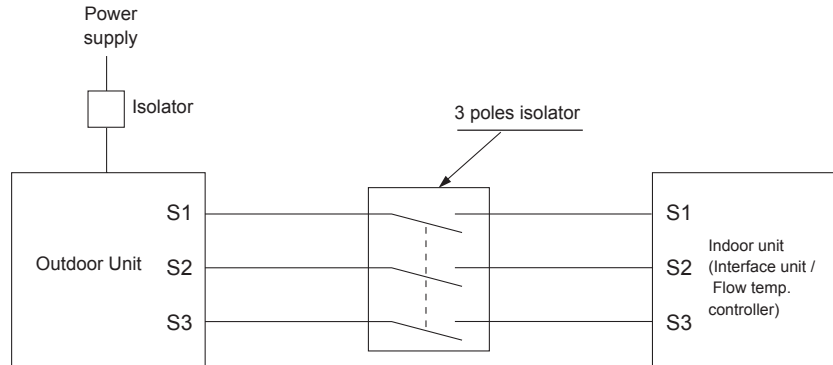

⚠ Warning:

- In case of A-control wiring, there is high voltage potential on the S3 terminal caused by electrical circuit design that has no electrical insulation between power line and communication signal line. Therefore, please turn off the main power supply when servicing. And do not touch the S1, S2, S3 terminals when the power is energized. If isolator should be used between indoor unit and outdoor unit, please use 3-pole type.

Never splice the power cable or the indoor-outdoor connection cable, otherwise it may result in a smoke, a fire or communication failure.

INDOOR-OUTDOOR CONNECTING CABLE (SW160, 200)

Cross section of cable	Wire size (mm ²)	Number of wires	Polarity	L (m)*6
Round	2.5	3	Clockwise : S1-S2-S3 *Pay attention to stripe of yellow and green	(30) *2
Flat	2.5	3	Not applicable (Because center wire has no cover finish)	Not applicable *5
Flat	1.5	4	From left to right : S1-Open-S2-S3	(18) *3
Round	2.5	4	Clockwise : S1-S2-S3-Open *Connect S1 and S3 to the opposite angle	(30) *4

*1 :Power supply cords of appliances shall not be lighter than design 60245 IEC or 227 IEC.

*2 :In case that cable with stripe of yellow and green is available.

*3 :In case of regular polarity connection (S1-S2-S3), wire size is 1.5 mm².

*4 :In case of regular polarity connection (S1-S2-S3).

*5 :In the flat cables are connected as this picture, they can be used up to 30 m.

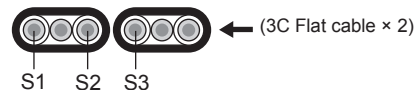

*6 :Mentioned cable length is just a reference value.
It may be different depending on the condition of installation, humidity or materials, etc.

7.3. Breaker size setting (only for SW75)

The breaker size can be changed with DIP switches SW7-4,5 on the Control board.

SW7		Breaker size	
4	5	Both for indoor unit and outdoor unit	Only for outdoor unit
OFF	OFF	25A (Default)	20A
OFF	ON	20A	16A
ON	ON	16A	—

*1. Execute setting with the power of the unit OFF. The setting becomes valid when power is restored.

*2. Capacity restrictions may apply when operating under a high-load with a reduced breaker size.

8. Special Functions

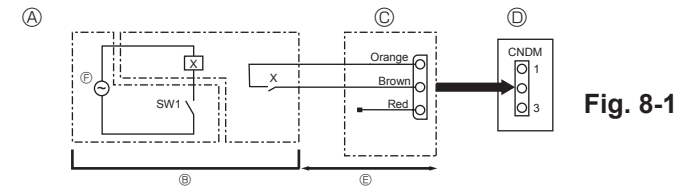

Fig. 8-1

- Ⓐ Circuit diagram example (low noise mode) Ⓓ Outdoor unit control board
 Ⓑ On-site arrangement Ⓔ Max. 10 m
 Ⓒ External input adapter (PAC-SC36NA-E) Ⓕ Power supply for relay
 X: Relay

8.1. Low noise mode (on-site modification) (Fig. 8-1)

By performing the following modification, operation noise of the outdoor unit can be reduced by about 3-4 dB.

The low noise mode will be activated when a commercially available timer or the contact input of an ON/OFF switch is added to the CNDM connector (option) on the control board of the outdoor unit.

- The ability varies according to the outdoor temperature and conditions, etc.

① Complete the circuit as shown when using the external input adapter (PAC-SC36NA-E). (Option)

② SW7-1 (Outdoor unit control board): OFF

③ SW1 ON: Low noise mode
 SW1 OFF: Normal operation

8.2. Refrigerant collecting (pump down)

Perform the following procedures to collect the refrigerant when moving the indoor unit or the outdoor unit.

- Supply power (circuit breaker).
 - When power is supplied, make sure that "CENTRALLY CONTROLLED" is not displayed on the remote controller. If "CENTRALLY CONTROLLED" is displayed, the refrigerant collecting (pump down) cannot be completed normally.
 - Start-up of the indoor-outdoor communication takes about 3 minutes after the power (circuit breaker) is turned on. Start the pump-down operation 3 to 4 minutes after the power (circuit breaker) is turned ON.
 - In the case of multi-units control, before powering on, disconnect the wiring between the master indoor unit and the slave indoor unit. For more details refer to the installation manual for the indoor unit.
- After the liquid stop valve is closed, set the SWP switch on the control board of the outdoor unit to ON. The compressor (outdoor unit) and ventilators (indoor and outdoor units) start operating and refrigerant collecting operation begins. LED1 and LED2 on the control board of the outdoor unit are lit.
 - Only set the SWP switch (push-button type) to ON if the unit is stopped. However, even if the unit is stopped and the SWP switch is set to ON less than 3 minutes after the compressor stops, the refrigerant collecting operation cannot be performed. Wait until compressor has been stopped for 3 minutes and then set the SWP switch to ON again.

③ Because the unit automatically stops in about 2 to 3 minutes when the refrigerant collecting operation is completed (LED1 off, LED2 lit), be sure to quickly close the gas stop valve. If LED1 is lit and LED2 is off and the outdoor unit is stopped, refrigerant collection is not properly performed. Open the liquid stop valve completely, and then repeat step ② after 3 minutes have passed.

- If the refrigerant collecting operation has been completed normally (LED1 off, LED2 lit), the unit will remain stopped until the power supply is turned off.

④ Turn off the power supply (circuit breaker).

- Note that when the extension piping is very long with large refrigerant amount, it may not be possible to perform a pump-down operation. When performing the pump-down operation, make sure that the low pressure is lowered to near 0 MPa (gauge).

⚠ Warning:

When pumping down the refrigerant, stop the compressor before disconnecting the refrigerant pipes. The compressor may burst if air etc. get into it.

9. System control

Set the refrigerant address using the DIP switch of the outdoor unit.

SW1 Function Setting

SW1 Setting	Refrigerant address	SW1 Setting	Refrigerant address
ON OFF 3 4 5 6 7	00	ON OFF 3 4 5 6 7	03
ON OFF 3 4 5 6 7	01	ON OFF 3 4 5 6 7	04
ON OFF 3 4 5 6 7	02	ON OFF 3 4 5 6 7	05

Note:

a) Up to 6 units can be connected.

b) Select one single model for all units.

c) For Dip switch setting for indoor unit, refer to the indoor unit's installation manual.

10. Specifications

			SW40	SW50	SW75	SW100	SW120	SW160	SW200
Sound level (Measured under rated operating frequency)									
SPL	Heating	dB(A)	45	46	51	54	54	62	62
	Cooling	dB(A)	45	46	48	50	51	58	60
PWL	Heating	dB(A)	62	63	69	70	72	78	78

Inhalt

1. Sicherheitsvorkehrungen.....	13	6. Wasserrohrarbeiten.....	20
2. Aufstellort.....	14	7. Elektroarbeiten.....	21
3. Einbau der Außenanlage.....	16	8. Spezielle Funktionen.....	23
4. Installation der Kältemittelrohrleitung.....	16	9. Systemsteuerung.....	23
5. Verrohrung der Drainage.....	20	10. Technische Daten.....	23

Hinweis: Dieses Symbolzeichen ist nur für EU-Länder bestimmt.



Dieses Symbolzeichen entspricht der Richtlinie 2012/19/EU Artikel 14 Informationen für die Nutzer und Anhang IX.

Ihr MITSUBISHI ELECTRIC-Produkt wurde unter Einsatz von qualitativ hochwertigen Materialien und Komponenten konstruiert und gefertigt, die für Recycling geeignet sind.

Dieses Symbol bedeutet, dass elektrische und elektronische Geräte am Ende ihrer Nutzungsdauer von Hausmüll getrennt zu entsorgen sind.

Bitte entsorgen Sie dieses Gerät bei Ihrer kommunalen Sammelstelle oder im örtlichen Recycling-Zentrum.

In der Europäischen Union gibt es unterschiedliche Sammelsysteme für gebrauchte Elektrik- und Elektronikgeräte.

Bitte helfen Sie uns, die Umwelt zu erhalten, in der wir leben!

⚠ Vorsicht:

- Lassen Sie R410A nicht in die Atmosphäre ab:
- R410A ist ein fluoriertes Treibhausgas nach dem Kyoto-Protokoll und besitzt ein Treibhauspotenzial (GWP)=1975.

1. Sicherheitsvorkehrungen

- ▶ Vor dem Einbau der Anlage vergewissern, dass Sie alle Informationen über "Sicherheitsvorkehrungen" gelesen haben.
- ▶ Vor Anschluss an das System Mitteilung an Stromversorgungsunternehmen machen oder dessen Genehmigung einholen.
- ▶ Die Anlage entspricht der Norm IEC/EN 61000-3-12 (PUHZ-SW100/120VHA)
- ▶ PUHZ-SW160, 200YKA

"Dieses Gerät entspricht IEC 61000-3-12, vorausgesetzt die Ssc-Kurzschlussleistung ist größer oder gleich der Ssc (*1) am Schnittstellenpunkt zwischen der Versorgung des Anwenders und dem öffentlichen Stromnetz. Es liegt in der Verantwortung des Installateurs oder des Anwenders der Anlage, wenn nötig in Absprache mit dem Netzbetreiber, dass die Anlage ausschließlich an einer Versorgung mit einer höheren oder mit der gleichen Ssc Kurzschlussleistung als/wie der Ssc (*1) angeschlossen wird."

Ssc (*1)

Modell	Ssc (MVA)
PUHZ-SW160YKA	1,35
PUHZ-SW200YKA	1,49

⚠ Warnung:

Beschreibt Vorkehrungen, die beachtet werden müssen, um den Benutzer vor der Gefahr von Verletzungen oder tödlichen Unfällen zu bewahren.

⚠ Vorsicht:

Beschreibt Vorkehrungen, die beachtet werden müssen, damit an der Anlage keine Schäden entstehen.

Erläutern Sie dem Kunden nach Abschluss der Installationsarbeiten die "Sicherheitsvorkehrungen" sowie die Nutzung und Wartung der Anlage entsprechend den Informationen in der Bedienungsanleitung und führen Sie einen Testlauf durch, um sicherzustellen, dass die Anlage ordnungsgemäß funktioniert. Geben Sie dem Benutzer sowohl die Installations- als auch die Bedienungsanleitung zur Aufbewahrung. Diese Anleitungen sind auch den nachfolgenden Besitzern der Anlage weiterzugeben.

⚡ : Verweist auf einen Teil der Anlage, der geerdet werden muss.

⚠ Warnung:

Sorgfältig die auf der Hauptanlage aufgetragenen Aufschriften lesen.

⚠ Warnung:

- Das Gerät darf nicht vom Benutzer installiert werden. Bitten Sie Ihren Fachhändler oder einen geprüften Fachtechniker, die Installation der Anlage vorzunehmen. Wenn das Gerät unsachgemäß installiert wurde, kann dies Wasseraustritt, Stromschläge oder einen Brand zur Folge haben.
- Folgen Sie bei der Installation den Anweisungen der Installationsanleitung und verwenden Sie Werkzeuge und Rohrleitungskomponenten, die ausdrücklich für den Einsatz von Kältemittel R410A ausgelegt sind. Das Kältemittel R410A ist in dem HFC-System 1,6-fach höher mit Druck beaufschlagt als übliche Kältemittel. Wenn Rohrleitungskomponenten verwendet werden, die nicht für das Kältemittel R410A ausgelegt sind und die Anlage falsch installiert wird, können Rohrleitungen platzen und Sachschäden oder Verletzungen verursachen. Außerdem kann dies zu Wasseraustritt, Stromschlag oder einen Brand zur Folge haben.
- Die Anlage muss entsprechend der Anweisungen installiert werden, um das Schadensrisiko bei Erdbeben, Taifunen oder starken Winden zu minimieren. Ein falsch installiertes Gerät kann herabfallen und Sachschäden oder Verletzungen verursachen.
- Die Anlage muss sicher an einem Bauteil installiert werden, das das Gewicht der Anlage tragen kann. Wenn die Anlage an einem zu schwachen Bauteil befestigt wird, besteht die Gefahr, dass sie herabfällt und Sachschäden oder Verletzungen verursacht.
- Wenn die Außenanlage in einem kleinen Raum installiert wird, müssen Maßnahmen ergriffen werden, damit im Fall eines Kältemittelaustritts die Kältemittelkonzentration in dem Raum den Sicherheitsgrenzwert nicht überschreitet. Wenden Sie bezüglich geeigneter Maßnahmen zur Einhaltung der zulässigen Konzentrationen an einen Fachhändler. Bei Kühlmittelaustritt und daraus resultierender Überschreitung des Grenzwerts können in dem Raum Gefahren aufgrund von Sauerstoffmangel auftreten.
- Lüften Sie den Raum, wenn bei Betrieb Kältemittel austritt. Wenn das Kältemittel mit einer Flamme in Kontakt kommt, werden giftige Gase freigesetzt.
- Alle Elektroarbeiten sind von einem qualifizierten Fachelektriker gemäß der örtlichen Vorschriften und der Anweisungen dieser Anleitung auszuführen. Die Geräte müssen über eigene Stromkreise verfügen und es müssen die richtige Betriebsspannung und die richtigen Leistungsschalter verwendet werden. Stromleitungen mit unzureichender Kapazität oder falsch ausgeführte Elektroarbeiten können Stromschläge oder Brände verursachen.
- Verwenden Sie zur Verbindung der Kältemittelrohrleitungen für nahtlose Rohre aus Kupfer und Kupferlegierungen Kupfer-Phosphor C1220. Wenn die Rohrleitungen nicht korrekt verbunden sind, ist das Gerät nicht ordnungsgemäß geerdet, was Stromschläge zur Folge haben kann.

- Verwenden Sie zur Verdrahtung nur die angegebenen Kabel. Die Anschlüsse müssen fest und sicher ohne Zugbelastung auf den Klemmen vorgenommen werden. Spleißen Sie außerdem niemals die Kabel für die Verdrahtung (außer es wird in diesem Dokument entsprechend angegeben). Wenn die Kabel falsch angeschlossen oder installiert sind, kann dies Überhitzung oder einen Brand zur Folge haben.
- Die Abdeckplatte der Klemmleiste der Außenanlage muss fest angebracht werden. Wenn die Abdeckplatte falsch montiert ist und Staub und Feuchtigkeit in die Anlage eindringen, kann dies einen Stromschlag oder Brand zur Folge haben.
- Beim Installieren oder Umsetzen oder Warten der Außenanlage darf nur das angegebene Kältemittel (R410A) zur Befüllung der Kältemittelleitungen verwendet werden. Vermischen Sie es nicht mit anderem Kältemittel und lassen Sie nicht zu, dass Luft in den Leitungen zurückbleibt. Wenn sich Luft mit dem Kältemittel vermischt, kann dies zu einem ungewöhnlich hohen Druck in der Kältemittelleitung führen und eine Explosion oder andere Gefahren verursachen. Die Verwendung eines anderen als des für das System angegebenen Kältemittels führt zu mechanischem Versagen, einer Fehlfunktion des Systems oder einer Beschädigung des Geräts. Im schlimmsten Fall kann sie ein schwerwiegendes Hindernis für die Aufrechterhaltung der Produktsicherheit darstellen.
- Verwenden Sie nur von Mitsubishi Electric zugelassenes Zubehör und lassen Sie dieses durch Ihren Fachhändler oder einen autorisierten Techniker einbauen. Wenn Zubehör falsch installiert wurde, kann dies zu Wasseraustritt, Stromschlag oder einem Brand führen.
- Verändern Sie die Anlage nicht. Wenden Sie sich für Reparaturen an Ihren Fachhändler. Wenn Änderungen oder Reparaturen falsch ausgeführt wurden, kann dies zu Wasseraustritt, Stromschlag oder einem Brand führen.
- Der Benutzer darf niemals versuchen, die Anlage zu reparieren oder an einem anderen Ort aufzustellen. Wenn das Gerät unsachgemäß installiert wurde, kann dies Wasseraustritt, Stromschläge oder einen Brand zur Folge haben. Wenn die Außenanlage repariert oder transportiert werden muss, wenden Sie sich dazu an Ihren Fachhändler oder einen autorisierten Techniker.
- Prüfen Sie die Anlage nach Abschluss der Installation auf Kältemittelaustritt. Wenn Kältemittel in den Raum gelangt und mit der Flamme einer Heizung oder einer transportablen Kochstelle in Berührung kommt, werden giftige Gase freigesetzt.

1.1. Vor der Installation

⚠ Vorsicht:

- Setzen Sie die Anlage nicht in unüblichem Umfeld ein. Wenn die Außenanlage in Bereichen installiert ist, in denen sie Rauch, austretendem Öl (einschließlich Maschinenöl) oder Schwefeldämpfen ausgesetzt ist, oder in Gegenden mit hohem Salzgehalt, etwa am Meer, oder in Bereichen, in denen die Anlage mit Schnee bedeckt wird, kann dies erhebliche Leistungsbeeinträchtigungen und Schäden an den Geräteteilen im Inneren der Anlage zur Folge haben.
- Installieren Sie die Anlage nicht in Bereichen, in denen entzündliche Gase austreten, hergestellt werden, ausströmen oder sich ansammeln können. Wenn sich entzündliche Gase im Bereich der Anlage ansammeln, kann dies zu einem Brand oder einer Explosion führen.

- Während des Heizens entsteht an der Außenanlage Kondenswasser. Sorgen Sie für eine Wasserableitung rund um die Außenanlage, wenn Kondenswasser Schäden verursachen kann.
- Bei der Installation der Anlage in Krankenhäusern oder Kommunikationseinrichtungen müssen Sie mit Lärmbelastung und elektronischen Störungen rechnen. Inverter, Haushaltsgeräte, medizinische Hochfrequenzapparate und Telekommunikationseinrichtungen können Fehlfunktionen oder den Ausfall der Außenanlage verursachen. Die Außenanlage kann auch medizinische Geräte in Mitleidenschaft ziehen, die medizinische Versorgung und Kommunikationseinrichtungen durch Beeinträchtigung der Bildschirmdarstellung stören.

1. Sicherheitsvorkehrungen

1.2. Vor der Installation (Transport)

⚠ Vorsicht:

- Beim Transportieren oder Einbauen der Anlagen besondere Sorgfalt walten lassen. Zum Transport der Anlage sind mindestens zwei Personen nötig, da die Anlage 20 kg oder mehr wiegt. Tragen Sie die Anlage nicht an den Verpackungsbändern. Beim Entnehmen der Anlage aus der Verpackung und beim Aufstellen Schutzhandschuhe tragen, um Verletzungen durch Rippen oder scharfe Kanten anderer Teile zu vermeiden.
- Sorgen Sie für eine ordnungsgemäße Entsorgung der Verpackungsmaterialien. Verpackungsmaterialien wie Nägel sowie andere metallene oder hölzerne Teile können Verletzungen verursachen.

1.3. Vor den Elektroarbeiten

⚠ Vorsicht:

- Installieren Sie auf jeden Fall Leistungsschalter. Andernfalls besteht die Gefahr von Stromschlägen.
- Verwenden Sie für die Netzleitungen handelsübliche Kabel mit ausreichender Kapazität. Andernfalls besteht die Gefahr von Kurzschlüssen, Überhitzung oder eines Brandes.
- Achten Sie bei der Installation der Netzleitungen darauf, dass keine Zugspannung für die Kabel entsteht. Wenn sich die Anschlüsse lösen, besteht

- Die Bodenplatte und die Befestigungsteile der Außenanlage müssen regelmäßig auf Festigkeit, Risse und andere Schäden geprüft werden. Wenn solche Schäden nicht behoben werden, kann die Anlage herabfallen und dabei Verletzungen oder Sachschäden verursachen.
- Die Außenanlage darf nicht mit Wasser gereinigt werden. Dadurch besteht die Gefahr eines Stromschlags.
- Alle Konusmuttern müssen mit einem Drehmomentschlüssel entsprechend den technischen Anweisungen angezogen werden. Wenn die Mutter zu fest angezogen werden, besteht die Gefahr, dass die Konusmutter nach einer gewissen Zeit bricht und Kältemittel austritt.

1.4. Vor dem Testlauf

⚠ Vorsicht:

- Schalten Sie den Netzschalter mehr als 12 Stunden vor Betriebsbeginn ein. Ein Betriebsbeginn unmittelbar nach Einschalten des Netzschalters kann zu schwerwiegenden Schäden der Innenteile führen. Lassen Sie während der Betriebsperiode den Netzschalter eingeschaltet.
- Prüfen Sie vor Betriebsbeginn, ob alle Platten, Sicherungen und weitere Schutzvorrichtungen ordnungsgemäß installiert sind. Rotierende, heiße oder unter Hochspannung stehende Bauteile können Verletzungen verursachen.

- die Gefahr, dass die Kabel aus den Klemmen rutschen oder brechen; dies kann Überhitzung oder einen Brand verursachen.
- Die Anlage muss geerdet werden. Schließen Sie die Erdungsleitung nicht an Gas- oder Wasserleitungen, Blitzableitern oder Telefonerdungsleitungen an. Wenn die Anlage nicht ordnungsgemäß geerdet ist, besteht die Gefahr von Stromschlägen.
- Verwenden Sie Leistungsschalter (Erdschlussunterbrecher, Trennschalter (+B-Sicherung) und gussgekapelte Leistungsschalter) mit der angegebenen Kapazität. Wenn die Leistungsschalterkapazität größer ist als vorgeschrieben, kann dies einen Ausfall der Klimaanlage oder einen Brand zur Folge haben.

- Berühren Sie Schalter nicht mit nassen Händen. Dadurch besteht die Gefahr eines Stromschlags.
- Berühren Sie die Kältemittelrohre während des Betriebs nicht mit bloßen Händen. Die Kältemittelrohrleitungen sind je nach Zustand des durchfließenden Kältemittels heiß oder kalt. Beim Berühren der Rohre besteht die Gefahr von Verbrennungen oder Erfrierungen.
- Nach Beendigung des Betriebs müssen mindestens fünf Minuten verstreichen, ehe der Hauptschalter ausgeschaltet wird. Andernfalls besteht die Gefahr von Wasseraustritt oder Ausfall der Anlage.

1.5. Einsatz von Außenanlagen mit dem Kältemittel R410A

⚠ Vorsicht:

- Verwenden Sie zur Verbindung der Kältemittelrohrleitungen für nahtlose Rohre aus Kupfer und Kupferlegierungen Kupfer-Phosphor C1220. Vergewissern Sie sich, dass die Rohre von innen sauber sind und keine schädlichen Verunreinigungen wie Schwefelverbindungen, Oxidationsmittel, Fremdkörper oder Staub enthalten. Verwenden Sie Rohre mit der vorgeschriebenen Stärke. (Siehe 4.1.) Beachten Sie die folgenden Hinweise, wenn Sie vorhandene Rohre wiederverwenden, mit denen das Kältemittel R22 transportiert wurde.
- Ersetzen Sie die vorhandenen Konusmuttern, und weiten Sie die zur Aufweitung bestimmten Bereiche erneut auf.
- Verwenden Sie keine dünnen Rohre. (Siehe 4.1.)
- Lagern Sie die für die Installation benötigten Rohre in einem geschlossenen Raum, und lassen Sie beide Enden der Rohre bis unmittelbar vor dem Hartlöten abgedichtet. (Belassen Sie Winkelstücke usw. in ihren Verpackungen.) Wenn Staub, Fremdkörper oder Feuchtigkeit in die Kältemittelleitungen eindringen, besteht die Gefahr, dass sich das Öl zersetzt oder der Kompressor ausfällt.
- Tragen Sie eine kleine Menge Esteröl/Etheröl oder Alkylbenzol als Kältemittelöl auf die Konusanschlüsse auf. Wenn das Kältemittelöl mit Mineralöl gemischt wird, besteht die Gefahr, dass sich das Öl zersetzt.
- Verwenden Sie kein anderes Kältemittel als das Kältemittel R410A. Wenn ein anderes Kältemittel verwendet wird, führt das Chlor dazu, dass sich das Öl zersetzt.

- Verwenden Sie die folgenden Werkzeuge, die speziell für die Verwendung mit Kältemittel R410A ausgelegt sind. Die folgenden Werkzeuge sind für die Verwendung des Kältemittels R410A erforderlich. Wenden Sie sich bei weiteren Fragen an Ihren Fachhändler.

Werkzeuge (für R410A)	
Kaliber des Rohrverteilers	Aufweitungswerkzeug
Füllschlauch	Lehre für die Größenanpassung
Gasleckdetektor	Netzteil der Vakuumpumpe
Drehmomentschlüssel	Elektronische Kältemittelfüllstandsanzeige

- Verwenden Sie unbedingt die richtigen Werkzeuge. Wenn Staub, Fremdkörper oder Feuchtigkeit in die Kältemittelleitungen eindringen, besteht die Gefahr, dass sich das Kältemittelöl zersetzt.
- Verwenden Sie keinen Füllzylinder. Bei Verwendung eines Füllzylinders wird die Zusammensetzung des Kältemittels geändert und damit der Wirkungsgrad verringert.

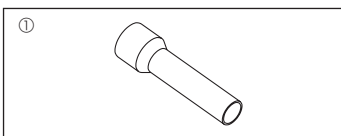

Fig. 1-1

1.6. Zubehör für die Außenanlage (Fig. 1-1) (SW160, 200)

Bei den auf der linken Seite dargestellten Teilen handelt es sich um Zubehör dieser Anlage, das an der Innenseite der Bedienungsplatte befestigt ist.

- ① Verbindungsrohrzubehör.....x1
- (1) Bringen Sie die vom Kugelventil entfernte Konusmutter am Verbindungsrohrzubehör an und führen Sie Konusarbeiten durch.
- (2) Das Verbindungsrohrzubehör und das vor Ort vorbereitete Rohr müssen oxidationsfrei verlötet werden.
- (3) Verbinden Sie nach dem Verlöten der Rohre das Verbindungsrohrzubehör mit dem Kugelventil, welches im Gerät über Konusverbindungen befestigt ist.
- * Verbinden Sie niemals das Verbindungsrohrzubehör vor dem Lötten mit dem Kugelventil. Teile können durch die hohen Temperaturen beschädigt werden, und es kann zu Kältemittelaustritt kommen.

2. Aufstellort

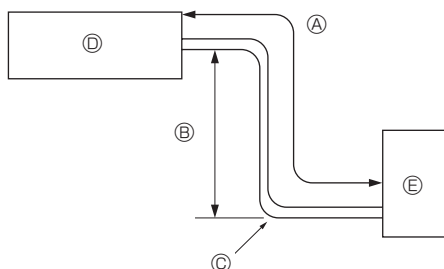

Fig. 2-1

2.1. Rohrleitung für Kältemittel (Fig. 2-1)

- ▶ Vergewissern, dass der Höhenunterschied zwischen Innen- und Außenanlage, die Länge der Kältemittelrohrleitung und die Anzahl der Krümmen in der Rohrleitung innerhalb der Grenzwerte der nachstehenden Tabelle liegen.

Modell	Ⓐ Länge Rohrleitung (eine Richtung)	Ⓑ Höhenunterschied	Ⓒ Zahl der Krümmen (eine Richtung)
SW40, 50, 75	2 m - 40 m	Max. 10 m	Max. 15
SW100, 120	2 m - 75 m	Max. 30 m	Max. 15
SW160, 200	2 m - 80 m	Max. 30 m	Max. 15

- Die Begrenzung der Höhenunterschiede ist verbindlich, gleichgültig welche Anlage, Innen- oder Außenanlage, sich in der höheren Position befindet.
 - Ⓓ Innenanlage
 - Ⓔ Außenanlage

2. Aufstellort

■ SW40, 50

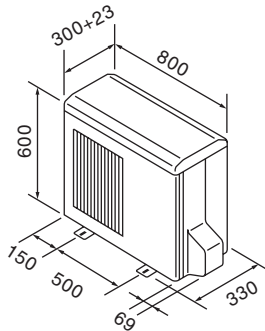

■ SW75, 100, 120, 160, 200

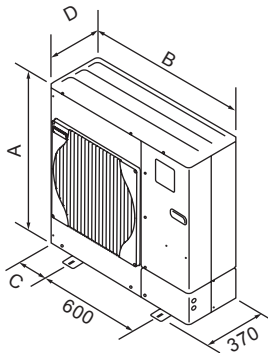

Modell	A (mm)	B (mm)	C (mm)	D (mm)
SW75	943	950	175	330 + 30
SW100	1350	950	175	330 + 30
SW120	1350	950	175	330 + 30
SW160	1338	1050	225	330 + 40
SW200	1338	1050	225	330 + 40

Fig. 2-2

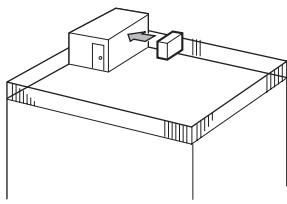

Fig. 2-3

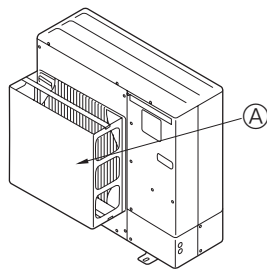

Fig. 2-4

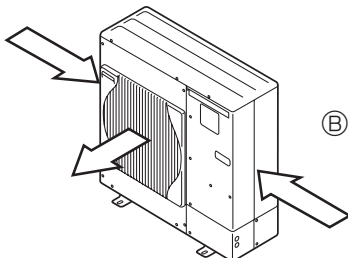

Fig. 2-5

2.2. Auswahl des Aufstellungsorts für die Außenanlage

- Vermeiden Sie Aufstellungsorte, die direkter Sonneneinstrahlung oder anderen Hitzequellen ausgesetzt sind.
- Wählen Sie den Aufstellungsort so, dass von der Anlage ausgehende Geräusche die Nachbarschaft nicht stören.
- Wählen Sie den Aufstellungsort so, dass der Netzanschluss und die Verlegung der Rohre zur Innenanlage einfach zu bewerkstelligen sind.
- Vermeiden Sie Aufstellungsorte, an denen entzündliche Gase austreten, hergestellt werden, ausströmen oder sich ansammeln.
- Beachten Sie, dass bei Betrieb der Anlage Wasser heruntertropfen kann.
- Wählen Sie einen waagerechten Aufstellungsort, der dem Gewicht und den Schwingungen der Anlage gewachsen ist.
- Vermeiden Sie Aufstellungsorte, an denen die Anlage mit Schnee bedeckt werden kann. In Gegenden, in denen mit schwerem Schnellfall zu rechnen ist, müssen spezielle Vorkehrungen getroffen werden, wie die Wahl eines höheren Aufstellungsorts oder die Montage einer Abdeckhaube vor der Öffnung für die Luftansaugung, um zu vermeiden, dass Schnee die Luftansaugung blockiert oder direkt hineingeblasen wird. Dadurch kann der Luftstrom vermindert und so Fehlfunktionen verursacht werden.
- Vermeiden Sie Aufstellungsorte, die Öl, Dampf oder Schwefelgas ausgesetzt sind.
- Benutzen Sie zum Transport der Außenanlage die vier Tragegriffe. Wenn die Anlage an der Unterseite getragen wird, besteht die Gefahr, dass Hände oder Finger gequetscht werden.

2.3. Außenmaße (Außenanlage) (Fig. 2-2)

2.4. Freiraum für Belüftung und Bedienung

2.4.1. Aufstellung an windanfälligen Aufstellungsorten

Bei Anbringung der Außenanlage auf dem Dach oder einem anderen, nicht vor Wind geschützten Ort, richten Sie die Luftaustrittsöffnung so aus, dass sie nicht unmittelbar starkem Wind ausgesetzt ist. Wenn starker Wind direkt in die Luftaustrittsöffnung bläst, kann dadurch der normale Luftstrom beeinträchtigt werden und so Fehlfunktionen entstehen. Im Folgenden zeigen drei Beispiele Vorkehrungen gegen starken Windeinfluss.

- ① Richten Sie die Luftaustrittsöffnung mit einem Abstand von etwa 50 cm auf die nächstgelegene Wand aus. (Fig. 2-3)
- ② Installieren Sie eine als Sonderzubehör erhältliche Luftauslassführung, wenn die Anlage an einem Aufstellort installiert ist, an dem die Gefahr besteht, dass starker Wind direkt in die Luftaustrittsöffnung bläst. (Fig. 2-4)
 - Ⓐ Luftauslassführung
- ③ Bringen Sie die Anlage so an, dass die Abluft aus der Luftaustrittsöffnung im rechten Winkel zu derjenigen Richtung geführt wird, aus der saisonal bedingt starker Wind bläst. (Fig. 2-5)
 - Ⓑ Windrichtung

2.4.2. Installation einer einzelnen Außenanlage (Siehe letzte Seite)

Die folgenden Mindestabmessungen gelten, außer für Max., was für Maximalabmessungen steht, wie angezeigt.

Die Zahlen in Klammern beziehen sich auf die Modelle SW100, 200.

In jedem Einzelfall die jeweiligen Zahlenangaben beachten.

- ① Hindernisse nur auf der Rückseite (Fig. 2-6)
- ② Hindernisse nur auf der Rück- und Oberseite (Fig. 2-7)
- ③ Hindernisse nur auf der Rückseite und auf beiden Seiten (Fig. 2-8)
 - * 350 für SW40, 50
- ④ Hindernisse nur auf der Vorderseite (Fig. 2-9)
 - * Bei Verwendung einer als Sonderzubehör erhältlichen Luftauslassführung muss der Freiraum für die Modelle SW100, 200 mindestens 500 mm betragen.
- ⑤ Hindernisse nur auf der Vorder- und Rückseite (Fig. 2-10)
 - * Bei Verwendung einer als Sonderzubehör erhältlichen Luftauslassführung muss der Freiraum für die Modelle SW100, 200 mindestens 500 mm betragen.
- ⑥ Hindernisse nur auf der Rückseite, beiden Seiten und der Oberseite (Fig. 2-11)
 - * 350 für SW40, 50
 - Setzen Sie keine als Sonderzubehör erhältlichen Luftauslassführungen dazu ein, den Luftstrom nach oben umzuleiten.

2.4.3. Installation mehrerer Außenanlagen (Siehe letzte Seite)

Halten Sie einen Abstand von mindestens 350 mm für SW40, 50, von 10 mm für SW75-120 und von 50 mm für SW160, 200 zwischen den Geräten ein.

Die Zahlen in Klammern beziehen sich auf die Modelle SW100, 200.

- ① Hindernisse nur auf der Rückseite (Fig. 2-12)
- ② Hindernisse nur auf der Rück- und Oberseite (Fig. 2-13)
 - Es dürfen nicht mehr als drei Anlagen nebeneinander installiert werden. Lassen Sie zusätzlich einen Freiraum wie dargestellt.
 - Setzen Sie keine als Sonderzubehör erhältlichen Luftauslassführungen dazu ein, den Luftstrom nach oben umzuleiten.
- ③ Hindernisse nur auf der Vorderseite (Fig. 2-14)
 - * Bei Verwendung einer als Sonderzubehör erhältlichen Luftauslassführung muss der Freiraum für die Modelle SW100, 200 mindestens 1000 mm betragen.
- ④ Hindernisse nur auf der Vorder- und Rückseite (Fig. 2-15)
 - * Bei Verwendung einer als Sonderzubehör erhältlichen Luftauslassführung muss der Freiraum für die Modelle SW100, 200 mindestens 1000 mm betragen.
- ⑤ Einzelanlagen in paralleler Anordnung (Fig. 2-16)
 - * Bei Verwendung einer als Sonderzubehör erhältlichen Luftauslassführung zur Umleitung des Luftstroms nach oben muss der Freiraum mindestens 500 (1000) mm betragen.
- ⑥ Mehrfachanlagen in paralleler Anordnung (Fig. 2-17)
 - * Bei Verwendung einer als Sonderzubehör erhältlichen Luftauslassführung zur Umleitung des Luftstroms nach oben muss der Freiraum mindestens 1000 (1500) mm betragen.
- ⑦ Anlagen in gestapelter Anordnung (Fig. 2-18)
 - Es können maximal zwei Anlagen übereinander gestapelt werden.
 - Es dürfen nicht mehr als zwei Anlagenstapel nebeneinander installiert werden. Lassen Sie zusätzlich einen Freiraum wie dargestellt.

3. Einbau der Außenanlage

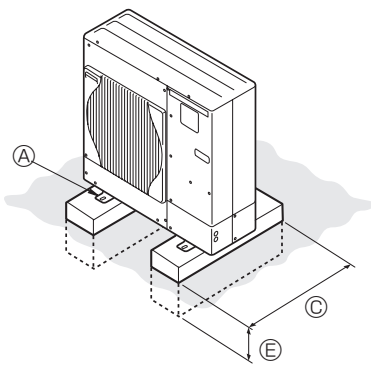

(mm)

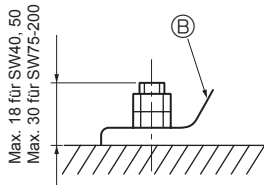

- Ⓐ M10 (3/8") Schraube
- Ⓑ Bodenplatte
- Ⓒ So lang wie möglich.
- Ⓓ Entlüftungsöffnung
- Ⓔ Tief in den Grund einsetzen

- Die Anlage immer auf fester, ebener Oberfläche aufstellen, um Rattergeräusche beim Betrieb zu vermeiden. (Fig. 3-1)

<Spezifikationen des Fundaments>

Fundamentschraube	M10 (3/8")
Betondicke	120 mm
Schraubenlänge	70 mm
Tragfähigkeit	320 kg

- Vergewissern, dass die Länge der Fundamentankerschraube innerhalb von 30 mm von der Unterseite der Bodenplatte liegt.
- Die Bodenplatte der Anlage mit 4 M10 Fundamentankerbolzen an tragfähigen Stellen sichern.

Installation der Außenanlage

- Die Entlüftungsöffnung darf nicht blockiert werden. Wenn die Entlüftungsöffnung blockiert ist, wird der Betrieb behindert, und es besteht die Gefahr des Ausfalls der Anlage.
- Verwenden Sie bei der Installation der Anlage zusätzlich zur Anlagenbodenplatte bei Bedarf die Installationsöffnungen auf der Rückseite der Anlage zum Befestigen von Elektroleitungen usw. Verwenden Sie zum Installieren vor Ort Blechschrauben ($\varnothing 5 \times 15$ mm oder weniger).

⚠ Warnung:

- Die Anlage muss sicher an einem Bauteil installiert werden, das das Gewicht der Anlage tragen kann. Wenn die Anlage an einem zu schwachen Bauteil befestigt wird, besteht die Gefahr, dass sie herabfällt und Sachschäden oder Verletzungen verursacht.
- Die Anlage muss entsprechend der Anweisungen installiert werden, um das Schadensrisiko bei Erdbeben, Taifunen oder starken Winden zu minimieren. Ein falsch installiertes Gerät kann herabfallen und Sachschäden oder Verletzungen verursachen.

■ SW40, 50

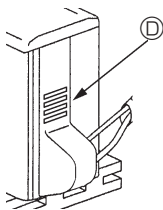

■ SW75-120

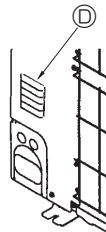

■ SW160, 200

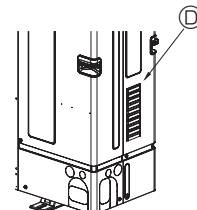

■ SW40, 50

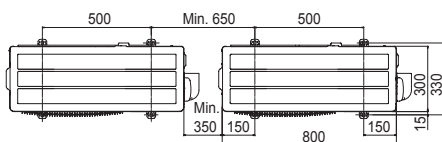

■ SW75-120

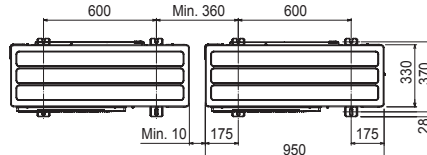
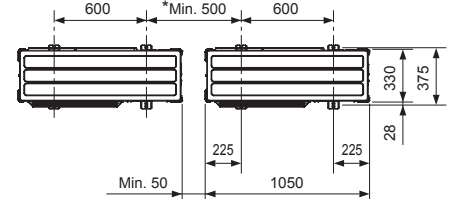

Fig. 3-1

■ SW160, 200



*Bei Installation einer einzelnen Außenanlage beträgt der Freiraum mindestens 15 mm.

4. Installation der Kältemittelrohrleitung

4.1. Vorsichtsmaßnahmen bei Geräten, in denen das Kältemittel R410A verwendet wird

- Nachstehend nicht aufgeführte Vorsichtsmaßnahmen für die Verwendung von Außenanlagen mit dem Kältemittel R410A finden Sie in 1.5.
- Tragen Sie eine kleine Menge Esteröl/Etheröl oder Alkylbenzol als Kältemittelöl auf die Konusanschlüsse auf.
- Verwenden Sie zur Verbindung der Kältemittelrohrleitungen für nahtlose Rohre aus Kupfer und Kupferlegierungen Kupfer-Phosphor C1220. Verwenden Sie Kältemittelrohre mit Stärken wie in der folgenden Tabelle angegeben. Vergewissern Sie sich, dass die Rohre von innen sauber sind und keine schädlichen Verunreinigungen wie Schwefelverbindungen, Oxidationsmittel, Fremdkörper oder Staub enthalten. Verwenden Sie zum Hartlöten der Rohrleitungen ausschließlich nichtoxidierendes Hartlot, anderenfalls wird der Kompressor beschädigt.

⚠ Warnung:

Beim Installieren oder Umsetzen oder Warten der Außenanlage darf nur das angegebene Kältemittel (R410A) zur Befüllung der Kältemittelleitungen verwendet werden. Vermischen Sie es nicht mit anderem Kältemittel und lassen Sie nicht zu, dass Luft in den Leitungen zurückbleibt.

Wenn sich Luft mit dem Kältemittel vermischt, kann dies zu einem ungewöhnlich hohen Druck in der Kältemittelleitung führen und eine Explosion oder andere Gefahren verursachen.

Die Verwendung eines anderen als des für das System angegebenen Kältemittels führt zu mechanischem Versagen, einer Fehlfunktion des Systems oder einer Beschädigung des Geräts. Im schlimmsten Fall kann sie ein schwerwiegendes Hindernis für die Aufrechterhaltung der Produktsicherheit darstellen.

Rohrgröße (mm)	ø6,35	ø9,52	ø12,7	ø15,88	ø19,05	ø22,2	ø25,4	ø28,58
Stärke (mm)	0,8	0,8	0,8	1,0	1,0	1,0	1,0	1,0

- Verwenden Sie keine dünneren Rohre als oben angegeben.
- Verwenden Sie 1/2 H- oder H-Rohre, wenn der Durchmesser 19,05 mm oder mehr beträgt.

4. Installation der Kältemittelrohrleitung

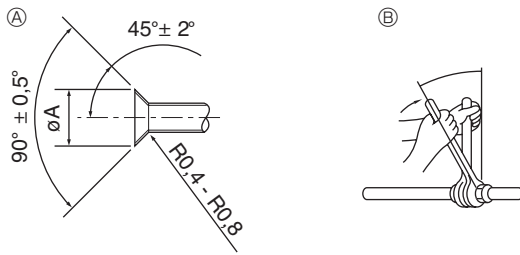

Ⓐ Abmessungen der Aufweitungsschnitte
Ⓑ Anzugsdrehmoment für die Konusmutter

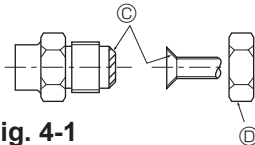

Fig. 4-1

Ⓐ (Fig. 4-1)

Kupferrohr Außendurchmesser (mm)	Aufweitungsabmessungen ϕA Abmessungen (mm)
$\phi 6,35$	8,7 - 9,1
$\phi 9,52$	12,8 - 13,2
$\phi 12,7$	16,2 - 16,6
$\phi 15,88$	19,3 - 19,7
$\phi 19,05$	23,6 - 24,0

Ⓑ (Fig. 4-1)

Kupferrohr Außendurchmesser (mm)	Konusmutter Außendurchmesser (mm)	Anzugsdrehmoment (N-m)
$\phi 6,35$	17	14 - 18
$\phi 6,35$	22	34 - 42
$\phi 9,52$	22	34 - 42
$\phi 12,7$	26	49 - 61
$\phi 12,7$	29	68 - 82
$\phi 15,88$	29	68 - 82
$\phi 15,88$	36	100 - 120
$\phi 19,05$	36	100 - 120

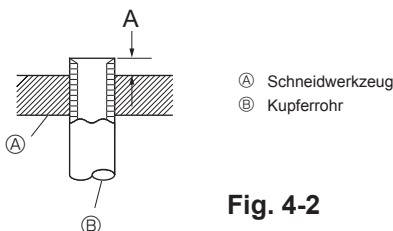
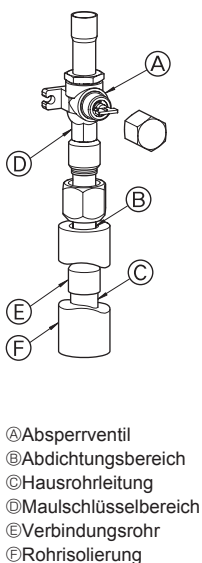
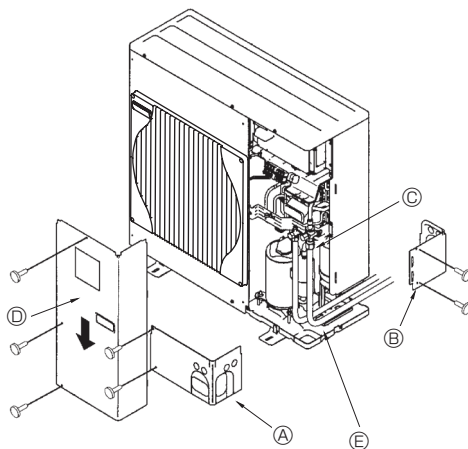

Fig. 4-2



Ⓐ Absperrventil
Ⓑ Abdichtungsbereich
Ⓒ Hausrohrleitung
Ⓓ Mausschlüsselbereich
Ⓔ Verbindungsrohr
Ⓕ Rohrinsolierung

Fig. 4-3



Ⓐ Vordere Leitungsabdeckung
Ⓑ Leitungsabdeckung
Ⓒ Absperrventil
Ⓓ Wartungspult
Ⓔ Radius der Biegung : 100 mm - 150 mm

Fig. 4-4

4.2. Rohranschlüsse (Fig. 4-1)

- Wenn im Handel erhältliche Kupferrohre verwendet werden, Flüssigkeits- und Gasrohre mit im Handel erhältlichem Isoliermaterial (Hitzebeständig bis 100°C und mehr, Stärke 12 mm oder mehr) umwickeln. Direkter Kontakt mit der blanken Rohrführung kann zu Verbrennungen oder Erfrierung führen.
- Die in der Anlage befindlichen Teile der Ablassrohre sollten mit Isoliermaterial aus Schaumstoff (spezifisches Gewicht 0,03, Dicke 9 mm oder stärker) umwickelt werden.
- Vor dem Anziehen der Konusmutter eine dünne Schicht Kältemittel-Öl auf das Rohr und auf die Oberfläche des Sitzes an der Nahtstelle auftragen. Ⓐ
- Mit zwei Schraubenschlüsseln die Rohrleitungsanschlüsse fest anziehen. Ⓑ
- Nach Vornahme der Anschlüsse diese mit einem Leckdetektor oder Seifenlauge auf Gasaustritt untersuchen.
- Tragen Sie Kältemaschinenöl auf die gesamte Konusauflegefläche auf. Ⓒ
- Die Konusmutter für die nachstehende Rohrgröße verwenden. Ⓓ

	SW40, 50	SW75	SW100, 120	SW160	SW200
Gasseite Rohrgröße (mm)	$\phi 12,7$	$\phi 15,88$	$\phi 15,88$	$\phi 25,4$	$\phi 25,4$
Flüssigkeitsseite Rohrgröße (mm)	$\phi 6,35$	$\phi 9,52$	$\phi 9,52$	$\phi 9,52$	$\phi 12,7$

- Achten Sie beim Biegen der Rohre sorgfältig darauf, sie nicht zu zerbrechen. Biegungsradien von 100 mm bis 150 mm sind ausreichend.
- Achten Sie darauf, dass die Rohre keinen Kontakt mit dem Kompressor haben. Andernfalls könnten unnormale Geräusche oder Schwingungen auftreten.
- ① Die Rohre müssen ausgehend von der Innenanlage miteinander verbunden werden. Die Konusmutter müssen mit einem Drehmomentschlüssel festgezogen werden.
- ② Weiten Sie die Flüssigkeits- und Gasrohre auf, und tragen Sie etwas Kältemittelöl auf (Vor Ort aufzutragen).
- Wenn normale Rohrdichtungen verwendet werden, beachten Sie Tabelle 1 zum Aufweiten von Rohren für Kältemittel R410A. Die Abmessungen A können mit einem Messgerät zur Größenanpassung überprüft werden.
- ③ Gehen Sie wie folgt vor, um die Rohrleitungen der Gasseite anzuschließen. (Fig. 4-3) (SW160/200)
 - 1 Löten Sie das beiliegende Verbindungsrohr Ⓔ mit bauseits vorhandenem, oxidationsfreiem Lötmaterial zwischen Außengerät und der Hausrohrleitung Ⓒ ein.
 - 2 Verbinden Sie das Verbindungsrohr Ⓔ mit dem Absperrventil auf der Gasseite. Verwenden Sie zwei Gabelschlüssel zum Anziehen der Konusmutter.
 - * Wenn die Reihenfolge vertauscht wird, tritt Kältemittel aus, da Bauteile durch die Hitze beim Löten beschädigt werden.

Tabelle 1 (Fig. 4-2)

Kupferrohr Außendurchmesser (mm)	A (mm)	
	Aufweitungswerkzeug für R410A	Aufweitungswerkzeug für R22-R407C
Kupplungsbauweise		
$\phi 6,35$ (1/4")	0 - 0,5	1,0 - 1,5
$\phi 9,52$ (3/8")	0 - 0,5	1,0 - 1,5
$\phi 12,7$ (1/2")	0 - 0,5	1,0 - 1,5
$\phi 15,88$ (5/8")	0 - 0,5	1,0 - 1,5
$\phi 19,05$ (3/4")	0 - 0,5	1,0 - 1,5

⚠ Warnung:

Schließen Sie die Kältemittelleitungen beim Installieren des Geräts fest an, bevor Sie den Kompressor einschalten.

4.3. Kältemittelrohrleitung (Fig. 4-4)

- Für SW40, 50
Die Bedienungsplatte Ⓓ (1 Schraube) abnehmen.
- Für SW75-200
Entfernen Sie die Wartungsplatte Ⓒ (3 Schrauben: SW75-120 4 Schrauben: SW160, 200), die vordere Leitungsabdeckung Ⓐ (2 Schrauben) sowie die Leitungsabdeckung Ⓑ (2 Schrauben: SW75-120) (4 Schrauben: SW160, 200).
- ① Die Verbindungen der Kältemittelrohrleitungen für die Innen-/Außenanlage durchführen, wenn das Absperrventil der Außenanlage vollständig geschlossen ist.
- ② Luftreinigung unter Vakuum vom Innenaggregat und dem Rohrleitungsanschluss aus.
- ③ Kontrollieren Sie nach dem Anschließen der Kältemittelrohrleitungen die angeschlossenen Rohre und die Innenanlage auf Gasaustritt. (Siehe 4.4. Verfahren zum Prüfen der Rohre auf Dichtigkeit.)
- ④ Eine Hochleistungs-Vakuumpumpe wird an der Wartungseinheit des Sperrventils verwendet, um ein Vakuum für eine geeignete Zeit (mindestens eine Stunde zu erzeugen, nachdem -101 kPa (5 Torr) erreicht sind, um das Rohrinnere vakuumzutrocknen. Prüfen Sie immer die Stärke des Vakuums am Kaliber des Rohrverteilers. Wenn Feuchtigkeit im Rohr verbleibt, wird die erforderliche Stärke des Vakuums bei kurzer Vakuumanwendung manchmal nicht erreicht.
Nach der Vakuumtrocknung öffnen Sie die Sperrventile vollständig (sowohl für Kältemittel als auch für Gas) für das Außengerät. Auf diese Weise werden die Kältemittelleitungen von Innen- und Außengeräten vollständig miteinander verbunden.
 - Wenn das Vakuumtrocknen nicht adäquat durchgeführt wird, verbleiben Luft und Wasserdampf in den Kühlkreisen und können einen anomalen Anstieg des Überdrucks, einen anomalen Abfall des Unterdrucks, Zersetzung des Kältemaschinenöls aufgrund von Feuchtigkeit usw. verursachen.
 - Wenn die Sperrventile geschlossen bleiben und die Anlage betrieben wird, werden Kompressor und Steuerventile beschädigt.
 - Suchen Sie nach Vornahme der Anschlüsse mit einem Gasaustrittsprüfgerät oder Seifenlauge nach Gasaustritt an den Rohrverbindungsstellen der Außenanlage.
 - Verdrängen Sie die Luft aus den Kältemittelleitungen nicht mit dem Kältemittel aus der Anlage.
 - Ziehen Sie nach Beendigung des Ventilbetriebs die Ventilkappen mit dem vorgeschriebenen Drehmoment an: 20 bis 25 N-m (200 bis 250 kgf-cm). Wird es versäumt, die Kappen wieder aufzusetzen und anzuziehen, tritt möglicherweise Kältemittel aus. Achten Sie auch darauf, die Innenseiten der Ventilkappen nicht zu beschädigen, da sie als Dichtung zur Verhinderung von Kältemittelaustritt dienen.
 - ⑤ Dichten Sie die Seiten der Wärmeisolierung um die Leitungsanschlüsse herum mit einem Dichtungsmittel ab, um zu verhindern, dass Wasser in die Wärmeisolierung eindringt.

4. Installation der Kältemittelrohrleitung

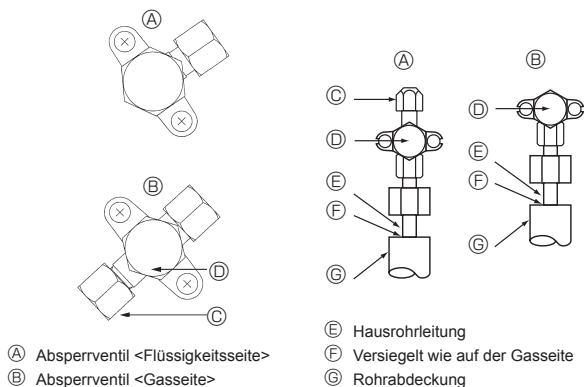

Fig. 4-5

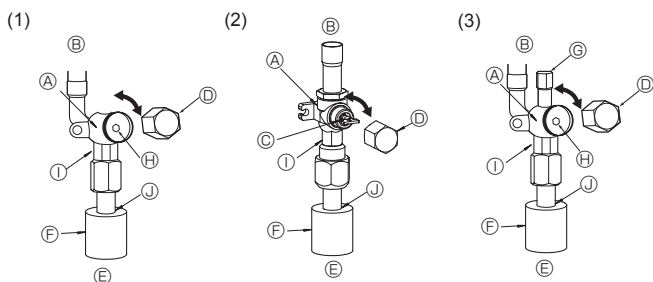

Fig. 4-6

Fig. 4-7

Fig. 4-8

- Ⓐ Ventil
- Ⓑ Anlagenseite
- Ⓒ Handgriff
- Ⓓ Kappe
- Ⓔ Hausrohrleitungsseite
- Ⓕ Rohrabdeckung
- Ⓖ Ausgang der Wartungseinheit
- Ⓗ Schraubenschlüsselöffnung

- Ⓛ Maulschlüsselbereich
(Setzen Sie Maulschlüssel nur in diesem Bereich an. Andernfalls können Kühlmittellecks entstehen.)
- Ⓜ Abdichtungsbereich
(Dichten Sie das Ende des Rohrisolierungsmaterials im Rohranschlussbereich mit einem geeigneten Material Ihrer Wahl ab, so dass kein Wasser in das Isolierungsmaterial eindringen kann.)

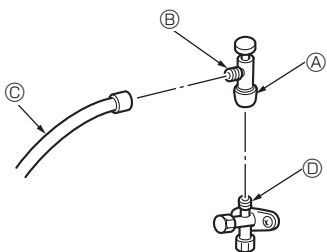

- * Die Abbildung links ist nur ein Beispiel. Die Form des Absperrventils, die Position des Ausgangs der Wartungseinheit etc. können modellabhängig abweichen.
- * Nur Bereich Ⓐ drehen.
(Die Bereiche Ⓐ und Ⓑ nicht weitere gegeneinander anziehen.)

- Ⓒ Füllschlauch
- Ⓓ Ausgang der Wartungseinheit

Fig. 4-9

4.4. Verfahren zum Prüfen der Rohre auf Dichtigkeit (Fig. 4-5)

- (1) Schließen Sie die Prüfwerkzeuge an.
 - Vergewissern Sie sich, dass die Sperrventile Ⓐ Ⓑ geschlossen sind und öffnen Sie sie nicht.
 - Bauen Sie über die Wartungseinheit Ⓒ des Flüssigkeitssperrventils Ⓐ Druck in den Kältemittelleitungen auf.
- (2) Bauen Sie den Druck nicht sofort auf den angegebenen Wert auf, sondern erhöhen Sie ihn nach und nach.
 - ① Bauen Sie einen Druck von 0,5 MPa (5 kgf/cm²G) auf, warten Sie fünf Minuten, und vergewissern Sie sich dann, dass der Druck nicht abfällt.
 - ② Bauen Sie einen Druck von 1,5 MPa (15 kgf/cm²G) auf, warten Sie fünf Minuten, und vergewissern Sie sich dann, dass der Druck nicht abfällt.
 - ③ Bauen Sie einen Druck von 4,15 MPa (41,5 kgf/cm²G) auf und messen Sie Umgebungstemperatur und Kältemitteldruck.
- (3) Wenn der angegebene Druck einen Tag lang gehalten wird und nicht abfällt, haben die Rohre den Test bestanden, und es entweicht keine Luft.
 - Wenn sich die Umgebungstemperatur um 1°C ändert, ändert sich dabei der Druck um etwa 0,01 MPa (0,1 kgf/cm²G). Nehmen Sie die erforderlichen Korrekturen vor.
- (4) Wenn der Druck in den Schritten (2) oder (3) abfällt, entweicht Gas. Suchen Sie nach der Gasaustrittsstelle.

4.5. Verfahren zum Öffnen des Absperrventils

Die Öffnungsmethode des Sperrventils variiert je nach Typ des Außengerätes. Verwenden Sie die jeweilige Methode zum Öffnen der Sperrventile.

- (1) Gasseite von SW75 (Fig. 4-6)
 - ① Entfernen Sie die Kappe und drehen Sie die Ventilstange mit einem 5 mm-Sechskantschlüssel bis zum Anschlag gegen den Uhrzeigersinn. Hören Sie auf zu drehen, wenn der Anschlag erreicht ist.
(ø 15,88: Etwa 13 Umdrehungen)
 - ② Sicherstellen, daß das Absperrventil vollständig offen ist, und die Kappe zurück in Ausgangsstellung drehen.
- (2) Gasseite von SW100, 200 (Fig. 4-7)
 - ① Entfernen Sie die Kappe, ziehen Sie den Griff zu sich und drehen ihn zum Öffnen 1/4 Drehung nach links.
 - ② Prüfen Sie, ob das Absperrventil vollständig geöffnet ist, drücken Sie den Griff zurück und setzen Sie dann die Kappe wieder auf und schrauben sie fest.
- (3) Flüssigkeitsseite von SW75-200 und Gas-/Flüssigkeitsseite von SW40-75 (Fig. 4-8)
 - ① Entfernen Sie die Kappe und drehen Sie die Ventilstange mit einem 4 mm-Sechskantschlüssel bis zum Anschlag gegen den Uhrzeigersinn. Hören Sie auf zu drehen, wenn der Anschlag erreicht ist.
(ø 9,52: Etwa 10 Umdrehungen)
 - ② Prüfen Sie, ob das Absperrventil vollständig geöffnet ist, drücken Sie den Griff zurück und setzen Sie dann die Kappe wieder auf und schrauben sie fest.

Bei SW75-200 sind die Kältemittelrohre zum Schutz umwickelt.

- Die Rohre können vor oder nach dem Anschließen bis zu einem Durchmesser von ø90 mit einer Schutzumwicklung versehen werden. Schneiden Sie das Loch zum Ausbrechen in der Rohrabdeckung entlang der Einkerbung aus, und umwickeln Sie die Rohre. Rohreingangsöffnung für SW75-200

- Dichten Sie den Rohreinlass um die Rohre herum mit Dichtmasse oder Spachtel, so dass keine Zwischenräume mehr vorhanden sind.

(Wenn die Zwischenräume nicht abgedichtet sind, ist kein ausreichender Lärmschutz gegeben oder Wasser und Schmutz dringen in die Anlage ein und können ihren Ausfall verursachen.)

Vorsichtsmaßnahmen bei Verwendung des Füllventils (Fig. 4-9)

Den Ausgang der Wartungseinheit bei der Installation nicht zu fest anziehen, da sich andernfalls der Ventileinsatz verformen und lösen kann, so dass Gas entweichen kann.

Wenn Bereich Ⓑ in die gewünschte Position gebracht ist, nur den Bereich Ⓐ drehen und festziehen.

Die Bereiche Ⓐ und Ⓑ nicht weitere gegeneinander anziehen, wenn Bereich Ⓐ festgezogen ist.

⚠ Warnung:

Schließen Sie die Kältemittelleitungen beim Installieren des Geräts fest an, bevor Sie den Kompressor einschalten.

4. Installation der Kältemittelrohrleitung

4.6. Zugabe von Kältemittel

- Eine zusätzliche Füllung ist nicht notwendig, wenn die Rohrlänge 10 m (SW40-120), 30 m (SW160, 200) nicht überschreitet.
- Überschreitet die Rohrlänge 10 m (SW40-120), 30 m (SW160, 200), füllen Sie zusätzliches Kältemittel R410A entsprechend der zulässigen Rohrlängen in der nachstehenden Tabelle in das Gerät ein.
 - Füllen Sie bei ausgeschalteter Anlage diese durch das Flüssigkeitssperrventil mit weiterem Kältemittel, nachdem in den Rohrverlängerungen und der Innenanlage ein Vakuum erzeugt wurde. Wenn die Anlage läuft, füllen Sie über das Absperrventil mittels eines Sicherheitsfüllers Kältemittel nach. Kältemittel darf nicht direkt in das Absperrventil eingefüllt werden.
 - Vermerken Sie nach dem Füllen der Anlage mit Kältemittel die hinzugefügte Kältemittelmenge auf dem (an der Anlage angebrachten) Wartungsaufkleber. Weitere Informationen finden Sie im Abschnitt "1.5. Einsatz von Außenanlagen mit dem Kältemittel R410A".

- Gehen Sie bei der Installation von mehreren Anlagen sorgfältig vor. Ein Anschluss an die falsche Innenanlage kann zu abnorm hohem Druck führen und die Leistung der Anlage stark beeinträchtigen.

Modell	Zulässige Rohrlänge	Zulässige vertikale Differenz	Zusätzliche Kältemittelfüllmenge					
			11 - 20 m	21 - 30 m	31 - 40 m	41 - 50 m	51 - 60 m	61 - 75 m
SW40, 50	2 m - 40 m	-10 m	0,2 kg	0,4 kg	0,6 kg	—	—	—
SW75	2 m - 40 m	-10 m	0,4 kg	0,8 kg	1,4 kg	—	—	—
SW100, 120	2 m - 75 m	-30 m	0,2 kg	0,4 kg	1,0 kg	1,6 kg	2,2 kg	2,8 kg

Modell	Zulässige Rohrlänge	Zulässige vertikale Differenz	Zusätzliche Kältemittelfüllmenge				
			31 - 40 m	41 - 50 m	51 - 60 m	61 - 70 m	71 - 80 m
SW160	2 m - 80 m	-30 m	0,9 kg	1,8 kg	2,7 kg	3,6 kg	Zusätzliche Kältemittelfüllmenge mit der Formel berechnen
SW200	2 m - 80 m	-30 m	1,2 kg	2,4 kg	3,6 kg	4,8 kg	

Wenn die Länge 70 m überschreitet

Wenn die Gesamtlänge der Rohrleitungen 70 m überschreitet, berechnen Sie die zusätzliche Füllmenge auf der Basis der folgenden Voraussetzungen. Hinweis: Falls die Berechnung eine negative Zahl liefert (d. h. eine "Minus"-Füllung) oder in einem Betrag resultiert, der kleiner als die "Zusatzfüllmenge für 70 m" ist, führen Sie die Zusatzfüllung unter Verwendung des in "Zusatzfüllmenge für 70 m" angegebenen Betrags durch.

Zusatzfüllmenge (kg)	=	Hauptleitung: Flüssigkeitsleitung Größe $\varnothing 12,7$ Gesamtlänge $\times 0,11$ <hr/> (m) $\times 0,11$ (kg/m)	+	Hauptleitung: Flüssigkeitsleitung Größe $\varnothing 9,52$ Gesamtlänge $\times 0,09$ (Gasleitung: $\varnothing 25,4$) <hr/> (m) $\times 0,09$ (kg/m)	+	Zweigleitung: Flüssigkeitsleitung Größe $\varnothing 9,52$ Gesamtlänge $\times 0,06$ (Gasleitung: $\varnothing 15,88$) <hr/> (m) $\times 0,06$ (kg/m)	+	Zweigleitung: Flüssigkeitsleitung Größe $\varnothing 6,35$ Gesamtlänge $\times 0,02$ <hr/> (m) $\times 0,02$ (kg/m)	-	3,6 (kg)
-------------------------	---	---	---	---	---	--	---	---	---	----------

Zusatzfüllmenge für 70 m	SW160	3,6 kg
	SW200	4,8 kg

4. Installation der Kältemittelrohrleitung

4.7. Sicherheitsmaßnahmen bei der Wiederverwendung vorhandener R22-Kältemittelrohre

- Beachten Sie das folgende Flussdiagramm, um zu entscheiden, ob vorhandene Rohre verwendet werden können und ob die Verwendung eines Filtertrockners erforderlich ist.
- Wenn der Durchmesser der vorhandenen Rohre vom angegebenen Durchmesser abweicht, sehen Sie in den technischen Daten nach, um sicherzugehen, dass die Rohre verwendet werden können.

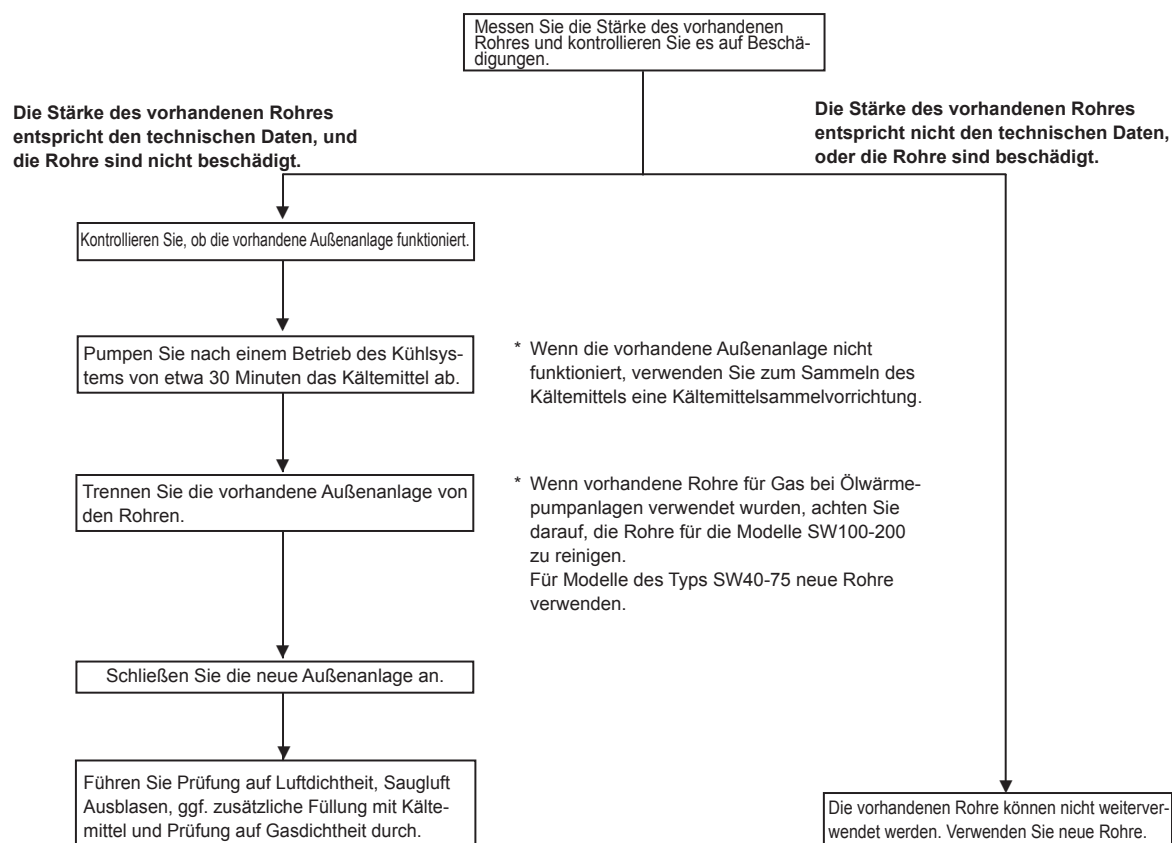

5. Verrohrung der Dränage

Dränagerohranschluss der Außenanlage

Wenn eine Abflussrohrleitung erforderlich ist, den Abflusstopfen oder die Ablaufpfanne (Zubehör) verwenden.

	SW40, 50	SW75	SW100, 120	SW160, 200
Abflusstopfen	PAC-SG61DS-E			
Ablaufpfanne	PAC-SG63DP-E	PAC-SG64DP-E		PAC-SH97DP-E

6. Wasserrohrarbeiten

Minimale Wassermenge

Die folgende Wassermenge ist für den Wasserkreislauf erforderlich.

Modell	Minimale Wassermenge (L)
SW40	30
SW50	40
SW75	60
SW100	80
SW120	120
SW160	160
SW200	200

7. Elektroarbeiten

7.1. Außenanlage (Fig. 7-1, Fig. 7-2)

- ① Die Bedienungsplatte abnehmen.
- ② Die Kabel gemäß der Fig. 7-1 und der Fig. 7-2 verdrahten.

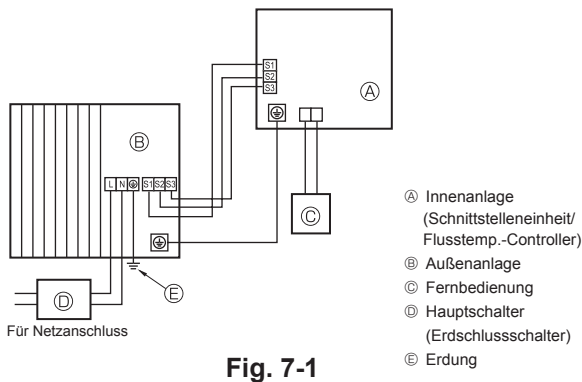

- A Innenanlage (Schnittstelleneinheit/ Flusstemp.-Controller)
- B Außenanlage
- C Fernbedienung
- D Hauptschalter
- E Erdung

■ SW40, 50V

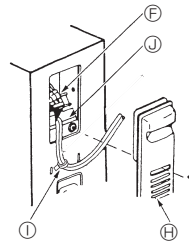

■ SW40, 50V

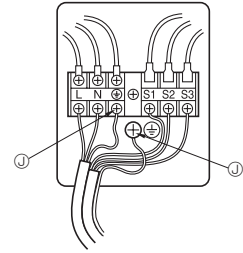

■ SW75-200

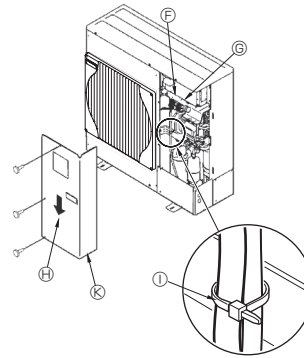

■ SW75-120V

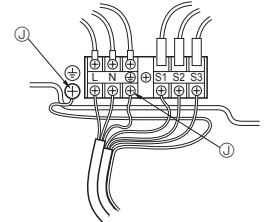

■ SW100-200Y

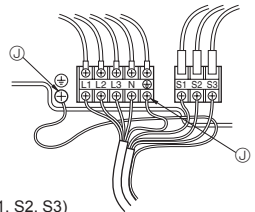

Fig. 7-2

- F Klemmleiste
- G Anschlussklemmblock Innen-/Außenanlage (S1, S2, S3)
- H Wartungspult
- I Klemme
- J Erdungsklemme

- * Die Kabel so verdrahten, dass sie weder die Mitte der Bedienungsplatte noch die Gasarmatur berühren.
- Ⓚ Verlegen Sie die Kabel so, dass sie die Mitte des Wartungspults nicht berühren.

Hinweis: Wenn das Schutzblech am Schaltkasten zur Bedienung und Wartung entfernt wurde, dafür sorgen, dass es wieder angebracht wird.

⚠ Vorsicht: Einbau der N-Leitung sicherstellen. Ohne N-Leitung können Schäden an der Anlage auftreten.

7.2. Elektrische Feldverdrahtung

Außenanlage Modell	SW40, 50V	SW75V	SW100V	SW120V	SW100, 120Y	SW160, 200Y	
Außenanlage Stromversorgung	~N (Eine), 50 Hz, 230 V	~N (Eine), 50 Hz, 230 V	~N (Eine), 50 Hz, 230 V	~N (Eine), 50 Hz, 230 V	3N~ (3Ph 4-adrig), 50 Hz, 400 V	3N~ (3Ph 4-adrig), 50 Hz, 400 V	
Eingangsstromstärke der Außenanlage Hauptschalter (Unterbrecher) *1	16 A	25 A	32 A	40 A	16 A	32 A	
Verdrahtung Zahl der Leitungen x Querschnitt (mm²)	Außenanlage Stromversorgung	3 x Min. 1,5	3 x Min. 2,5	3 x Min. 4	3 x Min. 6	5 x Min. 1,5	5 x Min. 1,5
	Innenanlage-Außenanlage	*2 3 x 1,5 (Polar)	3 x 1,5 (Polar)	3 x 1,5 (Polar)	3 x 1,5 (Polar)	3 x 1,5 (Polar)	Kabellänge 50 m: 3 x 4 (Polar)/ Kabellänge 80 m: 3 x 6 (Polar)
	Erdungsleitung der Innen-/Außenanlage	*2 1 x Min. 1,5	1 x Min. 1,5	1 x Min. 1,5	1 x Min. 1,5	1 x Min. 1,5	1 x Min. 2,5
	Fernbedienung-Innenanlage	*3 2 x 0,3 (Nicht polar)	2 x 0,3 (Nicht polar)	2 x 0,3 (Nicht polar)	2 x 0,3 (Nicht polar)	2 x 0,3 (Nicht polar)	2 x 0,3 (Nicht polar)
Nennspannung des Stromkreises	Außenanlage L-N (Eine)	*4 AC 230 V	AC 230 V	AC 230 V	AC 230 V	AC 230 V	AC 230 V
	Außenanlage L1-N, L2-N, L3-N (3 Phasen)	*4 AC 230 V	AC 230 V	AC 230 V	AC 230 V	AC 230 V	AC 230 V
	Innenanlage-Außenanlage S1-S2	*4 AC 230 V	AC 230 V	AC 230 V	AC 230 V	AC 230 V	AC 230 V
	Innenanlage-Außenanlage S2-S3	*4 DC 24 V	DC 24 V	DC 24 V	DC 24 V	DC 24 V	DC 24 V
Fernbedienung-Innenanlage	*4 DC 12 V	DC 12 V	DC 12 V	DC 12 V	DC 12 V	DC 12 V	

*1. An jedem der einzelnen Pole einen Erdschlussunterbrecher (NV) mit einem Kontaktabstand von mindestens 3,0 mm einsetzen.

Darauf achten, dass der Stromunterbrecher mit harmonischen Oberschwingungen kompatibel ist.

Stets einen Stromunterbrecher verwenden, der mit harmonischen Oberschwingungen kompatibel ist, da dieses Gerät einen Umwandler besitzt.

Wird ein ungeeigneter Unterbrecher verwendet, kann dies zu einem mangelhaften Betrieb des Umwandlers führen.

*2. (SW40-120)

Max. 45 m

Wenn 2,5 mm² verwendet werden, max. 50 m

Wenn 2,5 mm² verwendet werden und S3 getrennt ist, max. 80 m

(SW160, 200)

Max. 80 m, einschließlich aller Innen-/Innenanschlüsse beträgt das Gesamtmaximum 80 m.

• Wie in der Abbildung dargestellt, ein Kabel für S1 und S2 und ein weiteres für S3 verwenden.

*3. Das Fernbedienungszubehör ist mit einer Elektroleitung von 10 m ausgestattet.

*4. Die Angaben gelten NICHT immer gegenüber der Erdleitung.

Klemme S3 hat DC 24 V Gleichstrom gegenüber Klemme S2. Zwischen den Klemmen S3 und S1 gibt es keine elektrische Isolierung durch den Transformator oder eine andere elektrische Vorrichtung.



7. Elektroarbeiten

- Hinweise:
1. Die Größe der Elektroleitung muß den jeweiligen örtlichen und nationalen gesetzlichen Vorschriften entsprechen.
 2. Betriebsstromversorgungskabel und die Kabel zwischen Steuerteil und Außenanlage sollen nicht leichter als polychloropren-beschichtete flexible Kabel sein. (Design 60245 IEC 57)
 3. Verbinden Sie immer die Kabel zwischen Steuerteil und Außenanlage direkt mit den Anlagen (Zwischenverbindungen sind nicht zulässig). Zwischenverbindungen können zu Kommunikationsfehlern führen. Falls Wasser am Zwischenbindungspunkt eintritt, kann die Erdisolierung beeinträchtigt oder schlechter elektrischer Kontakt verursacht werden.
(Wenn eine Zwischenverbindung erforderlich ist, treffen Sie immer Maßnahmen, um Eintrigen von Wasser in die Kabel zu verhindern.)
 4. Eine Erdleitung, die länger als andere Kabel ist, installieren.
 5. Richten Sie kein System ein, dessen Spannungsversorgung häufig ein- und ausgeschaltet wird.

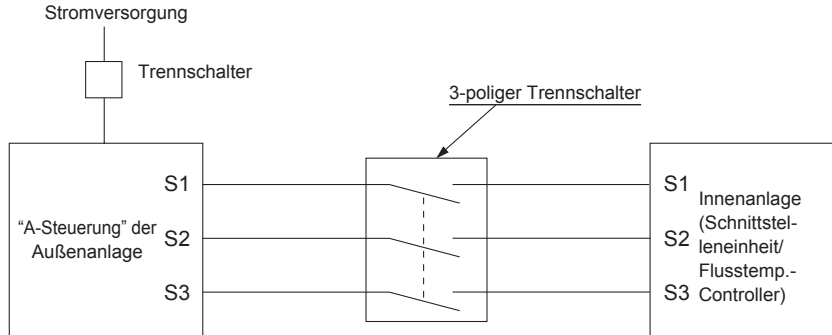

⚠ Warnung:

Bei der Steuerleitung A gibt es auf Grund der Auslegung des Stromkreises, der keine Isolierung zwischen Netzleitung und Übertragungsleitung hat, an der Klemme S3 ein Hochspannungspotential. Daher bitte bei der Wartung den Netzstrom ausschalten. Auch bitte die Klemmen S1, S2, S3 nicht berühren, wenn Netzstrom anliegt. Wenn zwischen Innen- und Außengerät ein Trennschalter eingesetzt werden soll, bitte einen 3-poliger Schalter verwenden.

Spleißen Sie niemals das Netzkabel oder das Verbindungskabel zwischen Innenaggregat und Außengerät, da es andernfalls zu Rauchentwicklung, einem Brand oder einem Kommunikationsfehler kommen kann.

ANSCHLUSSKABEL FÜR INNEN-/AUSSENANLAGE (SW160, 200)

Kabelquerschnitt	Drahtgröße (mm ²)	Anzahl der Drähte	Polarität	L (m)*6
Rund	2,5	3	Im Uhrzeigersinn : S1-S2-S3 * Auf Gelb- und Grünstreifen achten	(30) *2
Flach	2,5	3	Nicht zutreffend (Weil Mitteldraht keine Endabdeckung hat)	Nicht zutreffend *5
Flach	1,5	4	Von links nach rechts : S1-Unbelegt-S2-S3	(18) *3
Rund	2,5	4	Im Uhrzeigersinn : S1-S2-S3-Unbelegt * S1 und S3 an die gegenüberliegende Seite anschließen	(30) *4

*1 : Netzanschlusskabel für Geräte dürfen nicht leichter als Ausführung 60245 IEC oder 227 IEC sein.

*2 : Für den Fall, dass ein Kabel mit Gelb- und Grünstreifen vorhanden ist.

*3 : Bei Anschluss mit Normalpolarität (S1-S2-S3), ist die Drahtgröße 1,5 mm².

*4 : Bei Anschluss mit Normalpolarität (S1-S2-S3).

*5 : Wenn flache Kabel, wie in der Abbildung dargestellt, angeschlossen sind, dürfen sie bis zu 30 m lang sein.

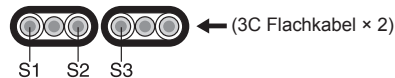

*6 : Die angegebene Kabellänge stellt nur einen Richtwert dar.

Je nach Installationsbedingungen, wie Luftfeuchtigkeit, Materialien etc., ist eine Abweichung möglich.

7.3. Größeneinstellung des Leistungsschalters (nur für SW75)

Die Größe des Leistungsschalters kann mit den DIP-Schaltern SW7-4,5 auf der Schalttafel verändert werden.

SW7		Größe des Leistungsschalters	
4	5	Sowohl für Innen- als auch für Außenanlagen	Nur für Außenanlagen
OFF	OFF	25A (Standard)	20A
OFF	ON	20A	16A
ON	ON	16A	—

*1. Führen Sie die Einstellung bei ausgeschalteter Anlage (OFF) aus. Die Einstellung wird gültig, sobald die Anlage wieder eingeschaltet wird.

*2. Beim Betrieb unter großer Last mit reduzierter Leistungsschaltergröße können Kapazitätsbeschränkungen gelten.

8. Spezielle Funktionen

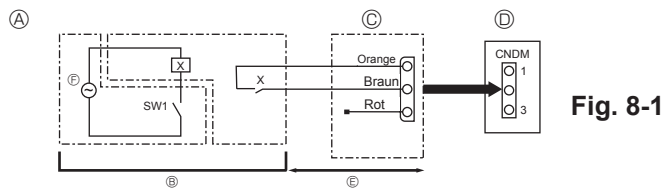

Fig. 8-1

- Ⓐ Beispiel eines Schaltplans (Lärmschutzmodus) Ⓓ Schalttafel der Außenanlage
 Ⓑ Anordnung vor Ort Ⓔ Max. 10 m
 Ⓒ Externer Eingangsadapter (PAC-SC36NA-E) Ⓕ Stromversorgung für Relais
 X: Relais

8.1. Lärmschutzmodus (Veränderung vor Ort) (Fig. 8-1)

Mittels der folgenden Änderung kann das Betriebsgeräusch der Außenanlage um etwa 3 bis 4 dB reduziert werden.

Der Lärmschutzmodus wird aktiviert, wenn ein im Fachhandel erhältlicher Timer oder der Kontakteingang eines EIN/AUS-Schalters an den CNDM-Stecker (als Sonderzubehör erhältlich) auf der Schalttafel der Außenanlage zusätzlich angebracht wird.

- Die Wirksamkeit hängt von den Außentemperaturen und den Betriebsbedingungen etc. ab.
- ① Vervollständigen Sie bei Verwendung des externen Eingangsadapters (PAC-SC36NA-E) (als Sonderzubehör käuflich zu erwerben) den Stromkreis wie dargestellt.
- ② Schalttafel der Außenanlage
- ③ SW1 ON/EIN: Lärmschutzmodus
SW1 OFF/AUS: Normalbetrieb

8.2. Kältemittel sammeln (Abpumpen)

Gehen Sie zum Sammeln des Kältemittels wie im Folgenden beschrieben vor, wenn die Innen- oder die Außenanlage an einen anderen Aufstellungsort transportiert werden soll.

- ① Schalten Sie die Anlage ein (Leistungsschalter).
 - * Vergewissern Sie sich nach dem Einschalten, dass auf der Fernbedienung nicht "CENTRALLY CONTROLLED" (ZENTRAL GESTEUERT) angezeigt wird. Falls "CENTRALLY CONTROLLED" (ZENTRAL GESTEUERT) angezeigt wird, kann das Sammeln (Abpumpen) des Kältemittels nicht normal abgeschlossen werden.
 - * Die Kommunikation zwischen Innen- und Außenanlage startet etwa 3 Minuten nach Einschalten der Stromversorgung (Trennschalter). Starten Sie den Abpumpbetrieb 3 bis 4 Minuten nach Einschalten der Stromversorgung (Trennschalter).
 - * Trennen Sie bei der Steuerung mehrerer Einheiten vor dem Einschalten die Verkabelung zwischen der Haupt-Innenanlage und der Neben-Innenanlage. Ausführliche Informationen finden Sie in der Installationsanleitung für die Innenanlage.
- ② Stellen Sie nach dem Schließen des Flüssigkeitssperrentils den SWP-Schalter auf der Schalttafel der Außenanlage auf ON/EIN ein. Der Kompressor (Außenanlage) und die Ventilatoren (Innen- und Außenanlagen) beginnen zu arbeiten und der Kältemittelsammelvorgang setzt ein. LED1 und LED2 auf der Schalttafel der Außenanlage leuchten.
 - * Stellen Sie den SWP-Schalter (ein Tastschalter) nur dann auf ON/EIN, wenn die Anlage ausgeschaltet ist. Allerdings kann der Kältemittelsammelvorgang auch dann nicht durchgeführt werden, wenn die Anlage ausgeschaltet und der SWP-Schalter weniger als 3 Minuten, nachdem sich der Kompressor ausschaltet, auf ON/EIN eingestellt wird. Warten Sie, bis der Kompressor mindestens 3 Minuten lang ausgeschaltet ist, und stellen Sie dann den SWP-Schalter erneut auf ON/EIN.

- ③ Da die Anlage sich etwa 2 bis 3 Minuten nach dem Sammeln des Kältemittels automatisch ausschaltet (LED1 aus und LED2 leuchtet), stellen Sie sicher, dass das Gassperrentil unverzüglich geschlossen wird. Wenn LED1 leuchtet und LED2 aus ist und die Außenanlage ausgeschaltet ist, wird der Kältemittelsammelvorgang nicht ordnungsgemäß ausgeführt. Öffnen Sie das Flüssigkeitssperrentil vollständig, und wiederholen Sie dann nach Ablauf von 3 Minuten Schritt ②.
 - * Wenn das Sammeln des Kältemittels normal abgeschlossen wurde (LED1 aus und LED2 leuchtet), bleibt die Anlage ausgeschaltet, bis die Stromversorgung ausgeschaltet wird.
- ④ Unterbrechen Sie die Stromversorgung (Leistungsschalter).
 - * Beachten Sie, dass bei langen Verlängerungsrohren und großer Kältemittelmenge möglicherweise kein Abpumpen durchgeführt werden kann. Bei Durchführung des Abpumpbetriebs dafür sorgen, dass der Unterdruck auf etwa 0 MPa (Messwert) abgesenkt wird.

⚠ Warnung:

Schalten Sie beim Abpumpen des Kältemittels den Kompressor ab, bevor die Kältemittelleitungen getrennt werden. Der Kompressor kann zerplatzen, wenn Luft etc. eindringt.

9. Systemsteuerung

Stellen Sie die Kühlmitteladresse mit dem Dip-Schalter der Außenanlage ein.

SW1 Funktionseinstellung

SW1 Einstellung	Kühlmitteladresse	SW1 Einstellung	Kühlmitteladresse
ON OFF 3 4 5 6 7	00	ON OFF 3 4 5 6 7	03
ON OFF 3 4 5 6 7	01	ON OFF 3 4 5 6 7	04
ON OFF 3 4 5 6 7	02	ON OFF 3 4 5 6 7	05

Hinweis:

- a) Es können bis zu 6 Einheiten angeschlossen werden.
- b) Wählen Sie ein einzelnes Modell für alle Einheiten.
- c) Lesen Sie bezüglich der Dip-Schaltereinstellungen für das Innengerät im Installationshandbuch des Innengeräts nach.

10. Technische Daten

		SW40	SW50	SW75	SW100	SW120	SW160	SW200	
Schallpegel (Gemessen unter Nennbetriebsfrequenz)									
SPL	Heizbetrieb	dB(A)	45	46	51	54	54	62	62
	Kühlbetrieb	dB(A)	45	46	48	50	51	58	60
PWL	Heizbetrieb	dB(A)	62	63	69	70	72	78	78

Index

1. Consignes de sécurité.....	24	6. Pose des tuyauteries d'eau.....	31
2. Emplacement pour l'installation.....	25	7. Installations électriques.....	32
3. Installation de l'appareil extérieur.....	27	8. Fonctions spéciales.....	34
4. Installation de la tuyauterie du réfrigérant.....	27	9. Commande du système.....	34
5. Mise en place du tuyau d'écoulement.....	31	10. Caractéristiques techniques.....	34

Remarque : Ce symbole est utilisé uniquement pour les pays de l'UE.

Ce symbole est conforme à la directive 2012/19/UE Article 14 Informations pour les utilisateurs et à l'Annexe IX.

Votre produit Mitsubishi Electric est conçu et fabriqué avec des matériels et des composants de qualité supérieure qui peuvent être recyclés et réutilisés. Ce symbole signifie que les équipements électriques et électroniques, à la fin de leur durée de service, doivent être éliminés séparément des ordures ménagères. Nous vous prions donc de confier cet équipement à votre centre local de collecte/recyclage.

Dans l'Union Européenne, il existe des systèmes sélectifs de collecte pour les produits électriques et électroniques usagés.

Aidez-nous à conserver l'environnement dans lequel nous vivons !

Les machines ou appareils électriques et électroniques contiennent souvent des matières qui, si elles sont traitées ou éliminées de manière inappropriée, peuvent s'avérer potentiellement dangereuses pour la santé humaine et pour l'environnement.

Cependant, ces matières sont nécessaires au bon fonctionnement de votre appareil ou de votre machine. Pour cette raison, il vous est demandé de ne pas vous débarrasser de votre appareil ou machine usagé avec vos ordures ménagères.



⚠ Précaution :

- Ne libérez pas le R410A dans l'atmosphère :
- Le R410A est un gaz à effet de serre fluoré, visé par le Protocole de Kyoto, appliquant un potentiel de réchauffement de la planète (GWP)=1975.

■ Certification des pompes à chaleur

La marque "NF pompe à chaleur" est une certification indépendante prouvant que les performances des pompes à chaleur et la qualité de production de l'usine sont conformes au référentiel NF-414. Les combinaisons unités intérieures et unités extérieures, ainsi que leurs applications autorisées à utiliser la marque NF PAC peuvent être consultées sur le site web www.marque-nf.com

1. Consignes de sécurité

- ▶ Avant d'installer le climatiseur, lire attentivement toutes les "Consignes de sécurité".
 - ▶ Veuillez consulter ou obtenir la permission votre compagnie d'électricité avant de connecter votre système.
 - ▶ Equipement conforme à la directive IEC/EN 61000-3-12 (PUHZ-SW100/120VHA)
 - ▶ PUHZ-SW160, 200YKA
- "Cet équipement est conforme à la norme IEC 61000-3-12 à condition que la puissance de court-circuit Ssc soit supérieure ou égale au Ssc (*1) au point d'interface entre les réseaux d'alimentation privé et public. Il incombe à l'installateur ou à l'utilisateur de l'équipement de veiller à ce que celui-ci ne soit connecté qu'à un réseau dont la puissance de court-circuit Ssc est supérieure ou égale au Ssc (*1), et ce en accord avec l'opérateur du réseau de distribution, le cas échéant"

Modèle	Ssc (MVA)
PUHZ-SW160YKA	1,35
PUHZ-SW200YKA	1,49

⚠ Avertissement:

Précautions à suivre pour éviter tout danger de blessure ou de décès de l'utilisateur.

⚠ Précaution:

Décrit les précautions qui doivent être prises pour éviter d'endommager l'appareil.

Une fois l'installation terminée, expliquer les "Consignes de sécurité", l'utilisation et l'entretien de l'appareil au client conformément aux informations du mode d'emploi et effectuer l'essai de fonctionnement en continu pour garantir un fonctionnement normal. Le manuel d'installation et le mode d'emploi doivent être fournis à l'utilisateur qui doit les conserver. Ces manuels doivent également être transmis aux nouveaux utilisateurs.

⚡ : Indique un élément qui doit être mis à la terre.

⚠ Avertissement:

Prendre soin de lire les étiquettes se trouvant sur l'appareil principal.

⚠ Avertissement:

- L'appareil ne doit pas être installé par l'utilisateur. Contacter un revendeur ou un technicien agréé pour installer l'appareil. Si l'appareil n'est pas correctement installé, des fuites d'eau, des chocs électriques ou des incendies peuvent se produire.
- Pour l'installation, respecter les instructions du manuel d'installation et utiliser des outils et des composants de tuyau spécialement conçus pour une utilisation avec le réfrigérant R410A. La pression du réfrigérant R410A du système HFC est 1,6 fois supérieure à celle des réfrigérants traditionnels. Si des composants de tuyau non adaptés au réfrigérant R410A sont utilisés et si l'appareil n'est pas correctement installé, les tuyaux peuvent éclater et provoquer des dommages ou des blessures. Des fuites d'eau, des chocs électriques et des incendies peuvent également se produire.
- L'appareil doit être installé conformément aux instructions pour réduire les risques de dommages liés à des tremblements de terre, des typhons ou des vents violents. Une installation incorrecte peut entraîner la chute de l'appareil et provoquer des dommages ou des blessures.
- L'appareil doit être solidement installé sur une structure pouvant supporter son poids. Si l'appareil est fixé sur une structure instable, il risque de tomber et de provoquer des dommages ou des blessures.
- Si l'appareil extérieur est installé dans une petite pièce, certaines mesures doivent être prises pour éviter que la concentration de réfrigérant ne dépasse le seuil de sécurité en cas de fuite. Consulter un revendeur pour obtenir les mesures adéquates et ainsi éviter de dépasser la concentration autorisée. En cas de fuite de réfrigérant et de dépassement du seuil de concentration, des risques liés au manque d'oxygène dans la pièce peuvent survenir.
- Aérer la pièce en cas de fuite de réfrigérant lors de l'utilisation. Le contact du réfrigérant avec une flamme peut provoquer des émanations de gaz toxiques.
- Toutes les installations électriques doivent être effectuées par un technicien qualifié conformément aux réglementations locales et aux instructions fournies dans ce manuel. Les appareils doivent être alimentés par des lignes électriques adaptées. Utiliser la tension correcte et des coupe-circuits. Des lignes électriques de capacité insuffisante ou des installations électriques incorrectes peuvent provoquer un choc électrique ou un incendie.
- Utiliser le cuivre phosphoreux C1220, pour des tuyaux sans soudure en cuivre et en alliage de cuivre, pour raccorder les tuyaux de réfrigérant. Si les tuyaux

ne sont pas correctement raccordés, la mise à la terre de l'appareil ne sera pas conforme et des chocs électriques peuvent se produire.

- N'utiliser que les câbles spécifiés pour les raccordements. Les raccordements doivent être réalisés correctement sans tension sur les bornes. Ne jamais effectuer de jonction sur les câbles (sauf en cas d'indications contraires). Le non respect de cette consigne peut entraîner une surchauffe ou un incendie.
- Le couvercle du bloc de sortie de l'appareil extérieur doit être solidement fixé. S'il n'est pas correctement installé et si des poussières et de l'humidité s'infiltrent dans l'appareil, un choc électrique ou un incendie peut se produire.
- Lors de l'installation, du déplacement ou de l'entretien de l'appareil extérieur, n'utilisez que le réfrigérant spécifié (R410A) pour remplir les tuyaux de réfrigérant. Ne pas le mélanger avec un autre réfrigérant et faire le vide d'air dans les tuyaux. Si du réfrigérant est mélangé avec de l'air, cela peut provoquer des pointes de pression dans les tuyaux de réfrigérant et entraîner une explosion et d'autres risques. L'utilisation d'un réfrigérant différent de celui spécifié pour le climatiseur peut entraîner des défaillances mécaniques, des dysfonctionnements du système ou une panne de l'appareil. Dans le pire des cas, cela peut entraîner un obstacle à la mise en sécurité du produit.
- N'utiliser que les accessoires agréés par Mitsubishi Electric et contacter un revendeur ou un technicien agréé pour les installer. Si les accessoires ne sont pas correctement installés, une fuite d'eau, un choc électrique ou un incendie peut se produire.
- Ne pas changer l'appareil. Consulter un revendeur en cas de réparations. Si les modifications ou réparations ne sont pas correctement effectuées, une fuite d'eau, un choc électrique ou un incendie peut se produire.
- L'utilisateur ne doit jamais essayer de réparer ou de déplacer l'appareil. Si l'appareil n'est pas correctement installé, des fuites d'eau, des chocs électriques ou des incendies peuvent se produire. Si l'appareil extérieur doit être réparé ou déplacé, contacter un revendeur ou un technicien agréé.
- Une fois l'installation terminée, vérifier les éventuelles fuites de réfrigérant. Si le réfrigérant fuit dans la pièce et entre en contact avec la flamme d'un chauffage ou d'une cuisinière, des gaz toxiques peuvent se dégager.

1.1. Avant l'installation

⚠ Précaution:

- Ne pas utiliser l'appareil dans un environnement inhabituel. Si l'appareil extérieur est installé dans des endroits exposés à la vapeur, à l'huile volatile (notamment l'huile de machine), au gaz sulfurique, à une forte teneur en sel, par exemple, à la mer, ou dans des endroits où l'appareil sera recouvert de neige, les performances peuvent considérablement diminuer et les pièces internes de l'appareil être endommagées.
- Ne pas installer l'appareil dans des endroits où des gaz de combustion peuvent s'échapper, se dégager ou s'accumuler. L'accumulation de gaz de combustion autour de l'appareil peut provoquer un incendie ou une explosion.

- L'appareil extérieur produit de la condensation lors du fonctionnement du chauffage. Prévoir un système de drainage autour de l'appareil extérieur au cas où la condensation provoquerait des dommages.
- Lors de l'installation de l'appareil dans un hôpital ou un centre de communications, se préparer au bruit et aux interférences électroniques. Les inverseurs, les appareils électroménagers, les équipements médicaux haute fréquence et de communications radio peuvent provoquer un dysfonctionnement ou une défaillance de l'appareil extérieur. L'appareil extérieur peut également endommager les équipements médicaux et de communications, perturbant ainsi les soins et réduisant la qualité d'affichage des écrans.

1. Consignes de sécurité

1.2. Avant l'installation (déplacement)

⚠ Prudence:

- Transportez et installez les appareils avec précaution. L'appareil doit être transporté par deux personnes ou plus, car il pèse 20 kg minimum. Ne pas tirer les rubans d'emballage. Portez des gants de protection pour sortir l'appareil de son emballage et pour le déplacer, car vous risquez de vous blesser les mains sur les ergots ou les arêtes des autres pièces.
- Veiller à éliminer le matériel d'emballage en toute sécurité. Le matériel d'emballage (clous et autres pièces en métal ou en bois) peut provoquer des blessures.

- La base et les fixations de l'appareil extérieur doivent être vérifiées régulièrement pour éviter qu'elles ne se desserrent, se fissent ou subissent d'autres dommages. Si ces défauts ne sont pas corrigés, l'appareil peut tomber et provoquer des dommages ou des blessures.
- Ne pas nettoyer l'appareil extérieur à l'eau au risque de provoquer un choc électrique.
- Serrer les écrous évasés, conformément aux spécifications, à l'aide d'une clé dynamométrique. Si les écrous sont trop serrés, ils peuvent se casser après un certain temps et provoquer une fuite de réfrigérant.

1.3. Avant l'installation électrique

⚠ Prudence:

- Veiller à installer des coupe-circuits. Dans le cas contraire, un choc électrique peut se produire.
- Pour les lignes électriques, utiliser des câbles standard de capacité suffisante. Dans le cas contraire, un court-circuit, une surchauffe ou un incendie peut se produire.
- Lors de l'installation des lignes électriques, ne pas mettre les câbles sous tension. Si les connexions sont desserrées, les câbles peuvent se rompre et provoquer une surchauffe ou un incendie.

- Veiller à mettre l'appareil à la terre. Ne pas relier le fil de terre aux conduites de gaz ou d'eau, aux paratonnerres ou aux lignes de terre téléphoniques. Une mise à la terre incorrecte de l'appareil peut provoquer un choc électrique.
- Utiliser des coupe-circuits (disjoncteur de fuite à la terre, interrupteur d'isolement (fusible +B) et disjoncteur à boîtier moulé) à la capacité spécifiée. Si la capacité du coupe-circuit est supérieure à celle spécifiée, une défaillance ou un incendie peut se produire.

1.4. Avant la marche d'essai

⚠ Prudence:

- Activer l'interrupteur principal au moins 12 heures avant la mise en fonctionnement de l'appareil. L'utilisation de l'appareil juste après sa mise sous tension peut endommager sérieusement les pièces internes. Laisser l'interrupteur activé pendant la période d'utilisation.
- Avant d'utiliser l'appareil, vérifier que tous les panneaux, toutes les projections et les autres pièces de sécurité sont correctement installés. Les pièces tournantes, chaudes ou à haute tension peuvent provoquer des blessures.

- Ne pas toucher les interrupteurs les mains humides au risque de provoquer un choc électrique.
- Ne pas toucher les tuyaux de réfrigérant les mains nues lors de l'utilisation. Les tuyaux de réfrigérant sont chauds ou froids en fonction de l'état du réfrigérant qu'ils contiennent. Toucher les tuyaux peut provoquer des brûlures ou des gelures.
- A la fin de l'utilisation de l'appareil, attendre au moins cinq minutes avant de désactiver l'interrupteur principal. Dans le cas contraire, une fuite d'eau ou une défaillance peut se produire.

1.5. Utilisation d'appareils extérieurs utilisant le réfrigérant R410A

⚠ Prudence:

- Utiliser le cuivre phosphoreux C1220, pour des tuyaux sans soudure en cuivre et en alliage de cuivre, pour raccorder les tuyaux de réfrigérant. Vérifier que l'intérieur des tuyaux est propre et dépourvu de tout agent nocif tel que des composés sulfuriques, des oxydants, des débris ou des saletés. Utiliser des tuyaux d'épaisseur spécifiée. (Se reporter à la 4.1.). Respecter les instructions suivantes en cas de réutilisation de tuyaux de réfrigérant R22 existants.
- Remplacer les écrous évasés existants et évaser de nouveau les sections évasées.
- Ne pas utiliser de tuyaux fins. (Se reporter à la 4.1.)
- Stocker à l'intérieur les tuyaux à utiliser pendant l'installation et couvrir les deux extrémités jusqu'au processus de brasage. (Laisser les joints de coude, etc. dans leur emballage.) L'infiltration de poussières, de débris ou d'humidité dans les tuyaux de réfrigérant peut affecter la qualité de l'huile ou endommager le compresseur.
- Appliquer une petite quantité d'huile ester, éther ou alkylbenzène comme huile réfrigérante sur les sections évasées. Le mélange d'huile minérale et d'huile réfrigérante peut affecter la qualité de l'huile.

- Ne pas utiliser un réfrigérant autre que le réfrigérant R410A. Si c'est le cas, le chlore peut affecter la qualité de l'huile.
- Utiliser les outils suivants spécialement conçus pour une utilisation avec le réfrigérant R410A. Les outils suivants sont nécessaires pour utiliser le réfrigérant R410A. En cas de questions, contacter le revendeur le plus proche.

Outils (pour R410A)	
Collecteur jauge	Outil d'évasement
Tuyau de charge	Jauge de réglage de la taille
Détecteur de fuite de gaz	Adaptateur pour pompe à vide
Clé dynamométrique	Echelle électronique de charge de réfrigérant

- Veiller à utiliser les outils adaptés. L'infiltration de poussières, de débris ou d'humidité dans les tuyaux de réfrigérant peut affecter la qualité de l'huile réfrigérante.
- Ne pas utiliser un cylindre de charge. L'utilisation d'un cylindre de charge peut modifier la composition du réfrigérant et réduire son efficacité.

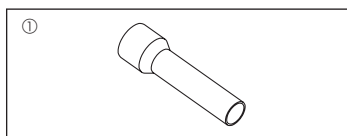

Fig. 1-1

1.6. Accessoires de l'appareil extérieur (Fig. 1-1) (SW160, 200)

Les pièces illustrées à gauche sont les accessoires de l'appareil qui sont apposés à l'intérieur du panneau de service.

① Tuyau de jointure en accessoire.....x1

- (1) Placer l'écrou évasé déposé du clapet à bille sur le tuyau de jointure en accessoire et procéder à l'évasement.
 - (2) Le tuyau de jointure en accessoire et le tuyau préparé sur place doivent être brasés sans oxydation.
 - (3) Une fois les tuyaux brasés, raccorder le tuyau de jointure en accessoire au clapet à bille à l'intérieur de l'appareil repérable par son raccordement évasé.
- * Ne jamais raccorder le tuyau de jointure en accessoire au clapet à bille avant de procéder au brasage. Le cas échéant, certaines pièces risqueraient de brûler, ce qui serait susceptible de provoquer une fuite de réfrigérant.

2. Emplacement pour l'installation

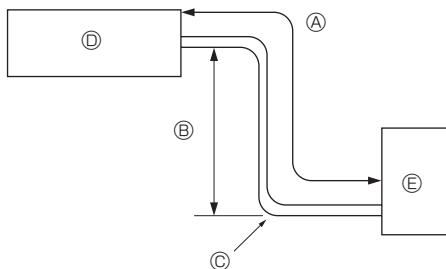

Fig. 2-1

2.1. Tuyaux de réfrigérant (Fig. 2-1)

► Vérifier que la différence de hauteur entre les appareils intérieur et extérieur, la longueur du tuyau de réfrigérant et le nombre de coudes permis dans le tuyau se situent au sein des limites reprises dans le tableau ci-dessous.

Modèle	Ⓐ Longueur du tuyau (un sens)	Ⓑ Différence de hauteur	Ⓒ Nombre de coudes (un sens)
SW40, 50, 75	2 m - 40 m	Max. 10 m	Max. 15
SW100, 120	2 m - 75 m	Max. 30 m	Max. 15
SW160, 200	2 m - 80 m	Max. 30 m	Max. 15

- Les spécifications concernant la différence d'élévation s'appliquent à toutes dispositions des appareils intérieurs et extérieurs, sans tenir compte de celui qui est le plus élevé.

Ⓓ Appareil intérieur
Ⓔ Appareil extérieur

2. Emplacement pour l'installation

■ SW40, 50

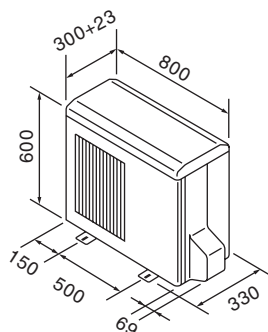

■ SW75, 100, 120, 160, 200

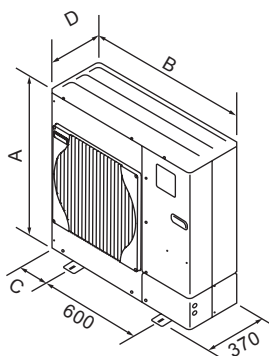

Modèle	A (mm)	B (mm)	C (mm)	D (mm)
SW75	943	950	175	330 + 30
SW100	1350	950	175	330 + 30
SW120	1350	950	175	330 + 30
SW160	1338	1050	225	330 + 40
SW200	1338	1050	225	330 + 40

Fig. 2-2

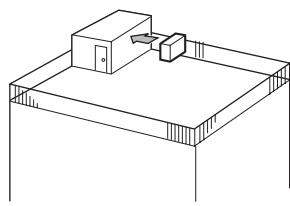

Fig. 2-3

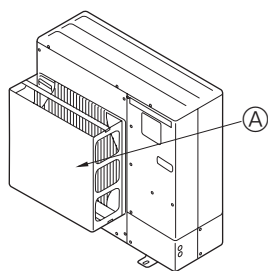

Fig. 2-4

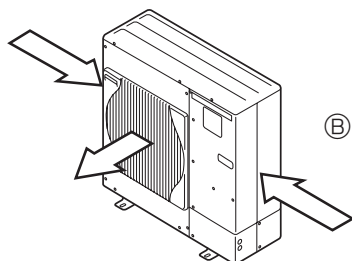

Fig. 2-5

2.2. Sélection de l'emplacement d'installation de l'appareil extérieur

- Eviter les endroits exposés au rayonnement solaire direct ou à d'autres sources de chaleur.
- Sélectionner un endroit où le bruit de l'appareil n'incommodera pas le voisinage.
- Sélectionner un endroit permettant un accès facile des câbles et tuyaux à la source d'alimentation et à l'appareil intérieur.
- Eviter les endroits exposés à des risques de fuite, d'échappement ou d'accumulation de gaz.
- Ne pas oublier que des gouttes d'eau peuvent couler de l'appareil lors de son utilisation.
- Sélectionner un endroit de niveau pouvant supporter le poids et les vibrations de l'appareil.
- Eviter les endroits où l'appareil peut être recouvert de neige. Dans les zones où les chutes de neige importantes sont prévisibles, certaines précautions (par ex., relever l'emplacement d'installation ou installer une hotte sur l'arrivée d'air) doivent être prises pour éviter que la neige ne bloque l'arrivée d'air ou ne tombe directement dessus. La circulation de l'air risque de diminuer et d'entraîner un dysfonctionnement.
- Eviter les endroits exposés à l'huile, à la vapeur ou au gaz sulfurique.
- Utiliser les poignées de transport (quatre emplacements à gauche, à droite, à l'avant et à l'arrière) de l'appareil extérieur pour le déplacer. Transporter l'appareil par le bas peut provoquer des pincements aux mains ou aux doigts.

2.3. Dimensions extérieures (Appareil extérieur) (Fig. 2-2)

2.4. Ventilation et espace de service

2.4.1. Installation à un endroit exposé au vent

Lors de l'installation de l'appareil extérieur sur un toit ou à d'autres endroits non protégés du vent, diriger la sortie d'air de l'appareil vers le côté qui n'est pas directement exposé aux vents forts. Le vent soufflant dans la sortie d'air peut empêcher l'air de circuler normalement et provoquer un dysfonctionnement.

Voici trois exemples de précautions à prendre.

- ① Positionner la sortie d'air vers le mur le plus proche et à environ 50 cm de celui-ci. (Fig. 2-3)
- ② Installer un guidage d'air optionnel si l'appareil est placé dans un endroit où les vents violents d'une tempête, par exemple, pourraient s'engouffrer directement dans la sortie d'air. (Fig. 2-4)
 - Ⓐ Guidage d'air
- ③ Placer l'appareil de sorte que la sortie d'air souffle dans la direction perpendiculaire à celle des vents saisonniers, si celle-ci est connue. (Fig. 2-5)
 - Ⓑ Sens du vent

2.4.2. Lors de l'installation d'un seul appareil extérieur (Voir en dernière page)

Les dimensions minimales sont les suivantes, à l'exception des valeurs Max., indiquant les dimensions maximales.

Le chiffre entre parenthèses concerne les modèles SW100, 200.

Utiliser les chiffres pour chaque cas.

- ① Obstacles uniquement à l'arrière (Fig. 2-6)
- ② Obstacles uniquement à l'arrière et au-dessus (Fig. 2-7)
- ③ Obstacles uniquement à l'arrière et sur les côtés (Fig. 2-8)
 - * 350 pour SW40, 50.
- ④ Obstacles uniquement à l'avant (Fig. 2-9)
 - * Lors de l'utilisation d'un guidage de sortie d'air en option, le jeu des modèles SW100, 200 est de 500 mm minimum.
- ⑤ Obstacles uniquement à l'avant et à l'arrière (Fig. 2-10)
 - * Lors de l'utilisation d'un guidage de sortie d'air en option, le jeu des modèles SW100, 200 est de 500 mm minimum.
- ⑥ Obstacles uniquement à l'arrière, sur les côtés et au-dessus (Fig. 2-11)
 - * 350 pour SW40, 50.
 - Ne pas utiliser les guidages de sortie d'air en option pour un débit d'air vers le haut.

2.4.3. Lors de l'installation de plusieurs appareils extérieurs (Voir en dernière page)

Laissez un espace de 350 mm pour le SW40, 50 et 10 mm pour le SW75-120 et de 50 mm pour le SW160, un espace de 200 mm ou plus entre les unités.

Le chiffre entre parenthèses concerne les modèles SW100, 200.

- ① Obstacles uniquement à l'arrière (Fig. 2-12)
- ② Obstacles uniquement à l'arrière et au-dessus (Fig. 2-13)
 - Ne pas installer côte à côte plus de trois appareils. Espacer également les appareils, comme illustré.
 - Ne pas utiliser les guidages de sortie d'air en option pour un débit d'air vers le haut.
- ③ Obstacles uniquement à l'avant (Fig. 2-14)
 - * Lors de l'utilisation d'un guidage de sortie d'air en option, le jeu des modèles SW100, 200 est de 1000 mm minimum.
- ④ Obstacles uniquement à l'avant et à l'arrière (Fig. 2-15)
 - * Lors de l'utilisation d'un guidage de sortie d'air en option, le jeu des modèles SW100, 200 est de 1000 mm minimum.
- ⑤ Disposition pour un seul appareil parallèle (Fig. 2-16)
 - * Lors de l'utilisation d'un guidage de sortie d'air en option installé pour un débit d'air vers le haut, le jeu est de 500 (1000) mm minimum.
- ⑥ Disposition pour plusieurs appareils parallèles (Fig. 2-17)
 - * Lors de l'utilisation d'un guidage de sortie d'air en option installé pour un débit d'air vers le haut, le jeu est de 1000 (1500) mm minimum.
- ⑦ Disposition pour appareils empilés (Fig. 2-18)
 - Il est possible d'empiler jusqu'à deux appareils.
 - Ne pas installer côte à côte plus de deux appareils empilés. Espacer également les appareils, comme illustré.

3. Installation de l'appareil extérieur

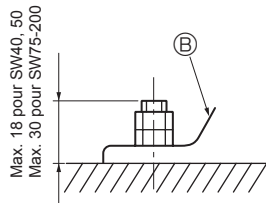
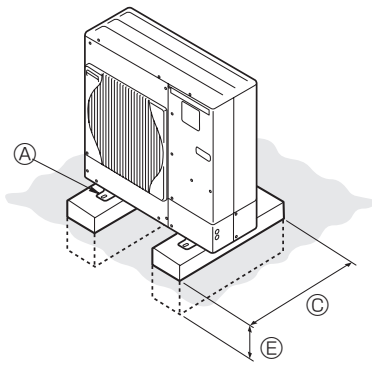

- Ⓐ Boulon M10 (3/8 ème de pouce)
- Ⓑ Base
- Ⓒ Aussi long que possible.
- Ⓓ Ventilateur
- Ⓔ Profondément enfoncé dans la terre

(mm)

- Bien installer l'appareil sur une surface solide et de niveau, de façon à éviter tout bruit de crécelle pendant le fonctionnement. (Fig. 3-1)

<Spécifications de la fondation>

Boulon de fondation	M10 (3/8 ème de pouce)
Epaisseur de béton	120 mm
Longueur des boulons	70 mm
Résistance au poids	320 kg

- S'assurer que la longueur des boulons de fondation ne dépasse pas 30 mm par rapport à la surface inférieure de la base.
- Fixer fermement la base de l'appareil avec quatre boulons de fondation M10 placés à des endroits suffisamment robustes.

Installation de l'appareil extérieur

- Ne pas bloquer le ventilateur. Si le ventilateur est bloqué, l'appareil sera ralenti et risque d'être endommagé.
- Pour installer l'appareil, utiliser, si nécessaire et en plus de la base de l'appareil, les orifices d'installation situés à l'arrière pour fixer les câbles, etc. Utiliser des vis autotaraudeuses (ø5 × 15 mm ou moins) et installer l'appareil sur site.

⚠ Avertissement:

- L'appareil doit être solidement installé sur une structure pouvant supporter son poids. Si l'appareil est fixé sur une structure instable, il risque de tomber et de provoquer des dommages ou des blessures.
- L'appareil doit être installé conformément aux instructions pour réduire les risques de dommages liés à des tremblements de terre, des typhons ou des vents violents. Une installation incorrecte peut entraîner la chute de l'appareil et provoquer des dommages ou des blessures.

■ SW40, 50

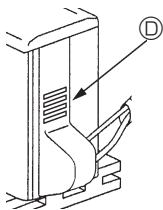

■ SW75-120

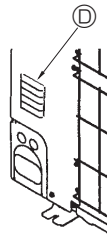

■ SW160, 200

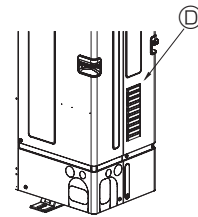

■ SW40, 50

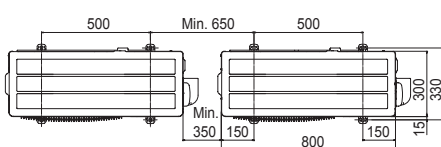

■ SW75-120

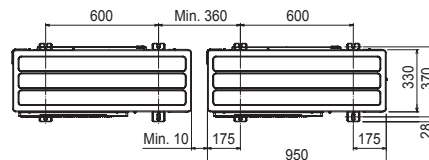
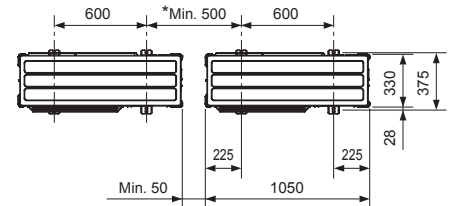

Fig. 3-1

■ SW160, 200



*Lors de l'installation d'un seul appareil extérieur, le jeu est de 15 mm ou plus.

4. Installation de la tuyauterie du réfrigérant

4.1. Consignes pour appareils utilisant le réfrigérant R410A

- Se reporter à la 1.5. pour les consignes non reprises ci-dessous concernant l'utilisation d'appareils extérieurs avec un réfrigérant R410A.
- Appliquer une petite quantité d'huile ester, éther ou alkylbenzène comme huile réfrigérante sur les sections évasées.
- Utiliser le cuivre phosphoreux C1220, pour des tuyaux sans soudure en cuivre et en alliage de cuivre, pour raccorder les tuyaux de réfrigérant. Utiliser les tuyaux de réfrigérant dont l'épaisseur est spécifiée dans le tableau ci-dessous. Vérifier que l'intérieur des tuyaux est propre et dépourvu de tout agent nocif tel que des composés sulfuriques, des oxydants, des débris ou des saletés.

Lors du brasage des tuyaux, toujours effectuer un brasage sans oxydation, sinon, le compresseur risque d'être endommagé.

⚠ Avertissement:

Lors de l'installation, du déplacement ou de l'entretien de l'appareil extérieur, n'utilisez que le réfrigérant spécifié (R410A) pour remplir les tuyaux de réfrigérant. Ne pas le mélanger avec un autre réfrigérant et faire le vide d'air dans les tuyaux.

Si du réfrigérant est mélangé avec de l'air, cela peut provoquer des pointes de pression dans les tuyaux de réfrigérant et entraîner une explosion et d'autres risques.

L'utilisation d'un réfrigérant différent de celui spécifié pour le climatiseur peut entraîner des défaillances mécaniques, des dysfonctionnements du système ou une panne de l'appareil. Dans le pire des cas, cela peut entraîner un obstacle à la mise en sécurité du produit.

Taille du tuyau (mm)	ø6,35	ø9,52	ø12,7	ø15,88	ø19,05	ø22,2	ø25,4	ø28,58
Epaisseur (mm)	0,8	0,8	0,8	1,0	1,0	1,0	1,0	1,0

- Ne pas utiliser de tuyaux plus fins que ceux spécifiés ci-dessus.
- Utiliser des tuyaux 1/2 H ou H si le diamètre est de 19,05 mm ou plus.

4. Installation de la tuyauterie du réfrigérant

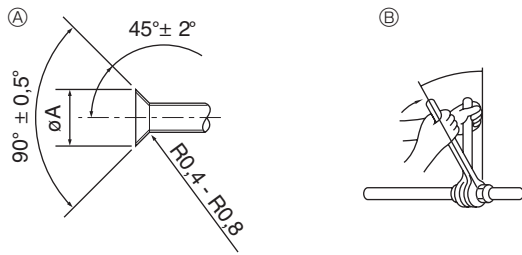

Ⓐ Dimension de l'évasement
Ⓑ Couple de serrage du raccord conique

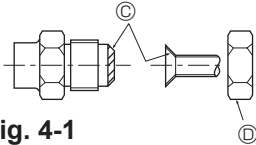

Fig. 4-1

Ⓐ (Fig. 4-1)

Diam. ext. Tuyau en cuivre (mm)	Dimensions évasement Dimensions øA (mm)
ø6,35	8,7 - 9,1
ø9,52	12,8 - 13,2
ø12,7	16,2 - 16,6
ø15,88	19,3 - 19,7
ø19,05	23,6 - 24,0

Ⓑ (Fig. 4-1)

Diam. ext. Tuyau en cuivre (mm)	Diam. ext. raccord conique (mm)	Couple de serrage (N·m)
ø6,35	17	14 - 18
ø6,35	22	34 - 42
ø9,52	22	34 - 42
ø12,7	26	49 - 61
ø12,7	29	68 - 82
ø15,88	29	68 - 82
ø15,88	36	100 - 120
ø19,05	36	100 - 120

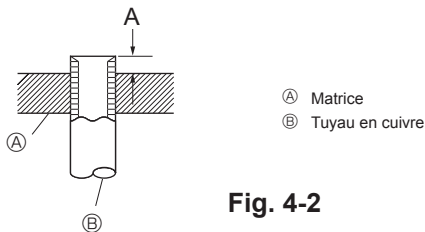
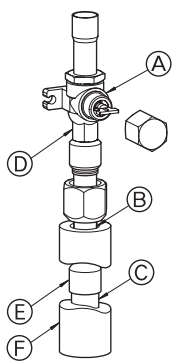
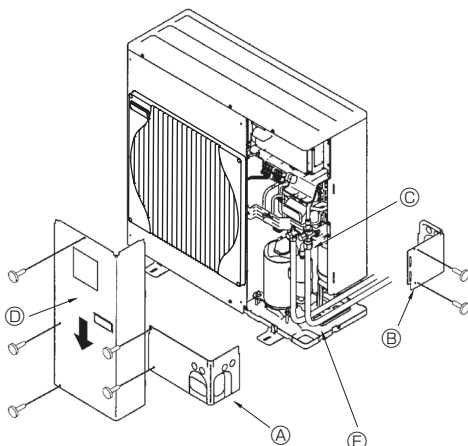

Fig. 4-2



Ⓐ Vanne d'arrêt
Ⓑ Côté joint d'étanchéité
Ⓒ Tuyauterie locale
Ⓓ Côté clé double
Ⓔ Tuyau de jointure
Ⓕ Gaine du tuyau

Fig. 4-3



Ⓐ Panneau de protection avant
Ⓑ Panneau de protection arrière
Ⓒ Vanne d'arrêt
Ⓓ Panneau de service
Ⓔ Rayon de cintrage : 100 mm-150 mm

Fig. 4-4

4.2. Connexion des tuyaux (Fig. 4-1)

- En cas d'utilisation de tuyaux en cuivre disponibles sur le marché, envelopper les tuyaux de liquide et de gaz avec de la matière isolante vendue dans le commerce sur le marché (résistant à une chaleur de 100°C ou supérieure et d'une épaisseur de 12 mm ou plus). Un contact direct avec la tuyauterie nue peut entraîner des brûlures ou des engelures.
- Les parties intérieures du tuyau d'écoulement doivent également être entourées de matière isolante en mousse de polyéthylène (avec une poids spécifique de 0,03 et de 9 mm d'épaisseur ou plus).
- Appliquer un film mince d'huile réfrigérante sur la surface du tuyau et du support du joint avant de serrer l'écrou évasé. Ⓐ
- Utiliser deux clés pour serrer les connexions des tuyaux. Ⓑ
- Lorsque le raccord des tuyaux est terminé, utiliser un détecteur de fuite de gaz ou une solution savonneuse à base d'eau pour s'assurer qu'il n'y ait pas de fuite de gaz.
- Appliquer de l'huile réfrigérante sur toute la surface évasée du fond. Ⓒ
- Utiliser les écrous évasés correspondant aux tailles de tuyaux suivantes. Ⓓ

		SW40, 50	SW75	SW100, 120	SW160	SW200
Côté gaz	Diamètre du tuyau (mm)	ø12,7	ø15,88	ø15,88	ø25,4	ø25,4
Côté liquide	Diamètre du tuyau (mm)	ø6,35	ø9,52	ø9,52	ø9,52	ø12,7

- Veiller à ne pas rompre les tuyaux lors de leur courbure. Des rayons de courbure compris entre 100 mm à 150 mm suffisent.
- Vérifier que les tuyaux ne touchent pas le compresseur. Des vibrations ou des bruits anormaux pourraient se produire.

- Raccorder les tuyaux en commençant par l'appareil intérieur. Serrer les écrous évasés à l'aide d'une clé dynamométrique.
- Evaser les conduits de liquide et de gaz, puis appliquer un film mince d'huile réfrigérante (application sur site).
- Si un procédé d'étanchéité traditionnel est utilisé pour les tuyaux, se reporter au tableau 1 pour l'évasement des tuyaux de réfrigérant R410A. La jauge de réglage de la taille peut être utilisée pour confirmer les mesures A.
- Respecter la procédure suivante pour le raccordement des tuyaux côté gaz. (Fig. 4-3) (SW160/200)
 - Braser le tuyau de jointure Ⓔ fourni pour l'appareil extérieur à l'aide du matériel de brasage acheté auprès d'un revendeur local et du tuyau local Ⓒ sans oxygène.
 - Connecter le tuyau de jointure Ⓔ à la vanne d'arrêt côté gaz. Utiliser deux clés pour serrer le raccord conique.
 - * Si l'ordre est inversé, une fuite de réfrigérant se produira en raison de l'endommagement de la pièce par la flamme du brasage.

Tableau 1 (Fig. 4-2)

Diam. ext. Tuyau en cuivre (mm)	A (mm)	
	Outil d'évasement pour le R410A	Outil d'évasement pour le R22-R407C
	Type embrayage	
ø6,35 (1/4")	0 - 0,5	1,0 - 1,5
ø9,52 (3/8")	0 - 0,5	1,0 - 1,5
ø12,7 (1/2")	0 - 0,5	1,0 - 1,5
ø15,88 (5/8")	0 - 0,5	1,0 - 1,5
ø19,05 (3/4")	0 - 0,5	1,0 - 1,5

⚠ Avertissement:

Pendant l'installation de l'appareil, brancher correctement les tuyaux de réfrigérant avant de lancer le compresseur.

4.3. Mise en place des tuyaux de réfrigérant (Fig. 4-4)

- Pour SW40, 50
Retirer le panneau de service Ⓓ (1 vis).
- Pour SW75-200
Déposer le panneau de service Ⓓ (3 vis : SW75-120 4 vis : SW160, 200), le panneau de protection avant Ⓐ (2 vis) et le panneau de protection arrière Ⓑ (2 vis : SW75-120) (4 vis : SW160, 200).
- Effectuer les raccordements des tuyaux de réfrigérant de l'appareil intérieur/extérieur lorsque la vanne d'arrêt de l'appareil extérieur est complètement fermée.
- Faire le vide d'air de l'appareil intérieur et des tuyaux de raccordement.
- Une fois les tuyaux de réfrigérant raccordés, vérifier les éventuelles fuites de gaz dans les tuyaux raccordés et l'appareil intérieur. (Voir 4.4. Test d'étanchéité des tuyaux de réfrigérant.)
- Une pompe à vide haute performance est branchée sur l'orifice de service de la vanne d'arrêt de liquide de façon à maintenir une dépression suffisamment longue (une heure minimum une fois que le relevé -101 kPa (5 Torr)) est atteint pour sécher sous vide l'intérieur des tuyaux. Toujours contrôler le degré de dépression indiqué par le manomètre. Si les tuyaux présentent toujours une certaine humidité, le degré de dépression peut ne pas être atteint suite à une opération de séchage sous vide brève. Suite à l'opération de séchage sous vide, ouvrir complètement les vannes d'arrêt (de liquide et de gaz) de l'appareil extérieur. Ceci permet de relier complètement les circuits de refroidissement des appareils intérieur et extérieur.
 - Si le séchage sous vide est insuffisant, de l'air et de la vapeur d'eau peuvent rester dans les circuits de refroidissement et provoquer une augmentation ou une chute anormale de la pression, une détérioration de l'huile du système de réfrigération, etc. en raison de la présence d'humidité.
 - Faire fonctionner l'appareil sans avoir ouvert les vannes d'arrêt risque d'endommager le compresseur et la vanne de commande.
 - Utiliser un détecteur de fuites ou de l'eau savonneuse pour vérifier les éventuelles fuites de gaz aux sections de raccordement des tuyaux de l'appareil extérieur.
 - Ne pas utiliser le réfrigérant de l'appareil pour faire le vide d'air des tuyaux de réfrigérant.
 - Après avoir utilisé les vannes, resserrer leurs capuchons au couple correct : 20 à 25 N·m (200 à 250 kgf·cm). Si les capuchons sont mal remplacés ou resserrés, une fuite de réfrigérant peut se produire. Veiller également à ne pas endommager l'intérieur des capuchons des vannes car leur étanchéité empêche les fuites de réfrigérant.
- Appliquer un agent d'étanchéité sur les extrémités de l'isolation thermique autour des sections de raccordement des tuyaux afin d'empêcher l'eau de pénétrer dans l'isolation thermique.

4. Installation de la tuyauterie du réfrigérant

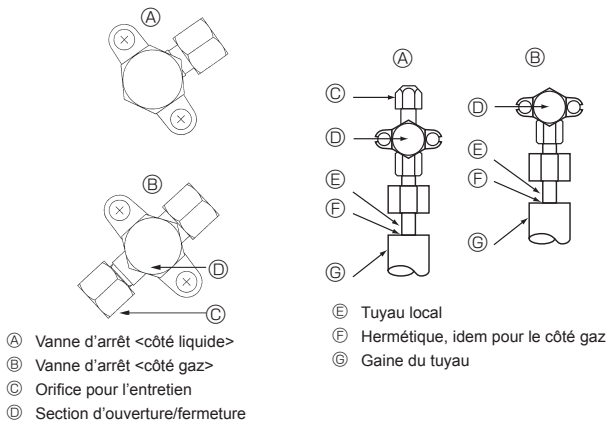

Fig. 4-5

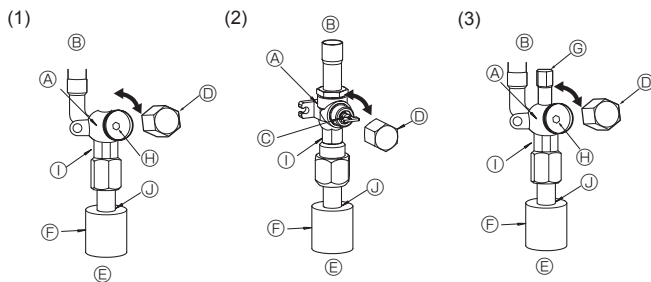

Fig. 4-6

Fig. 4-7

Fig. 4-8

- A Vanne
 B Côté appareil
 C Poignée
 D Capuchon
 E Côté tuyau local
 F Gaine du tuyau
 G Orifice pour l'entretien
- H Orifice pour la clé
 I Côté clé double
 (Utiliser une clé de ce côté uniquement. Dans le cas contraire, une fuite de liquide pourrait en résulter.)
 J Côté joint d'étanchéité
 (Étancher l'extrémité de l'isolation thermique du côté du raccord du tuyau avec un produit d'étanchéité quelconque pour éviter toute infiltration d'eau dans le matériel d'isolation thermique.)

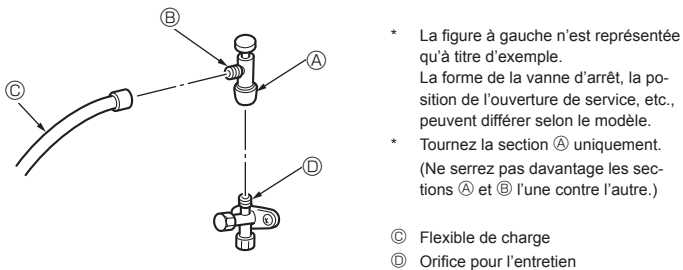

Fig. 4-9

4.4. Test d'étanchéité des tuyaux de réfrigérant (Fig. 4-5)

(1) Connecter les outils de test.

- Vérifier que les vannes d'arrêt (A) et (B) sont fermées et ne pas les ouvrir.
- Ajouter de la pression dans les tuyaux de réfrigérant par l'orifice de service (C) de la vanne d'arrêt de liquide (A).

(2) Ne pas ajouter en une seule fois de pression à la pression spécifiée mais progressivement.

- ① Pressuriser jusqu'à 0,5 MPa (5 kgf/cm²G), attendre cinq minutes et vérifier que la pression ne diminue pas.
- ② Pressuriser jusqu'à 1,5 MPa (15 kgf/cm²G), attendre cinq minutes et vérifier que la pression ne diminue pas.
- ③ Pressuriser jusqu'à 4,15 MPa (41,5 kgf/cm²G), puis mesurer la température ambiante et la pression du réfrigérant.

(3) Si la pression spécifiée se maintient pendant environ une journée sans diminuer, les tuyaux ne présentent pas de fuite.

- Si la température ambiante varie de 1°C, la pression varie d'environ 0,01 MPa (0,1 kgf/cm²G). Apporter les corrections nécessaires.

(4) Si la pression diminue à l'étape (2) ou (3), il y a une fuite de gaz. Rechercher l'origine de la fuite de gaz.

4.5. Comment ouvrir la vanne d'arrêt

La méthode d'ouverture de la vanne d'arrêt varie selon le modèle de l'appareil extérieur. Ouvrir les vannes d'arrêt conformément à la méthode appropriée.

(1) Côté gaz de SW75 (Fig. 4-6)

- ① Retirez le bouchon, et tournez la tige de soupape à fond dans le sens antihoraire avec une clé hexagonale de 5 mm. Arrêtez de tourner quand elle frappe la retenue.
($\varnothing 15,88$: env. 13 tours)

(2) Côté liquide de SW75-200 et côté gaz/liquide de SW40-75 (Fig. 4-7)

- ① Enlever le capuchon, ramener la poignée vers soi et la tourner d'un quart de tour en sens inverse des aiguilles d'une montre pour ouvrir la vanne.

- ② Vérifier que la vanne d'arrêt est complètement ouverte, appuyer sur la poignée et tourner le capuchon pour le ramener sur sa position d'origine.

(2) Côté gaz de SW100, 200 (Fig. 4-7)

- ① Enlever le capuchon, ramener la poignée vers soi et la tourner d'un quart de tour en sens inverse des aiguilles d'une montre pour ouvrir la vanne.

- ② Vérifier que la vanne d'arrêt est complètement ouverte, appuyer sur la poignée et tourner le capuchon pour le ramener sur sa position d'origine.

(3) Côté liquide de SW75-200 et côté gaz/liquide de SW40-75 (Fig. 4-8)

- ① Retirez le bouchon, et tournez la tige de soupape à fond dans le sens antihoraire avec une clé hexagonale de 4 mm. Arrêtez de tourner quand elle frappe la retenue.
($\varnothing 9,52$: env. 10 tours)

- ② Vérifier que la vanne d'arrêt est complètement ouverte, appuyer sur la poignée et tourner le capuchon pour le ramener sur sa position d'origine.

Les tuyaux de réfrigérant sont entourés d'une couche de protection pour SW75-200

- Les tuyaux peuvent être entourés, après ou avant avoir été raccordés, d'une couche de protection allant jusqu'à $\varnothing 90$. Découper la rondelle défonçable du cache-tuyaux en suivant la rainure et envelopper les tuyaux.

Orifice d'entrée du tuyau pour SW75-200

- Appliquer du mastic ou un agent d'étanchéité sur l'entrée des tuyaux pour éviter tout espace.

(Si les espaces ne sont pas supprimés, l'appareil risque de fonctionner bruyamment ou d'être endommagé à cause d'une infiltration d'eau et de poussières.)

Précautions à prendre lors de l'utilisation de la soupape de charge (Fig. 4-9)

Ne serrez pas trop l'ouverture de service au moment de l'installer, car vous pourriez déformer le corps de la soupape et des fuites pourraient se produire.

Après avoir posé la section (B) dans la direction désirée, tournez la section (A) uniquement et serrez-la.

Ne serrez pas davantage les sections (A) et (B) l'une contre l'autre après avoir serré la section (A).

⚠ Avertissement:

Pendant l'installation de l'appareil, brancher correctement les tuyaux de réfrigérant avant de lancer le compresseur.

4. Installation de la tuyauterie du réfrigérant

4.6. Ajout de produit réfrigérant

- Une charge supplémentaire n'est pas nécessaire si la longueur du tuyau ne dépasse pas 10 m (SW40-120), 30 m (SW160, 200).
- Si la longueur du tuyau dépasse 10 m (SW40-120), 30 m (SW160, 200), chargez l'unité avec du réfrigérant supplémentaire R410A jusqu'à la longueur autorisée de tuyau figurant dans le diagramme ci-dessous.

* Une fois l'appareil arrêté, le charger de réfrigérant supplémentaire par la vanne d'arrêt de liquide après avoir vidé les extensions de tuyaux et l'appareil intérieur.

Lors de l'utilisation de l'appareil, ajouter du réfrigérant par le clapet de non-retour du gaz à l'aide d'un chargeur de sécurité. Ne pas ajouter de réfrigérant liquide directement par le clapet de non-retour.

* Une fois l'appareil chargé de réfrigérant, noter la quantité de réfrigérant ajouté sur l'étiquette de service (collée sur l'appareil).

Pour plus d'informations, se reporter à la section "1.5. Utilisation d'appareils extérieurs utilisant le réfrigérant R410A".

- L'installation de plusieurs appareils doit se faire avec précaution. Le raccordement à un appareil intérieur défaillant peut entraîner une pression anormalement élevée et altérer sérieusement les performances de l'appareil.

Modèle	Longueur de tuyau autorisée	Différence verticale autorisée	Quantité de charge de réfrigérant ajouté					
			11 - 20 m	21 - 30 m	31 - 40 m	41 - 50 m	51 - 60 m	61 - 75 m
SW40, 50	2 m - 40 m	-10 m	0,2 kg	0,4 kg	0,6 kg	—	—	—
SW75	2 m - 40 m	-10 m	0,4 kg	0,8 kg	1,4 kg	—	—	—
SW100, 120	2 m - 75 m	-30 m	0,2 kg	0,4 kg	1,0 kg	1,6 kg	2,2 kg	2,8 kg

Modèle	Longueur de tuyau autorisée	Différence verticale autorisée	Quantité de charge de réfrigérant ajouté				
			31 - 40 m	41 - 50 m	51 - 60 m	61 - 70 m	71 - 80 m
SW160	2 m - 80 m	-30 m	0,9 kg	1,8 kg	2,7 kg	3,6 kg	Calculez la quantité de réfrigérant supplémentaire à ajouter à l'aide de la formule
SW200	2 m - 80 m	-30 m	1,2 kg	2,4 kg	3,6 kg	4,8 kg	

— Quand la longueur dépasse 70 m —

Quand la longueur dépasse 70 m, calculez la quantité de charge supplémentaire d'après les besoins suivants.

Remarque : si le résultat du calcul est négatif, (ex. : une charge négative) ou si le résultat du calcul consiste en une quantité inférieure à la "Quantité de charge supplémentaire pour 70 m", effectuez une charge supplémentaire en utilisant la quantité figurant sous "Quantité de charge supplémentaire pour 70 m".

Quantité de charge supplémentaire (kg)	=	Tuyau principal : taille de la conduite de liquide ø12,7 longueur générale × 0,11 (m) × 0,11 (kg/m)	+	Tuyau principal : taille de la conduite de liquide ø9,52 longueur générale × 0,09 (Conduite de gaz : ø25,4) (m) × 0,09 (kg/m)	+	Tuyau de branchement : taille de la conduite de liquide ø9,52 longueur générale × 0,06 (Conduite de gaz : ø15,88) (m) × 0,06 (kg/m)	+	Tuyau de branchement : taille de la conduite de liquide ø6,35 longueur générale × 0,02 (m) × 0,02 (kg/m)	-	3,6 (kg)
--	---	---	---	---	---	---	---	--	---	----------

Quantité de charge supplémentaire pour 70 mètres	SW160	3,6 kg
	SW200	4,8 kg

4. Installation de la tuyauterie du réfrigérant

4.7. Précautions à prendre lors de la réutilisation de tuyaux de réfrigérant existants R22

- Se reporter à l'organigramme ci-dessous pour déterminer si les tuyaux existants peuvent être utilisés et si un déshydrateur-filtre est nécessaire.
- Si le diamètre des tuyaux existants est différent de celui spécifié, se reporter aux données technologiques pour savoir si les tuyaux peuvent être utilisés.

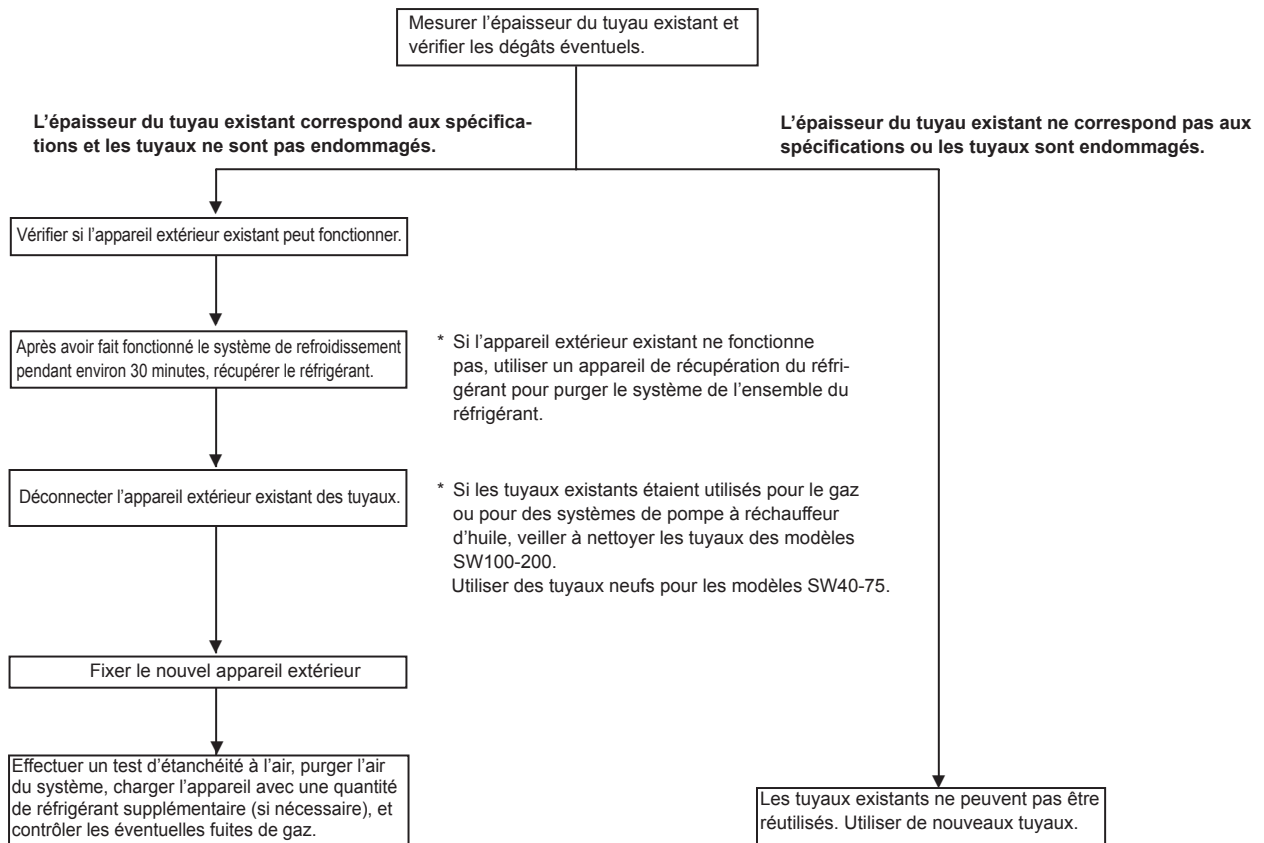

5. Mise en place du tuyau d'écoulement

Raccordement du tuyau d'écoulement de l'appareil extérieur

Lorsqu'un tuyau d'écoulement s'avère nécessaire, utiliser la douille de drainage ou la cuvette de drainage (en option).

	SW40, 50	SW75	SW100, 120	SW160, 200
Douille de drainage	PAC-SG61DS-E			
Cuvette de drainage	PAC-SG63DP-E	PAC-SG64DP-E		PAC-SH97DP-E

6. Pose des tuyauteries d'eau

Quantité minimale d'eau

La quantité d'eau suivante est requise dans le circuit d'eau.

Modèle	Quantité minimale d'eau (l)
SW40	30
SW50	40
SW75	60
SW100	80
SW120	120
SW160	160
SW200	200

7. Installations électriques

7.1. Appareil extérieur (Fig. 7-1, Fig. 7-2)

- ① Retirer le panneau de service.
- ② Effectuer le câblage conformément aux Fig. 7-1 et 7-2.

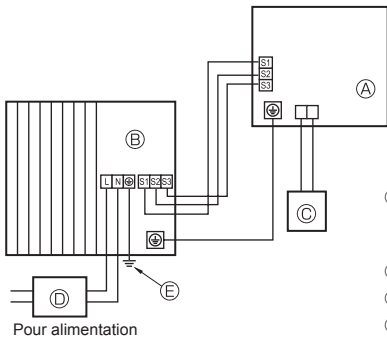
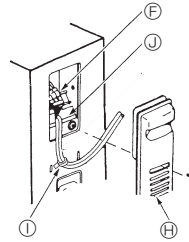

Fig. 7-1

- Ⓐ Appareil intérieur (Unité d'interface/Contrôleur de temp. du liquide)
- Ⓑ Appareil extérieur
- Ⓒ Télécommande
- Ⓓ Interrupteur principal (Disjoncteur de fuites à la terre)
- Ⓔ Mise à la terre

■ SW40, 50V



■ SW40, 50V

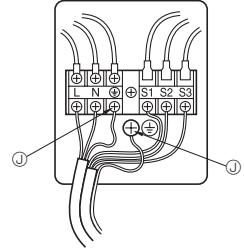

■ SW75-200

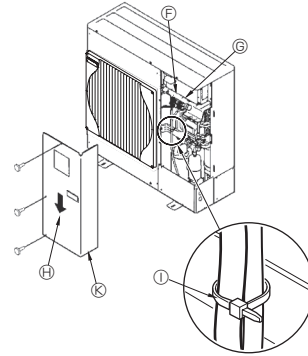

■ SW75-120V

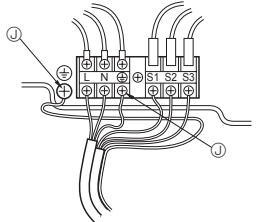

■ SW100-200Y

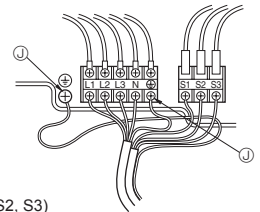

Fig. 7-2

- Ⓕ Bloc de raccordement
- Ⓖ Bloc de raccordement intérieur/extérieur (S1, S2, S3)
- Ⓗ Panneau de service
- Ⓘ Attache
- * Serrer les câbles de sorte qu'ils ne touchent pas le centre du panneau de service ou la vanne de gaz.
- Ⓙ Borne de terre
- Ⓚ Montez les câbles de telle sorte qu'ils n'entrent pas en contact avec le centre du panneau de service.

Remarque :
Si la feuille protectrice du boîtier électrique est retirée pendant l'entretien, veiller à la remettre en place.

⚠ Précaution :
Veillez à installer la conduite N. En l'absence de conduite N, l'appareil risque d'être endommagé.

7.2. Câblage des champs électriques

Modèle de l'appareil extérieur	SW40, 50V	SW75V	SW100V	SW120V	SW100, 120Y	SW160, 200Y
Appareil extérieur alimentation	~N (Monophasé), 50 Hz, 230 V	~N (Monophasé), 50 Hz, 230 V	~N (Monophasé), 50 Hz, 230 V	~N (Monophasé), 50 Hz, 230 V	3N~ (3 ph 4-câbles), 50 Hz, 400 V	3N~ (3 ph 4-câbles), 50 Hz, 400 V
Capacité d'entrée de l'appareil extérieur						
Interrupteur principal (Disjoncteur)	*1					
Appareil extérieur alimentation	3 × Min. 1,5	3 × Min. 2,5	3 × Min. 4	3 × Min. 6	5 × Min. 1,5	5 × Min. 1,5
Appareil intérieur-appareil extérieur	*2					
Mise à la terre de l'appareil intérieur/extérieur	*2					
Raccordement de la commande à distance-appareil intérieur	*3					
Appareil extérieur L-N (Monophasé)						
Appareil extérieur L1-N, L2-N, L3-N (triphasé)	*4					
Appareil intérieur-appareil extérieur S1-S2	*4					
Appareil intérieur-appareil extérieur S2-S3	*4					
Raccordement de la commande à distance-appareil intérieur	*4					

*1. Utiliser un disjoncteur de fuite à la terre (NV) avec un écartement de 3,0 mm minimum entre les contacts de chaque pôle.

S'assurer que le disjoncteur de fuite de courant est compatible avec les harmoniques les plus élevées.

Veiller à toujours utiliser un disjoncteur de fuite de courant compatible avec les harmoniques les plus élevées car cet appareil est équipé d'un inverseur.

L'utilisation d'un disjoncteur inapproprié peut provoquer un dysfonctionnement de l'onduleur.

*2 (SW40-120)

45 m max.

En cas d'utilisation de 2,5 mm², 50 m max.

En cas d'utilisation de 2,5 mm² et S3 séparée, 80 m max.

(SW160, 200)

Max. 80 m - Total max. y compris l'ensemble de la connexion intérieure/ intérieure de 80 m.

• Utilisez un câble pour S1 et S2 et un autre pour S3 comme indiqué sur l'illustration.

*3. Un câble de 10 m est fixé à la télécommande.

*4. Les chiffres ne s'appliquent PAS toujours à la mise à la terre.

La borne S3 présente une différence de 24 V CC par rapport à la borne S2. Les bornes S3 et S1 ne sont pas isolées électriquement par le transformateur ou tout autre appareil.



7. Installations électriques

Remarques: 1. La taille des fils doit être conforme aux réglementations nationales et locales pertinentes.

2. Les câbles d'alimentation et les câbles entre le contrôleur et l'appareil extérieur doivent avoir une isolation au moins égale à celle que procure le polychloroprène. (Conception 60245 IEC 57)
3. Veiller à ce que les câbles entre le contrôleur et l'appareil extérieur soient directement raccordés (aucun branchement intermédiaire n'est permis). Tout branchement intermédiaire peut se traduire par des erreurs de communications. Si de l'eau pénètre en un point de branchement intermédiaire, l'isolement avec la terre peut être insuffisant ou le contact électrique médiocre. (Si un branchement intermédiaire est impératif, veiller à ce que l'eau ne puisse pas pénétrer dans les câbles.)
4. Installer un câble de terre plus long que les autres câbles.
5. Ne réalisez pas un système dont l'alimentation est souvent mise en marche ou arrêtée.

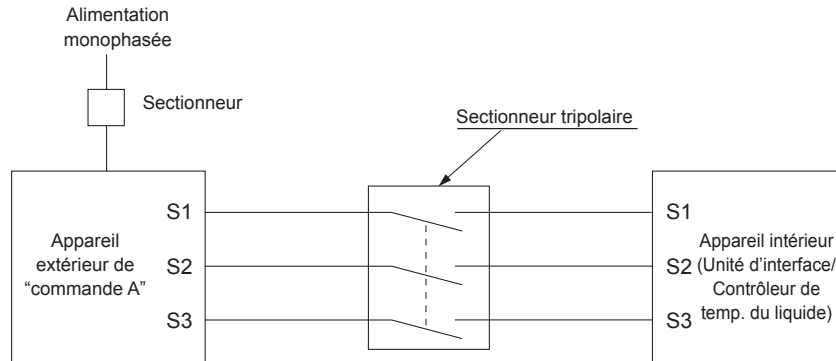

⚠ Avertissement:

S'il s'agit d'un câblage de commande A, un risque de haute tension existe sur la borne S3 en raison d'une conception de circuit électrique dépourvue d'un isolant électrique entre la ligne de commande et la ligne de signal de communication. Par conséquent, mettre l'alimentation principale hors tension lors de l'entretien. Veiller également à ne pas toucher les bornes S1, S2 et S3 lorsque l'alimentation est sous tension. S'il faut placer un sectionneur entre les appareils extérieur et intérieur, en utiliser un de type tripolaire.

Ne jamais effectuer de jonction du câble d'alimentation ou du câble de raccordement intérieur-extérieur car cela peut entraîner une surchauffe, un incendie ou un raccordement défaillant.

CÂBLE DE RACCORDEMENT INTÉRIEUR/EXTÉRIEUR (SW160, 200)

Section de câble	Dimension du câble (mm ²)	Nombre de fils	Polarité	L (m)*6
Rond	2,5	3	Sens des aiguilles d'une montre : S1-S2-S3 * Faire attention à la bande jaune et verte	(30) *2
Flat	2,5	3	Non applicable (Car le câble central n'a pas de finition de protection)	Non applicable *5
Flat	1,5	4	De gauche à droite : S1-Ouvert-S2-S3	(18) *3
Rond	2,5	4	Sens des aiguilles d'une montre : S1-S2-S3-Ouvert * Connecter S1 et S3 à l'angle opposé	(30) *4

*1 : Le poids des cordons d'alimentation des appareils ne doit pas être inférieur à celui du modèle 60245 IEC ou 227 IEC.

*2 : Si ce câble rayé jaune et vert est disponible.

*3 : En cas de connexion de polarité normale (S1-S2-S3), la dimension du câble est de 1,5 mm².

*4 : En cas de connexion de polarité normale (S1-S2-S3).

*5 : Si les câbles plats sont raccordés comme illustré, ils peuvent être utilisés jusqu'à 30 m.

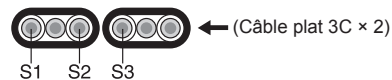

*6 : La longueur de câble mentionnée n'est qu'une valeur de référence. Elle peut être différente en fonction des conditions d'installation, de l'humidité ou des équipements, etc.

7.3. Réglage de la dimension du coupe-circuit (uniquement pour SW75)

Il est possible de modifier la dimension du coupe-circuit avec des commutateurs DIP SW7-4,5 sur la carte de commande.

SW7		Dimension du coupe-circuit	
4	5	Pour appareil intérieur et appareil extérieur	Pour appareil extérieur uniquement
OFF	OFF	25A (Par défaut)	20A
OFF	ON	20A	16A
ON	ON	16A	—

*1. Exécutez le réglage avec appareil hors tension (OFF). Le réglage est effectif lorsque vous remettez l'appareil sous tension.

*2. Une limitation de capacité peut se produire en cas de fonctionnement à forte utilisation avec une dimension de coupe-circuit réduite.

8. Fonctions spéciales

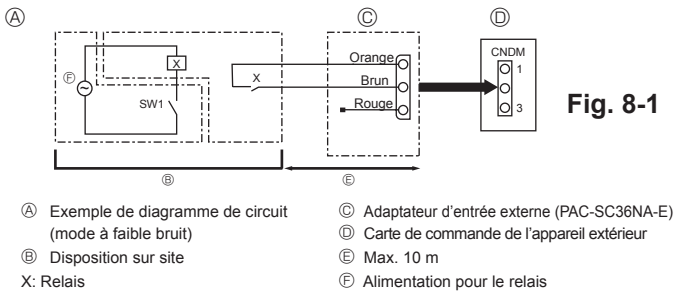

Fig. 8-1

8.1. Mode à faible bruit (modification sur site) (Fig. 8-1)

En apportant la modification suivante, le bruit de fonctionnement de l'appareil extérieur peut être réduit d'environ 3 à 4 dB.

Le mode à faible bruit est activé lorsqu'un temporisateur disponible dans le commerce ou l'entrée par contact d'un commutateur MARCHÉ/ARRÊT est ajouté au connecteur CNDM (option) sur la carte de commande de l'appareil extérieur.

- La capacité dépend de la température et des conditions extérieures, etc.
- ① Établir le circuit comme illustré lors de l'utilisation de l'adaptateur d'entrée externe (PAC-SC36NA-E). (Option)
- ② SW7-1 (Carte de commande de l'appareil extérieur) : OFF
- ③ SW1 ON : Mode à faible bruit
SW1 OFF : Fonctionnement normal

8.2. Récupération du réfrigérant (Aspiration)

Effectuer les opérations suivantes pour récupérer le réfrigérant en cas de déplacement des appareils intérieur ou extérieur.

- ① Mettre sous tension (coupe-circuit).
 - * Lors de la mise sous tension, vérifiez que "CENTRALLY CONTROLLED" ne s'affiche pas sur la télécommande. Si "CENTRALLY CONTROLLED" s'affiche, la récupération de réfrigérant ne peut pas s'effectuer normalement.
 - * Le démarrage de la communication interne-externe prend environ 3 minutes après la mise sous tension (coupe-circuit). Démarrer la purge 3 à 4 minutes après la mise sous tension (coupe-circuit).
 - * Dans le cas d'une commande pour plusieurs appareils, débranchez le câblage entre l'appareil intérieur principal et l'appareil intérieur esclave. Pour plus d'informations, reportez-vous au manuel d'installation de l'appareil intérieur.
- ② Une fois la vanne d'arrêt de liquide fermée, activer le commutateur SWP sur la carte de commande de l'appareil extérieur. Le compresseur (appareil extérieur) et les ventilateurs (appareils intérieur et extérieur) s'enclenchent et la récupération du réfrigérant commence. Les témoins DEL 1 et 2 de la carte de commande de l'appareil extérieur s'allument.
 - * N'activez que le commutateur SWP (type bouton-poussoir) si l'appareil est arrêté. Toutefois, la récupération de réfrigérant ne peut pas s'effectuer même si l'appareil est arrêté et le commutateur SWP activé moins de 3 minutes après l'arrêt du compresseur. Attendez 3 minutes après l'arrêt du compresseur et activez de nouveau le commutateur SWP.

- ③ Étant donné que l'appareil s'arrête automatiquement après 2 à 3 minutes lorsque la collecte du réfrigérant est terminée (DEL1 éteinte, DEL2 allumée), veillez à fermer rapidement le robinet d'arrêt du gaz. Si la DEL1 est allumée et la DEL2 éteinte et que l'appareil extérieur est arrêté, la collecte du réfrigérant ne s'est pas effectuée correctement. Ouvrir complètement le robinet d'arrêt du liquide puis attendre 3 minutes avant de répéter l'étape ②.
 - * Si la collecte de réfrigérant s'est effectuée normalement (DEL1 éteinte, DEL2 allumée), l'appareil restera à l'arrêt jusqu'à la remise sous tension.
- ④ Mettre hors tension (coupe-circuit).
 - * Attention : si le tuyau de rallonge est très long et contient une grande quantité de réfrigérant, il peut être impossible d'effectuer une purge. Lors de l'opération d'évacuation, s'assurer que la basse pression est proche de 0 MPa (jauge).

⚠ Avertissement :
Pendant la purge du réfrigérant, arrêter le compresseur avant de débrancher les tuyaux de réfrigérant. Le compresseur peut éclater si de l'air, etc. pénètre à l'intérieur.

9. Commande du système

Configurez l'adresse du réfrigérant à l'aide du commutateur DIP de l'appareil extérieur.

Réglage de la fonction SW1

Réglage de SW1	Adresse du réfrigérant	Réglage de SW1	Adresse du réfrigérant										
ON OFF <table border="1"><tr><td>3</td><td>4</td><td>5</td><td>6</td><td>7</td></tr></table>	3	4	5	6	7	00	ON OFF <table border="1"><tr><td>3</td><td>4</td><td>5</td><td>6</td><td>7</td></tr></table>	3	4	5	6	7	03
3	4	5	6	7									
3	4	5	6	7									
ON OFF <table border="1"><tr><td>3</td><td>4</td><td>5</td><td>6</td><td>7</td></tr></table>	3	4	5	6	7	01	ON OFF <table border="1"><tr><td>3</td><td>4</td><td>5</td><td>6</td><td>7</td></tr></table>	3	4	5	6	7	04
3	4	5	6	7									
3	4	5	6	7									
ON OFF <table border="1"><tr><td>3</td><td>4</td><td>5</td><td>6</td><td>7</td></tr></table>	3	4	5	6	7	02	ON OFF <table border="1"><tr><td>3</td><td>4</td><td>5</td><td>6</td><td>7</td></tr></table>	3	4	5	6	7	05
3	4	5	6	7									
3	4	5	6	7									

Remarque :

- a) Vous pouvez connecter jusqu'à 6 appareils.
- b) Sélectionnez un modèle unique pour tous les appareils.
- c) Pour les réglages du commutateur DIP de l'appareil intérieur, reportez-vous au manuel d'installation de l'appareil intérieur.

10. Caractéristiques techniques

			SW40	SW50	SW75	SW100	SW120	SW160	SW200
Niveau acoustique (Mesuré en dessous de la fréquence d'utilisation nominale)									
SPL	Chauffage	dB(A)	45	46	51	54	54	62	62
	Refroidissement	dB(A)	45	46	48	50	51	58	60
PWL	Chauffage	dB(A)	62	63	69	70	72	78	78

Inhoud

1. Veiligheidsvoorschriften.....	35	6. Waterleidingwerk.....	42
2. Plaats	36	7. Elektrische aansluitingen.....	43
3. Het buitenapparaat installeren	38	8. Speciale functies	45
4. Installeren van de koelstofleidingen	38	9. Systeembediening.....	45
5. Installatie van Draineerbuizen	42	10. Specificaties	45



Opmerking: Dit symbool is alleen van toepassing voor EU-landen.

Dit symbool wordt gebruikt overeenkomstig richtlijn 2012/19/EU, artikel 14 "Informatie voor de gebruikers" en Bijlage IX.

Mitsubishi Electric producten zijn ontwikkeld en gefabriceerd uit eerste kwaliteit materialen. De onderdelen kunnen worden gerecycled en worden hergebruikt.

Het symbool betekent dat de elektrische en elektronische onderdelen op het einde van de gebruiksduur gescheiden van het huishoudelijk afval moeten worden ingezameld.

Breng deze apparatuur dan naar het gemeentelijke afvalinzamelingspunt.

In de Europese Unie worden elektrische en elektronische producten afzonderlijk ingezameld.

Help ons mee het milieu te beschermen!

⚠ Voorzichtig:

- Zorg ervoor dat geen R410A in de atmosfeer terecht komt:
- R410A is een gefluoreerd broeikasgas dat onder het Kyoto-protocol valt en een aardopwarmingsvermogen (GWP) van 1975 heeft.

1. Veiligheidsvoorschriften

- ▶ Lees alle "Veiligheidsvoorschriften" voordat u het apparaat installeert.
 - ▶ Stel de aanleverende instantie op de hoogte of vraag om toestemming voordat u het systeem aansluit op het net.
 - ▶ Dit apparaat voldoet aan IEC/EN 61000-3-12 (PUHZ-SW100/120VHA)
 - ▶ PUHZ-SW160, 200YKA
- "Deze apparatuur voldoet aan IEC 61000-3-12, mits het kortsluitvermogen Ssc groter is dan of gelijk is aan Ssc (*1) op het aansluitpunt tussen de stroombron van de gebruiker en het openbare systeem. Het is de verantwoordelijkheid van de installateur of gebruiker van de apparatuur, zo nodig in overleg met de beheerder van het distributienetwerk, om ervoor te zorgen dat de apparatuur alleen wordt aangesloten op een stroombron met een kortsluitvermogen Ssc groter dan of gelijk aan Ssc (*1)."

Ssc (*1)

Modellen	Ssc (MVA)
PUHZ-SW160YKA	1,35
PUHZ-SW200YKA	1,49

⚠ Waarschuwing:

Beschrijft maatregelen die genomen moeten worden om het risico van verwonding of dood van de gebruiker te voorkomen.

⚠ Voorzichtig:

Beschrijft maatregelen die genomen moeten worden om schade aan het apparaat te voorkomen.

Informeer de klant na voltooiing van de installatie over de "Veiligheidsvoorschriften", het gebruik en het onderhoud van het apparaat en laat het apparaat proefdraaien om de werking ervan te controleren. Zowel de installatie- als de gebruikershandleiding dienen ter bewaring aan de gebruiker te worden gegeven. Deze handleidingen dienen te worden doorgegeven aan latere gebruikers.

⚠ : Geeft een onderdeel aan dat geaard moet worden.

⚠ Waarschuwing:

Lees de stickers die op het apparaat zitten zorgvuldig.

⚠ Waarschuwing:

- Het apparaat mag niet door de gebruiker zelf worden geïnstalleerd. Vraag de dealer of een erkende installateur om het apparaat te installeren. Onjuiste installatie van het apparaat kan leiden tot waterlekage, elektrische schokken of brand.
- Volg voor de installatie de instructies in de installatiehandleiding en gebruik gereedschap en pijpmateriaal dat speciaal is gemaakt voor gebruik met R410A-koelstof. De R410A-koelstof in het HFC-systeem wordt gebruikt onder een 1,6 maal grotere druk als normale koelstoffen. Wanneer niet voor R410A-koelstof ontworpen pijpdelen worden gebruikt en het apparaat onjuist wordt geïnstalleerd, kunnen de pijpen knappen waardoor schade of letsel kan ontstaan. Daarnaast kunnen waterlekage, elektrische schokken of brand optreden.
- Het apparaat dient volgens de instructies te worden geïnstalleerd om het risico op beschadiging bij een aardbeving of storm te beperken. Een onjuist geïnstalleerd apparaat kan vallen en schade of letsel veroorzaken.
- Het apparaat moet worden geïnstalleerd op een constructie die het gewicht ervan kan dragen. Als het apparaat wordt geïnstalleerd op een instabiele constructie, kan het vallen en schade of letsel veroorzaken.
- Als het apparaat in een kleine ruimte wordt geïnstalleerd, moeten maatregelen worden genomen tegen het weglekken van koelstof. De concentratie weggelekt koelstof in de lucht mag de grenswaarden niet overschrijden. Vraag de dealer wat u tegen het overmatig weglekken van koelstof kunt doen. Als de concentratie koelstof in de lucht te hoog wordt, kan zuurstofgebrek in de ruimte optreden.
- Ventileer de ruimte als er koelstof weggleekt wanneer het apparaat in werking is. Als de koelstof in contact komt met vuur, komen giftige gassen vrij.
- De installatie van de elektrische onderdelen moet worden uitgevoerd door een gediplomeerde elektricien in overeenstemming met de lokale regelgeving en de instructies in deze handleiding. Installeer stroomonderbrekers en zorg voor een juiste voedingsspanning. Sluit geen andere apparatuur aan op de voedingsleidingen van de apparaten. Onjuist geïnstalleerde of ongeschikte voedingsleidingen kunnen elektrische schokken of brand veroorzaken.
- Gebruik fosforhoudende, zuurstofarme, naadloze C1220-pijpen van koper of koperlegeringen als koelstofpijpen. Als de pijpen onjuist worden aangesloten, is het apparaat niet goed geaard en kunnen elektrische schokken optreden.

- Gebruik uitsluitend de gespecificeerde kabels voor het verbinden. De aansluitingen moeten stevig vastzitten zonder druk op de aansluitpunten. Splijt de kabels nooit voor het bedraden (tenzij in deze handleiding anders wordt aangegeven). Het niet opvolgen van deze aanwijzingen kan leiden tot oververhitting of brand.
- Het deksel van het aansluitblok van het buitenapparaat moet stevig worden vastgemaakt. Bij onjuiste montage van het deksel kunnen stof en vocht in het apparaat komen, wat een elektrische schok of brand kan veroorzaken.
- Gebruik bij het installeren of verplaatsen van het apparaat uitsluitend de voorgeschreven koelstof (R410A) voor het vullen van de koelstofpijpen. Meng de koelstof niet met andere koelstoffen en let erop dat er geen lucht in de pijpen achterblijft. Als de koelstof wordt gemengd met lucht, kan dit een uitzonderlijk hoge druk in de koelstofpijp tot gevolg hebben. Dit kan resulteren in explosiegevaar en andere gevaren. Als er een andere koelstof wordt gebruikt dan de voorgeschreven koelstof, heeft dit mechanische storingen, storingen van het systeem of uitval van het apparaat tot gevolg. In het ergste geval kan de veiligheid van het product ernstig in gevaar komen.
- Gebruik uitsluitend door Mitsubishi Electric goedgekeurde accessoires en vraag de dealer of een erkende installateur deze te installeren. Onjuiste installatie van accessoires kan leiden tot waterlekage, elektrische schokken of brand.
- Breng geen wijzigingen aan aan het apparaat. Neem voor reparatie contact op met de dealer. Onjuist uitgevoerde reparaties of wijzigingen kunnen leiden tot waterlekage, elektrische schokken of brand.
- De gebruiker mag nooit proberen het apparaat zelf te repareren of te verplaatsen. Onjuiste installatie van het apparaat kan leiden tot waterlekage, elektrische schokken of brand. Als het apparaat moet worden gerepareerd of verplaatst, neem dan contact op met de dealer of een erkende installateur.
- Controleer na voltooiing van de installatie op koelstoflekage. Als koelstof naar de ruimte lekt en in contact komt met de vlam van een verwarmings- of kookapparaat, komen giftige gassen vrij.

1.1. Voor de installatie

⚠ Voorzichtig:

- Gebruik het apparaat niet in bijzondere omgevingen. Installeer het buitenapparaat niet in ruimtes waarin deze wordt blootgesteld aan stoom, vluchtige olie (inclusief machine-olie) of zwavelgas, gebieden met een zout klimaat zoals de kust of gebieden waar het apparaat kan worden bedekt door sneeuw, omdat hierdoor de prestaties aanzienlijk kunnen verminderen en schade kan ontstaan aan de interne onderdelen.
- Installeer het apparaat niet in ruimtes waar brandbare gassen worden geproduceerd of kunnen lekken, stromen of samenstromen. Ophoping van brandbare gassen rond het apparaat kan leiden tot brand of een explosie.

- Het buitenapparaat produceert condens tijdens de verwarmingsfase. Zorg voor afvoer rond het buitenapparaat als dergelijk condensvocht schade kan veroorzaken.
- Houd rekening met geluid en elektrische storingen bij installatie van het apparaat in een ziekenhuis of communicatieruimte. Stroomomzetters, huishoudelijke apparaten, hoogfrequente medische apparatuur en radiocommunicatieapparatuur kunnen storingen in het buitenapparaat veroorzaken. Omgekeerd kan het buitenapparaat storingen veroorzaken in medische apparatuur, communicatieapparatuur en de weergave van beeldschermen.

1. Veiligheidsvoorschriften

1.2. Voor de installatie (verplaatsing)

⚠ Voorzichtig:

- Wees uitermate voorzichtig bij het vervoeren of installeren van de behuizingen. Het apparaat dient door twee of meer personen te worden getild, aangezien het 20 kg of meer weegt. Til het apparaat niet op aan de verpakingsbanden. Draag beschermende handschoenen als u de behuizing uit de verpakking haalt en bij het vervoeren ervan, omdat u uw handen kunt bezeren aan de ventilatoren, de randen of andere delen.
- Zorg dat het verpakkingsmateriaal op een veilige manier wordt weggeworpen. Verpakkingsmaterialen zoals klemmen en andere metalen of houten onderdelen kunnen snijwonden of ander letsel veroorzaken.

- Controleer de dragende constructie en bevestiging van het buitenapparaat regelmatig op loszitten, scheuren of andere beschadigingen. Als dergelijke problemen niet worden verholpen, kan het apparaat vallen en schade of letsel veroorzaken.
- Gebruik geen water om het buitenapparaat te reinigen. Hierdoor kunnen elektrische schokken optreden.
- Trek alle flensmoeren aan tot het opgegeven aanhaalmoment met een momentsleutel. Bij overmatig aantrekken kan de flensmoer na enige tijd breken waardoor koelstof kan weglekken.

1.3. Voor de installatie van de elektrische bedrading

⚠ Voorzichtig:

- Installeer stroomonderbrekers. Als er geen stroomonderbrekers worden geïnstalleerd, kunnen elektrische schokken optreden.
- Gebruik voor de voedingsleidingen standaardkabels met voldoende capaciteit. Te lichte kabels kunnen kortsluiting, oververhitting of brand veroorzaken.
- Oefen bij de installatie van de voedingsleidingen geen trekkracht uit op de kabels. Als de aansluitingen loszitten, kunnen de kabels loskomen of breken en oververhitting of brand veroorzaken.

- Zorg ervoor dat het apparaat goed is geaard. Sluit de aardleiding niet aan op een gas- of waterleiding, bliksemafleider of aardleiding voor de telefoon. Onjuiste aarding van het apparaat kan elektrische schokken veroorzaken.
- Gebruik stroomonderbrekers (aardlekschakelaar, isolatieschakelaar (+B-zekering) en onderbreker met gegoten behuizing) met de opgegeven capaciteit. Het gebruik van stroomonderbrekers met een te hoge capaciteit kan storingen of brand veroorzaken.

1.4. Voor het proefdraaien

⚠ Voorzichtig:

- Zet de netspanningsschakelaar ten minste 12 uur voordat u het apparaat gaat gebruiken aan. Als u het apparaat direct na het aanzetten van de netspanningsschakelaar inschakelt, kunnen de interne onderdelen ernstig beschadigd raken. Laat de netspanningsschakelaar altijd aanstaan gedurende het seizoen waarin u het apparaat gebruikt.
- Controleer voordat u begint met proefdraaien of alle panelen, beveiligingen en andere beschermende onderdelen goed zijn geïnstalleerd. Draaiende of warme onderdelen of onderdelen onder hoge spanning kunnen letsel veroorzaken.

- Raak de schakelaars nooit met natte vingers aan. Hierdoor kan een elektrische schok optreden.
- Raak de koelstofpijpen niet met blote handen aan als het apparaat in werking is. De koelstofpijpen zijn heet of koud afhankelijk van de toestand van de koelstof. Bij het aanraken van de pijpen kunt u brandwonden of bevriezingen oplopen.
- Wacht nadat het apparaat is uitgeschakeld ten minste vijf minuten voordat u de netspanningsschakelaar uitzet. Eerder uitzetten kan waterlekage of storingen veroorzaken.

1.5. Gebruik van buitenapparaten met R410A-koelstof

⚠ Voorzichtig:

- Gebruik fosforhoudende, zuurstofarme, naadloze C1220-pijpen van koper of koperlegeringen als koelstofpijpen. Controleer of de binnenkant van de pijpen schoon is en vrij van schadelijke stoffen zoals zwavelverbindingen, oxidanten, vuil of stof. Gebruik pijpen van de opgegeven dikte. (Zie 4.1.) Let bij hergebruik van pijpen waarin R22-koelstof heeft gezeten op het volgende.
 - Vervang de bestaande flensmoeren en tromp de aansluitingsoppervlakken opnieuw op.
 - Gebruik geen dunne pijpen. (Zie 4.1.)
- Bewaar de pijpen die voor de installatie zullen worden gebruikt binnenshuis en laat de verzegeling aan beide uiteinden intact tot vlak voor het solderen. (Laat kniestukken, etc. in hun verpakking.) Het binnendringen van stof, vuil of vocht in de koelstofpijpen kan leiden tot achteruitgang van de olie of compressorstoringen.
- Gebruik esterolie, etherolie of alkylbenzeen (in kleine hoeveelheden) als koelolie om de aansluitingsoppervlakken af te dicht. Vermenging van de koelolie met mineraalolie kan leiden tot achteruitgang van de koelolie.
- Gebruik uitsluitend R410A-koelstof. Bij gebruik van andere koelstoffen veroorzaakt de chloor achteruitgang van de koelolie.

- Gebruik gereedschap dat speciaal is ontworpen voor gebruik met R410A-koelstof. Het volgende gereedschap is vereist. Neem voor vragen contact op met de dichtstbijzijnde dealer.

Gereedschap (voor R410A)	
Verdeelventiel	Optrompgereedschap
Vulslang	Maatafstemmingsmeter
Gaslekdetector	Vacuümpompadapter
Momentsleutel	Elektronische koelstofdrukmeter

- Gebruik uitsluitend de juiste gereedschappen. Het binnendringen van stof, vuil of vocht in de koelstofpijpen kan leiden tot achteruitgang van de koelolie.
- Maak geen gebruik van een vulcilinder. Het gebruik van een vulcilinder leidt tot veranderingen in de samenstelling van de koelstof, waardoor de efficiëntie wordt verminderd.

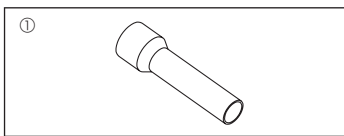

Fig. 1-1

1.6. Accessoires van het buitenapparaat (Fig. 1-1) (SW160, 200)

De aan de linkerzijde getoonde onderdelen zijn de accessoires van dit apparaat en zijn aangebracht aan de binnenzijde van het onderhoudspaneel.

- ① Verbindingspijp (toebehoren).....x1
- (1) Plaats de flensmoer die van de kogelklep is verwijderd op de verbindingpijp (toebehoren) en maak de afdichting.
- (2) De verbindingpijp (toebehoren) en de ter plekke voorbereide pijp moeten zonder oxidatie worden gesoldeerd.
- (3) Verbind de verbindingpijp (toebehoren) na het solderen van de pijpen door middel van een conische aansluiting met de kogelklep, die zich in de unit bevindt.
- * Verbind de verbindingpijp (toebehoren) nooit met de kogelklep vóór het solderen. Sommige onderdelen kunnen verbranden en het kan koelvloeistoflekage veroorzaken.

2. Plaats

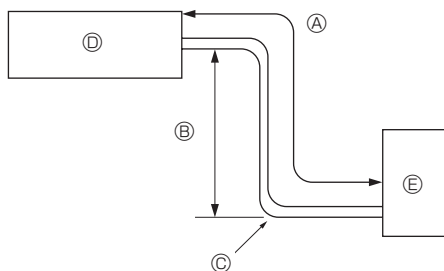

Fig. 2-1

2.1. Koelpijpen (Fig. 2-1)

- ▶ Controleer dat het verschil in hoogte tussen het binnen- en het buitenapparaat, de lengte van de koelpijpen en het aantal bochten in de leidingen binnen de limieten zoals in onderstaande tabel aangegeven vallen.

Model	Ⓐ Pijplengte (1 richting)	Ⓑ Hoogteverschil	Ⓒ Aantal bochten bends (1 richting)
SW40, 50, 75	2 m - 40 m	Max. 10 m	Max. 15
SW100, 120	2 m - 75 m	Max. 30 m	Max. 15
SW160, 200	2 m - 80 m	Max. 30 m	Max. 15

- De begrenzingen voor het hoogteverschil zijn voor alle opstellingen van binnen- en buitenapparaten bindend, onafhankelijk van het feit welk apparaat hoger opgesteld wordt.
 - Ⓓ Binnenapparaat
 - Ⓔ Buitenapparaat

2. Plaats

■ SW40, 50

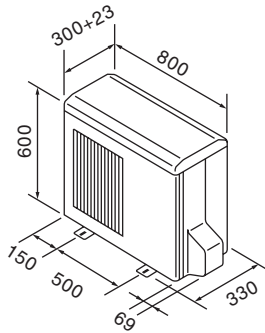

■ SW75, 100, 120, 160, 200

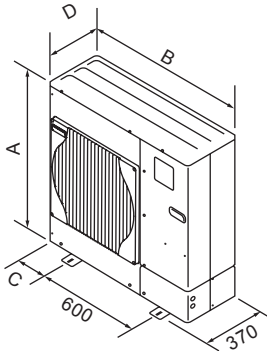

Model	A (mm)	B (mm)	C (mm)	D (mm)
SW75	943	950	175	330 + 30
SW100	1350	950	175	330 + 30
SW120	1350	950	175	330 + 30
SW160	1338	1050	225	330 + 40
SW200	1338	1050	225	330 + 40

Fig. 2-2

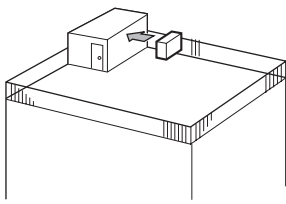

Fig. 2-3

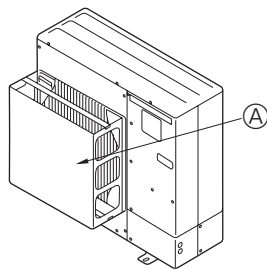

Fig. 2-4

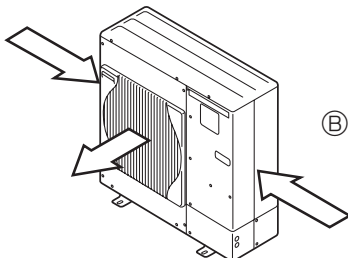

Fig. 2-5

2.2. De installatieplaats voor het buitenapparaat kiezen

- Vermijd plaatsen die worden blootgesteld aan direct zonlicht of andere warmtebronnen.
- Kies een plaats waar niemand last heeft van het geluid van het apparaat.
- Kies een plaats die eenvoudige aansluiting van de elektrische bedrading en pijpen naar het binnenapparaat mogelijk maakt.
- Vermijd plaatsen waar brandbare gassen worden geproduceerd of kunnen lekken, stromen of samenstromen.
- Houd er rekening mee dat er tijdens de werking water uit het apparaat kan druppelen.
- Kies een vlakke constructie die bestand is tegen het gewicht en de trillingen van het apparaat.
- Vermijd plaatsen waar het apparaat door sneeuw kan worden bedekt. In sneeuwrijke gebieden moeten speciale maatregelen worden getroffen zoals het verhogen van de installatieplaats of het plaatsen van een afdak om te voorkomen dat de sneeuw in of tegen de luchtinlaat terecht komt. De sneeuw kan de normale luchtstroom bemoeilijken en storingen veroorzaken.
- Vermijd plaatsen die worden blootgesteld aan olie, stoom of zwavelgas.
- Gebruik de tilhandgrepen van het buitenapparaat om het apparaat te verplaatsen. Als het apparaat van onderen wordt beetgepakt, kunnen verwondingen ontstaan aan de handen of vingers.

2.3. Buitenafmetingen (Buitenapparaat) (Fig. 2-2)

2.4. Ventilatie en bereikbaarheid

2.4.1. Installatie op winderige plaatsen

Als het buitenapparaat wordt geïnstalleerd op een dak of een andere plaats waar de wind vrij spel heeft, moet de luchtuitlaat van het apparaat zo worden gericht dat deze niet rechtstreeks blootstaat aan krachtige windstoten. Krachtige windstoten die de luchtuitlaat binnendringen kunnen de normale luchtstroom bemoeilijken en storingen veroorzaken.

Hieronder volgen drie manieren om het apparaat tegen krachtige windstoten te beschermen.

- ① Richt de luchtuitlaat naar de dichtstbijzijnde muur, op ongeveer 50 cm van de muur. (Fig. 2-3)
- ② Installeer een optionele luchtgeleider als het apparaat wordt geïnstalleerd op een plaats waar krachtige windstoten bij storm etc. rechtstreeks de luchtuitlaat kunnen binnendringen. (Fig. 2-4)
 - Ⓐ Luchtgeleider
- ③ Plaats het apparaat indien mogelijk zo dat de luchtuitlaat in dezelfde richting blaast als de seizoenswinden. (Fig. 2-5)
 - Ⓑ Windrichting

2.4.2. Bij installatie van één buitenapparaat (Raadpleeg de laatste pagina)

De minimale afmetingen zijn als volgt aangegeven, behalve voor Max., hetgeen betekent de Maximale afmetingen.

De getallen tussen haakjes gelden voor de SW100, 200-modellen.

Raadpleeg voor alle gevallen de getallen.

- ① Alleen obstakels aan de achterzijde (Fig. 2-6)
- ② Alleen obstakels aan de achter- en bovenzijde (Fig. 2-7)
- ③ Alleen obstakels aan de achterzijde en de zijkanten (Fig. 2-8)
 - * 350 voor de SW40, 50
- ④ Alleen obstakels aan de voorzijde (Fig. 2-9)
 - * Bij gebruik van een optionele uitlaatluchtgeleider moet de vrije ruimte voor de modellen SW100, 200 ten minste 500 mm bedragen.
- ⑤ Alleen obstakels aan de voor- en achterzijde (Fig. 2-10)
 - * Bij gebruik van een optionele uitlaatluchtgeleider moet de vrije ruimte voor de modellen SW100, 200 ten minste 500 mm bedragen.
- ⑥ Alleen obstakels aan de achter- en bovenzijde en de zijkanten (Fig. 2-11)
 - * 350 voor de SW40, 50
 - Maak geen gebruik van de optionele luchtgeleiders voor een opwaartse luchtstroom.

2.4.3. Bij installatie van meerdere buitenapparaten (Raadpleeg de laatste pagina)

Laat een ruimte van minstens 350 mm voor SW40, 50 en 10 mm voor SW75-120 en 50 mm voor SW160, 200 of meer tussen de eenheden.

De getallen tussen haakjes gelden voor de SW100, 200-modellen.

- ① Alleen obstakels aan de achterzijde (Fig. 2-12)
- ② Alleen obstakels aan de achter- en bovenzijde (Fig. 2-13)
 - Installeer niet meer dan drie apparaten naast elkaar. Laat bovendien ruimte vrij zoals afgebeeld.
 - Maak geen gebruik van de optionele luchtgeleiders voor een opwaartse luchtstroom.
- ③ Alleen obstakels aan de voorzijde (Fig. 2-14)
 - * Bij gebruik van een optionele uitlaatluchtgeleider moet de vrije ruimte voor de modellen SW100, 200 ten minste 1000 mm bedragen.
- ④ Alleen obstakels aan de voor- en achterzijde (Fig. 2-15)
 - * Bij gebruik van een optionele uitlaatluchtgeleider moet de vrije ruimte voor de modellen SW100, 200 ten minste 1000 mm bedragen.
- ⑤ Opstelling met één parallel apparaat (Fig. 2-16)
 - * Bij gebruik van een optionele uitlaatluchtgeleider voor een opwaartse luchtstroom moet de vrije ruimte ten minste 500 (1000) mm bedragen.
- ⑥ Opstelling met meerdere parallelle apparaten (Fig. 2-17)
 - * Bij gebruik van een optionele uitlaatluchtgeleider voor een opwaartse luchtstroom moet de vrije ruimte ten minste 1000 (1500) mm bedragen.
- ⑦ Opstelling met boven elkaar geplaatste apparaten (Fig. 2-18)
 - Er kunnen twee apparaten boven elkaar worden geplaatst.
 - Installeer niet meer dan twee boven elkaar geplaatste apparaten naast elkaar. Laat bovendien ruimte vrij zoals afgebeeld.

3. Het buitenapparaat installeren

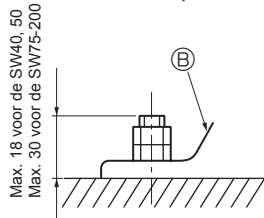
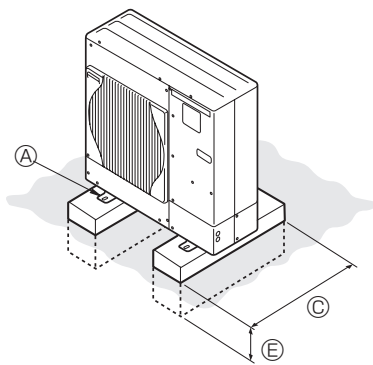

- Ⓐ M10 (3/8") bout
- Ⓑ Basis
- Ⓒ Zo lang mogelijk.
- Ⓓ Uitstroomopening
- Ⓔ Zet diep in de grond

(mm)

- Zorg ervoor dat de eenheid op een stevig, waterpas oppervlak wordt geïnstalleerd om geratel tijdens het gebruik te voorkomen. (Fig. 3-1)

<Specificaties voor de fundering>

Funderingsbout	M10 (3/8")
Dikte van het beton	120 mm
Lengte van de bout	70 mm
Draagkracht	320 kg

- Zorg dat de lengte van de funderingsbout op een afstand van minder dan 30 mm van de onderkant van de basis komt.
- Zet de basis van de eenheid stevig vast met vier M10-funderingsbouten op een stevige ondergrond.

Installatie van het buitenapparaat

- Laat de uitstroomopening vrij. Als de uitstroomopening wordt geblokkeerd wordt de werking van het apparaat bemoeilijkt, waardoor storingen kunnen ontstaan.
- Gebruik naast de basis van het apparaat de installatieopeningen aan de achterzijde om waar nodig bedrading etc. te bevestigen. Gebruik zelftappende schroeven (ø5 × 15 mm of minder).

⚠ Waarschuwing:

- Het apparaat moet worden geïnstalleerd op een constructie die het gewicht ervan kan dragen. Als het apparaat wordt geïnstalleerd op een instabiele constructie, kan het vallen en schade of letsel veroorzaken.
- Het apparaat dient volgens de instructies te worden geïnstalleerd om het risico op beschadiging bij een aardbeving of storm te beperken. Een onjuist geïnstalleerd apparaat kan vallen en schade of letsel veroorzaken.

■ SW40, 50

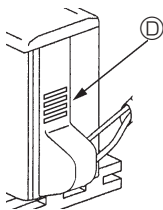

■ SW75-120

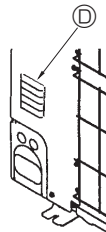

■ SW160, 200

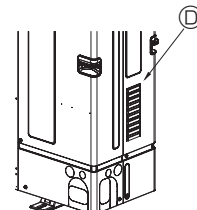

■ SW40, 50

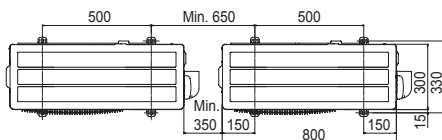

■ SW75-120

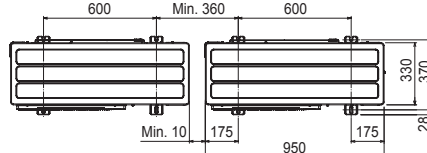

■ SW160, 200

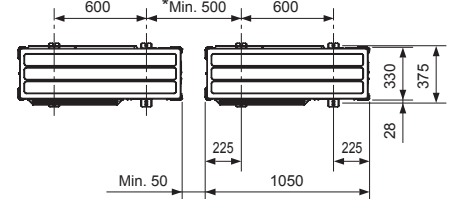

Fig. 3-1

*Houd bij de installatie van een enkel buitenapparaat een vrije ruimte van minstens 15 mm aan.

4. Installeren van de koelstofleidingen

4.1. Voorzorgsmaatregelen voor apparaten die gebruikmaken van R410A-koelstof

- Zie 1.5. voor niet hieronder vermelde voorzorgsmaatregelen voor buitenapparaten die gebruikmaken van R410A-koelstof.
- Gebruik esterolie, etherolie of alkylbenzeen (in kleine hoeveelheden) als koelolie om de aansluitingsoppervlakken af te dichten.
- Gebruik fosforhoudende, zuurstofarme, naadloze C1220-pijpen van koper of koperlegeringen als koelstofpijpen. Gebruik koelstofpijpen van de in de onderstaande tabel aangegeven dikte. Controleer of de binnenkant van de pijpen schoon is en vrij van schadelijke stoffen zoals zwavelverbindingen, oxidanten, vuil of stof. Gebruik altijd niet-oxiderend soldeer wanneer u de pijpen soldeert, anders raakt de compressor beschadigd.

⚠ Waarschuwing:

Gebruik bij het installeren of verplaatsen van het apparaat uitsluitend de voorgeschreven koelstof (R410A) voor het vullen van de koelstofpijpen. Meng de koelstof niet met andere koelstoffen en let erop dat er geen lucht in de pijpen achterblijft. Als de koelstof wordt gemengd met lucht, kan dit een uitzonderlijk hoge druk in de koelstofpijp tot gevolg hebben. Dit kan resulteren in explosiegevaar en andere gevaren. Als er een andere koelstof wordt gebruikt dan de voorgeschreven koelstof, heeft dit mechanische storingen, storingen van het systeem of uitvallen van het apparaat tot gevolg. In het ergste geval kan de veiligheid van het product ernstig in gevaar komen.

Afmeting pijp (mm)	ø6,35	ø9,52	ø12,7	ø15,88	ø19,05	ø22,2	ø25,4	ø28,58
Dikte (mm)	0,8	0,8	0,8	1,0	1,0	1,0	1,0	1,0

- Gebruik geen dünnere pijpen dan hierboven aangegeven.
- Gebruik 1/2 H- of H-leidingen als de diameter 19,05 mm of groter is.

4. Installeren van de koelstofleidingen

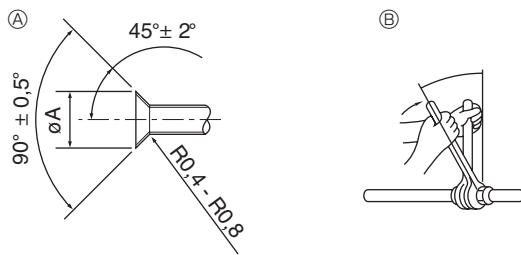

Ⓐ Afsnijmaten tromp
Ⓑ Aanhaalmoment flensmoer

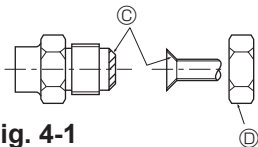

Fig. 4-1

Ⓐ (Fig. 4-1)

Buitendiameter koperen pijp (mm)	Afmetingen tromp $\varnothing A$ (mm)
$\varnothing 6,35$	8,7 - 9,1
$\varnothing 9,52$	12,8 - 13,2
$\varnothing 12,7$	16,2 - 16,6
$\varnothing 15,88$	19,3 - 19,7
$\varnothing 19,05$	23,6 - 24,0

Ⓑ (Fig. 4-1)

Buitendiameter koperen pijp (mm)	Buitendiameter flensmoer (mm)	Aanhaalmoment (N·m)
$\varnothing 6,35$	17	14 - 18
$\varnothing 6,35$	22	34 - 42
$\varnothing 9,52$	22	34 - 42
$\varnothing 12,7$	26	49 - 61
$\varnothing 12,7$	29	68 - 82
$\varnothing 15,88$	29	68 - 82
$\varnothing 15,88$	36	100 - 120
$\varnothing 19,05$	36	100 - 120

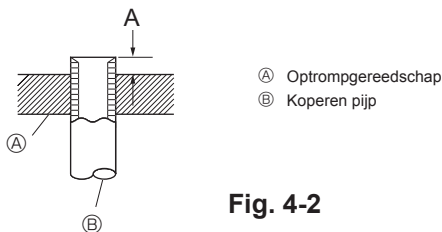
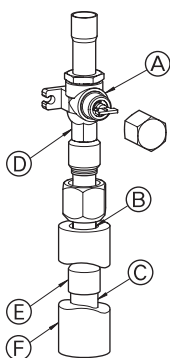
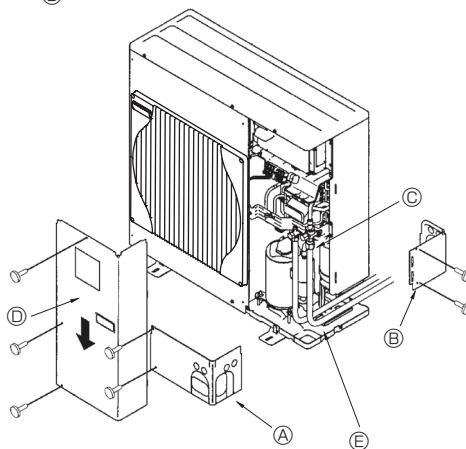

Fig. 4-2



Ⓐ Afsluitkraan
Ⓑ Afgedichte gedeelte
Ⓒ Plaatselijke leiding
Ⓓ Voor twee sleutels
Ⓔ Verbindingspijp
Ⓕ Pijpbedekking

Fig. 4-3



Ⓐ Deksel voorzijde
Ⓑ Deksel achterzijde
Ⓒ Afsluitkraan
Ⓓ Onderhoudspaneel
Ⓔ Buigstraal: 100 mm - 150 mm

Fig. 4-4

4.2. Aansluiten van de pijpen (Fig. 4-1)

- Als u koperen pijpen gebruikt, moet u de vloeistof- en gaspijpen met isolatiemateriaal bekleden (hittebestendig tot 100°C, dikte van 12 mm of meer). Direct contact met de onbedekte leidingen kan leiden tot brandwonden of bevrozing.
- De delen van de afvoerpijp die binnenshuis lopen, moeten worden bekled met isolatiemateriaal van polyethyleenschuim (relatieve dichtheid 0,03, dikte 9 mm of meer).
- Doe een dun laagje koelmachineolie op de leiding en het aansluitingsoppervlak voordat u de "flare"-moer vastdraait. Ⓐ
- Draai met gebruik van twee pijptangen de aansluitende leidingen vast. Ⓑ
- Gebruik, nadat alle aansluitingen gemaakt zijn, een lekkagedetector of zeepsop om te controleren of er gaslekken zijn.
- Breng koelolie aan op de aansluitingsoppervlakken. Ⓒ
- Gebruik de flensmoeren voor de volgende pijpafmetingen. Ⓓ

	SW40, 50	SW75	SW100, 120	SW160	SW200
Gaszijde Afmeting leiding (mm)	$\varnothing 12,7$	$\varnothing 15,88$	$\varnothing 15,88$	$\varnothing 25,4$	$\varnothing 25,4$
Vloeistofzijde Afmeting leiding (mm)	$\varnothing 6,35$	$\varnothing 9,52$	$\varnothing 9,52$	$\varnothing 9,52$	$\varnothing 12,7$

- Let er bij het buigen van de pijpen op dat u deze niet breekt. Een buigstraal van 100 mm tot 150 mm is voldoende.
- Let erop dat de pijpen de compressor niet raken. Hierdoor kunnen ongewone geluiden of trillingen ontstaan.
- Begin met het aansluiten van de pijpen bij het binnenapparaat. Trek de flensmoeren aan met een momentsleutel.
- Tromp de vloeistof- en gaspijpen op en breng een dun laagje koelolie aan op de aansluitingsoppervlakken.
- Als een gewoon pijpafdichtmiddel wordt gebruikt, zie dan Tabel 1 voor het optrompen van R410A-koelstofpijpen. Gebruik de maatafstemmingsmeter om de afmetingen A te controleren.
- Gebruik de volgende procedure voor het aansluiten van de pijpen aan de gaszijde. (Fig. 4-3) (SW160/200)
 - Soldeer de meegeleverde verbindingspijp Ⓔ aan het buitenapparaat met ter plaatse verkregen soldeer materiaal en de plaatselijke leiding Ⓒ zonder zuurstof.
 - Sluit de verbindingspijp Ⓔ aan op de afsluitkraan aan de gaszijde. Gebruik twee sleutels om de flensmoer aan te trekken.
- Indien de volgorde wordt omgekeerd, treedt lekkage van koelvloeistof op voordat het gedeelte is beschadigd door soldeervuur.

Tabel 1 (Fig. 4-2)

Buitendiameter koperen pijp (mm)	A (mm)	
	Trompgereedschap voor R410A	Trompgereedschap voor R22-R407C
	Type koppeling	
$\varnothing 6,35$ (1/4")	0 - 0,5	1,0 - 1,5
$\varnothing 9,52$ (3/8")	0 - 0,5	1,0 - 1,5
$\varnothing 12,7$ (1/2")	0 - 0,5	1,0 - 1,5
$\varnothing 15,88$ (5/8")	0 - 0,5	1,0 - 1,5
$\varnothing 19,05$ (3/4")	0 - 0,5	1,0 - 1,5

⚠ Waarschuwing:

Als u het apparaat installeert, zet de koelmiddelleidingen dan stevig vast voordat u de compressor start.

4.3. Koelleidingen (Fig. 4-4)

- Voor de SW40, 50
Verwijder het onderhoudspaneel Ⓓ (1 schroef).
- Voor de SW75-200
Verwijder het onderhoudspaneel Ⓓ (3 schroeven: SW75-120 4 schroeven: SW160, 200) en het deksel aan de voorzijde Ⓐ (2 schroeven) en het deksel aan de achterzijde Ⓑ (2 schroeven: SW75-120) (4 schroeven: SW160, 200).
- Maak de verbindingen van de koelstofleidingen voor het binnen-/buitenapparaat als het afsluitkraan van het buitenapparaat geheel gesloten is.
- Ontlucht de binnenunit en de verbindingleidingen.
- Controleer na het aansluiten van de koelstofpijpen de pijpen en het binnenapparaat op gaslekage. (Zie 4.4 'Luchtdichtheid van de koelstofpijpen testen'.)
- Zet een sterke vacuümpomp op de dienstopening van de afsluitkraan en handhaaf nadat u -101 kPa (5 Torr) bereikt het vacuüm voldoende lang (minstens een uur) om de binnenzijde van de pijpen te vacuümdrogen. Controleer de mate van vacuüm altijd op het verdeelventiel. Als er nog vocht in de pijp zit, wordt de mate van vacuüm soms niet bereikt in een korte tijd van vacuüm toepassen. Zet na het vacuümdrogen de afsluitkranen (van zowel vloeistof als gas) voor het buitenapparaat geheel open. Hierdoor worden de koelstofpijpen van binnen- en buitenapparaat volledig met elkaar verbonden.
 - Indien u onvoldoende vacuümdroogt, blijven lucht en waterdamp achter in de koelstofpijpen wat kan leiden tot abnormale stijging van hoge druk, abnormale daling van lage druk, achteruitgang van de koelmachineolie door vocht, etc.
 - Als het apparaat wordt ingeschakeld terwijl de afsluitkranen nog gesloten zijn, zullen de compressor en de regelkraan beschadigd raken.
 - Gebruik een lekdetector of zeepsop om de pijpverbindingen van het buitenapparaat te controleren.
 - Gebruik niet de koelstof uit het apparaat voor het verwijderen van lucht uit de koelstofleidingen.
 - Trek na voltooiing van de procedure de kraandoppen aan tot het juiste aanhaalmoment: 20 tot 25 N·m (200 tot 250 kgf·cm). Als de doppen niet worden teruggeplaatst en aangetrokken, kan koelstoflekage optreden. Let erop dat de binnenzijde van de kraandoppen niet wordt beschadigd, aangezien deze werken als een afdichting die koelstoflekage voorkomt.
- Dicht de uiteinden van het isolatiemateriaal bij de pijpverbindingen af met afdichtmiddel om te voorkomen dat er water onder het isolatiemateriaal doordringt.

4. Installeren van de koelstofleidingen

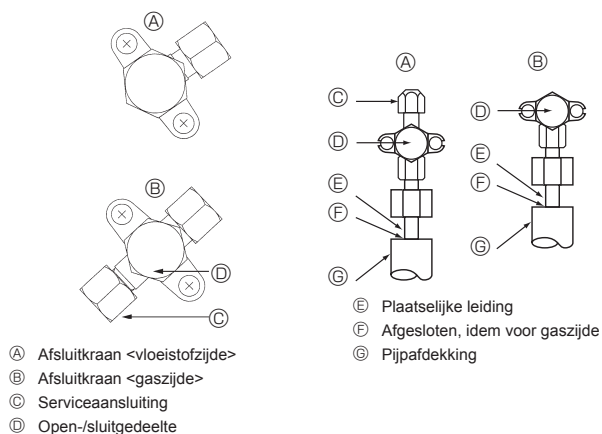

Fig. 4-5

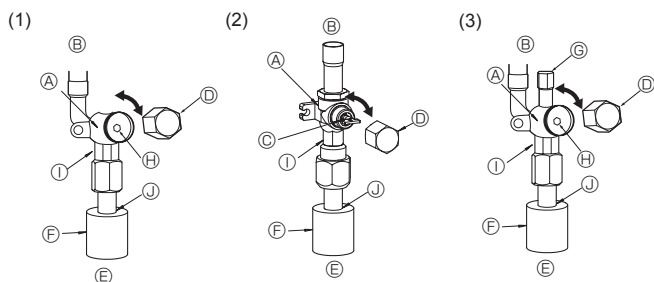

Fig. 4-6

Fig. 4-7

Fig. 4-8

- Ⓐ Kraan
- Ⓑ Zijde van het apparaat
- Ⓒ Handgreep
- Ⓓ Kap
- Ⓔ Zijde van de plaatselijke leiding
- Ⓕ Pijpbedekking
- Ⓖ Serviceaansluiting
- Ⓗ Sleutelgat

- Ⓛ Voor twee sleutels
(Gebruik alleen hier een sleutel. Op andere plaatsen veroorzaakt u daarmee koelstoflekages.)
- Ⓜ Afdichtende gedeelte
(Dicht het einde van het isolatiemateriaal bij de pijpverbinding af met een afdichtmiddel dat u voorhanden heeft zodat geen water het isolatiemateriaal binnendringt.)

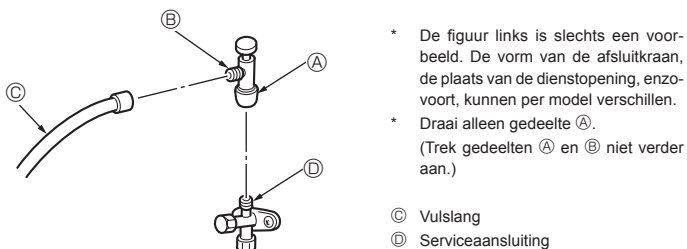

Fig. 4-9

- * De figuur links is slechts een voorbeeld. De vorm van de afsluitkraan, de plaats van de dienstopening, enzovoort, kunnen per model verschillen.
- * Draai alleen gedeelte Ⓐ.
(Trek gedeelten Ⓐ en Ⓑ niet verder aan.)

- Ⓒ Vulslang
- Ⓓ Serviceaansluiting

4.4. Luchtdichtheid van de koelstofpijpen testen (Fig. 4-5)

- (1) Sluit het testgereedschap aan.
 - Controleer of de afsluitkranen Ⓐ en Ⓑ zijn gesloten en open deze niet.
 - Zet druk op de koelstofpijpen via dienstopening Ⓒ van de vloeistofafsluitkraan Ⓐ.
- (2) Voer de druk niet meteen op tot de opgegeven waarde, maar verhoog deze beetje bij beetje.
 - ① Voer de druk op tot 0,5 MPa (5 kgf/cm²G), wacht vijf minuten en controleer vervolgens of de druk niet terugloopt.
 - ② Voer de druk op tot 1,5 MPa (15 kgf/cm²G), wacht vijf minuten en controleer vervolgens of de druk niet terugloopt.
 - ③ Voer de druk op tot 4,15 MPa (41,5 kgf/cm²G) en meet de omgevingstemperatuur en koelstofdruk.
- (3) Als de gespecificeerde druk ongeveer een dag lang aanwezig blijft en niet terugloopt, zijn de pijpen in orde en zijn er geen lekkages.
 - Als de omgevingstemperatuur verandert met 1°C zal de druk veranderen met ongeveer 0,01 MPa (0,1 kgf/cm²G). Voer de nodige aanpassingen uit.
- (4) Als de druk in stap (2) of (3) terugloopt, is er een gaslek. Zoek het lek.

4.5. Wijze van openen van de afsluitkraan

De wijze van openen van de afsluitkraan varieert met het model buitenapparaat. Open de afsluitkranen op de wijze die in uw situatie van toepassing is.

- (1) Gaszijde van de SW75 (Fig. 4-6)
 - ① Verwijder de kap en draai de kraanstang zo ver mogelijk tegen de klok in met behulp van een 5mm-inbussleutel. Stop met draaien wanneer de nok wordt bereikt. (ø15,88: Circa 13 omwentelingen)
 - ② Let erop dat de afsluitkraan geheel open is en draai de kap terug naar de oorspronkelijke stand.
- (2) Gaszijde van de SW100, 200 (Fig. 4-7)
 - ① Verwijder de dop, trek het handvat naar u toe en draai dit een kwartslag tegen de klok in om de kraan te openen.
 - ② Let erop dat de afsluitkraan geheel open is, druk de hendel in en draai de kap terug naar de oorspronkelijke stand.
- (3) Vloeistofzijde van de SW75-200 en gas-/vloeistofzijde van de SW40-75 (Fig. 4-8)
 - ① Verwijder de kap en draai de kraanstang zo ver mogelijk tegen de klok in met behulp van een 4mm-inbussleutel. Stop met draaien wanneer de nok wordt bereikt. (ø9,52: Circa 10 giri)
 - ② Let erop dat de afsluitkraan geheel open is, druk de hendel in en draai de kap terug naar de oorspronkelijke stand.

Isolerende bekleding voor de koelstofleidingen van de SW75-200

- De pijpen kunnen zowel voor als na het aansluiten worden bekled met isolatiemateriaal met een dikte van maximaal ø90. Snij het isolatiemateriaal langs de groef open en breng het op de pijpen aan.

Inlaatopening voor de leidingen van de SW75-200

- Dicht de inlaatopeningen rond de pijpen grondig af met afdichtmiddel of kit. (Als de openingen niet worden gedicht, kan er geluid door hoorbaar zijn of kunnen water en stof het apparaat binnendringen en storingen veroorzaken.)

Voorzorgsmaatregelen voor het gebruik van de vulkraan (Fig. 4-9)

Trek de dienstopening niet overmatig aan tijdens het installeren. Hierdoor kan de binnenkant van de kraan vervormen en los gaan zitten, wat kan leiden tot een gaslek.

Draai nadat u gedeelte Ⓑ in de gewenste richting hebt geplaatst alleen gedeelte Ⓐ en trek dit gedeelte aan.

Trek gedeelten Ⓐ en Ⓑ niet verder aan, nadat u gedeelte Ⓐ hebt vastgedraaid.

⚠ Waarschuwing:

Als u het apparaat installeert, zet de koelmiddelleidingen dan stevig vast voordat u de compressor start.

4. Installeren van de koelstofleidingen

4.6. Bijvullen van koelmiddel

- Extra bijvullen is niet nodig als de pijp niet langer is dan 10 m (SW40-120), 30 m (SW160, 200).
- Als de pijp langer is dan 10 m (SW40-120), 30 m (SW160, 200), moet u het apparaat bijvullen met extra R410A koelstof in overeenstemming met de toegelaten pijplengten in de onderstaande tabel.

* Zet als het apparaat is gestopt onderdruk op de verlengstukken en het binnenapparaat en vul het apparaat bij met koelstof via de vloeistofafsluitkraan.

Voeg als het apparaat in werking is koelstof toe via de gaskeerlep met behulp van een veiligheidsvulapparaat. Vul niet rechtstreeks vloeibare koelstof bij via de keerlep.

* Noteer na het bijvullen van het apparaat de hoeveelheid bijgevoerde koelstof op het aan het apparaat bevestigde onderhoudslabel.

Zie de paragraaf "1.5. Gebruik van buitenapparaten met R410A-koelstof" voor meer informatie.

- Wees voorzichtig bij het installeren van meerdere apparaten. Aansluiting op het verkeerde binnenapparaat kan leiden tot een abnormaal hoge druk en de prestaties ernstig beïnvloeden.

Model	Toegestane pijplengte	Toegestane verticale verschil	Hoeveelheid bij te vullen koelstof					
			11 - 20 m	21 - 30 m	31 - 40 m	41 - 50 m	51 - 60 m	61 - 75 m
SW40, 50	2 m - 40 m	-10 m	0,2 kg	0,4 kg	0,6 kg	—	—	—
SW75	2 m - 40 m	-10 m	0,4 kg	0,8 kg	1,4 kg	—	—	—
SW100, 120	2 m - 75 m	-30 m	0,2 kg	0,4 kg	1,0 kg	1,6 kg	2,2 kg	2,8 kg

Model	Toegestane pijplengte	Toegestane verticale verschil	Hoeveelheid bij te vullen koelstof				
			31 - 40 m	41 - 50 m	51 - 60 m	61 - 70 m	71 - 80 m
SW160	2 m - 80 m	-30 m	0,9 kg	1,8 kg	2,7 kg	3,6 kg	Bereken de extra hoeveelheid bij te vullen koelstof aan de hand van een formule
SW200	2 m - 80 m	-30 m	1,2 kg	2,4 kg	3,6 kg	4,8 kg	

— Wanneer de lengte meer is dan 70 m —

Wanneer de totale lengte van de pijp meer dan 70 m is, berekent u de extra bij te vullen hoeveelheid op basis van de volgende vereisten.

Opmerking: Als de berekening resulteert in een negatief getal (d.w.z. een "min" voor bijvullen) of als de berekening resulteert in een hoeveelheid die minder is dan de "extra bij te vullen hoeveelheid voor 70 m", vult u de extra bij te vullen hoeveelheid bij die wordt weergegeven in "extra bij te vullen hoeveelheid voor 70 m".

Extra bij te vullen hoeveelheid (kg)	=	<table border="1"> <tr> <td>Hoofdpijpen: doorsnede vloeistofleiding $\varnothing 12,7$ totale lengte $\times 0,11$</td> <td>+</td> <td> <table border="1"> <tr> <td>Hoofdpijpen: doorsnede vloeistofleiding $\varnothing 9,52$ totale lengte $\times 0,09$ (gasleiding: $\varnothing 25,4$)</td> <td>+</td> <td> <table border="1"> <tr> <td>Zijpijpen: doorsnede vloeistofleiding $\varnothing 9,52$ totale lengte $\times 0,06$ (gasleiding: $\varnothing 15,88$)</td> <td>+</td> <td> <table border="1"> <tr> <td>Zijpijpen: doorsnede vloeistofleiding $\varnothing 6,35$ totale lengte $\times 0,02$</td> <td>-</td> <td>3,6 (kg)</td> </tr> </table> </td> </tr> </table> </td> </tr> </table> </td> <td>+</td> <td> <table border="1"> <tr> <td>(m) $\times 0,11$ (kg/m)</td> </tr> </table> </td> <td>+</td> <td> <table border="1"> <tr> <td>(m) $\times 0,09$ (kg/m)</td> </tr> </table> </td> <td>+</td> <td> <table border="1"> <tr> <td>(m) $\times 0,06$ (kg/m)</td> </tr> </table> </td> <td>+</td> <td> <table border="1"> <tr> <td>(m) $\times 0,02$ (kg/m)</td> </tr> </table> </td> <td>-</td> <td>3,6 (kg)</td> </tr> </table>	Hoofdpijpen: doorsnede vloeistofleiding $\varnothing 12,7$ totale lengte $\times 0,11$	+	<table border="1"> <tr> <td>Hoofdpijpen: doorsnede vloeistofleiding $\varnothing 9,52$ totale lengte $\times 0,09$ (gasleiding: $\varnothing 25,4$)</td> <td>+</td> <td> <table border="1"> <tr> <td>Zijpijpen: doorsnede vloeistofleiding $\varnothing 9,52$ totale lengte $\times 0,06$ (gasleiding: $\varnothing 15,88$)</td> <td>+</td> <td> <table border="1"> <tr> <td>Zijpijpen: doorsnede vloeistofleiding $\varnothing 6,35$ totale lengte $\times 0,02$</td> <td>-</td> <td>3,6 (kg)</td> </tr> </table> </td> </tr> </table> </td> </tr> </table>	Hoofdpijpen: doorsnede vloeistofleiding $\varnothing 9,52$ totale lengte $\times 0,09$ (gasleiding: $\varnothing 25,4$)	+	<table border="1"> <tr> <td>Zijpijpen: doorsnede vloeistofleiding $\varnothing 9,52$ totale lengte $\times 0,06$ (gasleiding: $\varnothing 15,88$)</td> <td>+</td> <td> <table border="1"> <tr> <td>Zijpijpen: doorsnede vloeistofleiding $\varnothing 6,35$ totale lengte $\times 0,02$</td> <td>-</td> <td>3,6 (kg)</td> </tr> </table> </td> </tr> </table>	Zijpijpen: doorsnede vloeistofleiding $\varnothing 9,52$ totale lengte $\times 0,06$ (gasleiding: $\varnothing 15,88$)	+	<table border="1"> <tr> <td>Zijpijpen: doorsnede vloeistofleiding $\varnothing 6,35$ totale lengte $\times 0,02$</td> <td>-</td> <td>3,6 (kg)</td> </tr> </table>	Zijpijpen: doorsnede vloeistofleiding $\varnothing 6,35$ totale lengte $\times 0,02$	-	3,6 (kg)	+	<table border="1"> <tr> <td>(m) $\times 0,11$ (kg/m)</td> </tr> </table>	(m) $\times 0,11$ (kg/m)	+	<table border="1"> <tr> <td>(m) $\times 0,09$ (kg/m)</td> </tr> </table>	(m) $\times 0,09$ (kg/m)	+	<table border="1"> <tr> <td>(m) $\times 0,06$ (kg/m)</td> </tr> </table>	(m) $\times 0,06$ (kg/m)	+	<table border="1"> <tr> <td>(m) $\times 0,02$ (kg/m)</td> </tr> </table>	(m) $\times 0,02$ (kg/m)	-	3,6 (kg)
Hoofdpijpen: doorsnede vloeistofleiding $\varnothing 12,7$ totale lengte $\times 0,11$	+	<table border="1"> <tr> <td>Hoofdpijpen: doorsnede vloeistofleiding $\varnothing 9,52$ totale lengte $\times 0,09$ (gasleiding: $\varnothing 25,4$)</td> <td>+</td> <td> <table border="1"> <tr> <td>Zijpijpen: doorsnede vloeistofleiding $\varnothing 9,52$ totale lengte $\times 0,06$ (gasleiding: $\varnothing 15,88$)</td> <td>+</td> <td> <table border="1"> <tr> <td>Zijpijpen: doorsnede vloeistofleiding $\varnothing 6,35$ totale lengte $\times 0,02$</td> <td>-</td> <td>3,6 (kg)</td> </tr> </table> </td> </tr> </table> </td> </tr> </table>	Hoofdpijpen: doorsnede vloeistofleiding $\varnothing 9,52$ totale lengte $\times 0,09$ (gasleiding: $\varnothing 25,4$)	+	<table border="1"> <tr> <td>Zijpijpen: doorsnede vloeistofleiding $\varnothing 9,52$ totale lengte $\times 0,06$ (gasleiding: $\varnothing 15,88$)</td> <td>+</td> <td> <table border="1"> <tr> <td>Zijpijpen: doorsnede vloeistofleiding $\varnothing 6,35$ totale lengte $\times 0,02$</td> <td>-</td> <td>3,6 (kg)</td> </tr> </table> </td> </tr> </table>	Zijpijpen: doorsnede vloeistofleiding $\varnothing 9,52$ totale lengte $\times 0,06$ (gasleiding: $\varnothing 15,88$)	+	<table border="1"> <tr> <td>Zijpijpen: doorsnede vloeistofleiding $\varnothing 6,35$ totale lengte $\times 0,02$</td> <td>-</td> <td>3,6 (kg)</td> </tr> </table>	Zijpijpen: doorsnede vloeistofleiding $\varnothing 6,35$ totale lengte $\times 0,02$	-	3,6 (kg)	+	<table border="1"> <tr> <td>(m) $\times 0,11$ (kg/m)</td> </tr> </table>	(m) $\times 0,11$ (kg/m)	+	<table border="1"> <tr> <td>(m) $\times 0,09$ (kg/m)</td> </tr> </table>	(m) $\times 0,09$ (kg/m)	+	<table border="1"> <tr> <td>(m) $\times 0,06$ (kg/m)</td> </tr> </table>	(m) $\times 0,06$ (kg/m)	+	<table border="1"> <tr> <td>(m) $\times 0,02$ (kg/m)</td> </tr> </table>	(m) $\times 0,02$ (kg/m)	-	3,6 (kg)			
Hoofdpijpen: doorsnede vloeistofleiding $\varnothing 9,52$ totale lengte $\times 0,09$ (gasleiding: $\varnothing 25,4$)	+	<table border="1"> <tr> <td>Zijpijpen: doorsnede vloeistofleiding $\varnothing 9,52$ totale lengte $\times 0,06$ (gasleiding: $\varnothing 15,88$)</td> <td>+</td> <td> <table border="1"> <tr> <td>Zijpijpen: doorsnede vloeistofleiding $\varnothing 6,35$ totale lengte $\times 0,02$</td> <td>-</td> <td>3,6 (kg)</td> </tr> </table> </td> </tr> </table>	Zijpijpen: doorsnede vloeistofleiding $\varnothing 9,52$ totale lengte $\times 0,06$ (gasleiding: $\varnothing 15,88$)	+	<table border="1"> <tr> <td>Zijpijpen: doorsnede vloeistofleiding $\varnothing 6,35$ totale lengte $\times 0,02$</td> <td>-</td> <td>3,6 (kg)</td> </tr> </table>	Zijpijpen: doorsnede vloeistofleiding $\varnothing 6,35$ totale lengte $\times 0,02$	-	3,6 (kg)																				
Zijpijpen: doorsnede vloeistofleiding $\varnothing 9,52$ totale lengte $\times 0,06$ (gasleiding: $\varnothing 15,88$)	+	<table border="1"> <tr> <td>Zijpijpen: doorsnede vloeistofleiding $\varnothing 6,35$ totale lengte $\times 0,02$</td> <td>-</td> <td>3,6 (kg)</td> </tr> </table>	Zijpijpen: doorsnede vloeistofleiding $\varnothing 6,35$ totale lengte $\times 0,02$	-	3,6 (kg)																							
Zijpijpen: doorsnede vloeistofleiding $\varnothing 6,35$ totale lengte $\times 0,02$	-	3,6 (kg)																										
(m) $\times 0,11$ (kg/m)																												
(m) $\times 0,09$ (kg/m)																												
(m) $\times 0,06$ (kg/m)																												
(m) $\times 0,02$ (kg/m)																												

Extra bij te vullen hoeveelheid voor 70 meter	SW160	3,6 kg
	SW200	4,8 kg

4. Installeren van de koelstofleidingen

4.7. Voorzorgen bij gebruik van bestaande R22-koelstofpijpen

- Raadpleeg het stroomschema hieronder om te bepalen of de bestaande pijpen kunnen worden gebruikt of het gebruik van een filterdroger vereist is.
- Als de diameter van de bestaande pijpen afwijkt van de specificaties, raadpleeg dan de technische gegevens om te controleren of de pijpen kunnen worden gebruikt.

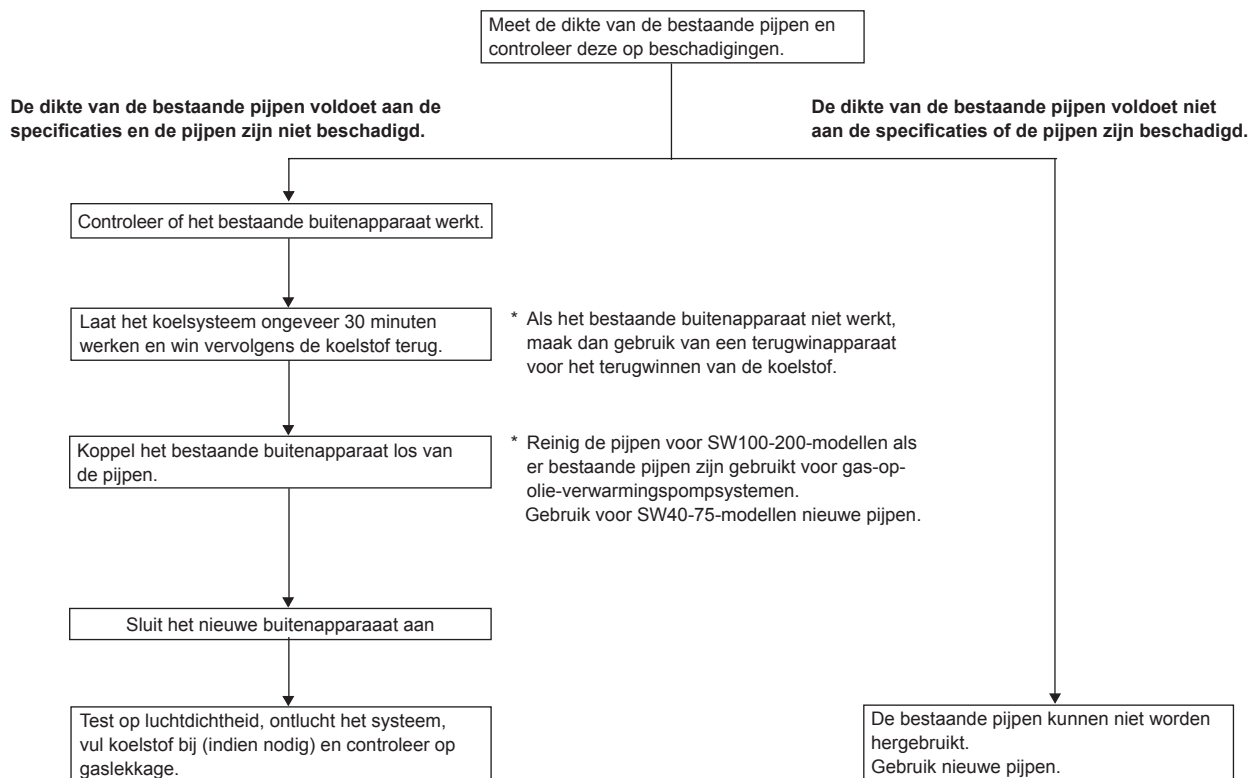

5. Installatie van Draineerbuizen

Aansluiting van de draineerleidingen van het buitenapparaat

Wanneer een afvoerleiding benodigd is, moet u een aftapbus of een afvoervat (optioneel) gebruiken.

	SW40, 50	SW75	SW100, 120	SW160, 200
Aftapbus	PAC-SG61DS-E			
Afvoervat	PAC-SG63DP-E	PAC-SG64DP-E		PAC-SH97DP-E

6. Waterleidingwerk

Minimale hoeveelheid water

De volgende hoeveelheid water is voor het watercircuit vereist.

Model	Minimale hoeveelheid water (L)
SW40	30
SW50	40
SW75	60
SW100	80
SW120	120
SW160	160
SW200	200

7. Elektrische aansluitingen

7.1. Buitenapparaat (Fig. 7-1, Fig. 7-2)

- ① Verwijder het onderhoudspaneel.
- ② Sluit de kabels aan aan de hand van Fig. 7-1 en 7-2.

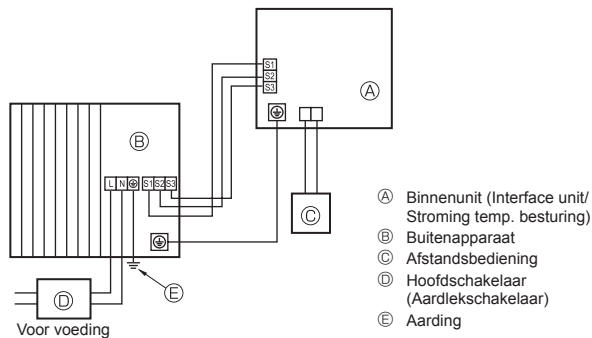
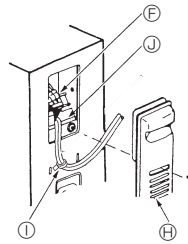
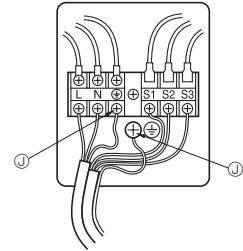

Fig. 7-1

■ SW40, 50V



■ SW40, 50V



■ SW75-200

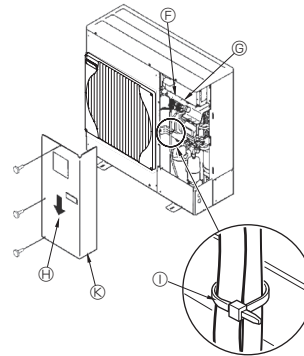

■ SW75-120V

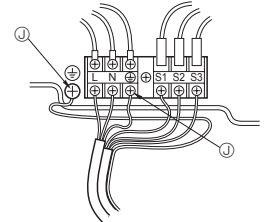

■ SW100-200Y

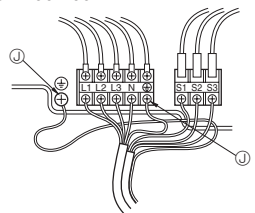

Fig. 7-2

- ⓕ Aansluitblok
- ⓖ Aansluitblok binnen-buitenverbinding (S1, S2, S3)
- ⓓ Onderhoudspaneel
- ⓓ Klem

* Klem de kabels zo vast dat deze geen contact maken met het midden van het onderhoudspaneel of de gaskraan.

- ⓓ Aarde-aansluiting

ⓓ Leid de kabels zodanig dat ze geen contact maken met het midden van het onderhoudspaneel.

Opmerking:

Als tijdens onderhoud de beschermende laag voor de elektrische kast is verwijderd, dient u deze weer aan te brengen.

⚠ Voorzichtig:

Zorg dat u de N-Line installeert. Zonder N-Line, kan het toestel beschadigd raken

7.2. Elektrische bedrading op de plaats van installatie

Model buitenunit	SW40, 50V	SW75V	SW100V	SW120V	SW100, 120Y	SW160, 200Y
Buitenapparaat voeding	~N (Eenfase), 50 Hz, 230 V	~N (Eenfase), 50 Hz, 230 V	~N (Eenfase), 50 Hz, 230 V	~N (Eenfase), 50 Hz, 230 V	3N~ (3 fasen, 4 draden), 50 Hz, 400 V	3N~ (3 fasen, 4 draden), 50 Hz, 400 V
Ingangsvormen buitenunit Hoofdschakelaar (stroomverbreker) *1	16 A	25 A	32 A	40 A	16 A	32 A
Bedrading Aantal draden x dikte in (mm ²)	Buitenapparaat voeding	3 × Min. 1,5	3 × Min. 2,5	3 × Min. 4	3 × Min. 6	5 × Min. 1,5
	Binnenapparaat-Buitenapparaat *2	3 × 1,5 (Polar)	3 × 1,5 (Polar)	3 × 1,5 (Polar)	3 × 1,5 (Polar)	3 × 1,5 (Polar)
	Aarde voor verbindingkabel tussen binnenunit/buitenunit *2	1 × Min. 1,5	1 × Min. 1,5	1 × Min. 1,5	1 × Min. 1,5	1 × Min. 1,5
	Aansluitkabel tussen afstandsbediening en binnenapparaat *3	2 × 0,3 (Geen polariteit)	2 × 0,3 (Geen polariteit)	2 × 0,3 (Geen polariteit)	2 × 0,3 (Geen polariteit)	2 × 0,3 (Geen polariteit)
Nominiaal vermogen stroomkring	Buitenapparaat L-N (Eenfase) *4	AC 230 V	AC 230 V	AC 230 V	AC 230 V	AC 230 V
	Buitenapparaat L1-N, L2-N, L3-N (3 fasen) *4	AC 230 V	AC 230 V	AC 230 V	AC 230 V	AC 230 V
	Binnenapparaat-Buitenapparaat S1-S2 *4	DC 24 V	DC 24 V	DC 24 V	DC 24 V	DC 24 V
	Binnenapparaat-Buitenapparaat S2-S3 *4	DC 24 V	DC 24 V	DC 24 V	DC 24 V	DC 24 V
Aansluitkabel tussen afstandsbediening en binnenapparaat *4	DC 12 V	DC 12 V	DC 12 V	DC 12 V	DC 12 V	DC 12 V

*1. Gebruik een aardlekschakelaar (NV) met een contactopening van minimaal 3,0 mm per pool.

Let erop dat de stroomonderbreker geschikt is voor de aanwezigheid van hogere harmonischen.

Gebruik altijd een stroomonderbreker die geschikt is voor de aanwezigheid van hogere harmonischen, aangezien dit apparaat is uitgerust met een omvormer.

Een onjuiste stroomonderbreker kan leiden tot verkeerde werking van de omvormer.

*2. (SW40-120)

Max. 45 m

Bij toepassing van 2,5 mm², max. 50 m

Bij toepassing van 2,5 mm² en gescheiden S3, max. 80 m

(SW160, 200)

Max. 80 m. De totale maximumlengte, inclusief alle verbindingen met binnen/ binnenunits is 80 m.

* Gebruik één kabel voor S1 en S2 en een andere voor S3 zoals aangegeven in de afbeelding.

*3. De afstandsbediening is voorzien van een kabel van 10 m.

*4. De cijfers zijn NIET altijd van toepassing bij aarding.

S3-terminal heeft 24 V DC in tegenstelling tot S2-terminal. Tussen S3 en S1 zijn deze terminals niet elektrisch geïsoleerd door de transformator of een ander apparaat.



7. Elektrische aansluitingen

- Opmerkingen:**
1. De afmeting van de bedrading moet voldoen aan de van toepassing zijnde locale en nationale norm.
 2. De voedingskabels en de verbindingskabels van de binnen- en buitenapparaten mogen niet lichter zijn dan met polychloropreen bekleede flexikabels. (Ontwerp 60245 IEC 57)
 3. Zorg dat u de kabels tussen het interface-apparaat /stroming temp. besturing en het buitenapparaat direct verbindt met de apparaten (geen tussenverbindingen toegestaan).
Tussenverbindingen kunnen resulteren in communicatiefouten. Als water binnendringt bij het tussenverbindingpunt, kan dit leiden tot onvoldoende isolatie voor aarding of een slecht elektronisch contact.
(Als een tussenverbinding nodig is, zorg dan dat u maatregelen neemt om de voorkomen dat water de kabels binnendringt.)
 4. Breng een aarding aan die langer is dan de andere kabels.
 5. Construeer geen systeem waarvan de stroomtoevoer regelmatig AAN en UIT wordt gezet.

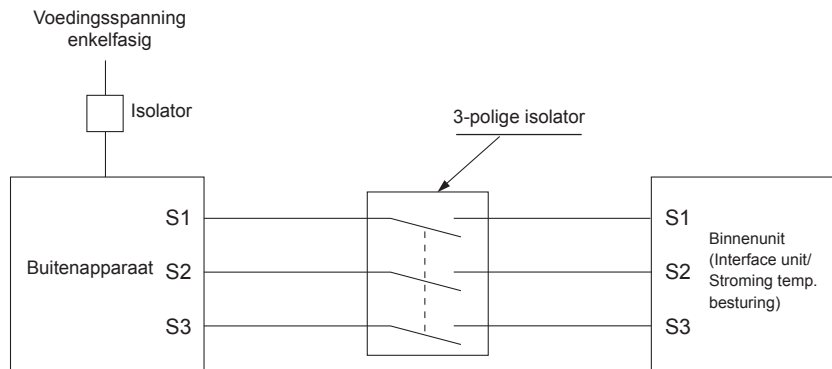

⚠ Waarschuwing:

Bij het aansluiten van A-control dient u er rekening mee te houden dat er een hoge spanning op aansluiting S3 staat. Dit komt door het ontwerp van het elektrische circuit, dat geen elektrische scheiding kent tussen de leiding van de krachtstroom en de leiding van het communicatiesignaal. Zet daarom de hoofdschakelaar uit als u onderhoud wilt uitvoeren. En raak de aansluitingen S1, S2 en S3 niet aan bij ingeschakelde spanning. Als u tussen het binnen- en buitenapparaat een scheider wilt toepassen, gebruik dan een scheider van het 3-polige type.

Voorkom rookvorming, brand en communicatiestoringen en splits derhalve de voedingskabel en de kabel tussen het binnen- en buitenapparaat niet.

AANSLUITKABEL BINNEN-BUITEN (SW160, 200)

Doorsnede kabel	Aderdoorsnede (mm ²)	Aantal aders	Polariteit	L (m)*6
Rond 	2,5	3	Rechtsom : S1-S2-S3 * Let op geel-groen-gestreepte ader	(30) *2
Vlak 	2,5	3	Niet van toepassing (Omdat de middelste ader geen afscherming heeft)	Niet van toepassing *5
Vlak 	1,5	4	Van links naar rechts : S1-Open-S2-S3	(18) *3
Rond 	2,5	4	Rechtsom : S1-S2-S3-Open * Sluit S1 en S3 aan op tegenoverliggende aders	(30) *4

*1 : De voedingskabels van de apparatuur mogen niet dunner zijn dan volgens ontwerp 60245 IEC of 227 IEC.

*2 : Bij kabel met geel-groene ader.

*3 : Bij aansluiting volgens normale polariteit (S1-S2-S3) bedraagt de aderdiameter 1,5 mm².

*4 : Bij aansluiting volgens normale polariteit (S1-S2-S3).

*5 : Indien de vlakke kabels volgens de afbeelding zijn aangesloten, mogen ze 30 m lang zijn.

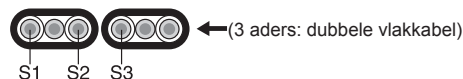

*6 : De genoemde kabellengte is een richtwaarde. Deze kan afwijken, afhankelijk van de installatieomstandigheden, materiaalvochtigheid, enz.

7.3. Instelling onderbrekergrootte (alleen SW75)

De onderbrekergrootte kan worden ingesteld met de DIP-schakelaars SW7-4,5 op het bedieningspaneel.

SW7		Onderbrekergrootte	
4	5	Voor binnen- en buitenapparaat	alleen voor buitenapparaat
OFF	OFF	25A (Standaard)	20A
OFF	ON	20A	16A
ON	ON	16A	—

*1. Voer de instelling uit als het apparaat is UITgeschakeld (OFF). De instelling wordt van kracht na inschakeling.

*2. Er kunnen capaciteitsbeperkingen van toepassing zijn bij een zware belasting en een gereduceerde onderbrekergrootte.

8. Speciale functies

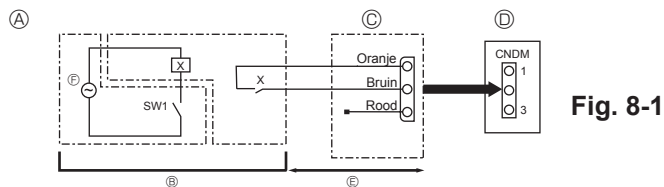

Fig. 8-1

- A Voorbeeld van elektrisch schema (stille werking) D Bedieningspaneel buitenapparaat
 B Indeling ter plaatse E Max. 10 m
 C Externe invoeradapter (PAC-SC36NA-E) F Stroomvoorziening voor relais
 X: Relais

8.1. Stille werking (wijziging ter plaatse) (Fig. 8-1)

Door middel van de volgende aanpassing kan het geluid van het buitenapparaat met ongeveer 3-4 dB worden teruggebracht.

De stille werking kan worden geactiveerd door installatie van een in de handel verkrijgbare timer of het omzetten van een ON/OFF-schakelaar op de CNDM-stekker (afzonderlijk verkrijgbaar) op het bedieningspaneel van het buitenapparaat.

- Het resultaat varieert afhankelijk van de buitentemperatuur, weersomstandigheden etc.

- 1 Breidt het circuit uit zoals afgebeeld bij gebruik van de externe invoeradapter (PAC-SC36NA-E). (Afzonderlijk verkrijgbaar)
- 2 SW7-1 (Bedieningspaneel buitenapparaat): OFF
- 3 SW1 op ON: Stille werking
SW1 op OFF: Normale werking

8.2. Terugwinnen van de koelstof (leegpompen)

Volg de onderstaande procedures voor het terugwinnen van de koelstof bij verplaatsing van het binnen- of buitenapparaat.

- 1 Elektrische voeding (stroomonderbreker).
 - * Controleer als de voeding is ingeschakeld of "CENTRALLY CONTROLLED" wordt weergegeven op de afstandsbediening. Als "CENTRALLY CONTROLLED" wordt weergegeven, kan de koelstof niet op normale wijze worden teruggewonnen.
 - * Ongeveer 3 minuten na het inschakelen van de voeding (netschakelaar) wordt de communicatie tussen de binnen- en buitenapparaat gestart. Start het leegpompen 3 tot 4 minuten na het inschakelen van de voeding (netschakelaar).
 - * In geval van bediening van meerdere units moet de bedrading tussen de hoofdbinnenunit en hulp-binnenunit worden ontkoppeld, voordat de stroom wordt ingeschakeld. Zie de installatiehandleiding van de binnenunit voor details.
- 2 Zet na het sluiten van de vloeistofafsluitkraan de SWP-schakelaar op het bedieningspaneel van het buitenapparaat op ON. De compressor (buitenapparaat) en ventilators (binnen- en buitenapparaat) slaat aan en het terugwinnen van de koelstof begint. LED1 en LED2 op het bedieningspaneel van het buitenapparaat branden.
 - * Zet de SWP-schakelaar (drukknop) alleen op ON als het apparaat stopt. Zelfs als het apparaat stopt en de SWP-schakelaar op ON wordt gezet binnen 3 minuten nadat de compressor is gestopt, kan het terugwinnen van de koelstof niet worden uitgevoerd. Wacht tot de compressor 3 minuten is gestopt en zet vervolgens de SWP-schakelaar weer op ON.

- 3 Sluit de gasafsluitkraan omdat het apparaat, nadat het opvangen van koelmiddel is voltooid (LED1 uit, LED2 brandt), binnen ongeveer 2 tot 3 minuten automatisch stopt. Als LED1 brandt en LED2 uit is en de buitenapparaat gestopt is, wordt het koelmiddel niet goed opgevangen. Open de vloeistofafsluitkraan volledig en herhaal stap 2 na 3 minuten.
 - * Als het opvangen van het koelmiddel normaal voltooid is (LED1 uit, LED2 brandt), blijft het apparaat gestopt tot de voeding is uitgeschakeld.
- 4 Schakel de elektrische voeding uit (stroomonderbreker).
 - * Houd er rekening mee dat leegpompen misschien niet kan als de verlengstukken erg lang zijn en er grote hoeveelheden koelmiddel in de verlengstukken zit. Bij het uitvoeren van de pompafschakelprocedure dient u erop te letten dat de lage druk verlaagd wordt naar bijna 0 MPa (meterstand).

⚠ Waarschuwing:

Als u het koelmiddel uit het apparaat pompt, zet de compressor dan uit voordat u de koelmiddelleidingen losmaakt. De compressor kan barsten als er lucht etc. in komt.

9. Systeembediening

Stel het koelstofadres met de dip-schakelaar van de buitenunit in.

SW1 functie-instelling

SW1 instelling	Koelstofadres	SW1 instelling	Koelstofadres
ON OFF 00	00	ON OFF 03	03
ON OFF 01	01	ON OFF 04	04
ON OFF 02	02	ON OFF 05	05

Opmerking:

- a) Er kunnen maximaal 6 units worden verbonden.
- b) Kies één model voor alle units.
- c) Zie de installatiehandleiding van de binnenunit voor de instelling van de dip-schakelaar voor de binnenunit.

10. Specificaties

		SW40	SW50	SW75	SW100	SW120	SW160	SW200
Geluidsniveau (Gemeten onder de nominale bedrijfsfrequentie)								
SPL	Verwarming	dB(A)	45	46	51	54	62	62
	Koeling	dB(A)	45	46	48	50	51	58
PWL	Verwarming	dB(A)	62	63	69	70	72	78

Contenido

1. Medidas de Seguridad	46	6. Trabajo de las tuberías de agua.....	53
2. Lugar en que se instalará.....	47	7. Trabajo eléctrico.....	54
3. Instalación de la unidad exterior.....	49	8. Funciones especiales.....	56
4. Instalación de los tubos del refrigerante.....	49	9. Control del sistema.....	56
5. Tubería de drenaje.....	53	10. Especificaciones.....	56

Nota: Este símbolo sólo es aplicable para la UE.

Este símbolo es conforme a la directiva 2012/19/UE, artículo 14, Información para usuarios y Anexo IX.



Su producto MITSUBISHI ELECTRIC está diseñado y fabricado con materiales y componentes de alta calidad que pueden ser reciclados y reutilizados. Este símbolo significa que el aparato eléctrico y electrónico, al final de su ciclo de vida, se debe tirar separadamente del resto de sus residuos domésticos. Por favor, deposite este aparato en el centro de recogida/reciclado de residuos de su comunidad local cuando quiera tirarlo. En la Unión Europea existen sistemas de recogida específicos para productos eléctricos y electrónicos usados. ¡Ayúdenos a conservar el medio ambiente!

⚠ Cuidado:

- No expulse R410A a la atmósfera:
- R410A es un gas fluorado de efecto invernadero, regulado por el Protocolo de Kyoto, con un potencial de calentamiento global (GWP, Global Warming Potential) de 1975.

1. Medidas de Seguridad

► Antes de instalar la unidad, asegúrese de haber leído el capítulo de "Medidas de seguridad".

► Antes de conectar el sistema, informe al servicio de suministro o pídales permiso para efectuar la conexión.

► El equipo cumple la norma IEC/EN 61000-3-12 (PUHZ-SW100/120VHA)

► PUHZ-SW160, 200YKA

"Este equipo cumple la norma IEC 61000-3-12 siempre que la corriente de cortocircuito (Ssc) de potencia de cortocircuito sea mayor o igual que la Ssc (*1) en el punto de interfaz entre la alimentación del usuario y el sistema público. Es responsabilidad del instalador o usuario del equipo garantizar, consultando al operador de la red de distribución si fuera necesario, que el equipo se conectará únicamente a una fuente de alimentación con Ssc mayor o igual que la Ssc (*1)"

Ssc (*1)

Modelo	Ssc (MVA)
PUHZ-SW160YKA	1,35
PUHZ-SW200YKA	1,49

⚠ Atención:

Describe las precauciones que deben tenerse en cuenta para evitar el riesgo de lesiones o muerte del usuario.

⚠ Cuidado:

Describe las precauciones que deben tenerse en cuenta para evitar daños en la unidad.

Después de terminar la instalación, explique las "Medidas de Seguridad", funcionamiento y mantenimiento de la unidad al cliente según el Manual de instrucciones y realice una prueba para asegurarse de que funciona correctamente. Entregue una copia del Manual de instalación y del Manual de instrucciones al usuario. Estos manuales deben pasar a usuarios posteriores del equipo.

⚡ : Indica una pieza que debe estar conectada a tierra.

⚠ Atención:

Lea atentamente las etiquetas adheridas a la unidad principal.

⚠ Atención:

- El usuario no debe instalar la unidad. La instalación del aire acondicionado debe correr a cargo del distribuidor o técnico autorizado. La instalación incorrecta de la unidad puede provocar escapes de agua, descargas eléctricas o incendios.
- Para la instalación, siga las instrucciones del Manual de instalación y utilice las herramientas y piezas de fontanería específicamente diseñados para utilizar con el refrigerante R410A. El refrigerante R410A en el sistema de HFC puede asimilar una presión 1,6 veces superior a la de los refrigerantes convencionales. Si los accesorios de fontanería que se instalan no están fabricados para el refrigerante R410A, los tubos se pueden quemar y causar daños o lesiones. Además, pueden producirse escapes de agua, descargas eléctricas o incendios.
- La unidad debe instalarse según las instrucciones para reducir posibles daños en caso de terremoto, huracán o vientos fuertes. Si no se instala correctamente, la unidad podría caerse y provocar daños o lesiones.
- La unidad debe instalarse firmemente sobre una estructura capaz de soportar su peso. Si la unidad se instala sobre una estructura inestable, podría caerse y provocar daños o lesiones.
- Si el equipo de la unidad exterior se instala en una sala pequeña deberán tomarse medidas para prevenir que la concentración de refrigerante exceda los límites de seguridad en caso de fugas. Pregunte a un distribuidor por las medidas adecuadas para evitar que la concentración exceda los límites. Si se produce una fuga de refrigerante que sobrepase los límites de concentración, la estancia en la sala puede ser peligrosa por falta de oxígeno.
- Si se produce una fuga de refrigerante durante el funcionamiento, ventile la sala. Si el refrigerante entra en contacto con una llama, se desprenderán gases nocivos.
- Todas las conexiones eléctricas deberán ser realizadas por un técnico cualificado según la normativa local y las instrucciones de este manual. Cada unidad debe tener su línea eléctrica y se deben usar disyuntores y un voltaje correcto. El uso de líneas eléctricas con una capacidad insuficiente o una conexión eléctrica incorrecta puede provocar descargas eléctricas o incendios.
- Utilice tubos de cobre fosforoso del tipo C1220 y tubos de aleación de cobre sin costuras para conectar los tubos del refrigerante. Si los tubos no se

conectan correctamente, la unidad no estará bien puesta a tierra y puede provocar descargas eléctricas.

- Utilice solo cables especificados para el cableado. Las conexiones del cableado se deben realizar con seguridad sin que se ejerza tensión en las conexiones de los terminales. Asimismo, no empalme nunca los cables al realizar el cableado (a menos que se indique lo contrario en este documento). El hecho de no seguir estas instrucciones puede provocar un sobrecalentamiento o un incendio.
- La cubierta del bloque de terminales de la unidad exterior tiene que estar bien sujeta. Si la cubierta no se instala correctamente y el polvo y la humedad entran en la unidad, se pueden producir una descarga eléctrica o un incendio.
- Cuando instale, mueva o revise el equipo de la unidad exterior, utilice solo el refrigerante indicado (R410A) para cargar los tubos del refrigerante. No lo mezcle con otro tipo de refrigerante y vacíe completamente de aire los tubos. Si el aire se mezcla con el refrigerante, podría producir una tensión anormalmente alta en el tubo del refrigerante y ocasionar una explosión u otros peligros. Usar un refrigerante distinto al indicado para el sistema provocará un fallo mecánico, un funcionamiento defectuoso del sistema o la avería de la unidad. En el peor de los casos, podría suponer un grave impedimento para garantizar la seguridad del producto.
- Utilice sólo accesorios autorizados por Mitsubishi Electric y pida a su distribuidor o a un técnico autorizado que se los instale. Si los accesorios no se instalan correctamente, pueden producirse escapes de agua, descargas eléctricas o incendios.
- No modifique la unidad. Para las reparaciones, acuda a su distribuidor. Si las modificaciones o las reparaciones no se realizan correctamente, pueden producirse escapes de agua, descargas eléctricas o incendios.
- El usuario nunca debe intentar reparar la unidad o moverla de sitio. Si la unidad no se instala correctamente, pueden producirse escapes de agua, descargas eléctricas o incendios. Si debe reparar o mover el equipo de la unidad exterior, acuda a su distribuidor o técnico autorizado.
- Tras haber realizado la instalación, compruebe si hay fugas de refrigerante. Si en caso de fuga el refrigerante entra en contacto con las llamas de un calentador o de un equipo de cocina portátil, se desprenderán gases nocivos.

1.1. Cuestiones previas a la instalación

⚠ Cuidado:

- No utilice la unidad en un ambiente enrarecido. Esta unidad exterior no se puede instalar en áreas expuestas a vapor, aceite esencial (incluyendo el aceite para máquinas) o al humo sulfúrico, ni en áreas con alto contenido en sal, como playas, o en zonas donde la nieve pueda cubrir la unidad, ya que pueden reducir significativamente su rendimiento y dañar las piezas internas.
- No instale la unidad donde se puedan verter, producir, circular o acumular gases inflamables. Si se acumula gas inflamable en zonas próximas a la unidad, se podría producir un incendio o una explosión.

- La unidad exterior produce condensación cuando funciona como calefacción. Asegúrese de habilitar drenaje alrededor de la unidad exterior si la condensación puede provocar daños.
- Si instala la unidad en un hospital o en un centro de comunicaciones, recuerde que la unidad produce ruidos e interferencias electrónicas. Los conmutadores, aparatos domésticos, equipos médicos de alta frecuencia y las comunicaciones de radio pueden provocar un mal funcionamiento o la avería del equipo de la unidad exterior. El equipo de la unidad exterior también puede afectar los equipos médicos e interrumpir los cuidados médicos, así como los equipos de comunicación y dañar la calidad de la pantalla.

1. Medidas de Seguridad

1.2. Cuestiones previas a la instalación (reubicación)

⚠ Cuidado:

- Extremar las precauciones al transportar o instalar las unidades. Se necesitan dos o más personas para llevar la unidad porque pesa 20 kg o más. No la sujete por las bandas de embalaje. Utilice guantes protectores para sacar la unidad de la caja y para moverla, ya que se podría lastimar las manos con las aletas o con los bordes de alguna de las piezas.
- Guarde los embalajes en un lugar seguro. Los materiales de embalaje, como clavos y otras piezas de metal o de madera pueden producir pinchazos y otras lesiones.

- La base y los aditamentos de fijación de la unidad exterior deben comprobarse periódicamente para detectar posibles roturas, tuercas flojas o cualquier otro daño que hayan podido sufrir. Si no se solucionan esos problemas, la unidad podría caerse y causar daños o lesiones.
- No limpie con agua el equipo de la unidad exterior. Puede sufrir una descarga eléctrica.
- Apriete las tuercas de abocardado a los niveles recomendados mediante una llave dinamométrica. Si las aprieta demasiado, se pueden romper al cabo de un tiempo y producirse fugas de refrigerante.

1.3. Antes de la instalación eléctrica

⚠ Cuidado:

- Asegúrese de instalar disyuntores. Si no se instalan, se podrían producir descargas eléctricas.
- Use cables estándar de suficiente capacidad para las líneas eléctricas. Si no lo hace así, se podría producir un cortocircuito, un sobrecalentamiento o un incendio.
- Cuando instale las líneas eléctricas, los cables no deben tener corriente. Si las conexiones se aflojan, los cables se podrían cruzar o romper y se podría producir un incendio o un sobrecalentamiento.

- Asegúrese de instalar una toma de tierra. No conecte el cable de tierra a las tomas de tierra de las tuberías de gas o de agua, de postes de iluminación o de teléfono. Si la unidad no está bien conectada a la línea de tierra, se puede producir una descarga eléctrica.
- Utilice disyuntores (interruptor de falta de tierra, interruptor aislante (+fusible B) e interruptores en caja moldeada) con la potencia especificada. Si la potencia del interruptor es mayor que la especificada, puede ocurrir un incendio o una avería.

1.4. Antes de realizar las pruebas de funcionamiento

⚠ Cuidado:

- Conecte la corriente al menos 12 horas antes de que empiece a funcionar el equipo. Si se acciona inmediatamente después de haberlo conectado a la corriente, pueden producirse daños graves en las piezas internas. Mantenga la unidad conectada a la corriente durante la temporada de funcionamiento.
- Antes de que comience a funcionar el equipo, compruebe que todos los paneles y protectores están instalados correctamente. Las piezas giratorias, calientes o de alto voltaje pueden provocar lesiones.
- No toque ningún interruptor con las manos mojadas. Puede sufrir una descarga eléctrica.

- No toque la tubería del refrigerante sin guantes mientras durante el funcionamiento. La tubería del refrigerante está caliente o frío según las condiciones de la corriente de refrigerante. Si toca la tubería puede sufrir quemaduras por el calor o por el frío.
- Una vez deje de funcionar el aparato, espere cinco minutos antes de apagar el interruptor principal. De lo contrario, se puede producir un goteo de agua o una avería.

1.5. Utilización del refrigerante R410A para equipos de la unidad exterior

⚠ Cuidado:

- Utilice tubos de cobre fosforoso del tipo C1220 y tubos de aleación de cobre sin costuras para conectar los tubos del refrigerante. Asegúrese de que el interior de las tuberías está limpio y que no contienen ningún contaminante dañino como compuestos sulfúricos, oxidantes, impurezas o polvo. Utilice tuberías con el grosor especificado. (Consulte la sección 4.1.) Tenga en cuenta lo siguiente si reutiliza tuberías que contenían refrigerante R22.
- Sustituya las tuercas de abocardado existentes y vuelva a abocardar las secciones abocardadas.
- No use tuberías de poco grosor. (Consulte la sección 4.1.)
- Almacene las tuberías que se deban instalar en el interior y mantenga los orificios tapados hasta el momento de instalarlas. (Deje las juntas articuladas y otras piezas en sus embalajes.) Si el polvo, los restos o la humedad entran en las tuberías de refrigeración, se puede producir el deterioro del aceite o una avería en el aparato.
- Utilice aceite de éster, de éter o alquilobenceno (en pequeñas cantidades) para recubrir las secciones abocardadas. Si se mezcla aceite mineral con aceite de refrigeración se puede deteriorar el aceite.
- No utilice otro refrigerante que no sea R410A. Si utiliza otro refrigerante, el cloro provocará el deterioro del aceite.

- Utilice las siguientes herramientas especialmente diseñadas para usar con el refrigerante R410A. Se necesitan las siguientes herramientas para utilizar el refrigerante R410A. Si tiene alguna duda, consulte con su distribuidor más cercano.

Herramientas (para R410A)	
Manómetro	Abocardador
Manguera de carga	Ajustador del tamaño
Detector de fugas de gas	Adaptador de la bomba de vacío
Llave dinamométrica	Báscula electrónica de carga del refrigerante

- Asegúrese de utilizar las herramientas adecuadas. Si el polvo, los restos o la humedad entran en las tuberías de refrigeración, se puede producir el deterioro del aceite de refrigeración.
- No utilice un cilindro de carga. Si utiliza un cilindro de carga, variará la composición del refrigerante y no será tan eficaz.

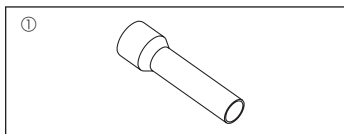

Fig. 1-1

1.6. Accesorios de la unidad exterior (Fig. 1-1) (SW160, 200)

Las piezas que se muestran en la figura de la izquierda son los accesorios de esta unidad, que están fijados en el interior del panel de servicio.

① Accesorio del tubo de empalme.....x1

- (1) Coloque la tuerca extraída de la válvula esférica en el accesorio del tubo de empalme y efectúe el abocardado.
- (2) El accesorio del tubo de empalme y el tubo dispuesto en el lugar de instalación deben soldarse en estado de no oxidación.
- (3) Una vez soldados los tubos, conecte el accesorio del tubo de empalme a la válvula esférica situada en la unidad mediante conexión abocardada.

* Nunca conecte el accesorio del tubo de empalme a la válvula esférica antes de soldarlo. Algunas piezas podrían quemarse y provocar un vertido de refrigerante.

2. Lugar en que se instalará

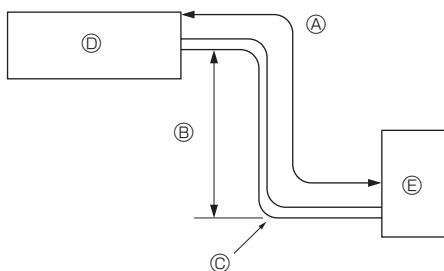

Fig. 2-1

2.1. Tubería de refrigerante (Fig. 2-1)

- Compruebe que la diferencia de altura entre las unidades interior y exterior, la longitud del tubo de refrigerante y la cantidad de codos en la tubería se encuentren dentro de los límites que se indican a continuación.

Modelo	Ⓐ Longitud de las tuberías (un sentido)	Ⓑ Diferencia de altura	Ⓒ Número de codos (un sentido)
SW40, 50, 75	2 m - 40 m	Max. 10 m	Max. 15
SW100, 120	2 m - 75 m	Max. 30 m	Max. 15
SW160, 200	2 m - 80 m	Max. 30 m	Max. 15

- Las limitaciones de diferencia de altura son obligatorias sin importar qué unidad, la interior o la exterior, está colocada más alta.

Ⓓ Unidad interior
Ⓔ Unidad exterior

2. Lugar en que se instalará

■ SW40, 50

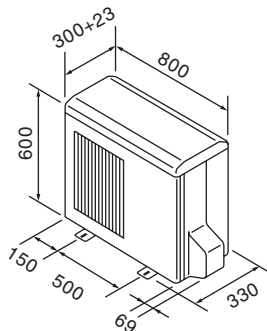

■ SW75, 100, 120, 160, 200

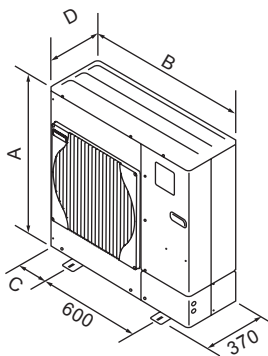

Modelo	A (mm)	B (mm)	C (mm)	D (mm)
SW75	943	950	175	330 + 30
SW100	1350	950	175	330 + 30
SW120	1350	950	175	330 + 30
SW160	1338	1050	225	330 + 40
SW200	1338	1050	225	330 + 40

Fig. 2-2

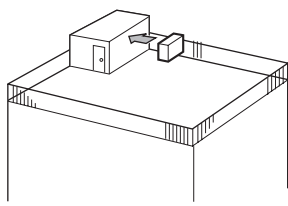

Fig. 2-3

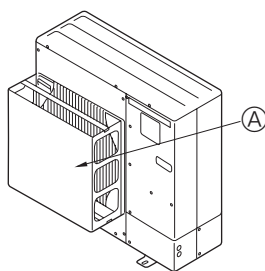

Fig. 2-4

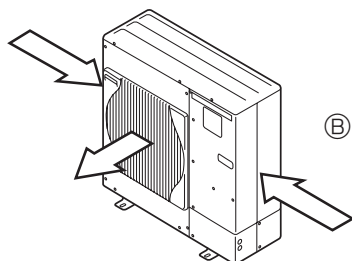

Fig. 2-5

2.2. Elección del lugar de instalación de la unidad exterior

- No instale la unidad en lugares expuestos directamente al sol o a otras fuentes de calor.
- Escoja un lugar donde el ruido de la unidad no moleste a los vecinos.
- Escoja un lugar donde sea fácil instalar el cableado y las tuberías y acceder a la fuente de alimentación y a la unidad exterior.
- No instale la unidad donde se puedan verter, producir, circular o acumular gases inflamables.
- Durante el funcionamiento, la unidad puede perder agua.
- Escoja un lugar nivelado que pueda soportar el peso y la vibración de la unidad.
- No instale la unidad en lugares donde la pueda cubrir la nieve. En zonas propensas a las nevadas intensas, se deben tomar medidas de precaución, como por ejemplo, situar la unidad elevada o instalar una protección en la entrada de aire para evitar que la nieve la obstruya o fluya directamente contra ésta. Esto reduce la corriente de aire e impide que la unidad funcione correctamente.
- No instale la unidad en lugares expuestos a aceite, vapor o humo sulfúrico.
- Utilice las asas de transporte de la unidad exterior para transportarla. Si transporta la unidad tomándola por la parte inferior se podría lesionar las manos o los dedos.

2.3. Dimensiones exteriores (Unidad exterior) (Fig. 2-2)

2.4. Ventilación y espacio de servicio

2.4.1. Instalación en lugares expuestos al viento

Cuando instale una unidad en el tejado o en otros lugares desprotegidos del viento, la salida de aire de la unidad no debe quedar expuesta directamente al viento fuerte. Si el viento fuerte entra en la salida de aire puede impedir la circulación normal del aire y causar un mal funcionamiento.

A continuación se muestran tres ejemplos de precauciones a tomar contra el viento fuerte.

- ① Coloque la salida de aire de frente a la pared más próxima a una distancia de unos 50 cm de ella. (Fig. 2-3)
- ② Si la unidad está situada en un lugar expuesto a vientos fuertes como huracanes, etc. que puedan entrar en la salida de aire, coloque una guía opcional de aire. (Fig. 2-4)
 - Ⓐ Guía de aire
- ③ Coloque la unidad de manera que la salida de aire sople en dirección perpendicular a la dirección estacional del viento, si la conoce. (Fig. 2-5)
 - Ⓑ Dirección del viento

2.4.2. Cuando se instala una unidad exterior simple (Consulte la página anterior)

Las dimensiones mínimas son las siguientes, excepto para máx. (dimensiones máximas), las cuales también están indicadas.

Las cifras que aparecen en paréntesis son para los modelos SW100-200.

Consulte los números correspondientes para cada caso.

- ① Obstáculos sólo en la parte trasera (Fig. 2-6)
- ② Obstáculos sólo en la parte trasera y superior (Fig. 2-7)
- ③ Obstáculos sólo en la parte trasera y los laterales (Fig. 2-8)
 - * 350 para SW40, 50
- ④ Obstáculos sólo en la parte delantera (Fig. 2-9)
 - * Si utiliza una guía para salida de aire opcional, el espacio libre para los modelos SW100-200 debe ser de 500 mm o más.
- ⑤ Obstáculos sólo en la parte delantera y trasera (Fig. 2-10)
 - * Si utiliza una guía para salida de aire opcional, el espacio libre para los modelos SW100-200 debe ser de 500 mm o más.
- ⑥ Obstáculos sólo en la parte trasera, los laterales y superior (Fig. 2-11)
 - * 350 para SW40, 50
 - No utilice las guías para salida de aire opcionales para corriente de aire hacia arriba.

2.4.3. Cuando instale varias unidades exteriores (Consulte la página anterior)

Deje entre las unidades un espacio mínimo de 350 mm para SW40, 50, 10 mm para SW75-120, y 50 mm para SW160, 200.

Las cifras que aparecen en paréntesis son para los modelos SW100-200.

- ① Obstáculos sólo en la parte trasera (Fig. 2-12)
- ② Obstáculos sólo en la parte trasera y superior (Fig. 2-13)
 - No se deben instalar más de tres unidades correlativas. Además, se debe dejar el espacio indicado.
 - No utilice las guías para salida de aire opcionales para corriente de aire hacia arriba.
- ③ Obstáculos sólo en la parte delantera (Fig. 2-14)
 - * Si utiliza una guía para salida de aire opcional, el espacio libre para los modelos SW100-200 debe ser de 1000 mm o más.
- ④ Obstáculos sólo en la parte delantera y trasera (Fig. 2-15)
 - * Si utiliza una guía para salida de aire opcional, el espacio libre para los modelos SW100-200 debe ser de 1000 mm o más.
- ⑤ Disposición en paralelo de unidades simples (Fig. 2-16)
 - * Si utiliza una guía para salida de aire opcional instalada para que el aire salga hacia arriba, el espacio libre debe ser de 500 (1000) mm o más.
- ⑥ Disposición en paralelo de varias unidades (Fig. 2-17)
 - * Si utiliza una guía para salida de aire opcional instalada para que el aire salga hacia arriba, el espacio libre debe ser de 1000 (1500) mm o más.
- ⑦ Disposición de unidad apilada (Fig. 2-18)
 - Se pueden apilar hasta dos unidades de altura.
 - No se deben instalar más de dos unidades correlativas. Además, se debe dejar el espacio indicado.

3. Instalación de la unidad exterior

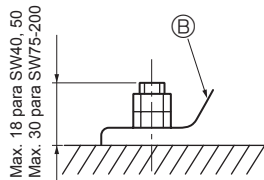
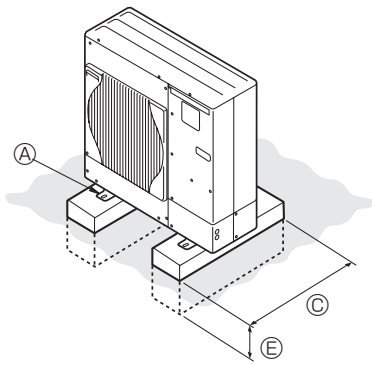

- (A) Perno M10 (3/8")
- (B) Base
- (C) Lo más largo posible.
- (D) Salida de aire
- (E) Introdúzcalo bien en el suelo

(mm)

- Cerciórese de instalar la unidad en una superficie robusta y nivelada para evitar los ruidos de traqueteo durante la operación. (Fig. 3-1)

<Especificaciones de la cimentación>

Perno de cimentación	M10 (3/8")
Grosor del hormigón	120 mm
Longitud del perno	70 mm
Capacidad de soporte de peso	320 kg

- Cerciórese de que la longitud del perno de cimentación esté dentro de 30 mm de la superficie inferior de la base.
- Asegure firmemente la base de la unidad con cuatro pernos de cimentación M10 en lugares robustos.

Instalación de la unidad exterior

- No obstruya la salida de aire. Si se obstruye la salida de aire, se puede dificultar el funcionamiento del aparato y puede causar una avería.
- Además de la base de la unidad, utilice los orificios de instalación situados en la parte trasera de la unidad para añadirle cables u otros elementos necesarios para instalar la unidad. Utilice tirafondos (ø5 × 15 mm o menos) para instalar el equipo.

⚠ Atención:

- La unidad debe instalarse firmemente sobre una estructura capaz de soportar su peso. Si la unidad se instala sobre una estructura inestable, podría caerse y provocar daños o lesiones.
- La unidad debe instalarse según las instrucciones para reducir posibles daños en caso de terremoto, huracán o vientos fuertes. Si no se instala correctamente, la unidad podría caerse y provocar daños o lesiones.

■ SW40, 50

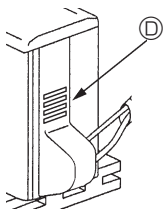

■ SW75-120



■ SW160, 200

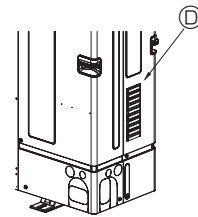

■ SW40, 50

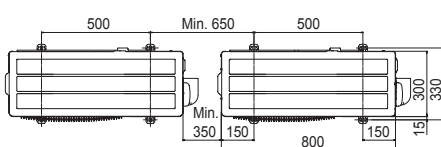

■ SW75-120

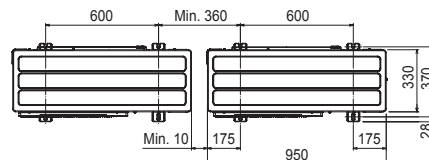

■ SW160, 200

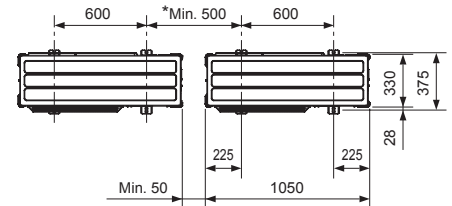

Fig. 3-1

*Si instala una única unidad exterior, el espacio libre deberá ser de al menos 15 mm.

4. Instalación de los tubos del refrigerante

4.1. Precauciones a tomar en equipos que utilicen el refrigerante R410A

- Consulte la sección 1.5. para las precauciones a tomar en equipos que utilicen el refrigerante R410A y que no se encuentren a continuación.
- Utilice aceite de éster, de éter o alquilobenceno (en pequeñas cantidades) para recubrir las secciones abocardadas.
- Utilice tubos de cobre fosforoso del tipo C1220 y tubos de aleación de cobre sin costuras para conectar los tubos del refrigerante. Utilice tuberías para refrigerante del grosor especificado en la tabla siguiente. Asegúrese de que el interior de las tuberías está limpio y que no contienen ningún contaminante nocivo como compuestos sulfurados, oxidantes, restos o polvo.
Al soldar los tubos, realice siempre una soldadura no oxidante; de lo contrario, el compresor sufrirá daños.

⚠ Atención:

Cuando instale, mueva o revise el equipo de la unidad exterior, utilice solo el refrigerante indicado (R410A) para cargar los tubos del refrigerante. No lo mezcle con otro tipo de refrigerante y vacíe completamente de aire los tubos. Si el aire se mezcla con el refrigerante, podría producir una tensión anormalmente alta en el tubo del refrigerante y ocasionar una explosión u otros peligros.

Usar un refrigerante distinto al indicado para el sistema provocará un fallo mecánico, un funcionamiento defectuoso del sistema o la avería de la unidad. En el peor de los casos, podría suponer un grave impedimento para garantizar la seguridad del producto.

Tamaño de la tubería (mm)	ø6,35	ø9,52	ø12,7	ø15,88	ø19,05	ø22,2	ø25,4	ø28,58
Grosor (mm)	0,8	0,8	0,8	1,0	1,0	1,0	1,0	1,0

- No utilice tubos con un grosor menor del especificado a continuación.
- Utilice tubos en forma de H o media H si el diámetro es de 19,05 mm o mayor.

4. Instalación de los tubos del refrigerante

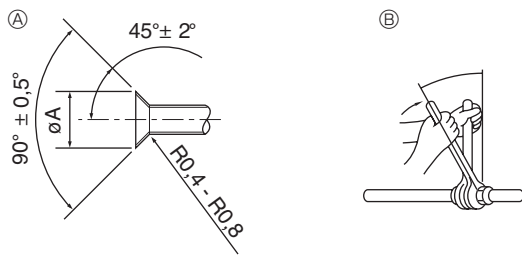

Ⓐ Dimensiones del corte abocinado
Ⓑ Torsión de apriete de la tuerca abocardada

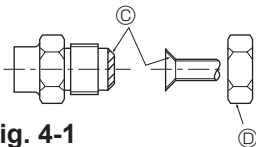

Fig. 4-1

Ⓐ (Fig. 4-1)

Tubo de cobre O.D. (mm)	Dimensiones de abocinado dimensiones ϕA (mm)
$\phi 6,35$	8,7 - 9,1
$\phi 9,52$	12,8 - 13,2
$\phi 12,7$	16,2 - 16,6
$\phi 15,88$	19,3 - 19,7
$\phi 19,05$	23,6 - 24,0

Ⓑ (Fig. 4-1)

Tubo de cobre O.D. (mm)	Tuerca de abocardado O.D. (mm)	Torsión de apriete (N·m)
$\phi 6,35$	17	14 - 18
$\phi 6,35$	22	34 - 42
$\phi 9,52$	22	34 - 42
$\phi 12,7$	26	49 - 61
$\phi 12,7$	29	68 - 82
$\phi 15,88$	29	68 - 82
$\phi 15,88$	36	100 - 120
$\phi 19,05$	36	100 - 120

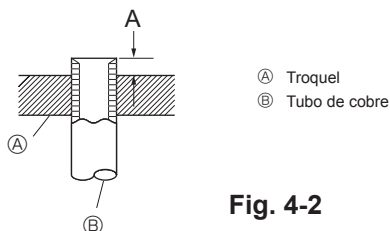
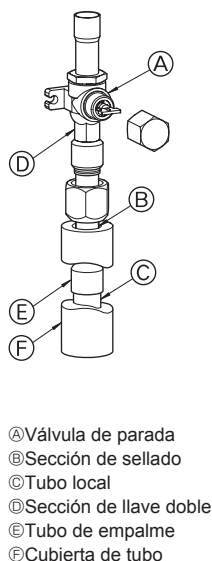
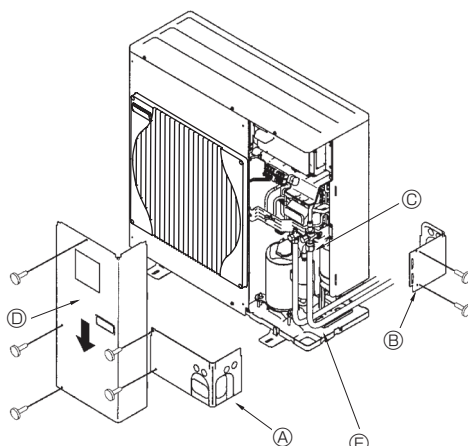

Fig. 4-2



Ⓐ Válvula de parada
Ⓑ Sección de sellado
Ⓒ Tubo local
Ⓓ Sección de llave doble
Ⓔ Tubo de empalme
Ⓕ Cubierta de tubo

Fig. 4-3



Ⓐ Cubierta de la tubería frontal
Ⓑ Cubierta de la tubería posterior
Ⓒ Válvula de parada
Ⓓ Panel de servicio
Ⓔ Radio del codo: 100 mm-150 mm

Fig. 4-4

4.2. Tubos de conexión (Fig. 4-1)

- Si se utilizan tubos de cobre convencionales, envuelva los tubos de gas y líquido con materiales aislantes (resistente al calor hasta 100°C o más, espesor de 12 mm o más). El contacto directo con la tubería puede ocasionar quemaduras o congelación.
- Las piezas interiores del tubo de drenaje tienen que estar envueltas en materiales aislantes de espuma de polietileno (gravedad específica de 0,03 y espesor de 9 mm o más).
- Aplique una capa delgada de aceite refrigerante a la superficie tubo y de la junta de asiento antes de apretar la tuerca de abocardado. Ⓐ
- Utilice dos llaves de apriete para apretar las conexiones de los tubos. Ⓑ
- Utilice un detector de fugas o agua jabonosa para comprobar posibles fugas de gas una vez realizadas las conexiones.
- Aplique aceite refrigerante para máquinas en toda la superficie abocinada. Ⓒ
- Utilice las tuercas abocardadas para el siguiente tamaño de tubería. Ⓓ

		SW40, 50	SW75	SW100, 120	SW160	SW200
Lado de gas	Tamaño de la tubería (mm)	$\phi 12,7$	$\phi 15,88$	$\phi 15,88$	$\phi 25,4$	$\phi 25,4$
Lado de líquido	Tamaño de la tubería (mm)	$\phi 6,35$	$\phi 9,52$	$\phi 9,52$	$\phi 9,52$	$\phi 12,7$

- Cuando doble los tubos, tenga cuidado de no romperlos. Un radio de curvatura de 100 mm a 150 mm es suficiente.
 - Asegúrese de que las tuberías no tocan el compresor. Podría producir ruidos o vibraciones extrañas.
 - Las tuberías se deben conectar empezando por la unidad interior. Las tuercas abocardadas se deben apretar con una llave dinamométrica.
 - Caliente el tubo de líquido y el tubo de gas y aplique una fina capa de aceite de refrigeración (aplicado directamente).
 - Cuando utilice un sellador de tubos normal, consulte la Tabla 1 para abocardar tuberías para refrigerante R410A.
 - Para confirmar las medidas de A se puede utilizar el ajustador del tamaño.
 - Utilice el siguiente procedimientos para conectar el tubo del lado de gas. (Fig.4-3) (SW160/200)
- Suelde el tubo de empalme Ⓔ suministrado a la unidad exterior utilizando materiales de soldadura adquiridos localmente y el tubo local Ⓒ sin oxígeno.
 - Conecte el tubo de empalme Ⓔ a la válvula de parada del lado de gas. Utilice dos llaves para apretar la tuerca abocardada.
- * Si el orden se invierte, podrían producirse escapes de refrigerante por daños en la pieza provocados por la llama de soldadura.

Tabla 1 (Fig. 4-2)

Tubo de cobre O.D. (mm)	A (mm)	
	Herramienta abocinada para R410A	Herramienta abocinada para R22-R407C
	Tipo gancho	
$\phi 6,35$ (1/4")	0 - 0,5	1,0 - 1,5
$\phi 9,52$ (3/8")	0 - 0,5	1,0 - 1,5
$\phi 12,7$ (1/2")	0 - 0,5	1,0 - 1,5
$\phi 15,88$ (5/8")	0 - 0,5	1,0 - 1,5
$\phi 19,05$ (3/4")	0 - 0,5	1,0 - 1,5

⚠ Atención:

Al instalar la unidad, conecte firmemente las tuberías de refrigerante antes de poner en marcha el compresor.

4.3. Tubos de refrigerante (Fig. 4-4)

- Para SW40, 50
Elimine el panel de servicio Ⓓ (1 tornillo).
- Para SW75-200
Retire el panel de servicio Ⓓ (3 tornillos: SW75-120; 4 tornillos: SW160, 200), y la cubierta de la tubería frontal Ⓐ (2 tornillos) y la cubierta de la tubería posterior Ⓑ (2 tornillos: SW75-120; 4 tornillos: SW160, 200).

- Realice las conexiones de los tubos de refrigerante de la unidad interior/exterior con la válvula de parada de la unidad exterior completamente cerrada.
- Purgue el aire del sistema por succión en la unidad interior y tubos de conexión.
- Tras conectar las tuberías de refrigerante con la unidad interior, compruebe que no haya fugas de gas. (Consulte apartado 4.4. Prueba de fuga de gas del tubo de refrigerante.)
- En el puerto de servicio de la válvula de parada se utiliza una bomba de vacío de alto rendimiento que permite mantener el vacío durante un tiempo adecuado (al menos una hora tras alcanzar -101 kPa (5 milímetros de mercurio)) para secar por vacío el interior de las tuberías. Siempre compruebe el grado de vacío en el manómetro. Si queda humedad en la tubería, en ciertos casos no se alcanzará el nivel de vacío aplicando vacío durante poco tiempo. Tras el secado por vacío, abra completamente las válvulas de parada (tanto las de líquido como las de gas) de la unidad exterior. Esta operación le permitirá conectar completamente las líneas refrigerantes de las unidades interiores y exteriores.
- Si el secado por vacío es inadecuado, podría quedar aire y vapor de agua en los circuitos de refrigeración, lo que provocaría un aumento anómalo de la alta presión, una caída anómala de la baja presión, el deterioro del aceite de la máquina refrigerante debido a la humedad, etc.
- Si deja cerradas las válvulas de parada y pone en marcha la unidad, el compresor y la válvula de control sufrirán daños.
- Utilice un detector de fugas o jabón y agua para detectar las fugas de gas en las juntas de las conexiones de los tubos de la unidad exterior.
- No utilice el refrigerante desde la unidad para purgar el aire de las líneas de refrigerante.
- Tras haber realizado los trabajos en las válvulas, ajuste las tuercas de las válvulas a la presión adecuada: 20 a 25 N·m (200 a 250 kgf·cm). Si no sustituye o aprieta bien las tuercas puede provocar una fuga de refrigerante. Además, evite dañar el interior de las válvulas ya que funcionan como selladoras para evitar fugas de refrigerante.
- Utilice un sellador para proteger las conexiones de los tubos y los extremos del material aislante no se impregnen de agua.

4. Instalación de los tubos del refrigerante

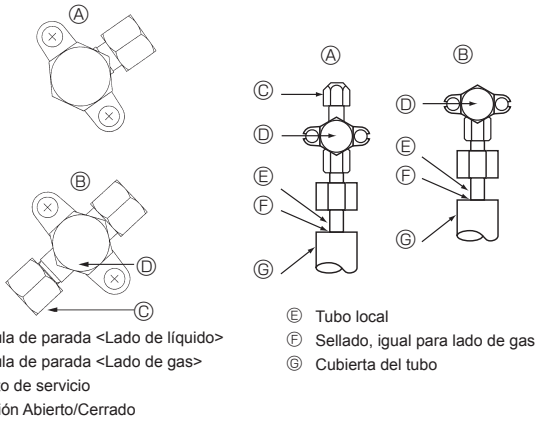

Fig. 4-4

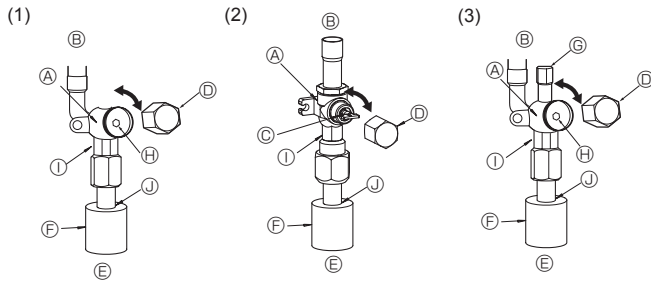

Fig. 4-6

Fig. 4-7

Fig. 4-8

- Ⓐ Válvula
- Ⓑ Lado de la unidad
- Ⓒ Manivela
- Ⓓ Tapa
- Ⓔ Lado del tubo local
- Ⓕ Cubierta del tubo
- Ⓖ Puerto de servicio
- Ⓗ Orificio de llave

- Ⓛ Sección de llave doble
(No utilice una llave en ninguna otra sección. De hacerlo podría provocar fugas de refrigerante.)
- Ⓜ Sección de sellado (Selle el extremo del material termoaislante en la sección de conexión del tubo con cualquier material sellante disponible, de modo que el agua no se filtre a través del material termoaislante.)

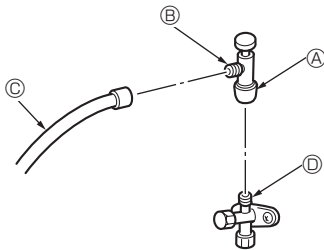

Fig. 4-9

- * La figura de la izquierda no es más que un ejemplo. La forma de la válvula de parada, la posición del puerto de servicio, etc. pueden variar en función del modelo.
- * Gire únicamente la sección Ⓐ. (No siga apretando las secciones Ⓐ y Ⓑ juntas.)
- Ⓒ Manguera de carga
- Ⓓ Puerto de servicio

4.4. Prueba de fuga de gas del tubo de refrigerante (Fig. 4-5)

- (1) Conecte las herramientas para pruebas.
 - Asegúrese de que las válvulas de parada Ⓐ Ⓑ están cerradas y no las abra.
 - Añada presión a las líneas de refrigerante a través del punto Ⓒ para reparaciones de válvula de parada de líquido Ⓐ.
- (2) No añada presión al nivel especificado de golpe; hágalo poco a poco.
 - ① Presurice a 0,5 MPa (5 kgf/cm²G), espere cinco minutos y compruebe que la presión no se ha reducido.
 - ② Presurice a 1,5 MPa (15 kgf/cm²G), espere cinco minutos y compruebe que la presión no se ha reducido.
 - ③ Presurice a 4,15 MPa (41,5 kgf/cm²G) y tome la temperatura ambiental y la presión del refrigerante.
- (3) Si la presión especificada se mantiene estable durante un día y no se reduce, las tuberías han pasado la prueba y no existe riesgo de fugas.
 - Si la temperatura ambiental cambia 1 °C, la presión variará unos 0,01 MPa (0,1 kgf/cm²G). Haga las correcciones necesarias.
- (4) Si la presión se reduce en los pasos (2) o (3), hay una fuga de gas. Busque el punto de fuga del gas.

4.5. Método de abertura de la válvula de retención

El método de abertura de la válvula de retención varía según el modelo de unidad exterior. Utilice el método adecuado para abrir las válvulas de retención.

- (1) Lado del gas de SW75 (Fig. 4-6)
 - ① Abra la tapa y gire la varilla de válvula hacia la izquierda hasta su tope, utilizando una llave hexagonal de 5 mm. Deje de girar cuando llega al tope. (∅15,88: Aproximadamente 13 revoluciones)
 - ② Cerciérese de que la válvula de parada esté completamente abierta y enrosque la tapa en su posición original.
 - (2) Lado del gas de SW100-200 (Fig. 4-7)
 - ① Quite la tapa, tire de la manivela hacia usted y gire 1/4 de vuelta hacia la izquierda para abrir.
 - ② Cerciérese de que la válvula de parada esté completamente abierta, empuje la manivela y enrosque la tapa en su posición original.
 - (3) Lado de líquido de SW75-200 y lado del gas/líquido de SW40-75 (Fig. 4-8)
 - ① Abra la tapa y gire la varilla de válvula hacia la izquierda hasta su tope, utilizando una llave hexagonal de 4 mm. Deje de girar cuando llega al tope. (∅9,52: Aproximadamente 10 revoluciones)
 - ② Cerciérese de que la válvula de parada esté completamente abierta, empuje la manivela y enrosque la tapa en su posición original.
- Las tuberías de refrigerante están envueltas con una protección para SW75-200
- Los tubos se pueden envolver para su protección hasta un diámetro de ∅90 antes de conectar los tubos. Corte la tapa del tubo siguiendo la guía y envuelva los tubos.
- Hueco de entrada de la tubería para SW75-200
- Utilice masilla de minio o un sellador para sellar el extremo del tubo alrededor del tubo para que no queden espacios vacíos. (Si no se tapan los vacíos, se puede producir ruido o puede entrar agua o polvo y la unidad se podría averiar.)

Precauciones al utilizar la válvula de carga (Fig. 4-8)

No apriete demasiado el puerto de servicio cuando lo instale, de lo contrario, el núcleo de la válvula podría deformarse y quedar suelto, provocando fugas de gas. Tras situar la sección Ⓑ en la dirección deseada, gire únicamente la sección Ⓐ y apriétela.

No siga apretando las secciones Ⓐ y Ⓑ juntas tras apretar la sección Ⓐ.

⚠ Atención:

Al instalar la unidad, conecte firmemente las tuberías de refrigerante antes de poner en marcha el compresor.

4. Instalación de los tubos del refrigerante

4.6. Añadido de refrigerante

- No hace falta una carga adicional si el tubo no tiene más de 10 m (SW40-120) o 30 m (SW160, 200).
- Si el tubo tiene más de 10 m (SW40-120) o 30 m (SW160, 200), cargue la unidad con refrigerante R410A adicional según las longitudes del tubo permitidas en la siguiente tabla.

* Con la unidad parada, cárguela con el refrigerante adicional a través de la válvula de parada de líquido después de haber aspirado los tubos y la unidad interior. Si la unidad está en marcha, añada refrigerante a la válvula de retención de gas con un cargador seguro. No añada refrigerante líquido directamente a la válvula de retención.

* Después de haber cargado la unidad con refrigerante, apunte la cantidad de refrigerante añadida en la etiqueta de mantenimiento (adjunta a la unidad). Para más información, consulte la sección "1.5. Utilización del refrigerante R410A para equipos de la unidad exterior".

- Tenga cuidado cuando instale varias unidades. Si conecta los tubos a una unidad interior incorrecta puede provocar una presión elevada anormal y ocasionar graves problemas al funcionamiento.

Modelo	Distancia de tubo permitida	Diferencia vertical permitida	Cantidad de carga de refrigerante adicional					
			11 - 20 m	21 - 30 m	31 - 40 m	41 - 50 m	51 - 60 m	61 - 75 m
SW40, 50	2 m - 40 m	-10 m	0,2 kg	0,4 kg	0,6 kg	—	—	—
SW75	2 m - 40 m	-10 m	0,4 kg	0,8 kg	1,4 kg	—	—	—
SW100, 120	2 m - 75 m	-30 m	0,2 kg	0,4 kg	1,0 kg	1,6 kg	2,2 kg	2,8 kg

Modelo	Distancia de tubo permitida	Diferencia vertical permitida	Cantidad de carga de refrigerante adicional				
			31 - 40 m	41 - 50 m	51 - 60 m	61 - 70 m	71 - 80 m
SW160	2 m - 80 m	-30 m	0,9 kg	1,8 kg	2,7 kg	3,6 kg	Calcule la cantidad de carga de refrigerante adicional usando la fórmula.
SW200	2 m - 80 m	-30 m	1,2 kg	2,4 kg	3,6 kg	4,8 kg	

Si la longitud es superior a 70 m

Si la longitud total del tubo es superior a 70 m, calcule la cantidad de carga adicional en función de los requisitos siguientes.

Nota: Si el cálculo produce una cifra negativa (es decir, una carga con valor negativo) o si el resultado del cálculo es una cantidad inferior a la "Cantidad de carga adicional para 70 m", realice la carga adicional utilizando la cantidad indicada en "Cantidad de carga adicional para 70 m".

Cantidad de carga adicional (kg)	=	Tubos principales: Tamaño de la línea de líquido ø12,7 longitud total × 0,11 (m) × 0,11 (kg/m)	+	Tubos principales: Tamaño de la línea de líquido ø9,52 longitud total × 0,09 (línea de gas: ø 25,4) (m) × 0,09 (kg/m)	+	Tubos secundarios: Tamaño de la línea de líquido ø9,52 longitud total × 0,06 (línea de gas: ø15,88) (m) × 0,06 (kg/m)	+	Tubos secundarios: Tamaño de la línea de líquido ø6,35 longitud total × 0,02 (m) × 0,02 (kg/m)	-	3,6 (kg)
Cantidad de carga adicional para 70 m		SW160	3,6 kg			SW200	4,8 kg			

4. Instalación de los tubos del refrigerante

4.7. Precauciones a tomar si reutiliza tuberías que contenían refrigerante R22

- Consulte la tabla siguiente para determinar si los tubos existentes se pueden usar y si es necesario utilizar un filtro secante.
- Si el diámetro de las tuberías existentes es diferente del diámetro especificado consulte los materiales de datos tecnológicos para confirmar si se pueden utilizar.

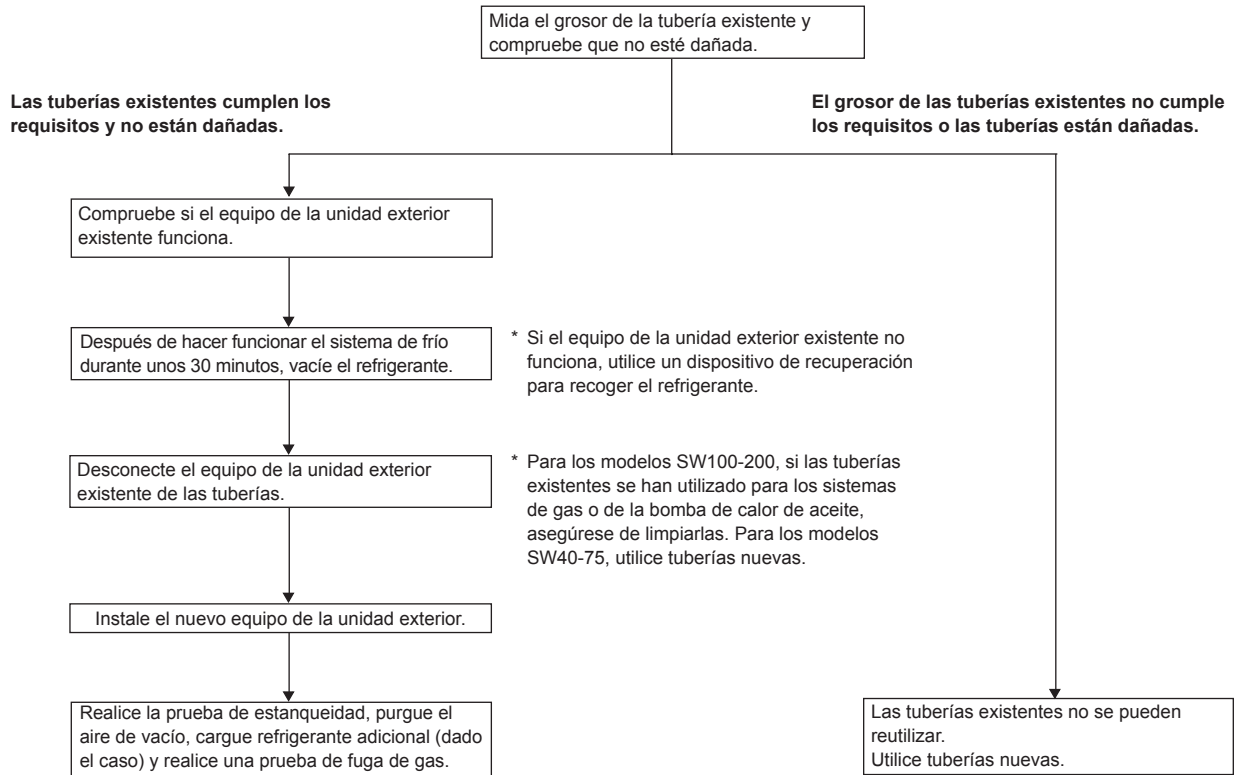

5. Tubería de drenaje

Conexión de la tubería de drenaje con la unidad exterior

Cuando sea necesario drenar la tubería, use la toma de drenaje o la batería de drenaje (opcional).

	SW40, 50	SW75	SW100, 120	SW160, 200
Toma de drenaje	PAC-SG61DS-E			
Batería de drenaje	PAC-SG63DP-E	PAC-SG64DP-E	PAC-SH97DP-E	

6. Trabajo de las tuberías de agua

Cantidad mínima de agua

En el circuito hidráulico se requiere la siguiente cantidad de agua.

Modelo	Cantidad mínima de agua (L)
SW40	30
SW50	40
SW75	60
SW100	80
SW120	120
SW160	160
SW200	200

7. Trabajo eléctrico

7.1. Unidad exterior (Fig. 7-1, Fig. 7-2)

- ① Extraiga el panel de servicio.
- ② Tienda los cables de acuerdo con la Fig. 7-1 y Fig. 7-2.

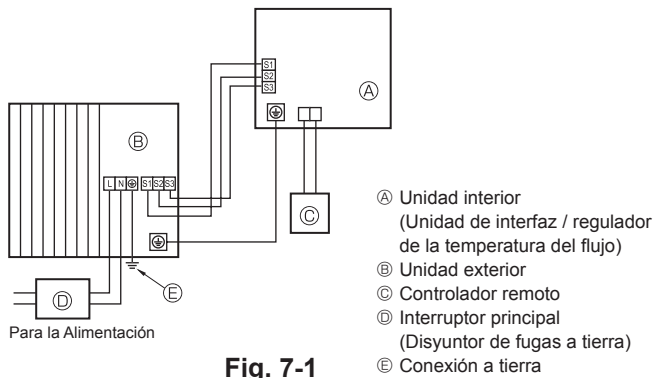

■ SW40, 50V

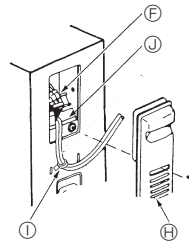

■ SW40, 50V

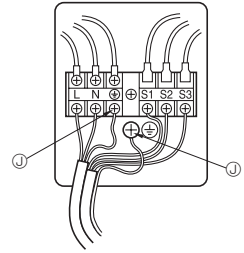

■ SW75-200

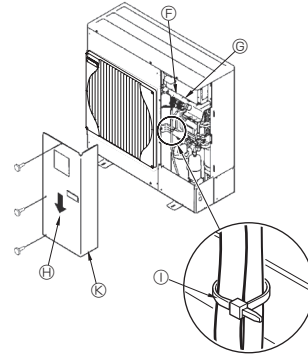

■ SW75-120V

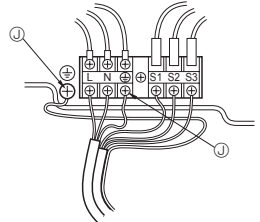

■ SW100-200Y

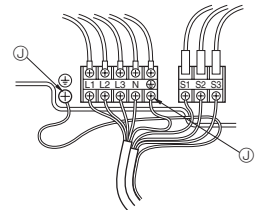

Fig. 7-2

- F Bloque de terminales
- G Bloque de terminales de la conexión interior/externa (S1, S2, S3)
- H Panel de servicio
- I Grapa
- * Sujete los cables de forma que no entren en contacto con el centro del panel de servicio o la válvula de gas.
- J Tierra del terminal
- K Conecte los cables de modo que no se pongan en contacto con el centro del panel de servicio.

Nota:

Si durante el servicio ha tenido que quitar la tapa protectora de la caja eléctrica, debe volver a colocarla.

⚠ Cuidado:

Asegúrese de instalar la línea-N. Sin la línea-N la unidad podría resultar dañada.

7.2. Unidad exterior

Modelo de la unidad exterior	SW40, 50V	SW75V	SW100V	SW120V	SW100, 120Y	SW160, 200Y	
Unidad exterior alimentación	~N (Monofase), 50 Hz, 230 V	~N (Monofase), 50 Hz, 230 V	~N (Monofase), 50 Hz, 230 V	~N (Monofase), 50 Hz, 230 V	3N~ (4 cables 3 fases), 50 Hz, 400 V	3N~ (cables 3 fases), 50 Hz, 400 V	
Capacidad de entrada de la unidad exterior							
Interruptor principal (Diferencial)	*1 16 A	25 A	32 A	40 A	16 A	32 A	
Cableado Cable n° x tamaño (mm ²)	Unidad exterior alimentación	3 x Min. 1,5	3 x Min. 2,5	3 x Min. 4	3 x Min. 6	5 x Min. 1,5	5 x Min. 1,5
	Unidad interior-unidad exterior	*2 3 x 1,5 (Polar)	3 x 1,5 (Polar)	3 x 1,5 (Polar)	3 x 1,5 (Polar)	3 x 1,5 (Polar)	Longitud del cable 50 m: 3 x 4 (Polar) Longitud del cable 80 m: 3 x 6 (Polar)
	Cable a tierra de la unidad interior y de la unidad exterior	*2 1 x Min. 1,5	1 x Min. 1,5	1 x Min. 1,5	1 x Min. 1,5	1 x Min. 1,5	1 x Min. 2,5
	Control remoto - unidad interior	*3 2 x 0,3 (No-polar)	2 x 0,3 (No-polar)	2 x 0,3 (No-polar)	2 x 0,3 (No-polar)	2 x 0,3 (No-polar)	2 x 0,3 (No-polar)
Rango del circuito	Unidad exterior L-N (Monofase)	*4 AC 230 V	AC 230 V	AC 230 V	AC 230 V	AC 230 V	AC 230 V
	Unidad exterior L1-N, L2-N, L3-N (3 fases)	*4 AC 230 V	AC 230 V	AC 230 V	AC 230 V	AC 230 V	AC 230 V
	Unidad interior-unidad exterior S1-S2	*4 DC 24 V	DC 24 V	DC 24 V	DC 24 V	DC 24 V	DC 24 V
	Unidad interior-unidad exterior S2-S3	*4 DC 24 V	DC 24 V	DC 24 V	DC 24 V	DC 24 V	DC 24 V
Control remoto - unidad interior	*4 DC 12 V	DC 12 V	DC 12 V	DC 12 V	DC 12 V	DC 12 V	

*1. Utilice un disyuntor automático de fugas a tierra (NV) con una separación mínima de contacto de 3,0 mm en cada uno de los polos.

Asegúrese de que el disyuntor de corriente es compatible con corrientes armónicas más altas.

Utilice siempre un disyuntor de corriente compatible con corrientes armónicas más altas ya que esta unidad está equipada con un conmutador.

El uso de un disyuntor inadecuado puede hacer que el conmutador no funcione correctamente.

*2. (SW40-120)

Máx. 45 m

Si se utiliza cable de 2,5 mm², máx. 50 m

Si se utiliza cable de 2,5 mm² y S3 por separado, máx. 80 m

(SW160, 200)

Máx. 80 m El Máx. Total incluyendo todo el cableado de conexión de las unidades interiores/ interiores es de 80 m.

• Utilice un cable para S1 y S2 y otro para S3 tal y como muestra la ilustración.

*3. Se coloca un cable de 10 m al accesorio del controlador remoto.

*4. Los valores NO siempre se aplican a la toma a tierra.

El terminal S3 dispone de DC 24 V frente al terminal S2. Entre S3 y S1, estos terminales NO están aislados eléctricamente por el transformador u otro dispositivo.



7. Trabajo eléctrico

- Notas:**
1. El diámetro de los cables debe cumplir la normativa local y nacional.
 2. Los cables de alimentación y los que conectan la unidad interior y la exterior deben tener una resistencia mínima equiparable a los cables flexibles revestidos de policloropreno. (Diseño 60245 IEC 57)
 3. Asegúrese de que los cables entre la unidad de interfaz / regulador de temperatura de flujo y la unidad exterior se conectan directamente a las unidades (no se permite la utilización de conexiones intermedias).
Las conexiones intermedias pueden producir errores de comunicación. Si el agua entrara en un punto intermedio de conexión puede causar un aislamiento a tierra insuficiente o interrumpir el contacto eléctrico.
(Si se necesita realizar una conexión intermedia, asegúrese de tomar medidas para evitar que el agua entre en los cables.)
 4. Instale un cable de toma de tierra más largo que el resto de los cables.
 5. No construya un sistema en el que la fuente de alimentación de corriente se encienda y apague con frecuencia.

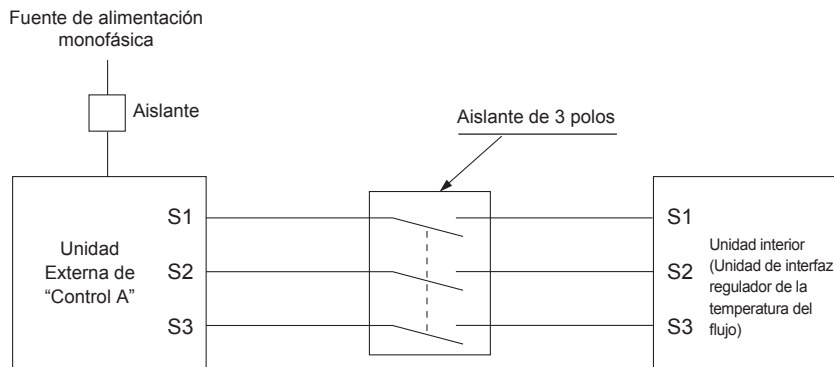

⚠ Atención:

Si hay un cableado de control A habrá un alto voltaje potencial en el terminal S3 causado por un diseño de circuito eléctrico que no incluye aislamiento entre la línea de alimentación y la línea de señal de comunicación. Por ello es necesario que desconecte la alimentación principal antes de reparar la unidad. No toque nunca los terminales S1, S2 y S3 mientras esté conectada la alimentación eléctrica. Si debe utilizar el aislante entre la unidad interior y la unidad exterior, utilice el tipo de aislante de 3 polos.

No empalme nunca el cable de corriente o el cable de la conexión interior-exterior, de lo contrario se podrían provocar humo, un incendio o un fallo en la comunicación.

CABLE DE CONEXIÓN DE LAS UNIDADES INTERIORES/EXTERIORES (SW160, 200)

Corte transversal del cable	Tamaño del cable (mm ²)	Número de cables	Polaridad	L (m)*6
Redondo	2,5	3	Hacia la derecha : S1-S2-S3 * Preste atención a la banda amarilla y verde	(30) *2
Plano	2,5	3	No se aplica (Porque el cable central no tiene revestimiento)	No se aplica *5
Plano	1,5	4	De izquierda a derecha : S1-Abierto-S2-S3	(18) *3
Redondo	2,5	4	Hacia la derecha : S1-S2-S3- Abierto * Conecte S1 y S3 en el ángulo opuesto	(30) *4

*1 : Los cables de alimentación de los aparatos no deben ser más livianos que los cables de diseño 60245 IEC o 227 IEC.

*2 : En caso de que se disponga de cable con banda amarilla y verde.

*3 : En caso de conexión con polaridad regular (S1-S2-S3), el tamaño de cable es de 1,5 mm².

*4 : En caso de conexión con polaridad regular (S1-S2-S3).

*5 : En caso de que los cables planos estén conectados según esta imagen, puede utilizarse hasta 30 m.



*6 : La longitud de cable indicada sólo tiene un valor de referencia.

Puede ser diferente dependiendo de las condiciones de instalación, humedad o materiales, etc.

7.3. Ajuste de tamaño del diferencial (solo para SW75)

El tamaño del diferencial se puede cambiar mediante los conmutadores DIP SW7-4,5 del cuadro de control.

SW7		Tamaño de diferencial	
4	5	Tanto para la unidad interior como para la exterior	Solo para la unidad exterior
OFF	OFF	25A (Por defecto)	20A
OFF	ON	20A	16A
ON	ON	16A	—

*1. Lleve a cabo el ajuste con la unidad apagada (OFF). El ajuste se aplicará al encenderla de nuevo.

*2. Es posible que deban aplicarse restricciones de capacidad al funcionar con una carga alta y un tamaño de diferencial reducido.

8. Funciones especiales

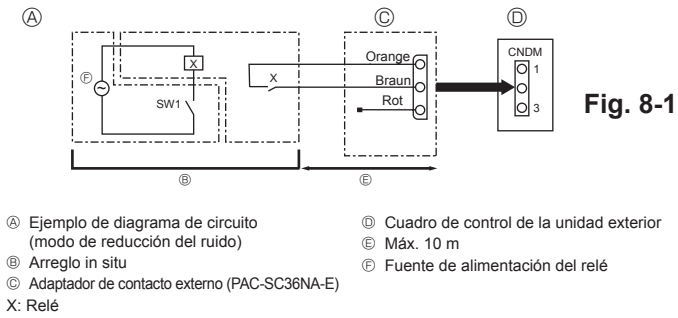

8.1. Modo de reducción del ruido (modificación in situ) (Fig. 8-1)

Si lleva a cabo las siguientes modificaciones, puede reducir el ruido de la unidad exterior en 3 o 4 dB.

El modo de reducción del ruido se activará cuando añada un programador (disponible en los comercios) o si al conector CNDM (que se vende por separado) del cuadro de control de la unidad exterior se le añade una entrada por contacto de un interruptor de Encendido/Apagado.

- La disponibilidad varía según la temperatura exterior, las condiciones atmosféricas, etc.
- ① Complete el circuito como se muestra utilizando el adaptador de contacto externo (PAC-SC36NA-E). (Se vende por separado)
- ② SW7-1 en (Cuadro de control de la unidad exterior): OFF
- ③ SW1 en posición ON: Modo de reducción del ruido
SW1 en posición OFF: Funcionamiento normal

8.2. Recuperación del refrigerante (vaciado)

Para recuperar el refrigerante cuando mueva la unidad interior o exterior siga los siguientes pasos.

- ① Fuente de alimentación (disyuntor).
 - * Cuando haya restablecido la corriente, asegúrese de que en la pantalla del controlador remoto no aparece "CENTRALLY CONTROLLED". Si aparece "CENTRALLY CONTROLLED" no se puede recuperar el refrigerante (vaciado) de manera normal.
 - * La comunicación entre la unidad interior y exterior se inicia aproximadamente 3 minutos después de conectar la alimentación (disyuntor). Inicie la operación de vaciado entre 3 y 4 minutos después de que se haya conectado la alimentación (disyuntor).
 - * En caso de control de unidades múltiples, antes de encender, desconecte el cableado entre la unidad interior maestra y la unidad interior esclava. Para obtener más detalles, consulte el manual de instalación para la unidad interior.
- ② Después de cerrar la válvula de líquido, sitúe el interruptor SWP del cuadro de control de la unidad exterior en posición ON. El compresor (unidad exterior) y los ventiladores (unidad interior y exterior) se ponen en marcha y empieza el proceso de recuperación del refrigerante. Los indicadores LED1 y LED2 del cuadro de control de la unidad exterior están encendidos.
 - * Sólo coloque el interruptor SWP (botón tipo pulsador) en la posición ON si la unidad está parada. Aún y así, incluso si la unidad está parada y el interruptor SWP está en posición ON menos de 3 minutos después de que el compresor se haya parado, la operación de recuperación del refrigerante no se puede realizar. Espere 3 minutos después que el compresor se haya parado y vuelva a poner el interruptor SWP en posición ON.

- ③ Dado que la unidad se para automáticamente al cabo de 2 o 3 minutos de terminar el proceso de recuperación del refrigerante (el indicador LED1 está apagado y el indicador LED2 encendido), asegúrese de cerrar rápidamente la válvula de parada de gas. Si el indicador LED1 está encendido y el indicador LED2 apagado, y la unidad exterior está parada, el proceso de recuperación del refrigerante no se lleva a cabo correctamente. Abra completamente la válvula de parada de líquido y repita el paso ② al cabo de 3 minutos.
 - * Si la operación de recuperación del refrigerante se ha completado con éxito (el indicador LED1 está apagado y el indicador LED2 encendido), la unidad continuará parada hasta que se corte la corriente.
- ④ Corte la corriente (disyuntor).
 - * Tenga en cuenta que cuando la tubería de extensión es muy larga y contiene una gran cantidad de refrigerante, es posible que no se pueda realizar una operación de vaciado. Cuando realice esta operación, asegúrese de que la presión ha descendido a casi 0 MPa (manómetro).

⚠ Atención:

Al realizar el vaciado del refrigerante, detenga el compresor antes de desconectar las tuberías de refrigerante. El compresor podría explotar si entra aire, etc. en su interior.

9. Control del sistema

Ajuste la dirección del refrigerante usando el interruptor DIP de la unidad exterior.

Configuración de función SW1

Configuración de SW1	Dirección de refrigerante	Configuración de SW1	Dirección de refrigerante
ON OFF 3 4 5 6 7	00	ON OFF 3 4 5 6 7	03
ON OFF 3 4 5 6 7	01	ON OFF 3 4 5 6 7	04
ON OFF 3 4 5 6 7	02	ON OFF 3 4 5 6 7	05

Nota:

- a) Se pueden conectar hasta 6 unidades.
- b) Seleccione un modelo único para todas las unidades.
- c) Para la configuración del interruptor DIP para la unidad interior, consulte el manual de instalación de la unidad interior.

10. Especificaciones

		SW40	SW50	SW75	SW100	SW120	SW160	SW200	
Nivel sonoro (Medido en una frecuencia tasada de funcionamiento)									
SPL	Calefacción	dB(A)	45	46	51	54	54	62	62
	Refrigeración	dB(A)	45	46	48	50	51	58	60
PWL	Calefacción	dB(A)	62	63	69	70	72	78	78

Indice

1. Misure di sicurezza.....	57	6. Installazione delle tubazioni dell'acqua.....	64
2. Luogo in cui installare.....	58	7. Collegamenti elettrici.....	65
3. Installazione della sezione esterna.....	60	8. Funzioni speciali.....	67
4. Installazione della tubazione del refrigerante.....	60	9. Controllo del sistema.....	67
5. Installazione della tubazione di drenaggio.....	64	10. Specifiche.....	67



Nota: Questo simbolo è destinato solo ai paesi dell'UE.

Il simbolo è conforme alla direttiva 2012/19/UE, Articolo 14, "Informazioni per utenti" e Allegato IX.

Questo prodotto MITSUBISHI ELECTRIC è stato fabbricato con materiali e componenti di alta qualità, che possono essere riciclati e riutilizzati. Questo simbolo significa che i prodotti elettrici ed elettronici devono essere smaltiti separatamente dai rifiuti casalinghi alla fine della loro vita di servizio. Per disfarsi di questo prodotto, portarlo al centro di raccolta/riciclaggio dei rifiuti solidi urbani locale. Nell'Unione Europea ci sono sistemi di raccolta differenziata per i prodotti elettrici ed elettronici usati. Aiutateci a conservare l'ambiente in cui viviamo!

⚠ Cautela:

- Non scaricare R410A nell'atmosfera:
- R410A è un gas fluorurato ad effetto serra disciplinato dal protocollo di Kyoto, con un potenziale globale di riscaldamento (GWP, Global Warming Potential)=1975.

1. Misure di sicurezza

- ▶ Leggere attentamente la sezione "Misure di sicurezza" prima di far funzionare l'unità.
- ▶ Prima di collegare l'equipaggiamento alla rete di alimentazione, contattare o chiedere l'autorizzazione dell'autorità competente.
- ▶ Attrezzatura conforme alle norme IEC/EN 61000-3-12 (PUHZ-SW100/120VHA)
- ▶ PUHZ-SW160, 200YKA
"Questa apparecchiatura è conforme alla norma IEC 61000-3-12, a condizione che la potenza di cortocircuito Ssc sia superiore o uguale alla Ssc(*1) al punto di interfaccia tra la sorgente di alimentazione dell'utente e la rete pubblica. Spetta all'installatore o all'utente dell'apparecchiatura assicurare, se necessario dopo aver consultato l'operatore della rete di distribuzione, che l'apparecchiatura stessa sia collegata esclusivamente ad una fonte di alimentazione con potenza di cortocircuito Ssc uguale o superiore a Ssc (*1)"

Modello	Ssc (MVA)
PUHZ-SW160YKA	1,35
PUHZ-SW200YKA	1,49

⚠ Avvertenza:

Descrive le precauzioni da prendere per evitare il rischio di lesioni, anche mortali, per l'utente.

⚠ Cautela:

Descrive le precauzioni da prendere per evitare il danneggiamento dell'unità.

Terminata l'installazione, spiegare le "Misure di sicurezza", l'uso e la manutenzione dell'unità al cliente conformemente alle informazioni riportate nel manuale d'uso ed eseguire il ciclo di prova per accertare che l'impianto funzioni normalmente. Consegnare il Manuale d'uso ed il Manuale di installazione al cliente, che li dovrà conservare e, in futuro, consegnarli ad eventuali nuovi utenti.

⚡ : Indica la necessità di collegare un componente a massa.

⚠ Avvertenza:

Leggere attentamente le etichette attaccate all'unità principale.

⚠ Avvertenza:

- L'unità non deve essere montata dall'utente. Richiedere ad un rivenditore o ad un tecnico autorizzato di provvedere all'installazione. Un montaggio scorretto dell'unità può essere causa di perdite di acqua, scosse elettriche o incendi.
- Per eseguire l'installazione, seguire quanto indicato nel Manuale d'installazione e utilizzare gli strumenti e i componenti dei tubi specificatamente previsti per il refrigerante R410A. Il R410A presente nel sistema a idrofluorocarburi è pressurizzato con una pressione pari a 1,6 volte quella dei refrigeranti tradizionali. L'utilizzo di componenti dei tubi non adatti al refrigerante di tipo R410A e un'installazione scorretta dell'unità possono causare lo scoppio dei tubi, provocando danni e lesioni. Inoltre, si possono verificare perdite di acqua, scosse elettriche o incendi.
- L'unità deve essere montata conformemente alle istruzioni, riducendo al minimo il rischio di possibili danni causati da terremoti, tifoni o forti raffiche di vento. Se installata in maniera scorretta, può cadere e provocare danni e lesioni.
- Installare l'unità in maniera sicura su una struttura in grado di sostenerne il peso. Se montata su una struttura instabile, l'unità potrebbe cadere e provocare danni e lesioni.
- Nel caso l'unità esterna venisse installata in un ambiente piccolo, è consigliabile prendere i dovuti accorgimenti per evitare che nella stanza, nel caso di una perdita di refrigerante, si formi una concentrazione di refrigerante superiore ai limiti di sicurezza. Per maggiori informazioni sulle misure adatte ad evitare il superamento dei limiti di concentrazione stabiliti, consultare un rivenditore. Eventuali perdite di refrigerante o il superamento dei limiti di concentrazione possono causare situazioni di pericolo imputabili alla mancanza di ossigeno nella stanza.
- In presenza di perdite di refrigerante durante il funzionamento, aereare la stanza. A contatto con una fiamma, il refrigerante può rilasciare gas tossici.
- Tutti gli interventi elettrici devono essere eseguiti da un tecnico qualificato, rispettando le normative locali e le istruzioni riportate nel presente manuale. Le unità devono essere alimentate da linee elettriche dedicate e con il voltaggio corretto; è inoltre necessario utilizzare appositi interruttori di circuito. Le linee elettriche con una capacità insufficiente o un'attività elettrica non idonee possono provocare scosse elettriche o incendi.
- Per tutti i tubi continui in rame e lega di rame, per collegare i tubi di refrigerazione, utilizzare rame fosforoso C1220. Nel caso di errato collegamento dei tubi, l'unità non sarà messa a terra correttamente, con un conseguente rischio di scossa elettrica.

- Utilizzare esclusivamente i cablaggi specificati. I collegamenti devono essere fatti in condizioni di sicurezza, senza tensione sui connettori. Inoltre, non giungere mai i cablaggi (se non diversamente indicato nel presente documento). La mancata osservanza di queste istruzioni può essere causa di surriscaldamento o incendio.
- Il pannello di copertura della morsettiera dell'unità esterna deve essere fissato saldamente. Se il pannello di copertura non è montato correttamente e nell'unità penetrano polvere ed umidità, vi è il rischio di scosse elettriche o di incendio.
- Durante l'installazione o il trasloco, o quando si sottopone ad assistenza l'unità esterna, utilizzare solo il refrigerante specificato (R410A) per ricaricare i tubi del refrigerante. Non mescolarlo con nessun altro tipo di refrigerante e non consentire all'aria di restare all'interno dei tubi. Qualora dell'aria si mescoli con il refrigerante, potrebbe far innalzare in modo anomalo la pressione nel tubo del refrigerante, il che potrebbe provocare un'esplosione o altri pericoli. L'uso di refrigeranti diversi da quello specificato per il sistema provocherà guasti meccanici, malfunzionamenti del sistema o la rottura dell'unità. Nel peggiore dei casi, questo potrebbe impedire seriamente di garantire la messa in sicurezza del prodotto.
- Utilizzare soltanto gli accessori autorizzati dalla Mitsubishi Electric e richiedere a un rivenditore o a un tecnico autorizzato di provvedere all'installazione. Un montaggio non corretto degli accessori può causare perdite di acqua, scosse elettriche o incendi.
- Non modificare la struttura dell'unità. Per le riparazioni, consultare un rivenditore. Eventuali modifiche o riparazioni non eseguite correttamente possono provocare perdite di acqua, scosse elettriche o incendi.
- L'utente non dovrebbe mai tentare di riparare l'unità o spostarla in un'altra sede. Un montaggio scorretto dell'unità può essere causa di perdite di acqua, scosse elettriche o incendi. Per riparare o spostare l'unità esterna contattare un rivenditore o un tecnico specializzato.
- Terminata l'installazione, accertarsi che non vi siano perdite di refrigerante. Eventuali perdite di refrigerante nella stanza a contatto con una fiamma possono causare la formazione di gas tossici.

1.1. Prima dell'installazione

⚠ Cautela:

- Non utilizzare l'unità in un ambiente insolito. Se installata in zone esposte a vapore, olio volatile (compreso l'olio per macchine), gas sulfureo, in zone a elevato contenuto salino, tra cui le località marittime o in aree dove l'unità rischia di venire ricoperta dalla neve, le sue prestazioni potrebbero essere notevolmente pregiudicate e i componenti interni potrebbero essere danneggiati.
- Non installare l'unità dove si possono verificare perdite, produzione, flusso o accumulo di gas. Nel caso di accumulo di gas attorno all'unità, si possono verificare incendi ed esplosioni.

- Durante la fase di riscaldamento, l'unità esterna produce condensa. Provvedere a un apposito sistema di scarico attorno all'unità esterna nel caso questa condensa possa provocare dei danni.
- Qualora l'unità venisse installata in un ospedale o in uffici aperti al pubblico, considerare che essa potrà essere fonte di rumorosità ed interferenze con le apparecchiature elettroniche. Gli inverter, le applicazioni domestiche, le attrezzature mediche ad alta frequenza e le apparecchiature di radiocomunicazione possono provocare danni o rotture dell'unità esterna. L'unità esterna può anche influire sul funzionamento delle attrezzature mediche, disturbandone le prestazioni e le apparecchiature di comunicazione, pregiudicando la qualità di visualizzazione sullo schermo.

1. Misure di sicurezza

1.2. Prima dell'installazione (spostamento)

⚠ Cautela:

- Durante il trasporto o l'installazione delle unità, prestare estrema attenzione. L'unità pesa oltre 20 kg, quindi per poterla maneggiare sono necessarie due o più persone. Non afferrare l'unità dai nastri di imballaggio. Per estrarre l'unità dalla confezione e per spostarla indossare appositi guanti protettivi, per scongiurare il ferimento dei palmi delle mani o di altre estremità del corpo.
- Smaltire in maniera sicura il materiale di imballaggio. Il materiale di imballaggio, tra cui i chiodi e altre parti in metallo o legno, possono causare ferite da punta o altri tipi di lesione.

- La base e gli elementi di fissaggio dell'unità esterna devono essere sottoposti a controlli periodici, accertando che non siano allentati, fessurati o danneggiati in altro modo. Se non si eliminano questi difetti, l'unità può cadere e causare danni e lesioni.
- Non pulire l'unità esterna con acqua. Rischio di scossa elettrica.
- Stringere tutti i dadi svasati utilizzando una chiave dinamometrica. Se stretto troppo, il dado svasato dopo un periodo prolungato si può rompere, causando una perdita di refrigerante.

1.3. Prima dell'esecuzione degli interventi elettrici

⚠ Cautela:

- Accertarsi di aver installato gli interruttori di circuito. In caso contrario, esiste il rischio di scossa elettrica.
- Per le linee di alimentazione utilizzare cavi standard di capacità sufficiente. In caso contrario, rischio di cortocircuito, surriscaldamento o incendio.
- Durante l'installazione delle linee di alimentazione, non mettere i cavi sotto tensione. In presenza di connessioni lente, i cavi possono fuoriuscire e rompersi, causando surriscaldamento o incendio.

- Mettere a terra l'unità. Non collegare il cavo di messa a terra alle linee del gas o dell'acqua, ai parafulmini o alle linee di messa a terra telefoniche. Se non messa a terra correttamente, l'unità può causare scosse elettriche.
- Usare interruttori di circuito (interruttore di guasti a terra, sezionatore (fusibile +B) e interruttore di circuito a corpo sagomato) con la capacità specificata. Una capacità dell'interruttore di circuito superiore a quella specificata può causare guasti o incendi.

1.4. Prima di iniziare il ciclo di prova

⚠ Cautela:

- Azionare l'interruttore principale almeno 12 ore prima di avviare l'impianto. L'avvio dell'impianto immediatamente dopo l'azionamento dell'interruttore principale può danneggiare gravemente le parti interne. Mantenere l'interruttore principale azionato per l'intera stagione operativa.
- Prima di avviare l'impianto, accertarsi che tutti i pannelli, le protezioni ed altri elementi di sicurezza siano installati correttamente. Gli elementi rotanti, caldi o ad alta tensione possono provocare lesioni.
- Non toccare nessun interruttore con le mani umide. Rischio di scossa elettrica.

- Non toccare i tubi del refrigerante a mani nude durante il funzionamento. I tubi del refrigerante possono essere estremamente caldi o freddi, secondo le condizioni del flusso del refrigerante. Il contatto con i tubi può quindi provocare ustioni o congelamento.
- A funzionamento terminato, attendere almeno cinque minuti prima di spegnere l'interruttore principale. Diversamente, si possono verificare perdite di acqua o guasti.

1.5. Utilizzo delle unità eterne caricate con refrigerante R410A

⚠ Cautela:

- Per tutti i tubi continui in rame e lega di rame, per collegare i tubi di refrigerazione, utilizzare rame fosforoso C1220. Accertarsi che le parti interne dei tubi siano pulite e che non contengano agenti contaminanti dannosi, tra cui composti solfurei, ossidanti, detriti o polvere. Usare tubi dello spessore specificato. (Vedere a 4.1.) Nel caso si intenda riutilizzare i tubi già esistenti con i quali sia stato utilizzato il refrigerante R22, notare quanto segue.
- Sostituire i dadi svasati presenti e svasare nuovamente le sezioni svasate.
- Non utilizzare tubi sottili. (Vedere a 4.1.)
- Conservare i tubi da utilizzare durante l'installazione in un ambiente chiuso e mantenere sigillate entrambe le estremità dei tubi fino a poco prima di procedere con la brasatura. (Lasciare le giunzioni a gomito ecc. nella confezione.) La presenza di polvere, detriti o umidità nelle linee dei refrigeranti, può causare il deterioramento dell'olio e guastare il compressore.
- Come olio di refrigerazione da applicare alle sezioni svasate, usare olio eterico, eterico, olio di alchilbenzolo (in quantità limitate). Mescolando l'olio minerale con l'olio di refrigerazione si può provocare un deterioramento dell'olio.
- Non utilizzare altri refrigeranti diversi dal tipo R410A. Utilizzando un refrigerante diverso, il cloro provoca un deterioramento dell'olio.

- Per il refrigerante R410A, usare i seguenti strumenti appositi. Con il refrigerante R410A sono richiesti i seguenti strumenti. Per qualsiasi informazione aggiuntiva, contattare il rivenditore più vicino.

Strumenti (per R410A)	
Calibro tubo	Utensile di svasatura
Tubo di caricamento	Calibro di regolazione misura
Rilevatore di perdite di gas	Adattatore pompa a vuoto
Chiave dinamometrica	Bilancia elettronica di caricamento refrigerante

- Accertarsi di utilizzare gli strumenti adatti. La presenza di polvere, detriti o umidità nelle linee dei refrigeranti, può causare il deterioramento dell'olio.
- Non utilizzare un cilindro di caricamento. L'impiego di un cilindro di caricamento può modificare la composizione del refrigerante ed abbassare il livello di efficienza.

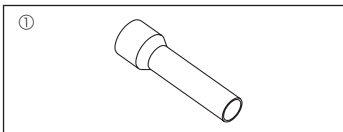

Fig. 1-1

1.6. Accessori dell'unità esterna (Fig. 1-1) (SW160, 200)

Le parti mostrate a sinistra sono gli accessori di questa unità, situati all'interno del pannello di servizio.

⓪ Accessorio tubazione lineare.....x1

- (1) Porre il dado svasato, che è stato rimosso dalla valvola a sfera, sull'accessorio della tubazione lineare ed eseguire la svasatura.
- (2) L'accessorio della tubazione lineare e il tubo preparato in loco devono essere brasati senza produrre ossidazione.
- (3) Una volta brasati i tubi, collegare l'accessorio della tubazione lineare alla valvola a sfera situata all'interno dell'unità con un collegamento di tipo svasato.

* Non collegare l'accessorio della tubazione lineare alla valvola a sfera prima della brasatura. Alcune parti potrebbero essere bruciate e provocare perdite di refrigerante.

2. Luogo in cui installare

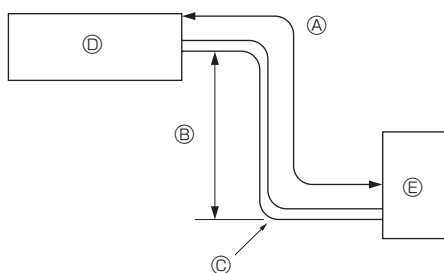

Fig. 2-1

2.1. Tubazione del refrigerante (Fig. 2-1)

- ▶ Verificare che il dislivello fra le sezioni interna ed esterna, la lunghezza della tubazione del refrigerante ed il numero di pieghe sulla stessa siano entro i limiti indicati nella tabella sottostante.

Modello	Ⓐ Lunghezza della tubazione (una direzione)	Ⓑ Dislivello	Ⓒ Numero di pieghe (una direzione)
SW40, 50, 75	2 m - 40 m	Max. 10 m	Max. 15
SW100, 120	2 m - 75 m	Max. 30 m	Max. 15
SW160, 200	2 m - 80 m	Max. 30 m	Max. 15

- Le specifiche del dislivello sono valide per qualsiasi installazione delle sezioni interna ed esterna, indipendentemente da quale unità si trova in posizione più elevata.

- ⓪ Sezione interna
- Ⓛ Sezione esterna

2. Luogo in cui installare

■ SW40, 50

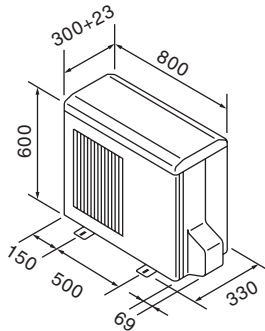

■ SW75, 100, 120, 160, 200

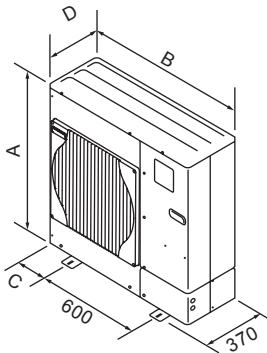

Modello	A (mm)	B (mm)	C (mm)	D (mm)
SW75	943	950	175	330 + 30
SW100	1350	950	175	330 + 30
SW120	1350	950	175	330 + 30
SW160	1338	1050	225	330 + 40
SW200	1338	1050	225	330 + 40

Fig. 2-2

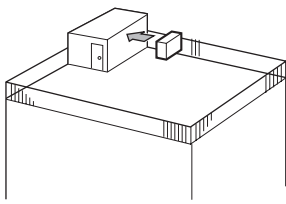

Fig. 2-3

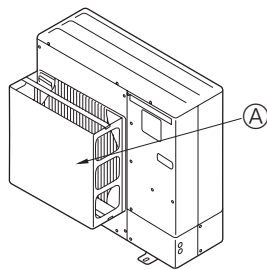

Fig. 2-4

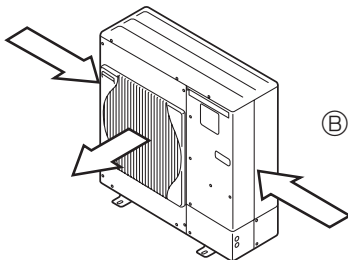

Fig. 2-5

2.2. Scelta del luogo di installazione dell'unità esterna

- Evitare i luoghi esposti alla luce solare diretta o altre fonti di calore.
- Scegliere un luogo dove il rumore emesso dall'unità non disturbi i vicini.
- Scegliere un luogo che consenta di eseguire facilmente i cablaggi ed accedere ai tubi della fonte di alimentazione e dell'unità interna.
- Evitare i luoghi dove si possono verificare perdite, produzione, flusso o accumulo di gas.
- Notare che durante il funzionamento si possono verificare perdite di acqua dall'unità.
- Scegliere un luogo piano in grado di supportare il peso e le vibrazioni dell'unità.
- Evitare di installare l'unità dove possa venire ricoperta dalla neve. Nelle zone in cui le precipitazioni nevose vengono previste in anticipo, prendere particolari precauzioni, ad esempio aumentando l'altezza di installazione o installando un cappuccio nella presa d'aria, in modo da evitare che la neve possa ostruire la presa d'aria o possa soffiare direttamente contro di essa. Questi fenomeni possono ridurre il flusso dell'aria e causare anomalie.
- Evitare i luoghi esposti agli schizzi di olio, vapore o al gas solfureo.
- Per trasportare l'unità usare le apposite maniglie dell'unità esterna. Trasportando l'unità dal fondo, mani o dita possono rimanere schiacciate.

2.3. Dimensioni (Sezione esterna) (Fig. 2-2)

2.4. Ventilazione e spazio di servizio

2.4.1. Installazione in una posizione ventosa

Nel caso l'unità esterna venisse montata in cima a un tetto o in un altro punto non protetto dal vento, posizionare l'uscita dell'aria dell'unità in modo da non esporla direttamente ai venti forti. Eventuali raffiche di vento, penetrando nella bocca di uscita dell'aria, possono impedire il normale flusso dell'aria e causare anomalie.

Le istruzioni riportate di seguito illustrano tre esempi di misure di protezione dai venti forti.

- ① Posizionare la bocca di uscita dell'aria verso la parete più vicina, mantenendola a circa 50 cm di distanza dalla parete. (Fig. 2-3)
- ② Installare una guida per la bocca di uscita dell'aria opzionale nel caso l'unità venga installata in un luogo dove vento forte causato da tifoni o da fenomeni simili possono penetrare direttamente nella bocca di uscita dell'aria. (Fig. 2-4)
 - Ⓐ Guida per la bocca di uscita dell'aria
- ③ Se possibile, posizionare l'unità in modo che la bocca di uscita soffi perpendicolarmente alla direzione del vento stagionale. (Fig. 2-5)
 - Ⓑ Direzione del vento

2.4.2. Installazione di un'unica unità esterna (Consultare l'ultima pagina)

Le dimensioni minime sono le seguenti, eccetto per i valori Max., i quali indicano le dimensioni massime.

I numeri tra parentesi si riferiscono ai modelli SW100, 200.

Fare riferimento alle figure per ciascun caso.

- ① Solo ostacoli posteriori (Fig. 2-6)
- ② Solo ostacoli posteriori e superiori (Fig. 2-7)
 - * 350 per SW40, 50
- ③ Solo ostacoli posteriori e laterali (Fig. 2-8)
- ④ Solo ostacoli anteriori (Fig. 2-9)
 - * Nel caso si utilizzi la guida della bocca di uscita aria opzionale, il gioco previsto per i modelli SW100, 200 è di almeno 500 mm.
- ⑤ Solo ostacoli anteriori e posteriori (Fig. 2-10)
 - * Nel caso si utilizzi la guida della bocca di uscita aria opzionale, il gioco previsto per i modelli SW100, 200 è di almeno 500 mm.
- ⑥ Solo ostacoli posteriori, laterali e superiori (Fig. 2-11)
 - * 350 per SW40, 50
 - Non utilizzare le guide per la bocca di uscita opzionale per il flusso dell'aria verso l'alto.

2.4.3. Installazione di diverse unità esterne (Consultare l'ultima pagina)

Lasciare uno spazio tra le unità di almeno 350 mm per SW40, 50, 10 mm per SW75-120 e 50 mm per SW160, 200.

I numeri tra parentesi si riferiscono ai modelli SW100, 200.

- ① Solo ostacoli posteriori (Fig. 2-12)
- ② Solo ostacoli posteriori e superiori (Fig. 2-13)
 - Non affiancare più di tre unità. Inoltre lasciare lo spazio indicato.
 - Non utilizzare le guide per la bocca di uscita opzionale per il flusso dell'aria verso l'alto.
- ③ Solo ostacoli anteriori (Fig. 2-14)
 - * Nel caso si utilizzi la guida della bocca di uscita aria opzionale, il gioco previsto per i modelli SW100, 200 è di almeno 1000 mm.
- ④ Solo ostacoli anteriori e posteriori (Fig. 2-15)
 - * Nel caso si utilizzi la guida della bocca di uscita aria opzionale, il gioco previsto per i modelli SW100, 200 è di almeno 1000 mm.
- ⑤ Disposizione di unità singole parallele (Fig. 2-16)
 - * Nel caso si utilizzi una guida della bocca di uscita aria opzionale installata per il flusso verso l'alto, il gioco previsto è di almeno 500 (1000) mm.
- ⑥ Disposizione di diverse unità parallele (Fig. 2-17)
 - * Nel caso si utilizzi una guida della bocca di uscita aria opzionale, il gioco previsto è di almeno 1000 (1500) mm.
- ⑦ Disposizione unità sovrapposte (Fig. 2-18)
 - È consentito sovrapporre al massimo due unità.
 - Non affiancare più di due unità sovrapposte. Inoltre lasciare lo spazio indicato.

3. Installazione della sezione esterna

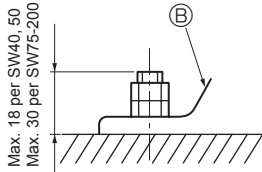
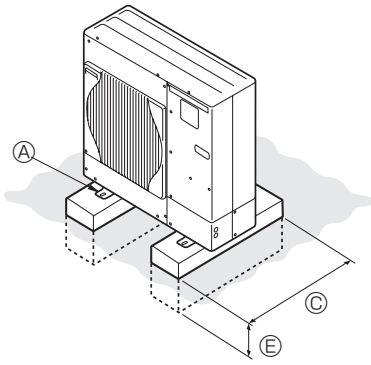

- (A) Bullone M10 (3/8")
- (B) Base
- (C) Quanto più lungo possibile.
- (D) Valvola
- (E) Installare a terra in profondità

(mm)

- Assicurarsi di installare l'unità su una superficie solida e in piano, per evitare rumori di sbattimento durante il funzionamento. (Fig. 3-1)

<Specifiche delle fondamenta>

Bullone fundamenta	M10 (3/8")
Spessore del cemento	120 mm
Lunghezza del bullone	70 mm
Capacità di carico	320 kg

- Assicurarsi che la lunghezza del bullone fundamenta non superi 30 mm rispetto alla superficie inferiore della base.
- Assicurare saldamente la base dell'unità con quattro bulloni fundamenta M10 in punti sufficientemente solidi.

Installazione dell'unità esterna

- Non bloccare la valvola. Il blocco della valvola può impedire il funzionamento dell'impianto e provocare guasti.
- Oltre alla base dell'unità, utilizzare i fori di installazione previsti sul retro dell'unità per collegare i cavi ecc., se necessario per installare l'unità. Utilizzare viti autofilettanti ($\phi 5 \times 15$ mm o meno) ed eseguire l'installazione sul posto.

⚠ Avvertenza:

- L'unità deve essere installata in maniera sicura su una struttura in grado di sostenerne il peso. Se montata su una struttura instabile, l'unità potrebbe cadere e causare danni e lesioni.
- L'unità deve essere montata conformemente alle istruzioni, riducendo al minimo il rischio di possibili danni causati da terremoti, tifoni o forti raffiche di vento. Se installata in maniera scorretta, un'unità può cadere e causare danni e lesioni.

■ SW40, 50

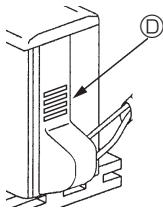

■ SW75-120



■ SW160, 200

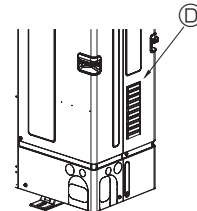

■ SW40, 50

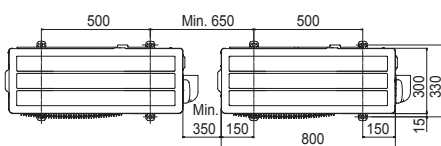

■ SW75-120

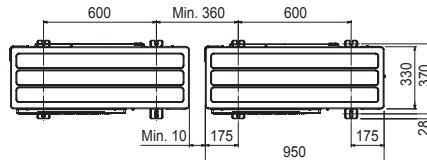
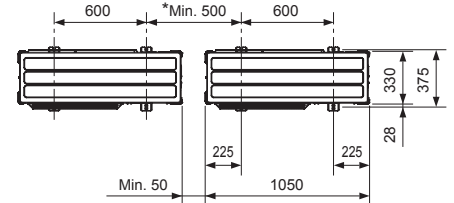

Fig. 3-1

■ SW160, 200



*Quando si installa un'unica unità esterna, il gioco previsto è di almeno 15 mm.

4. Installazione della tubazione del refrigerante

4.1. Precauzioni per gli impianti che utilizzano il refrigerante tipo R410A

- Per ulteriori precauzioni non riportate di seguito sull'impiego delle unità esterne con refrigerante R410A, vedere a 1.5.
- Come olio di refrigerazione da applicare alle sezioni svasate, usare olio esteri-co, eterico, olio di alchilbenzolo (in quantità limitate).
- Per tutti i tubi continui in rame e lega di rame, per collegare i tubi di refrigerazione, utilizzare rame fosforoso C1220. Usare i tubi del refrigerante dello spessore specificato nella tabella in basso. Accertarsi che le parti interne dei tubi siano pulite e che non contengano agenti contaminanti dannosi, tra cui composti solfurei, ossidanti, detriti o polvere.
Per evitare di danneggiare il compressore, procedere ad una brasatura dei tubi che non produca ossidazione.

⚠ Avvertenza:

Durante l'installazione o il trasloco, o quando si sottopone ad assistenza l'unità esterna, utilizzare solo il refrigerante specificato (R410A) per ricaricare i tubi del refrigerante. Non mescolarlo con nessun altro tipo di refrigerante e non consentire all'aria di restare all'interno dei tubi.

Qualora dell'aria si mescoli con il refrigerante, potrebbe far innalzare in modo anomalo la pressione nel tubo del refrigerante, il che potrebbe provocare un'esplosione o altri pericoli.

L'uso di refrigeranti diversi da quello specificato per il sistema provocherà guasti meccanici, malfunzionamenti del sistema o la rottura dell'unità. Nel peggiore dei casi, questo potrebbe impedire seriamente di garantire la messa in sicurezza del prodotto.

Dimensione tubo (mm)	$\phi 6,35$	$\phi 9,52$	$\phi 12,7$	$\phi 15,88$	$\phi 19,05$	$\phi 22,2$	$\phi 25,4$	$\phi 28,58$
Spessore (mm)	0,8	0,8	0,8	1,0	1,0	1,0	1,0	1,0

- Non utilizzare tubi più sottili di quanto specificato in precedenza.
- Se il diametro è uguale o superiore a 19,05 mm, utilizzare tubi 1/2 H o H.

4. Installazione della tubazione del refrigerante

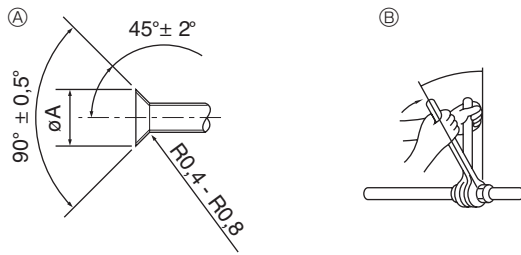

Ⓐ Dimensioni di taglio per raccordo a cartella
Ⓑ Coppia di serraggio del dado a cartella

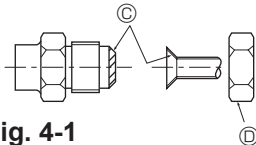

Fig. 4-1

Ⓐ (Fig. 4-1)

D.E. del tubo di rame (mm)	Dimensioni cartella dimensioni ØA (mm)
Ø6,35	8,7 - 9,1
Ø9,52	12,8 - 13,2
Ø12,7	16,2 - 16,6
Ø15,88	19,3 - 19,7
Ø19,05	23,6 - 24,0

Ⓑ (Fig. 4-1)

D.E. del tubo di rame (mm)	D.E. del dado a cartella (mm)	Coppia di serraggio (N·m)
Ø6,35	17	14 - 18
Ø6,35	22	34 - 42
Ø9,52	22	34 - 42
Ø12,7	26	49 - 61
Ø12,7	29	68 - 82
Ø15,88	29	68 - 82
Ø15,88	36	100 - 120
Ø19,05	36	100 - 120

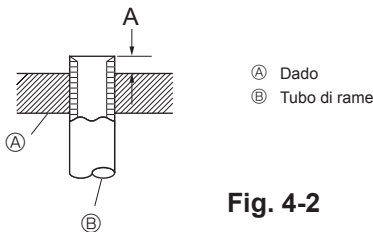
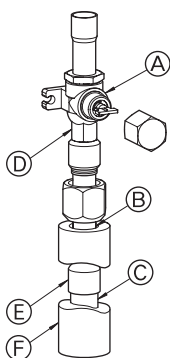
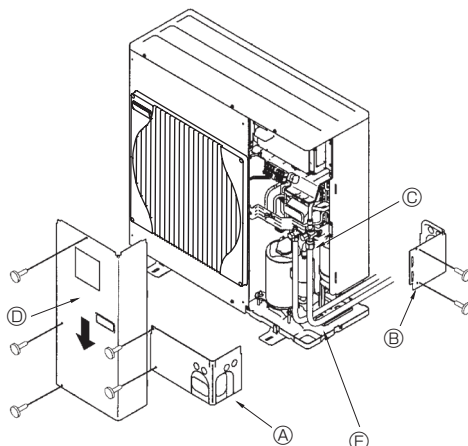

Fig. 4-2



Ⓐ Valvola di arresto
Ⓑ Sezione tenuta
Ⓒ Tubazione locale
Ⓓ Sezione doppia chiave
Ⓔ Tubazione lineare
Ⓕ Coperchio del tubo

Fig. 4-3



Ⓐ Lato anteriore pannello di copertura
Ⓑ Lato posteriore pannello di copertura
Ⓒ Valvola d'arresto
Ⓓ Pannello di servizio
Ⓔ Raggio della curva : 100 mm - 150 mm

Fig. 4-4

4.2. Collegamento dei tubi (Fig. 4-1)

- Se vengono utilizzati dei tubi di rame disponibili in commercio, avvolgere del materiale di isolamento, disponibile in commercio, attorno ai tubi del liquido e del gas (resistente alla temperatura di 100°C o superiore, spessore di almeno 12 mm). Il contatto diretto con le tubature non schermate può provocare ustioni o congelamento.
- Le parti interne del tubo di drenaggio devono essere ricoperte di materiale di isolamento in schiuma di polietilene (gravità specifica di 0,03, spessore di almeno 9 mm).
- Stendere uno strato sottile di oliorefrigerante sul tubo e collegare la superficie di appoggio prima di serrare il dado a cartella. Ⓐ
- Serrare i raccordi dei tubi usando due chiavi. Ⓑ
- Una volta terminato il collegamento, usare un rivelatore di perdite di gas od una soluzione di acqua e sapone per controllare la presenza di eventuali perdite di gas.
- Applicare olio adatto alle macchine di refrigerazione sull'intera superficie di alloggiamento svasata. Ⓒ
- Utilizzare i dadi a cartella per le seguenti dimensioni di tubazioni. Ⓓ

	SW40, 50	SW75	SW100, 120	SW160	SW200
Lato gas	Dimensioni tubo (mm) Ø12,7	Ø15,88	Ø15,88	Ø25,4	Ø25,4
Lato liquidi	Dimensioni tubo (mm) Ø6,35	Ø9,52	Ø9,52	Ø9,52	Ø12,7

- Nel caso si dovessero piegare i tubi, fare attenzione a non romperli. I raggi di piegatura compresi tra 100 mm e 150 mm sono sufficienti.
- Accertarsi che i tubi non vengano a contatto con il compressore. Possibili conseguenze sono una rumorosità anomala e vibrazioni.

- Collegare i tubi partendo dall'unità interna.
Stringere le viti svasate con una chiave dinamometrica.
- Svasare i tubi del liquido e del gas ed applicare un sottile strato di olio di refrigerazione (da applicare in loco).
- Nel caso si utilizzi un sistema di sigillatura dei tubi tradizionale, per maggiori indicazioni sulla svasatura dei tubi del refrigerante R410A, vedere la tabella 1. Il calibro di regolazione misura può essere utilizzato per confermare le misure A.
- Per il collegamento delle tubazioni lato gas, procedere nel modo seguente. (Fig.4-3) (SW160/200)
 - Brasare la tubazione lineare Ⓒ per l'unità esterna con materiale di brasatura da procurarsi e la tubazione locale Ⓒ senza ossigeno.
 - Collegare la tubazione lineare Ⓒ alla valvola di arresto lato gas.
Serrare il dado svasato con due chiavi.
* Se si inverte l'ordine, si produce una perdita di refrigerante a causa dei danni provocati alla parte dalla fiamma di brasatura.

Tabella 1 (Fig. 4-2)

D.E. del tubo di rame (mm)	A (mm)	
	Attrezzo per raccordi a cartella per R410A	Attrezzo per raccordi a cartella per für R22-R407C
	Tipo a innesto	
Ø6,35 (1/4")	0 - 0,5	1,0 - 1,5
Ø9,52 (3/8")	0 - 0,5	1,0 - 1,5
Ø12,7 (1/2")	0 - 0,5	1,0 - 1,5
Ø15,88 (5/8")	0 - 0,5	1,0 - 1,5
Ø19,05 (3/4")	0 - 0,5	1,0 - 1,5

⚠ Avvertenza:

Al momento dell'installazione dell'unità, collegare saldamente i tubi del refrigerante prima di azionare il compressore.

4.3. Tubazione del refrigerante (Fig. 4-4)

■ Per SW40, 50

Rimuovere il pannello di servizio Ⓓ (1 vite).

■ Per SW75-200

Rimuovere il pannello di servizio Ⓓ (3 viti: SW75-120; 4 viti: SW160, 200) il lato anteriore del pannello di copertura Ⓐ (2 viti) e il lato posteriore del pannello di copertura Ⓑ (2 viti: SW75-120; 4 viti: SW160, 200) del pannello di copertura.

- Eseguire i collegamenti delle tubazioni refrigerante per l'unità interna/esterna quando la valvola d'arresto dell'unità esterna è completamente chiusa.
- Vuotare l'aria dalla sezione interna e dalla tubazione di collegamento.
- Dopo aver collegato i tubi del refrigerante, controllare gli altri tubi collegati e l'unità interna per verificare la presenza di eventuali perdite di gas. (Consultare il punto 4.4 Tubo del refrigerante e metodo di verifica tenuta.)
- Una pompa a vuoto ad elevate prestazioni è usata all'apertura di servizio della valvola di arresto per mantenere il vuoto per un tempo adeguato (almeno un'ora dopo aver raggiunto -101 kPa (5 Torr)) al fine di asciugare a vuoto l'interno dei tubi. Controllare sempre il grado di vuoto presso il collettore strumenti. Nel caso sia rimasta umidità nel tubo, il grado di vuoto talvolta non è raggiunto applicando il vuoto per breve tempo. Dopo l'asciugatura a vuoto, aprire completamente le valvole di arresto (liquido e gas) per l'unità esterna. Questo permette di collegare completamente le linee refrigeranti interna ed esterna.
 - Se l'asciugatura a vuoto non è adeguata, all'interno delle linee potrebbero rimanere aria e vapore acqueo con la possibile conseguenza di un aumento anomalo dell'alta pressione, un abbassamento anomalo della bassa pressione, un deterioramento dell'olio refrigerante a causa dell'umidità, ecc.
 - Lasciando chiuse le valvole di arresto e mettendo in funzione l'unità, si rischia di danneggiare il compressore e le valvole di controllo.
 - Utilizzare un rivelatore di perdite di acqua saponata per verificare la presenza di eventuali perdite di gas nelle sezioni di giunzione dei tubi dell'unità esterna.
 - Non utilizzare il refrigerante dell'unità per spurgare l'aria dai tubi del refrigerante.
 - Terminato il lavoro con le valvole, stringere i cappucci delle valvole con la coppia di serraggio corretta: da 20 a 25 N·m (da 200 a 250 kgf·cm).
Se i cappucci non vengono sostituiti o stretti come previsto, si possono verificare perdite di refrigerante. Inoltre, non danneggiare la parte interna dei cappucci in quanto essi fungono da tenuta per prevenire eventuali perdite di refrigerante.
- Utilizzare il sigillante per sigillare le estremità dell'isolamento termico attorno alle sezioni di giunzione dei tubi per prevenire la penetrazione dell'acqua nell'isolamento termico.

4. Installazione della tubazione del refrigerante

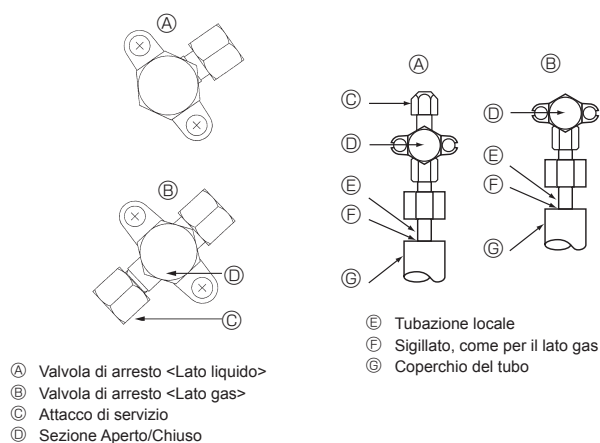

- Ⓐ Valvola di arresto <Lato liquido>
- Ⓑ Valvola di arresto <Lato gas>
- Ⓒ Attacco di servizio
- Ⓓ Sezione Aperto/Chiuso

- Ⓔ Tubazione locale
- Ⓕ Sigillato, come per il lato gas
- Ⓖ Coperchio del tubo

Fig. 4-5

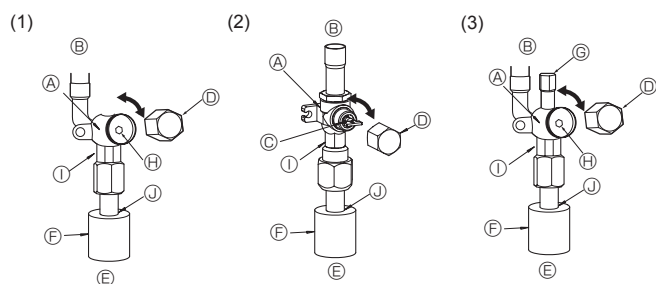

Fig. 4-6

Fig. 4-7

Fig. 4-8

- Ⓐ Valvola
- Ⓑ Lato unità
- Ⓒ Maniglia
- Ⓓ Cappuccio
- Ⓔ Lato tubazione locale
- Ⓕ Coperchio della tubazione
- Ⓖ Attacco di servizio
- Ⓗ Coperchio del tubo

- Ⓘ Sezione doppia chiave
(Non utilizzare una chiave se non in questo punto. Potrebbero verificarsi perdite di refrigerante.)
- Ⓙ Sezione tenuta
(Sigillare l'estremità del materiale isolante termico nel punto di collegamento delle tubazioni con qualsiasi materiale sigillante a disposizione, in modo che l'acqua non s'infiltri nel materiale termico isolante.)

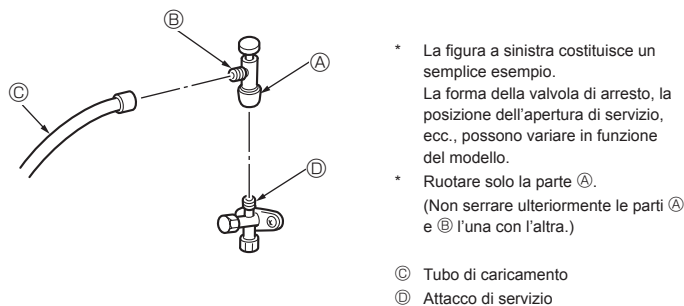

Fig. 4-8

- * La figura a sinistra costituisce un semplice esempio. La forma della valvola di arresto, la posizione dell'apertura di servizio, ecc., possono variare in funzione del modello.
- * Ruotare solo la parte Ⓐ. (Non serrare ulteriormente le parti Ⓐ e Ⓑ l'una con l'altra.)

- Ⓒ Tubo di caricamento
- Ⓓ Attacco di servizio

4.4. Tubo del refrigerante e metodo di verifica tenuta (Fig. 4-5)

- (1) Collegare gli strumenti di verifica.
 - Accertarsi che le valvole di arresto Ⓐ e Ⓑ siano chiuse e non aprirle.
 - Aggiungere pressione alle linee del refrigerante attraverso il punto per interventi di servizio Ⓒ della valvola di arresto del liquido Ⓐ.
- (2) Aggiungere gradualmente la pressione alla pressione specificata.
 - ① Pressurizzare a 0,5 MPa (5 kgf/cm²G), attendere cinque minuti ed accertarsi che la pressione non scenda.
 - ② Pressurizzare a 1,5 MPa (15 kgf/cm²G), attendere cinque minuti ed accertarsi che la pressione non scenda.
 - ③ Pressurizzare a 4,15 MPa (41,5 kgf/cm²G), attendere cinque minuti e misurare la temperatura circostante e la pressione del refrigerante.
- (3) Se la pressione specificata viene mantenuta per circa un giorno senza diminuire, significa che i tubi hanno superato la prova e non ci sono perdite.
 - Se la temperatura circostante cambia di 1°C, la pressione tende a cambiare di circa 0,01 MPa (0,1 kgf/cm²G). Apportare le modifiche necessarie.
- (4) Un calo di pressione nelle fasi (2) o (3) indica una perdita di gas. Cercare le cause della perdita.

4.5. Metodo di apertura della valvola di arresto

La modalità di aperture della valvola di arresto varia a seconda del modello dell'unità esterna. Utilizzare la modalità corretta per aprire le valvole di arresto.

- (1) Lato del gas di SW75 (Fig. 4-6)
 - ① Togliere il cappuccio e girare fino a quando è possibile l'asta della valvola in senso antiorario utilizzando una chiave esagonale di 4 mm. Smettere di girare quando si urta l'otturatore.
(\varnothing 15,88: circa 13 giri)
 - ② Assicurarsi che la valvola d'arresto sia completamente aperta e riportare il cappuccio alla posizione originale.
- (2) Lato gas di SW100, 200 (Fig. 4-7)
 - ① Rimuovere il cappuccio, tirare la maniglia verso di sé e ruotare di 1/4 di giro in senso antiorario per aprire.
 - ② Assicurarsi che la valvola d'arresto sia completamente aperta, spingere in dentro la maniglia e riportare il cappuccio alla posizione originale.
- (3) Lato liquido di SW75-200 e lato del gas/liquido di SW40-75 (Fig. 4-8)
 - ① Togliere il cappuccio e girare fino a quando è possibile l'asta della valvola in senso antiorario utilizzando una chiave esagonale di 4 mm. Smettere di girare quando si urta l'otturatore.
(\varnothing 9,52: circa 10 giri)
 - ② Assicurarsi che la valvola d'arresto sia completamente aperta, spingere in dentro la maniglia e riportare il cappuccio alla posizione originale.

I tubi del refrigerante sono avvolti in un materiale protettivo per SW75-200

- I tubi possono essere avvolti in un materiale protettivo fino ad un diametro di \varnothing 90 prima e dopo la connessione. Tagliare il foro di uscita nel coperchio del tubo dopo il solco ed avvolgere i tubi.

Spazio libero di ingresso del tubo per SW75-200

- Con del sigillante o del mastice sigillare la bocca di ingresso dei tubi in modo da non far rimanere nessuno spazio libero.

(La mancata chiusura degli spazi liberi può essere causa di rumorosità o perdite di acqua, nonché consentire la penetrazione dell'acqua con conseguenti guasti all'impianto.)

Precauzioni per l'utilizzo della valvola di caricamento (Fig. 4-9)

Non stringere eccessivamente l'apertura di servizio al momento dell'installazione, altrimenti il nucleo della valvola può deformarsi ed allentarsi, con il rischio di perdite di gas.

Dopo aver posizionato la parte Ⓑ nella direzione desiderata, ruotare unicamente la parte Ⓐ e serrarla.

Dopo aver serrato la parte Ⓐ, non serrare ulteriormente le parti Ⓐ e Ⓑ l'una con l'altra.

⚠ Avvertenza:

Al momento dell'installazione dell'unità, collegare saldamente i tubi del refrigerante prima di azionare il compressore.

4. Installazione della tubazione del refrigerante

4.6. Aggiunta di refrigerante

- Il caricamento supplementare non è necessario se la lunghezza del tubo non supera 10 m (SW40-120), 30 m (SW160, 200).
- Se la lunghezza del tubo supera 10 m (SW40-120), 30 m (SW160, 200), caricare l'unità con refrigerante R410A supplementare in conformità alle lunghezze dei tubi ammesse indicate nella tabella in basso.

* Quando l'unità è ferma, caricare l'unità con altro refrigerante attraverso la valvola di arresto del liquido dopo aver creato il vuoto nei tubi di prolunga e nell'unità interna. Quando l'unità è in funzione, aggiungere il refrigerante alla valvola di controllo del gas utilizzando un caricatore di sicurezza. Non aggiungere il refrigerante liquido direttamente alla valvola di controllo.

* Dopo aver caricato il refrigerante nell'unità, annotare la quantità di refrigerante aggiunta sull'etichetta di servizio (applicata sull'unità).

Per maggiori informazioni, vedere "1.5. Utilizzo delle unità esterne caricate con refrigerante R410A".

- Durante l'installazione di unità multiple, prestare estrema attenzione. Il collegamento ad un'unità interna sbagliata può causare un aumento anomalo della pressione, con gravi effetti sulle prestazioni dell'impianto.

Modello	Lunghezza del tubo consentita	Differenza verticale consentita	Quantità di caricamento di refrigerante supplementare					
			11 - 20 m	21 - 30 m	31 - 40 m	41 - 50 m	51 - 60 m	61 - 75 m
SW40, 50	2 m - 40 m	-10 m	0,2 kg	0,4 kg	0,6 kg	—	—	—
SW75	2 m - 40 m	-10 m	0,4 kg	0,8 kg	1,4 kg	—	—	—
SW100, 120	2 m - 75 m	-30 m	0,2 kg	0,4 kg	1,0 kg	1,6 kg	2,2 kg	2,8 kg

Modello	Lunghezza del tubo consentita	Differenza verticale consentita	Quantità di caricamento di refrigerante supplementare				
			31 - 40 m	41 - 50 m	51 - 60 m	61 - 70 m	71 - 80 m
SW160	2 m - 80 m	-30 m	0,9 kg	1,8 kg	2,7 kg	3,6 kg	Calcolare la quantità di refrigerante supplementare utilizzando la formula
SW200	2 m - 80 m	-30 m	1,2 kg	2,4 kg	3,6 kg	4,8 kg	

Se la lunghezza supera 70 m

Se la lunghezza totale delle tubazioni supera 70 m, calcolare la quantità di caricamento supplementare in base ai requisiti di seguito.

Nota: se il calcolo restituisce un numero negativo (vale a dire una "sottrazione" di refrigerante), o se il risultato del calcolo è un valore inferiore a "Quantità di caricamento supplementare per 70 m", eseguire il caricamento supplementare utilizzando la quantità indicata in "Quantità di caricamento supplementare per 70 m".

Quantità di caricamento supplementare (kg)	=	Tubazione principale: dimensioni della linea del liquido ø12,7, lunghezza complessiva × 0,11 (m) × 0,11 (kg/m)	+	Tubazione principale: dimensioni della linea del liquido ø9,52, lunghezza complessiva × 0,09 (linea del gas: ø25,4) (m) × 0,09 (kg/m)	+	Tubazione di diramazione: dimensioni della linea del liquido ø9,52, lunghezza complessiva × 0,06 (linea del gas: ø15,88) (m) × 0,06 (kg/m)	+	Tubazione di diramazione: dimensioni della linea del liquido ø6,35, lunghezza complessiva × 0,02 (m) × 0,02 (kg/m)	-	3,6 (kg)
---	---	--	---	--	---	---	---	---	---	----------

Quantità di caricamento supplementare per 70 m	SW160	3,6 kg
	SW200	4,8 kg

4. Installazione della tubazione del refrigerante

4.7. Precauzioni nel caso si riutilizzino i tubi di refrigerante R22 già presenti

- Vedere il diagramma di flusso in basso per stabilire se i tubi esistenti possano essere utilizzati e se sia necessario utilizzare un filtro per l'umidità.
- Se il diametro dei tubi esistenti è diverso da quello specificato, vedere i dati tecnologici per accertare di poter utilizzare detti tubi.

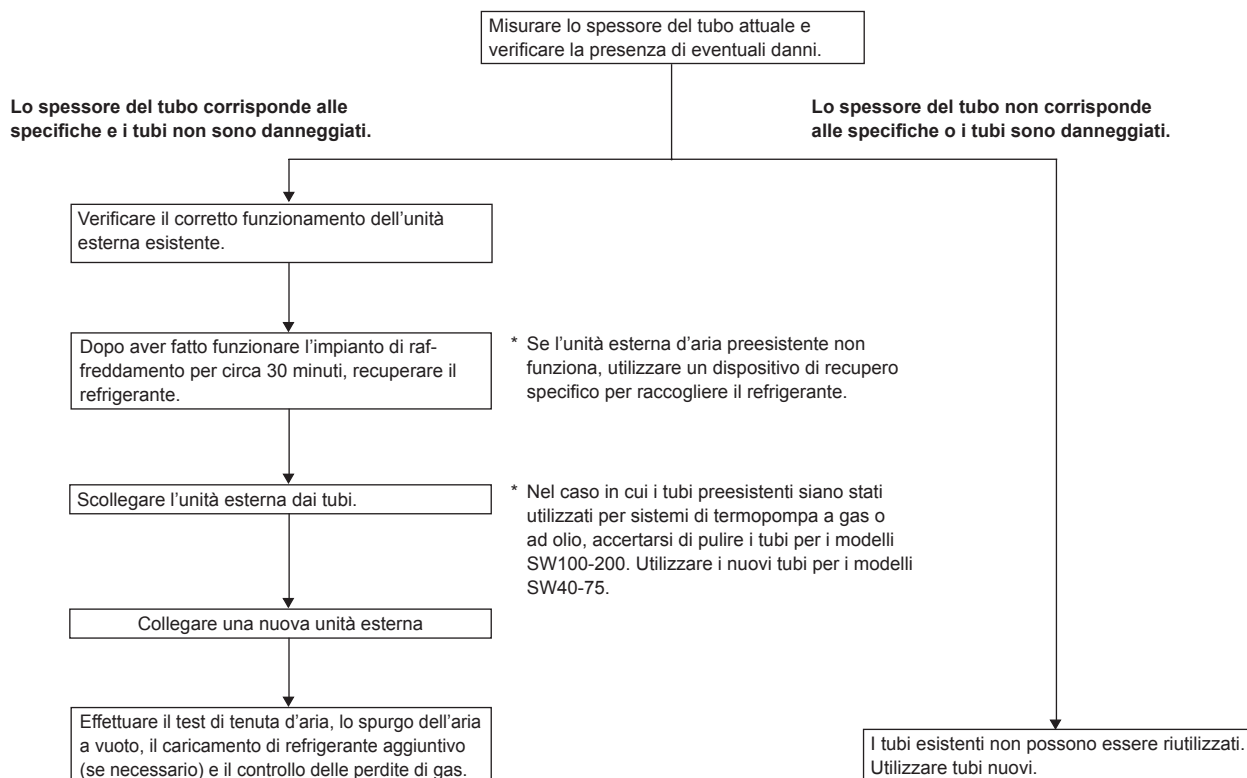

5. Installazione della tubazione di drenaggio

Collegamento del tubo di drenaggio della sezione esterna

Se è necessario eseguire la tubazione di drenaggio, utilizzare il tubo o la vaschetta di drenaggio (in opzione).

	SW40, 50	SW75	SW100, 120	SW160, 200
Tubo di drenaggio	PAC-SG61DS-E			
Vaschetta di drenaggio	PAC-SG63DP-E	PAC-SG64DP-E		PAC-SH97DP-E

6. Installazione delle tubazioni dell'acqua

Quantità minima di acqua

Nel circuito idraulico è necessaria la quantità seguente di acqua.

Modello	Quantità minima di acqua (L)
SW40	30
SW50	40
SW75	60
SW100	80
SW120	120
SW160	160
SW200	200

7. Collegamenti elettrici

7.1. Unità esterna (Fig. 7-1, Fig. 7-2)

- ① Rimuovere il pannello di servizio.
- ② Posizionare i cavi secondo la Fig. 7-1 e la Fig. 7-2.

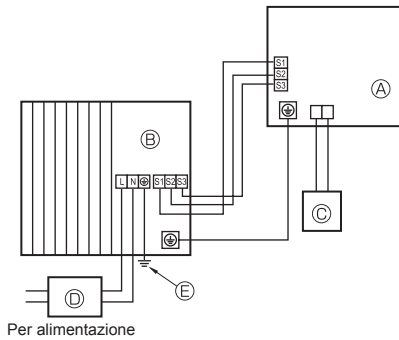
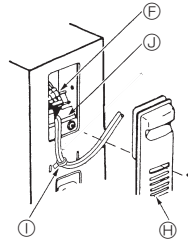

Fig. 7-1

- (A) Unità interna (Unità interfaccia/Regolatore temp. flusso)
- (B) Unità esterna
- (C) Telecomando
- (D) Interruttore generale (Interruttore delle perdite a terra)
- (E) Massa

■ SW40, 50V



■ SW40, 50V

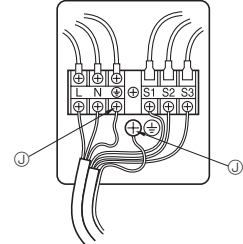

■ SW75-200

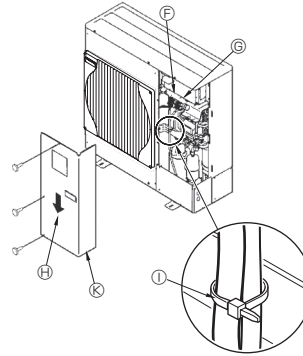

■ SW75-120V

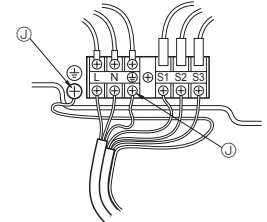

■ SW100-200Y

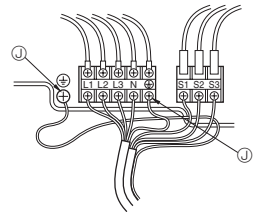

Fig. 7-2

- (F) Blocco terminale
- (G) Blocco terminale collegamento unità interna/esterna (S1, S2, S3)
- (H) Pannello di servizio
- (I) Fascetta serracavi

- * Fissare i cavi in modo che non tocchino il centro del pannello di servizio o la valvola del gas.
- (J) Morsetto di terra
- (K) Cablare i cavi in modo che non siano a contatto con il centro del pannello di servizio.

Nota:

Se il foglio di protezione della scatola dei componenti elettrici viene rimosso durante la manutenzione, accertarsi di ricollocarlo al suo posto.

⚠ Cautela:

Assicurarsi di installare la linea N. Senza la linea N, potrebbero verificarsi danni all'unità.

7.2. Collegamenti elettrici locali

Modello unità esterna	SW40, 50V	SW75V	SW100V	SW120V	SW100, 120Y	SW160, 200Y	
Sezione esterna alimentazione	~N (Monofase), 50 Hz, 230 V	~N (Monofase), 50 Hz, 230 V	~N (Monofase), 50 Hz, 230 V	~N (Monofase), 50 Hz, 230 V	3N~ (3 fasi, 4 fili), 50 Hz, 400 V	3N~ (3 fasi, 4 fili), 50 Hz, 400 V	
Capacità di ingresso unità esterna Interruttore principale *1 (Interruttore di rete)	16 A	25 A	32 A	40 A	16 A	32 A	
Cablaggi N, filo x dimensione (mm ²)	Sezione esterna alimentazione	3 × Min. 1,5	3 × Min. 2,5	3 × Min. 4	3 × Min. 6	5 × Min. 1,5	5 × Min. 1,5
	Sezione interna-Sezione esterna *2	3 × 1,5 (Polar)	3 × 1,5 (Polar)	3 × 1,5 (Polar)	3 × 1,5 (Polar)	3 × 1,5 (Polar)	Lunghezza del cavo 50 m: 3 × 4 (Polar)/ Lunghezza del cavo 80 m: 3 × 6 (Polar)
	Messa a terra Sezione interna-Sezione esterna *2	1 × Min. 1,5	1 × Min. 1,5	1 × Min. 1,5	1 × Min. 1,5	1 × Min. 1,5	1 × Min. 2,5
	Collegamento comando a distanza/sezione interna *3	2 × 0,3 (Senza polarità)	2 × 0,3 (Senza polarità)	2 × 0,3 (Senza polarità)	2 × 0,3 (Senza polarità)	2 × 0,3 (Senza polarità)	2 × 0,3 (Senza polarità)
Capacità circuito	Sezione esterna L-N (Monofase)						
	Sezione esterna L1-N, L2-N, L3-N (3 fasi) *4	AC 230 V	AC 230 V	AC 230 V	AC 230 V	AC 230 V	AC 230 V
	Sezione interna-Sezione esterna S1-S2 *4	AC 230 V	AC 230 V	AC 230 V	AC 230 V	AC 230 V	AC 230 V
	Sezione interna-Sezione esterna S2-S3 *4	DC 24 V	DC 24 V	DC 24 V	DC 24 V	DC 24 V	DC 24 V
Collegamento comando a distanza/sezione interna *4	DC 12 V	DC 12 V	DC 12 V	DC 12 V	DC 12 V	DC 12 V	

*1. Utilizzare un interruttore automatico del circuito di dispersione a terra (NV) con una separazione dei contatti di almeno 3,0 mm in ogni polo.

Accertarsi che l'interruttore del circuito di dispersione sia compatibile con armoniche più alte.

Utilizzare sempre un interruttore del circuito di dispersione compatibile con armoniche più alte in quanto questa unità è dotata di inverter.

L'uso di un interruttore inadeguato può compromettere il funzionamento dell'inverter.

*2. (SW40-120)

Max. 45 m

Se si utilizzano cavi da 2,5 mm², Max. 50 m

Se si utilizzano cavi da 2,5 mm² ed S3 distinti, Max. 80 m

(SW160, 200)

Lunghezza massima: 80 m. La lunghezza massima complessiva, compresi tutti i collegamenti interni/ interni, è di 80 m.

* Utilizzare un cavo per S1 e S2 e l'altro cavo per S3, come mostrato nella figura.



*3. Collegare un cavo da 10 m al controllore remoto.

*4. Questi valori NON vengono sempre applicati alla messa a terra.

La differenza di potenziale tra il terminale S3 e il terminale S2 è DC 24 V. Il collegamento tra i terminali S3 e S1 NON è isolato elettricamente dal trasformatore o da altri dispositivi.

7. Collegamenti elettrici

- Nota:**
1. I collegamenti elettrici devono rispettare le pertinenti norme locali e nazionali.
 2. I cavi di alimentazione e di collegamento della sezione interna/esterna non devono essere più leggeri dei cavi flessibili rivestiti di policloroprene (modello 60245 IEC 57).
 3. Collegare i cavi tra l'unità interna/il regolatore di temperatura del flusso e l'unità esterna direttamente alle unità (non sono consentiti collegamenti intermedi).
- I collegamenti intermedi potrebbero generare errori di comunicazione. Se l'acqua dovesse entrare in un punto di congiunzione intermedio potrebbe causare un isolamento a terra insufficiente o un contatto elettrico scarso.
(Se dovesse essere necessario un collegamento intermedio, evitare che l'acqua possa entrare all'interno dei cavi.)
4. Installare un cavo di messa a terra più lungo degli altri cavi.
 5. Non costruire un sistema la cui alimentazione venga attivata e disattivata frequentemente.

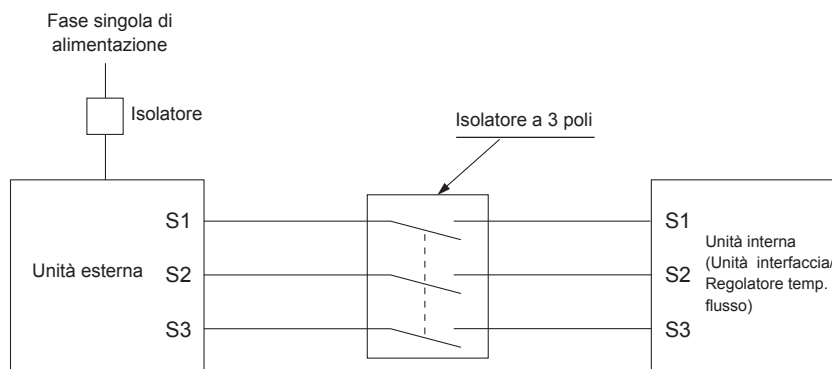

⚠ Avvertenza:

Per i cavi di comando A, esiste un potenziale di alta tensione sul terminale S3, dovuto alla tipologia del circuito elettrico, che non dispone di isolamento elettrico tra la linea di alimentazione e la linea del segnale di comunicazione. Pertanto, quando si esegue la manutenzione, disinserire l'alimentazione principale. Inoltre, non toccare i terminali S1, S2, S3 quando è inserita l'alimentazione. Qualora sia necessario utilizzare un isolatore tra l'unità interna e l'unità esterna, utilizzare un isolatore di tipo a 3 poli.

Non giuntare mai il cavo dell'alimentazione o il cavo di collegamento interno-esterno, diversamente ciò potrebbe essere causa di fumo, incendio o mancato collegamento.

CAVO DI COLLEGAMENTO SEZIONE INTERNA/ESTERNA (SW160, 200)

Sezione trasversale cavo	Dimensione cavo (mm ²)	Numero di cavi	Polarità	L (m)*6
Tonda	2,5	3	Senso orario : S1-S2-S3 * Fare attenzione alla striscia gialla e verde	(30) *2
Piatta	2,5	3	Non disponibile (Il conduttore centrale non è provvisto di guaina protettiva)	Non disponibile *5
Piatta	1,5	4	Da sinistra a destra : S1-Aperto-S2-S3	(18) *3
Tonda	2,5	4	Senso orario : S1-S2-S3-Aperto * Collegare S1 e S3 all'angolo opposto	(30) *4

*1: I cavi di alimentazione delle apparecchiature elettriche non devono essere più leggeri dei cavi 60245 IEC o 227 IEC.

*2: Se il cavo con la striscia gialla e verde è disponibile.

*3: In caso di collegamento con polarità normale (S1-S2-S3), la dimensione del cavo è 1,5 mm².

*4: In caso di collegamento con polarità normale (S1-S2-S3).

*5: Se i cavi piatti sono collegati come mostrato in figura, possono essere utilizzati per una lunghezza massima di 30 m.



*6: La lunghezza del cavo indicata è solo un valore di riferimento. Potrebbe essere diversa a seconda delle condizioni di installazione, umidità, materiali, ecc.

7.3. Impostazione dimensioni interruttore di rete (solo per SW75)

Le dimensioni dell'interruttore di rete sono modificabili tramite i DIP switch SW7-4,5 presenti sulla scheda di controllo.

SW7		Dimensioni interruttore di rete	
4	5	Sia per unità interna, che esterna	Solo per unità esterna
OFF	OFF	25A (Predefinito)	20A
OFF	ON	20A	16A
ON	ON	16A	—

*1. Eseguire l'impostazione a unità spenta (OFF). L'impostazione diventerà effettiva dopo la riaccensione.

*2. Durante il funzionamento a carico elevato in presenza di un interruttore di rete di dimensioni ridotte, potrebbero essere adottate limitazioni di capacità.

8. Funzioni speciali

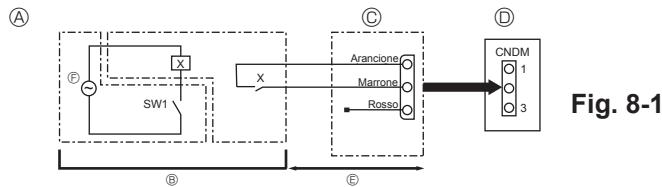

Fig. 8-1

- A Esempio di schema del circuito (modalità bassa rumorosità)
 B Disposizione in loco
 C Adattatore di input esterno (PAC-SC36NA-E)
 X: Relè
 D Pannello di comando dell'unità esterna
 E Max. 10 m
 F Alimentazione per relè

8.1. Modalità bassa rumorosità (modifica in loco) (Fig. 8-1)

Eseguito la seguente modifica, la rumorosità dell'unità esterna può essere ridotta di circa 3-4 dB.

La modalità a bassa rumorosità viene attivata aggiungendo un timer disponibile in commercio o un'entrata di contatto di un interruttore ON/OFF sul connettore CNDM (optional) sul pannello di comando dell'unità esterna.

- La capacità dipende dalla temperatura e dalle condizioni esterne, ecc.
- ① Completare il circuito come illustrato utilizzando l'adattatore di entrata esterno (PAC-SC36NA-E) (optional).
 - ② SW7-1 (Pannello di comando dell'unità esterna): OFF
 - ③ SW1 ON: Modalità bassa rumorosità
SW1 OFF: Funzionamento normale

8.2. Recupero del refrigerante (Pompaggio)

Eeguire le seguenti procedure per recuperare il refrigerante nel caso si spostino l'unità interna o quella esterna.

- ① Alimentare l'impianto (interruttore automatico).
 - * Quando l'impianto viene alimentato, accertare che il messaggio "CENTRALLY CONTROLLED" non sia visualizzato sul telecomando. Se il messaggio "CENTRALLY CONTROLLED" fosse visualizzato, il recupero del refrigerante non può essere eseguito normalmente.
 - * La comunicazione tra unità interna ed esterna si avvia circa 3 minuti dopo l'accensione (interruttore di circuito). Avviare il pompaggio 3 o 4 minuti dopo l'accensione (interruttore di circuito su ON).
 - * In caso di controllo di unità multiple, prima dell'accensione scollegare il cablaggio tra l'unità interna principale e l'unità interna secondaria. Per ulteriori dettagli consultare il manuale di installazione dell'unità interna.
- ② Una volta che la valvola di arresto del liquido si chiude, impostare lo switch SWP sul pannello di comando dell'unità esterna su ON. Il compressore (unità esterna) e i ventilatori (unità interna ed esterna) iniziano a funzionare e la fase di recupero del refrigerante comincia. I LED1 e LED2 sul pannello di comando dell'unità esterna sono accesi.
 - * Mettere l'interruttore SWP (a pulsante) su ON soltanto se l'unità è spenta. Tuttavia, anche se l'unità è spenta e si mette l'interruttore SWP su ON meno di 3 minuti dopo l'arresto del compressore, sarà impossibile eseguire il recupero del refrigerante. Attendere che il compressore si sia fermato per 3 minuti, quindi mettere l'interruttore SWP di nuovo su ON.

- ③ Poiché l'unità si arresta automaticamente circa 2 o 3 minuti dopo il recupero del refrigerante (LED1 spento, LED2 acceso), chiudere velocemente la valvola di arresto del gas. Se il LED1 è acceso e il LED2 è spento e l'unità esterna si è arrestata, l'operazione di recupero refrigerante non si è svolta correttamente. Aprire completamente la valvola di arresto del liquido, quindi, trascorsi 3 minuti, ripetere le operazioni indicate al punto ②.
 - * Se il recupero del refrigerante è stato eseguito normalmente (LED1 spento, LED2 acceso), l'unità rimane spenta finché l'alimentazione è scollegata.
- ④ Scollegare l'alimentazione (interruttore di circuito).
 - * Tenere presente che quando i tubi di prolunga sono molto lunghi e vi è una grande quantità di refrigerante, può accadere che non si riesca ad eseguire l'operazione di pompaggio. Durante l'operazione di pompaggio, accertarsi che la bassa pressione venga ridotta fino a raggiungere quasi 0 MPa (manometro).

⚠ Avvertenza:

Quando si esegue il pompaggio del refrigerante, arrestare il compressore prima di scollegare i tubi del refrigerante. In caso di penetrazione di aria, ecc., il compressore potrebbe infatti esplodere.

9. Controllo del sistema

Impostare l'indirizzo del refrigerante utilizzando il dip switch dell'unità esterna.

Impostazioni della funzione di SW1

Impostazioni SW1	Indirizzo refrigerante	Impostazioni SW1	Indirizzo refrigerante
ON OFF 3 4 5 6 7	00	ON OFF 3 4 5 6 7	03
ON OFF 3 4 5 6 7	01	ON OFF 3 4 5 6 7	04
ON OFF 3 4 5 6 7	02	ON OFF 3 4 5 6 7	05

Nota:

- a) È possibile collegare fino a 6 unità.
- b) Le unità devono essere tutte dello stesso modello.
- c) Per le impostazioni dei dip switch dell'unità interna, consultare il manuale di installazione dell'unità interna.

10. Specifiche

		SW40	SW50	SW75	SW100	SW120	SW160	SW200	
Livello sonoro (Misurato alla frequenza operativa nominale)									
SPL	Riscaldamento	dB(A)	45	46	51	54	54	62	62
	Raffreddamento	dB(A)	45	46	48	50	51	58	60
PWL	Riscaldamento	dB(A)	62	63	69	70	72	78	78

Περιεχόμενα

1. Προφυλακτικά Μέτρα Ασφαλείας.....	68	6. Εργασίες σωληνώσεων νερού	75
2. Χώρος εγκατάστασης	69	7. Ηλεκτρικές εργασίες	76
3. Εγκατάσταση της εξωτερικής μονάδας.....	71	8. Ειδικές λειτουργίες.....	78
4. Εγκατάσταση της σωλήνωσης ψυκτικού υγρού	71	9. Έλεγχος συστήματος.....	78
5. Εργασίες Σωληνώσεων Αποχέτευσης.....	75	10. Προδιαγραφές	78



Σημείωση: Το σύμβολο αυτό αφορά μόνο τις χώρες της ΕΕ.

Αποτελεί το σύμβολο σήμανσης της Οδηγίας 2012/19/ΕΕ Άρθρο 14 “Ενημέρωση των χρηστών” και Παράρτημα ΙΧ.

Το προϊόν MITSUBISHI ELECTRIC που διαθέτετε είναι σχεδιασμένο και κατασκευασμένο από υλικά και εξαρτήματα υψηλής ποιότητας, τα οποία μπορούν να ανακυκλωθούν και να χρησιμοποιηθούν ξανά.

Το σύμβολο αυτό σημαίνει ότι ο ηλεκτρολογικός και ηλεκτρικός εξοπλισμός, στο τέλος της διάρκειας ζωής του, θα πρέπει να απορριφτεί ξεχωριστά από τα υπόλοιπα οικιακά απορρίμμάτα σας.

Παρακαλούμε διαθέστε (εξαλείψτε) τον εξοπλισμό αυτό στον τοπικό σας κοινοτικό κέντρο συλλογής/ανακύκλωσης απορριμμάτων.

Στην Ευρωπαϊκή Ένωση υπάρχουν ξεχωριστά συστήματα συλλογής για τα χρησιμοποιημένα ηλεκτρολογικά και ηλεκτρικά προϊόντα.

Βοηθήστε μας να προστατεύσουμε το περιβάλλον στο οποίο ζούμε!

⚠ Προσοχή:

• Το R410A δεν πρέπει να διαχέεται στην ατμόσφαιρα:

• Το R410A είναι ένα φθοριούχο αέριο θερμοκηπίου που, σύμφωνα με το Πρωτόκολλο του Κιότο, έχει δυναμικό θέρμανσης του πλανήτη (GWP)=1975.

1. Προφυλακτικά Μέτρα Ασφαλείας

▶ Πριν κάνετε την εγκατάσταση της μονάδας, βεβαιωθείτε ότι διαβάσατε όλα τα “Προφυλακτικά Μέτρα Ασφαλείας”.

▶ Πριν κάνετε τη σύνδεση στο σύστημα, παρακαλούμε να αναφέρετε ή να ζητήσετε επιβεβαίωση από τον αρμόδιο οργανισμό ανεφοδιασμού.

▶ Εξοπλισμός συμβατός προς το πρότυπο IEC/EN 61000-3-12 (PUHZ-SW100/120VHA)

▶ PUHZ-SW160, 200YKA

“Ο παρών εξοπλισμός συμμορφώνεται προς το πρότυπο IEC 61000-3-12 υπό την προϋπόθεση ότι το Ssc της ισχύος βραχυκύκλωσης είναι μεγαλύτερο ή ίσο με το Ssc (*1) του σημείου διεπαφής της παροχής του χρήστη και του δημόσιου δικτύου. Είναι ευθύνη του εγκαταστάτη ή του χρήστη να διασφαλίσει, σε συνεργασία με την επι-χείρηση εκμετάλλευσης του δικτύου διανομής εάν χρειαστεί, ότι ο εξο-πλισμός συνδέεται αποκλειστικά και μόνο με παροχή η οποία διαθέτει Ssc ισχύος βραχυκύκλωσης μεγαλύτερο ή ίσο με το Ssc (*1)”

Ssc (*1)

Μοντέλο	Ssc (MVA)
PUHZ-SW160YKA	1,35
PUHZ-SW200YKA	1,49

⚠ Προειδοποίηση:

- Η εγκατάσταση της μονάδας δεν πρέπει να γίνεται από το χρήστη. Ζητήστε από τον αντιπρόσωπο ή από εξουσιοδοτημένο τεχνικό να εγκαταστήσει τη μονάδα. Αν η εγκατάσταση της μονάδας δεν γίνει σωστά, μπορεί να προκληθεί διαρροή νερού, ηλεκτροπληξία ή πυρκαγιά.
- Για τις εργασίες εγκατάστασης, ακολουθήστε τις οδηγίες που υπάρχουν στο Εγχειρίδιο Εγκατάστασης και χρησιμοποιήστε τα κατάλληλα εργαλεία και τα εξαρτήματα σωλήνων που είναι ειδικά κατασκευασμένα για χρήση με το ψυκτικό R410A. Το ψυκτικό R410A στο σύστημα HFC βρίσκεται υπό 1,6 φορές μεγαλύτερη πίεση από την πίεση των κοινών ψυκτικών. Αν χρησιμοποιηθούν εξαρτήματα σωλήνων που δεν προορίζονται για χρήση με το ψυκτικό R410A και η εγκατάσταση της μονάδας δεν γίνει σωστά, οι σωλήνες μπορεί να σπάσουν και να προκαλέσουν ζημιές ή τραυματισμούς. Επίσης, μπορεί να προκληθεί διαρροή νερού, ηλεκτροπληξία ή πυρκαγιά.
- Η εγκατάσταση της μονάδας πρέπει να γίνει σύμφωνα με τις οδηγίες προκειμένου να ελαχιστοποιηθεί ο κίνδυνος ζημιών από σεισμούς, τυφώνες ή δυνατούς ανέμους. Όταν η μονάδα δεν είναι σωστά εγκατεστημένη, μπορεί να πέσει και να προκαλέσει ζημιά ή τραυματισμό.
- Η μονάδα πρέπει να εγκατασταθεί και να στερεωθεί καλά σε μια επιφάνεια που μπορεί να αντέξει το βάρος της. Αν η μονάδα τοποθετηθεί σε ασταθή επιφάνεια, μπορεί να πέσει και να προκαλέσει τραυματισμούς.
- Αν το κλιματιστικό πρόκειται να εγκατασταθεί σε μικρό χώρο, πρέπει να ληφθούν μέτρα προκειμένου να αποτραπεί η συγκέντρωση ψυκτικού στο δωμάτιο επάνω από το όριο ασφαλείας σε περίπτωση που σημειωθεί διαρροή. Συμβουλευτείτε τον αντιπρόσωπο για τα κατάλληλα μέτρα που πρέπει να λάβετε προκειμένου να αποτρέψετε την υπέρβαση των ορίων ασφαλείας όσον αφορά τη συγκέντρωση ψυκτικού. Αν σημειωθεί διαρροή ψυκτικού και υπέρβαση του ορίου συγκέντρωσης, υπάρχει σοβαρός κίνδυνος για την υγεία εξαιτίας της έλλειψης οξυγόνου στο δωμάτιο.
- Αερίστε το χώρο σε περίπτωση διαρροής ψυκτικού κατά τη λειτουργία της μονάδας. Αν το ψυκτικό έρθει σε επαφή με φλόγα, θα απελευθερωθούν δηλητηριώδη αέρια.
- Όλες οι ηλεκτρικές εργασίες πρέπει να εκτελούνται από εκπαιδευμένο τεχνικό και σύμφωνα με τους τοπικούς κανονισμούς και τις οδηγίες που δίνονται σε αυτό το εγχειρίδιο. Τα κλιματιστικά πρέπει να τροποδοτούνται από ξεχωριστές γραμμές και να χρησιμοποιείται η σωστή τάση καθώς και οι κατάλληλοι ασφαλειοδιακόπτες. Οι γραμμές τροποδοσίας με ανεπαρκή ισχύ ή οι εσφαλμένες ηλεκτρικές συνδέσεις μπορεί να προκαλέσουν ηλεκτροπληξία ή πυρκαγιά.
- Χρησιμοποιήστε φωσφορούχο κρατέρωμα C1220 για τη σύνδεση των σωλη-

1.1. Προετοιμασία για την εγκατάσταση

⚠ Προσοχή:

- Μην χρησιμοποιείτε τη μονάδα σε ασυνήθιστους χώρους. Αν η εξωτερική μονάδα εγκατασταθεί σε χώρους όπου υπάρχουν ατμοί, πτητικό λάδι (συμπεριλαμβανομένων των λαδιών μηχανημάτων) ή θειικά αέρια, σε περιοχές όπου υπάρχει υψηλή περιεκτικότητα σε αλάτι όπως τα παράλια, ή σε χώρους όπου υπάρχει ενδεχόμενο η μονάδα να σκεπαστεί με χιόνι, ή απόδοσή του μπορεί να μειωθεί σημαντικά και τα εσωτερικά του μέρη να καταστραφούν.
- Μην εγκαθιστάτε τη μονάδα σε σημεία όπου υπάρχει κίνδυνος διαρροής, απελευθέρωσης, κυκλοφορίας ή συγκέντρωσης εύφλεκτων αερίων. Αν γύρω από τη μονάδα συγκεντρωθούν εύφλεκτα αέρια, υπάρχει κίνδυνος πυρκαγιάς ή έκρηξης.

⚠ Προειδοποίηση:

Περιγράφει τα μέτρα ασφαλείας που πρέπει να λαμβάνονται για την πρόληψη του κινδύνου τραυματισμού ή και θανάτου του χρήστη.

⚠ Προσοχή:

Περιγράφει προφυλακτικά μέτρα που πρέπει να λαμβάνονται για ν'αποφεύγεται βλάβη στη μονάδα.

Αφού ολοκληρωθούν οι εργασίες για την εγκατάσταση, περιγράψτε στον πελάτη τα “Προφυλακτικά Μέτρα Ασφαλείας”, τη χρήση και τη συντήρηση της μονάδας σύμφωνα με τις πληροφορίες στο Εγχειρίδιο Λειτουργίας και εκτελέστε τη δοκιμαστική λειτουργία για να σιγουρευτείτε ότι η μονάδα λειτουργεί κανονικά. Το Εγχειρίδιο Εγκατάστασης και το Εγχειρίδιο Λειτουργίας πρέπει να δοθούν στο χρήστη για αναφορά. Τα εγχειρίδια αυτά πρέπει να δίνονται και στους επόμενους χρήστες της μονάδας.

⚠ :Δείχνει μέρος της συσκευής που πρέπει να γειώνεται.

⚠ Προειδοποίηση:

Διαβάστε προσεκτικά τις ετικέτες που είναι κολλημένες πάνω στην κύρια μονάδα.

νώσεων ψυκτικού, όταν έχετε χαλκοσωλήνες και σωλήνες κράματος χαλκού χωρίς ενώσεις. Αν η σύνδεση των σωληνώσεων δεν γίνει σωστά, η μονάδα δεν θα είναι κατάλληλα γειωμένη και μπορεί να προκληθεί ηλεκτροπληξία.

- Χρησιμοποιείτε μόνο τα συνιστώμενα καλώδια για την καλωδίωση. Οι συνδέσεις της καλωδίωσης πρέπει να γίνονται σωστά χωρίς να ασεύεται πίεση στις συνδέσεις των τερματικών. Επίσης, ποτέ μη συγκολλήσετε τα καλώδια για την καλωδίωση (εκτός αν αναφέρεται διαφορετικά σε αυτό το έγγραφο). Σε περίπτωση που δεν ακολουθήσετε αυτές τις οδηγίες μπορεί να προκληθεί υπερθέρμανση ή πυρκαγιά.
- Το κάλυμμα της πλακέτας ακροδεκτών της εξωτερικής μονάδας πρέπει να είναι καλά στερεωμένο στη θέση του. Αν το κάλυμμα δεν τοποθετηθεί σωστά και εισχωρήσει στη μονάδα σκόνη και υγρασία, μπορεί να προκληθεί ηλεκτροπληξία ή πυρκαγιά.
- Κατά την εγκατάσταση ή τη μετακίνηση της εξωτερικής μονάδας, χρησιμοποιείτε μόνο το συνιστώμενο ψυκτικό (R410A) για την πλήρωση των γραμμών ψυκτικού. Μην το αναμιγνύετε με άλλο ψυκτικό μέσο και μην αφήνετε τον αέρα να παραμείνει μέσα στις γραμμές.
- Εάν αναμιχθεί αέρας με το ψυκτικό, ενδέχεται να προκαλέσει ασυνήθιστα υψηλή πίεση στη γραμμή ψυκτικού, με ενδεχόμενο έκρηξης και άλλους κινδύνους. Η χρήση ψυκτικού διαφορετικού από αυτό που καθορίζεται για το σύστημα θα προκαλέσει μηχανική βλάβη ή δυσλειτουργία του συστήματος ή ζημιά στο σύστημα. Στη χειρότερη περίπτωση, μια τέτοια ενέργεια ενδέχεται να υπονομεύσει την ασφάλεια του προϊόντος.
- Χρησιμοποιείτε μόνο εγκριμένα εξαρτήματα από την Mitsubishi Electric και για την εγκατάστασή τους καλέστε τον αντιπρόσωπο ή εξουσιοδοτημένο τεχνικό. Αν τα εξαρτήματα δεν εγκατασταθούν σωστά, μπορεί να προκληθεί διαρροή νερού, ηλεκτροπληξία ή πυρκαγιά.
- Μην επιχειρήσετε να τροποποιήσετε τη μονάδα. Απευθυνθείτε στον αντιπρόσωπο για εργασίες επισκευής. Αν οι τροποποιήσεις ή οι επισκευές δεν εκτελεστούν σωστά, μπορεί να προκύψει διαρροή νερού, ηλεκτροπληξία ή πυρκαγιά.
- Ο χρήστης δεν πρέπει ποτέ να επιχειρήσει να επισκευάσει τη μονάδα ή να τη μεταφέρει σε άλλη θέση χωρίς τη βοήθεια ειδικού προσωπικού. Αν η μονάδα δεν εγκατασταθεί σωστά, μπορεί να προκληθεί διαρροή νερού, ηλεκτροπληξία ή πυρκαγιά. Αν η εξωτερική μονάδα πρέπει να επισκευαστεί ή να μεταφερθεί, ζητήστε τη βοήθεια του αντιπροσώπου ή ενός εκπαιδευμένου τεχνικού.
- Αφού ολοκληρωθεί η εγκατάσταση, ελέγξτε για τυχόν διαρροές ψυκτικού. Αν υπάρχει διαρροή ψυκτικού στο δωμάτιο και έρθει σε επαφή με τη φλόγα μιας ηλεκτρικής θερμάστρας ή μιας φορητής εστίας μαγειρέματος, υπάρχει κίνδυνος να απελευθερωθούν δηλητηριώδη αέρια.

1. Προφυλακτικά Μέτρα Ασφαλείας

1.2. Προετοιμασία για την εγκατάσταση (μεταφορά)

⚠ Προσοχή:

- Να είστε ιδιαίτερα προσεκτικοί κατά την μεταφορά ή την εγκατάσταση των μονάδων. Για τη μεταφορά της μονάδας, η οποία ζυγίζει τουλάχιστον 20 kg, χρειάζονται δύο ή και περισσότερα άτομα. Μην τη σηκώνετε από τις ταινίες συσκευασίας. Να φοράτε προστατευτικά γάντια κατά την αφαίρεση της μονάδας από την συσκευασία και κατά την μεταφορά της, επειδή μπορεί να τραυματίσετε τα χέρια σας πάνω στα πτερύγια ή στα άκρα άλλων εξαρτημάτων.
- Βεβαιωθείτε ότι τα υλικά συσκευασίας έχουν πεταχτεί σε ασφαλές μέρος. Τα υλικά συσκευασίας, όπως τα καρφιά και άλλα μεταλλικά ή ξύλινα μέρη, μπορεί να προκαλέσουν κοψίματα ή άλλους τραυματισμούς.

- Η βάση και τα σημεία στήριξης της εξωτερικής μονάδας πρέπει να ελέγχονται περιοδικά μήπως έχουν χαλαρώσει, σπάσει ή έχουν υποστεί άλλη ζημιά. Αν δεν διορθώσετε τις ζημιές αυτές, η μονάδα μπορεί να πέσει προκαλώντας ζημιά ή τραυματισμούς.
- Μην καθαρίζετε την εξωτερική μονάδα με νερό. Μπορεί να πάθετε ηλεκτροπληξία.
- Σφίξτε όλα τα περικόχλια εκχείλωσης σύμφωνα με τις προδιαγραφές χρησιμοποιώντας ένα δυναμόκλειδο. Αν τα σφίξτε πάρα πολύ, μπορεί να σπάσουν μετά από ορισμένο χρονικό διάστημα και να σημειωθεί διαρροή ψυκτικού.

1.3. Προετοιμασία για τις ηλεκτρικές εργασίες

⚠ Προσοχή:

- Φροντίστε να τοποθετήσετε διακόπτες κυκλώματος. Διαφορετικά, μπορεί να προκληθεί ηλεκτροπληξία.
- Για τις γραμμές τροφοδοσίας, χρησιμοποιήστε καλώδια του εμπορίου επαρκούς ισχύος. Διαφορετικά, μπορεί να προκληθεί βραχυκύκλωμα, υπερθέρμανση ή πυρκαγιά.
- Όταν συνδέετε τις γραμμές τροφοδοσίας, μην τεντώνετε υπερβολικά τα καλώδια. Αν οι συνδέσεις χαλαρώσουν, τα καλώδια μπορεί να σπάσουν με συνέπεια να προκληθεί υπερθέρμανση ή πυρκαγιά.

- Φροντίστε να γειώσετε τη μονάδα. Μην συνδέετε το καλώδιο γείωσης σε σωλήνες αερίου ή υγρού, κολώνες ρεύματος ή τηλεφωνικές γραμμές. Αν η μονάδα δεν είναι κατάλληλα γειωμένη, μπορεί να προκληθεί ηλεκτροπληξία.
- Χρησιμοποιήστε διακόπτες κυκλώματος (διακόπτης κυκλώματος βλάβης γείωσης, διακόπτης απομόνωσης κυκλώματος (ασφάλεια +B), και διακόπτης κυκλώματος σε χυτευτό κουτί) με την ενδεδειγμένη χωρητικότητα. Αν η χωρητικότητα του διακόπτη κυκλώματος είναι μεγαλύτερη από την ενδεδειγμένη, μπορεί να προκληθεί βλάβη ή πυρκαγιά.

1.4. Πριν τη δοκιμαστική λειτουργία

⚠ Προσοχή:

- Ανοίξτε τον κεντρικό διακόπτη τροφοδοσίας 12 ώρες τουλάχιστον πριν την έναρξη της λειτουργίας. Η έναρξη λειτουργίας της μονάδας αμέσως αφού ανοίξετε τον κεντρικό διακόπτη τροφοδοσίας μπορεί να προκαλέσει σοβαρή ζημιά στα εσωτερικά της μέρη. Μην κλείνετε τον κεντρικό διακόπτη τροφοδοσίας την περίοδο λειτουργίας του κλιματιστικού.
- Πριν την έναρξη της λειτουργίας, ελέγξτε ότι όλα τα πλαίσια, οι διατάξεις ασφαλείας και άλλα προστατευτικά μέρη είναι σωστά τοποθετημένα. Μέρη που περιστρέφονται, έχουν υψηλή θερμοκρασία ή υψηλή τάση μπορεί να προκαλέσουν τραυματισμούς.

- Μην αγγίζετε τους διακόπτες με βρεγμένα χέρια. Μπορεί να πάθετε ηλεκτροπληξία.
- Μην αγγίζετε τους σωλήνες ψυκτικού με γυμνά χέρια όταν λειτουργεί το κλιματιστικό. Οι σωλήνες ψυκτικού είναι πολύ ζεστοί ή πολύ κρύοι ανάλογα με την κατάσταση του κυκλοφορούντος ψυκτικού μέσου. Αν αγγίξετε τους σωλήνες, μπορεί να πάθετε εγκαύματα ή κρουσπαγήματα.
- Αφού σταματήσει να λειτουργεί το κλιματιστικό, περιμένετε τουλάχιστον πέντε λεπτά πριν κλείσετε τον κεντρικό διακόπτη τροφοδοσίας. Διαφορετικά, μπορεί να προκληθεί διαρροή ή βλάβη.

1.5. Χρήση εξωτερικών μονάδων με ψυκτικό μέσο R410A

⚠ Προσοχή:

- Χρησιμοποιήστε φωσφορούχο κρατέρωμα C1220 για τη σύνδεση των σωληνώσεων ψυκτικού, όταν έχετε χαλκοσωλήνες και σωλήνες κράματος χαλκού χωρίς ενώσεις. Βεβαιωθείτε ότι οι εσωτερικές επιφάνειες των σωληνών είναι καθαρές και δεν περιέχουν επικίνδυνες προσμίξεις όπως θειικές ενώσεις, οξειδωτικά, ρινίσματα ή σκόνη. Χρησιμοποιείτε σωλήνες με το συνιστώμενο πάχος. (Ανατρέξτε στη 4.1.) Αν πρόκειται να χρησιμοποιήσετε ξανά παλιούς σωλήνες που περιείχαν ψυκτικό R22, προσέξτε τα παρακάτω.
- Αντικαταστήστε τα παλιά περικόχλια εκχείλωσης και εκχείλωστε ξανά τα διαπλάτυσμένα τμήματα.
- Μην χρησιμοποιείτε σωλήνες με πολύ μικρό πάχος. (Ανατρέξτε στη 4.1.)
- Φυλάξτε τους σωλήνες που θα χρησιμοποιήσετε στην εγκατάσταση σε εσωτερικό χώρο και σφραγίστε και τα δύο άκρα των σωληνών μέχρι να εκτελέσετε τις εργασίες χαλκοκόλλησης. (Μην βγάλετε τα γωνιακά ρακόρ κτλ. από τη συσκευασία τους.) Αν στις σωληνώσεις ψυκτικού μπουν σκόνη, ρινίσματα ή υγρασία, υπάρχει κίνδυνος να προκληθεί αλλοίωση της ποιότητας του λαδιού ή βλάβη του συμπιεστή.
- Χρησιμοποιήστε λάδι εστέρα, λάδι αιθέρα ή αλκυλιοβενζόλη (μικρή ποσότητα) σαν ψυκτικό λάδι για την εφαρμογή στα διαπλάτυσμένα τμήματα. Το ψυκτικό λάδι αν αναμιχθεί με ορυκτέλαιο, θα αλλοιωθεί.

- Μην χρησιμοποιείτε άλλο ψυκτικό από το R410A. Αν χρησιμοποιήσετε άλλο ψυκτικό, το χλώριο στο ψυκτικό μπορεί να προκαλέσει αλλοίωση στην ποιότητα του λαδιού.
- Χρησιμοποιήστε τα παρακάτω εργαλεία που προορίζονται ειδικά για χρήση με το ψυκτικό R410A. Τα παρακάτω εργαλεία είναι απαραίτητα για τη χρήση ψυκτικού R410A. Για τυχόν απορίες, απευθυνθείτε στον πλησιέστερο αντιπρόσωπο.

Εργαλεία (για R410A)	
Πολλαπλός μετρητής	Εργαλείο διαπλάτυσης
Σωλήνας πλήρωσης	Μετρητής διαστάσεων
Ανιχνευτής διαρροής αερίου	Σωλήνας αντλίας κενού
Δυναμόκλειδο	Ηλεκτρονικός ζυγός πλήρωσης ψυκτικού

- Χρησιμοποιείτε πάντα τα κατάλληλα εργαλεία. Αν στις σωληνώσεις ψυκτικού μπουν σκόνη, ρινίσματα ή υγρασία, υπάρχει κίνδυνος να προκληθεί αλλοίωση του ψυκτικού λαδιού.
- Μην χρησιμοποιείτε κύλινδρο γόμωσης. Αν χρησιμοποιήσετε κύλινδρο γόμωσης, η σύνθεση του ψυκτικού μέσου θα αλλάξει και θα μειωθεί η απόδοσή του.

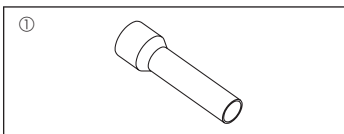

Fig. 1-1

1.6. Εξαρτήματα εξωτερικής μονάδας (Fig. 1-1) (SW160, 200)

Τα τμήματα που απεικονίζονται αριστερά είναι εξαρτήματα αυτής της μονάδας, τα οποία είναι επικολημένα στο εσωτερικό από το καπάκι εξυπηρέτησης.

- 1) Τοποθετήστε το περικόχλιο εκχείλωσης, το οποίο έχει αφαιρεθεί από τη σφαιρική βαλβίδα, στο βοηθητικό σύνδεσμο σωλήνα και εκτελέστε την εργασία εκχείλωσης.
- 2) Ο βοηθητικός σύνδεσμος σωλήνα και ο σωλήνας που έχει προετοιμαστεί επιτόπου πρέπει να συγκολλούνται σε κατάσταση μη οξείδωσης.
- 3) Μετά τη συγκόλληση των σωληνών, συνδέστε το βοηθητικό σύνδεσμο σωλήνα στη σφαιρική βαλβίδα που βρίσκεται εντός της μονάδας μέσω εκχείλωσης.
 - * Μην συνδέετε ποτέ το βοηθητικό σύνδεσμο σωλήνα στη σφαιρική βαλβίδα πριν από τη συγκόλληση. Κάποια εξαρτήματα μπορεί να είναι καμένα και ενδέχεται να προκαλέσουν διαρροή του ψυκτικού.

2. Χώρος εγκατάστασης

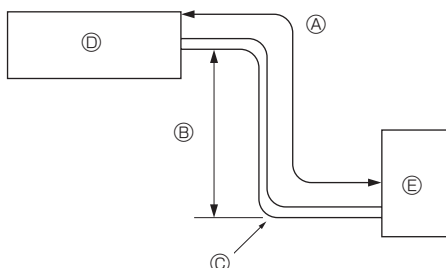

Fig. 2-1

2.1. Σωλήνες ψυκτικού (Fig. 2-1)

► Ελέγξτε ότι η υψομετρική διαφορά μεταξύ της εσωτερικής και της εξωτερικής μονάδας, το μήκος της σωληνώσεως για το ψυκτικό και ο αριθμός όπου κάμπτονται οι σωληνώσεις, βρίσκονται εντός των ορίων που καθορίζονται στον πίνακα πιο κάτω.

Μοντέλο	Α) Μήκος σωληνώσεως (μία κατεύθυνση)	Β) Υψομετρική διαφορά	Γ) Αριθμός κάμψεων (μία κατεύθυνση)
SW40, 50, 75	2 m - 40 m	Μέγ. 10 m	Μέγ. 15
SW100, 120	2 m - 75 m	Μέγ. 30 m	Μέγ. 15
SW160, 200	2 m - 80 m	Μέγ. 30 m	Μέγ. 15

- Οι περιορισμοί στην υψομετρική διαφορά είναι δεσμευτικοί ανεξάρτητα από το ποια μονάδα, εσωτερική ή εξωτερική, τοποθετείται υψηλότερα.
 - Ⓜ Εσωτερική μονάδα
 - Ⓝ Εξωτερική μονάδα

2. Χώρος εγκατάστασης

■ SW40, 50

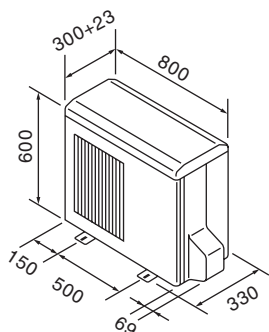

■ SW75, 100, 120, 160, 200

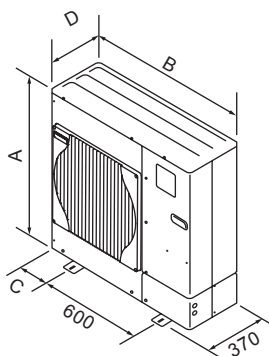

Μοντέλο	A (mm)	B (mm)	C (mm)	D (mm)
SW75	943	950	175	330 + 30
SW100	1350	950	175	330 + 30
SW120	1350	950	175	330 + 30
SW160	1338	1050	225	330 + 40
SW200	1338	1050	225	330 + 40

Fig. 2-2

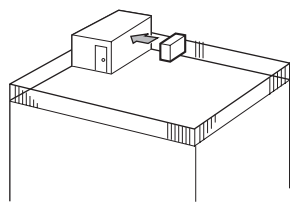

Fig. 2-3

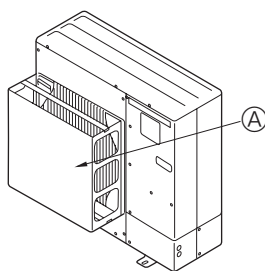

Fig. 2-4

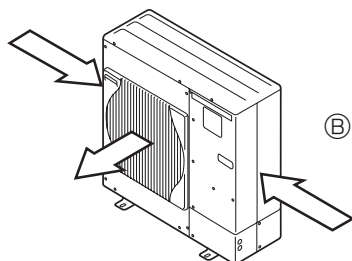

Fig. 2-5

2.2. Επιλογή σημείου εγκατάστασης εξωτερικής μονάδας

- Αποφύγετε σημεία άμεσα εκτεθειμένα στην ηλιακή ακτινοβολία ή σε άλλες πηγές θερμότητας.
- Επιλέξτε ένα σημείο στο οποίο ο θόρυβος που εκπέμπεται από τη μονάδα να μην ενοχλεί τους γείτονες.
- Επιλέξτε μια θέση που επιτρέπει την εύκολη σύνδεση των καλωδίων και των σωλήνων στην πηγή τροφοδοσίας και στην εσωτερική μονάδα.
- Αποφύγετε σημεία όπου υπάρχει κίνδυνος διαρροής, απελευθέρωσης, κυκλοφορίας ή συγκέντρωσης εύφλεκτων αερίων.
- Έχετε υπόψη σας ότι κατά τη λειτουργία του κλιματιστικού, μπορεί να τρέχει νερό από τη μονάδα.
- Επιλέξτε μια επίπεδη επιφάνεια η οποία να μπορεί να αντέξει το βάρος και τους κραδασμούς της μονάδας.
- Αποφύγετε σημεία όπου η μονάδα μπορεί να σκεπαστεί με χιόνι. Σε περιοχές όπου σημειώνονται δυνατές χιονοπτώσεις, πρέπει να παίρνετε ειδικές προφυλάξεις, όπως η ανύψωση της θέσης εγκατάστασης ή η τοποθέτηση κουκούλας στη θυρίδα εισαγωγής του αέρα, ώστε να μην μπλοκάρει με χιόνι και να αποφεύγεται η απευθείας πτώση του χιονιού. Σε αντίθετη περίπτωση, μπορεί να μειωθεί η ποσότητα της ροής του αέρα και να προκληθεί βλάβη.
- Αποφύγετε μέρη εκτεθειμένα σε λάδια, ατμούς ή θειικά αέρια.
- Χρησιμοποιείτε τις λαβές μεταφοράς της εξωτερικής μονάδας όταν πρόκειται να μετακινήσετε τη μονάδα. Αν μεταφέρετε τη μονάδα κρατώντας την από την κάτω πλευρά της, μπορεί να τραυματιστούν τα δάχτυλα ή τα χέρια σας.

2.3. Εξωτερικές διαστάσεις (Εξωτερική μονάδα) (Fig. 2-2)

2.4. Εξαερισμός και χώρος συντήρησης

2.4.1. Εγκατάσταση σε σημείο εκτεθειμένο στον άνεμο

Όταν η εγκατάσταση της εξωτερικής μονάδας γίνεται σε στέγη ή σε άλλη θέση που δεν είναι προστατευμένη από τον αέρα, τα στόμια εξαγωγής του αέρα πρέπει να τοποθετούνται με τρόπο ώστε να μην είναι άμεσα εκτεθειμένα σε δυνατούς ανέμους. Όταν δυνατός αέρας φυσά απευθείας στο στόμιο εξαγωγής του αέρα, εμποδίζεται η κανονική ροή του αέρα και υπάρχει κίνδυνος βλάβης.

Στη συνέχεια, βλέπετε τρία παραδείγματα προφυλάξεων από δυνατούς ανέμους.

- ① Τοποθετήστε τη μονάδα ώστε το στόμιο εξαγωγής του αέρα να είναι στραμμένο προς τον πλησιέστερο διαθέσιμο τοίχο και να απέχει περίπου 50 cm. (Fig. 2-3)
- ② Τοποθετήστε έναν προαιρετικό οδηγό αέρα, αν πρόκειται να εγκαταστήσετε τη μονάδα σε σημεία όπου υπάρχει το ενδεχόμενο να φυσούν απευθείας στο στόμιο εξαγωγής του αέρα πολύ δυνατοί άνεμοι κτλ. (Fig. 2-4)
 - Ⓐ Οδηγός αέρα
- ③ Εγκαταστήστε τη μονάδα με τρόπο ώστε ο αέρας που βγαίνει από το στόμιο εξαγωγής να φυσά κάθεται σε σχέση με την κατεύθυνση του ανέμου, εάν αυτό είναι δυνατό. (Fig. 2-5)
 - Ⓑ Κατεύθυνση ανέμου

2.4.2. Εγκατάσταση μονής εξωτερικής μονάδας (Ανατρέξτε στην τελευταία σελίδα)

Οι ελάχιστες διαστάσεις έχουν ως εξής, εκτός αν επισημαίνεται η μέγ., που σημαίνει μέγιστες διαστάσεις.

Οι αριθμοί στις παρενθέσεις αφορούν τα μοντέλα SW100, 200.

Για κάθε περίπτωση ανατρέξτε στους αριθμούς.

- ① Εμπόδια στην πίσω πλευρά μόνο (Fig. 2-6)
- ② Εμπόδια στην πίσω και επάνω πλευρά μόνο (Fig. 2-7)
- ③ Εμπόδια στην πίσω και στις δύο πλάινές πλευρές μόνο (Fig. 2-8)
 - * 350 για SW40, 50
- ④ Εμπόδια στην μπροστινή πλευρά μόνο (Fig. 2-9)
 - * Όταν χρησιμοποιείτε προαιρετικό οδηγό στο στόμιο εξαγωγής του αέρα, η απόσταση για τα μοντέλα SW100, 200 είναι 500 mm ή περισσότερο.
- ⑤ Εμπόδια στην μπροστινή και την πίσω πλευρά μόνο (Fig. 2-10)
 - * Όταν χρησιμοποιείτε προαιρετικό οδηγό στο στόμιο εξαγωγής του αέρα, η απόσταση για τα μοντέλα SW100, 200 είναι 500 mm ή περισσότερο.
- ⑥ Εμπόδια στην πίσω, στις δύο πλάινές και στην επάνω πλευρά μόνο (Fig. 2-11)
 - * 350 για SW40, 50
 - Μην χρησιμοποιείτε τους προαιρετικούς οδηγούς στο στόμιο εξαγωγής του αέρα για κατεύθυνση της ροής προς τα πάνω.

2.4.3. Εγκατάσταση πολλαπλών εξωτερικών μονάδων (Ανατρέξτε στην τελευταία σελίδα)

Αφήστε ελεύθερο χώρο 350 mm για το SW40, 50 και 10 mm για το SW75-120 και 50 mm για το SW160, 200 ή περισσότερο μεταξύ των μονάδων.

Οι αριθμοί στις παρενθέσεις αφορούν τα μοντέλα SW100, 200.

- ① Εμπόδια στην πίσω πλευρά μόνο (Fig. 2-12)
- ② Εμπόδια στην πίσω και επάνω πλευρά μόνο (Fig. 2-13)
 - Δεν πρέπει να εγκαθιστάτε περισσότερες από τρεις μονάδες στη σειρά. Επιπλέον, πρέπει να αφήνετε ελεύθερο χώρο μεταξύ τους όπως δείχνει η εικόνα.
 - Μην χρησιμοποιείτε τους προαιρετικούς οδηγούς στο στόμιο εξαγωγής του αέρα για κατεύθυνση της ροής προς τα πάνω.
- ③ Εμπόδια στην μπροστινή πλευρά μόνο (Fig. 2-14)
 - * Όταν χρησιμοποιείτε προαιρετικό οδηγό στο στόμιο εξαγωγής του αέρα, η απόσταση για τα μοντέλα SW100, 200 είναι 1000 mm ή περισσότερο.
- ④ Εμπόδια στην μπροστινή και την πίσω πλευρά μόνο (Fig. 2-15)
 - * Όταν χρησιμοποιείτε προαιρετικό οδηγό στο στόμιο εξαγωγής του αέρα, η απόσταση για τα μοντέλα SW100, 200 είναι 1000 mm ή περισσότερο.
- ⑤ Απλή παράλληλη διάταξη μονάδων (Fig. 2-16)
 - * Όταν χρησιμοποιείτε προαιρετικό οδηγό στο στόμιο εξαγωγής του αέρα για κατεύθυνση της ροής προς τα πάνω, η απόσταση είναι 500 (1000) mm ή περισσότερο.
- ⑥ Πολλαπλή παράλληλη διάταξη μονάδων (Fig. 2-17)
 - * Όταν χρησιμοποιείτε προαιρετικό οδηγό στο στόμιο εξαγωγής του αέρα για κατεύθυνση της ροής προς τα πάνω, η απόσταση είναι 1000 (1500) mm ή περισσότερο.
- ⑦ Διάταξη μονάδων σε στοίβα (Fig. 2-18)
 - Οι μονάδες μπορούν να τοποθετηθούν και σε στοίβα (μέχρι δύο μονάδες).
 - Δεν μπορείτε να τοποθετήσετε στη σειρά περισσότερες από δύο στοίβες. Επιπλέον, πρέπει να αφήνετε ελεύθερο χώρο μεταξύ τους όπως δείχνει η εικόνα.

3. Εγκατάσταση της εξωτερικής μονάδας

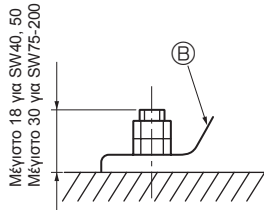
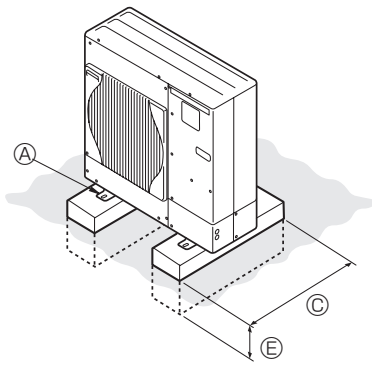

- Α Μπουλόνι M10 (3/8")
- Β Βάση
- Γ Όσο το δυνατόν περισσότερο.
- Δ Άνοιγμα εξαερισμού
- Ε Τοποθετήστε βαθιά στο έδαφος

(mm)

• Η μονάδα πρέπει να τοποθετηθεί σε σταθερή και επίπεδη επιφάνεια για την αποφυγή θορύβων κατά τη λειτουργία. (Fig. 3-1)

<Χαρακτηριστικά θεμελίωσης>

Μπουλόνι θεμελίωσης	M10 (3/8")
Πάχος σκυροδέματος	120 mm
Μήκος μπουλονιού	70 mm
Βάρος-ικανότητα συγκράτησης	320 kg

- Βεβαιωθείτε ότι το μήκος του μπουλονιού θεμελίωσης είναι το πολύ 30 mm από την κάτω επιφάνεια της βάσης.
- Στερεώστε καλά τη βάση της μονάδας με τέσσερα μπουλόνια θεμελίωσης M10 σε σταθερή επιφάνεια.

Εγκατάσταση της εξωτερικής μονάδας

- Μην φράσσετε το άνοιγμα εξαερισμού. Σε αντίθετη περίπτωση, η λειτουργία της μονάδας παρεμποδίζεται και μπορεί να προκληθεί ζημιά.
- Εκτός από τη βάση της μονάδας, χρησιμοποιήστε και τις οπές στην πίσω πλευρά της μονάδας για τη σύνδεση συρμάτων στερέωσης κτλ., εφόσον χρειάζεται για την εγκατάσταση της μονάδας. Χρησιμοποιήστε λαμαρινόβιδες (Ø5 × 15 mm ή λιγώτερο) και κάντε την εγκατάσταση επιπίπτου.

⚠ Προειδοποίηση:

- Η μονάδα πρέπει να εγκατασταθεί και να στερεωθεί καλά σε μια επιφάνεια που μπορεί να αντέξει το βάρος της. Αν η μονάδα τοποθετηθεί σε ασταθή επιφάνεια, μπορεί να πέσει και να προκαλέσει τραυματισμούς.
- Η εγκατάσταση της μονάδας πρέπει να γίνει σύμφωνα με τις οδηγίες προκειμένου να ελαχιστοποιηθεί ο κίνδυνος ζημιάς από σεισμούς, τυφώνες ή δυνατούς ανέμους. Όταν η μονάδα δεν είναι σωστά εγκατεστημένη, μπορεί να πέσει και να προκαλέσει ζημιά ή τραυματισμό.

■ SW40, 50

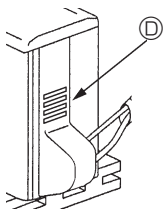

■ SW75-120

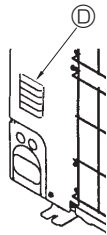

■ SW160, 200

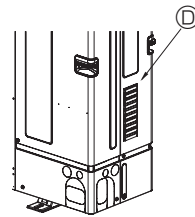

■ SW40, 50

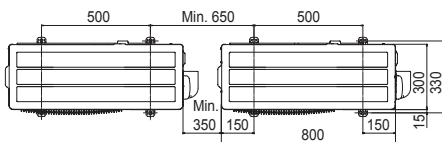

■ SW75-120

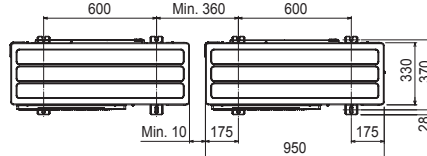
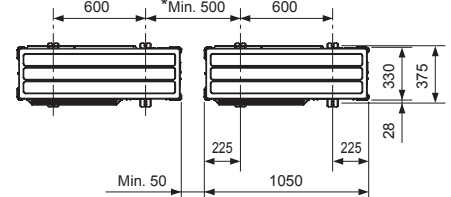

Fig. 3-1

■ SW160, 200



*Κατά την εγκατάσταση μίας μόνο εξωτερικής μονάδας, η απόσταση είναι 15 ή περισσότερο.

4. Εγκατάσταση της σωλήνωσης ψυκτικού υγρού

4.1. Προφυλάξεις για τις συσκευές που χρησιμοποιούν ψυκτικό R410A

- Ανατρέξτε στη 1.5. για προφυλάξεις που δεν περιλαμβάνονται παρακάτω σχετικά με τη χρήση εξωτερικών μονάδων με ψυκτικό R410A.
- Χρησιμοποιήστε λάδι εστέρα, λάδι αιθέρα ή αλκυλιοβενζόλη (μικρή ποσότητα) σαν ψυκτικό λάδι για την εφαρμογή στα διαπλατυσμένα τμήματα.
- Χρησιμοποιήστε φωσφορούχο κρατέρωμα C1220 για τη σύνδεση των σωληνώσεων ψυκτικού, όταν έχετε χαλκοσωλήνες και σωλήνες κράματος χαλκού χωρίς ενώσεις. Χρησιμοποιείτε σωλήνες ψυκτικού με πάχος σύμφωνα με τις προδιαγραφές στον παρακάτω πίνακα. Βεβαιωθείτε ότι οι εσωτερικές επιφάνειες των σωλήνων είναι καθαρές και δεν περιέχουν επικίνδυνες προσμίξεις όπως θειικές ενώσεις, οξειδωτικά, ρινίσματα ή σκόνη. Να εφαρμόζεται πάντα μη οξειδωτική χαλκοκόλληση κατά τη χαλκοκόλληση των σωλήνων, διαφορετικά θα καταστραφεί ο συμπιεστής.

⚠ Προειδοποίηση:

Κατά την εγκατάσταση ή τη μετακίνηση της εξωτερικής μονάδας, χρησιμοποιείτε μόνο το συνιστώμενο ψυκτικό (R410A) για την πλήρωση των γραμμών ψυκτικού. Μην το αναμιγνύετε με άλλο ψυκτικό μέσο και μην αφήνετε τον αέρα να παραμένει μέσα στις γραμμές.

Εάν αναμιχθεί αέρας με το ψυκτικό, ενδέχεται να προκαλέσει ασυνήθιστα υψηλή πίεση στη γραμμή ψυκτικού, με ενδεχόμενο έκρηξης και άλλους κινδύνους. Η χρήση ψυκτικού διαφορετικού από αυτό που καθορίζεται για το σύστημα θα προκαλέσει μηχανική βλάβη ή δυσλειτουργία του συστήματος ή ζημιά στο σύστημα. Στη χειρότερη περίπτωση, μια τέτοια ενέργεια ενδέχεται να υπονομεύσει την ασφάλεια του προϊόντος.

Μέγεθος σωλήνα (mm)	φ6,35	φ9,52	φ12,7	φ15,88	φ19,05	φ22,2	φ25,4	φ28,58
Πάχος (mm)	0,8	0,8	0,8	1,0	1,0	1,0	1,0	1,0

- Μην χρησιμοποιείτε σωλήνες με πάχος μικρότερο από τις προδιαγραφές του παραπάνω πίνακα.
- Χρησιμοποιήστε σωλήνες 1/2 H ή H εάν η διάμετρος είναι 19,05 mm ή μεγαλύτερη.

4. Εγκατάσταση της σωλήνωσης ψυκτικού υγρού

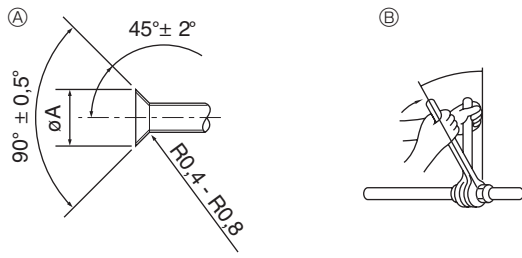

- Α Διαστάσεις εκχειλωσης
Β Ροπή σύσφιξης για το περικόχλιο εκχειλωσης

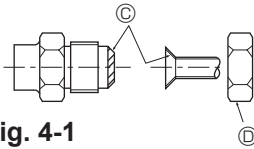

Fig. 4-1

Α (Fig. 4-1)

Διάμετρος χαλκοσωλήνα (mm)	Διαστάσεις εκχειλωσης Διάσταση ØA (mm)
Ø6,35	8,7 - 9,1
Ø9,52	12,8 - 13,2
Ø12,7	16,2 - 16,6
Ø15,88	19,3 - 19,7
Ø19,05	23,6 - 24,0

Β (Fig. 4-1)

Διάμετρος χαλκοσωλήνα (mm)	Διάμετρος περικοχλίου εκχειλωσης (mm)	Ροπή σύσφιξης (N-m)
Ø6,35	17	14 - 18
Ø6,35	22	34 - 42
Ø9,52	22	34 - 42
Ø12,7	26	49 - 61
Ø12,7	29	68 - 82
Ø15,88	29	68 - 82
Ø15,88	36	100 - 120
Ø19,05	36	100 - 120

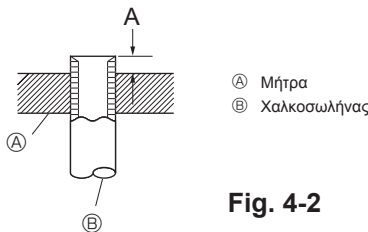
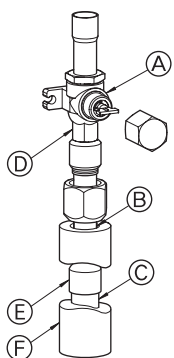
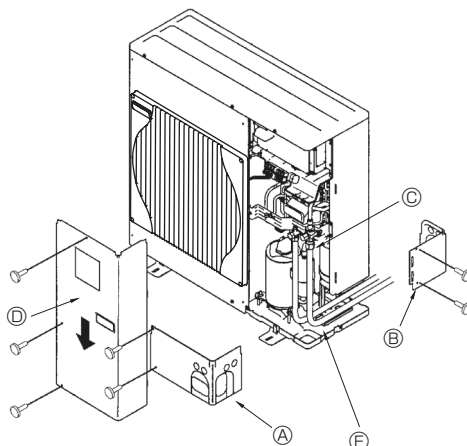

Fig. 4-2



- Α Βαλβίδα διακοπής
Β Τμήμα στεγανωτικού παρεμβύσματος
Γ Τοπικός σωλήνας
Δ Τμήμα γαλλικού κλειδιού
Ε Σύνδεση σωλήνα
Ζ Κάλυμμα σωλήνων

Fig. 4-3



- Α Εμπρόσθιο κάλυμμα
Β Πίσω κάλυμμα
Γ Βαλβίδα διακοπής
Δ Καπάκι εξυπηρέτησης
Ε Ακτίνα ζώνης : 100 mm - 150 mm

Fig. 4-4

4.2. Σωλήνες σύνδεσης (Fig. 4-1)

- Όταν είναι διαθέσιμοι στο εμπόριο χρησιμοποιούνται χαλκοσωλήνες, σπειροειδείς σωλήνες υγρού και αερίου με υλικό μόνωσης που διατίθεται στο εμπόριο (θερμική αντοχή έως 100°C ή μεγαλύτερη, πάχος 12 mm ή μεγαλύτερο). Η απευθείας επαφή με τη γυμνή σωλήνωση ενδέχεται να προκαλέσει εγκαύματα ή κρούση/αγνάμματα.
- Τα εσωτερικά εξαρτήματα του σωλήνα αποστράγγισης πρέπει να περιτυλίγονται με μονωτικό αφρό πολυαιθυλαίου (ειδικό βάρος 0,03, πάχος 9 mm ή μεγαλύτερο).
- Πριν βιδώσετε το περικόχλιο εκχειλωσης απλώστε στο σωλήνα και στην κοινή επιφάνεια που επικαθεται λεπτό στρώμα από ψυκτικό λάδι. Α
- Χρησιμοποιήστε δύο κλειδιά για να σφίξετε τις συνδέσεις των σωλήνων. Β
- Όταν έχουν γίνει οι συνδέσεις στις σωληνώσεις, χρησιμοποιήστε ένα όργανο εντοπισμού διαρροών ή διάλυμα σαπουνιού για να εντοπίσετε τυχόν διαρροές αερίου.
- Αλείψτε με ψυκτικό λάδι ολόκληρη την επιφάνεια στα διαπλάτυσιμα τμήματα. Γ
- Χρησιμοποιήστε τα παξιμάδια ρακόρ για το παρακάτω μέγεθος σωλήνα. Δ

		SW40, 50	SW75	SW100, 120	SW160	SW200
Πλευρά αερίου	Μέγεθος σωλήνα (mm)	φ12,7	φ15,88	φ15,88	φ25,4	φ25,4
Πλευρά υγρού	Μέγεθος σωλήνα (mm)	φ6,35	φ9,52	φ9,52	φ9,52	φ12,7

- Όταν κάμπτετε τους σωλήνες, προσέξτε να μην τους σπάσετε. Ακτίνες κάμψης της τάξης των 100 mm ή 150 mm είναι αρκετές.
- Βεβαιωθείτε ότι οι σωλήνες δεν έρχονται σε επαφή με το συμπιεστή. Μπορεί να προκληθεί μη φυσιολογικός θόρυβος ή κραδασμοί.

- Η σύνδεση των σωλήνων πρέπει να ξεκινά από την εσωτερική μονάδα. Για το σφίξιμο των περικοχλίων εκχειλωσης πρέπει να χρησιμοποιείτε δυναμοκλειδο.
- Εκχειλώστε τους σωλήνες υγρού και αερίου και αλείψτε τους με ένα λεπτό στρώμα λαδιού ψυκτικού (επιτόπου εργασίας).
- Όταν χρησιμοποιούνται τα συνήθη υλικά για το σφράγισμα των σωλήνων, ανατρέξτε στον Πίνακα 1 για την εκχειλωση των σωλήνων με ψυκτικό R410A. Για την επαλήθευση των μετρήσεων Α πρέπει να χρησιμοποιήσετε το μετρητή διαστάσεων.
- Ακολουθήστε την παρακάτω διαδικασία για να συνδέσετε τη σωλήνωση αερίου. (Fig. 4-3) (SW160/200)
 - Χαλκοκολλήστε την παρεχόμενη σύνδεση σωλήνα Ε στην εξωτερική μονάδα χρησιμοποιώντας υλικά χαλκοκόλλησης τα οποία παρέχονται τοπικά και τον τοπικό σωλήνα Ζ χωρίς οξυγόνο.
 - Συνδέστε τη σύνδεση σωλήνα Ε με τη βαλβίδα διακοπής αερίου. Χρησιμοποιήστε δύο κλειδιά για να σφίξετε το περικόχλιο. * Τυχόν αντιστροφή της σειράς προκαλεί διαρροή ψυκτικού λόγω της καταστροφής που προκαλεί σε ορισμένα εξαρτήματα η φλόγα χαλκοκόλλησης.

Πίνακας 1 (Fig. 4-2)

Διάμετρος χαλκοσωλήνα (mm)	Α (mm)	
	Εργαλείο διαπλάτυσης για R410A	Εργαλείο διαπλάτυσης για R22/R407C
	Τύπου σφιγκτήρα	
Ø6,35 (1/4")	0 - 0,5	1,0 - 1,5
Ø9,52 (3/8")	0 - 0,5	1,0 - 1,5
Ø12,7 (1/2")	0 - 0,5	1,0 - 1,5
Ø15,88 (5/8")	0 - 0,5	1,0 - 1,5
Ø19,05 (3/4")	0 - 0,5	1,0 - 1,5

⚠ Προειδοποίηση:

Κατά την εγκατάσταση της μονάδας, συνδέστε με ασφάλεια τους σωλήνες ψυκτικού πριν θέσετε σε λειτουργία το συμπιεστή.

4.3. Σωληνώσεις ψυκτικού υγρού (Fig. 4-4)

■ Για τα μοντέλα SW40, 50

Αφαιρέστε το καπάκι εξυπηρέτησης Β (βίδα).

■ Για τα μοντέλα SW75-200

Αφαιρέστε το καπάκι εξυπηρέτησης Β (3 βίδες: SW75-120 4 βίδες: SW160, 200) και το εμπρόσθιο κάλυμμα Α (2 βίδες) και το πίσω κάλυμμα Β (2 βίδες: SW75-120) (4 βίδες: SW160, 200).

- Κάντε τις συνδέσεις των σωληνώσεων για την εσωτερική/εξωτερική μονάδα όταν η ανασταλτική βαλβίδα της εξωτερικής μονάδας είναι εντελώς κλειστή.
- Κάντε εξαερισμό στην εσωτερική μονάδα και στους σωλήνες σύνδεσης.
- Αφού συνδέσετε τους σωλήνες ψυκτικού, ελέγξτε τους συνδεδεμένους σωλήνες και την εσωτερική μονάδα για τυχόν διαρροή αερίου. (Ανατρέξτε στην ενότητα 4.4. Μέθοδος ελέγχου αεροστεγανότητας του σωληνώσεων ψυκτικού.)
- Μια αντλία κενού υψηλής απόδοσης χρησιμοποιείται στη θυρίδα συντήρησης της ανασταλτικής βαλβίδας για τη διατήρηση κενού για αρκετό χρονικό διάστημα (μία ώρα τουλάχιστον αφού η πίεση φτάσει τα -101 kPa (5 Torr)), προκειμένου να πραγματοποιηθεί ξήρανση υπό κενό στο εσωτερικό των σωλήνων. Ελέγχετε πάντα το βαθμό κενού στην κάσα του μανομέτρου. Εάν στο σωλήνα εξακολουθεί να υπάρχει υγρασία, ο βαθμός κενού μερικές φορές δεν είναι δυνατό να επιτευχθεί με εφαρμογή κενού για μικρό χρονικό διάστημα.

Αφού ολοκληρωθεί η ξήρανση υπό κενό, ανοίξτε τελείως τις ανασταλτικές βαλβίδες (και των υγρών και των αερίων) για την εξωτερική μονάδα. Με αυτόν τον τρόπο γίνεται πλήρης σύνδεση των εσωτερικών και εξωτερικών κυκλωμάτων της ψυκτικής ουσίας.

- Εάν η ξήρανση υπό κενό δεν είναι επαρκής, στα κυκλώματα της ψυκτικής ουσίας παραμένουν αέρας και υδρατμοί που μπορούν να προκαλέσουν υπερβολική αύξηση της υψηλής πίεσης, υπερβολική πτώση της χαμηλής πίεσης, φθορά του λαδιού της ψυκτικής μηχανής λόγω υγρασίας κ.λπ.
- Αν οι ανασταλτικές βαλβίδες παραμένουν κλειστές και θεθεί σε λειτουργία το κλιματιστικό, ο συμπιεστής και οι βαλβίδες ελέγχου θα υποστούν ζημιά.
- Χρησιμοποιήστε έναν ανιχνευτή διαρροής ή νερό με σαπουνάδα για να ελέγξετε εάν υπάρχει διαρροή αερίου στα σημεία σύνδεσης των σωλήνων στην εξωτερική μονάδα.
- Μην χρησιμοποιήσετε το ψυκτικό από τη μονάδα για την εξερεύνηση των γραμμών ψυκτικού.
- Αφού ολοκληρωθεί η διαδικασία, σφίξτε τα καπάκια των βαλβίδων με τη σωστή ροπή σύσφιξης: 20 έως 25 Nm (200 έως 250 kgfcm). Αν ξεχάσετε να ξαναβάλετε και να σφίξετε τα καπάκια των βαλβίδων, θα έχει σαν αποτέλεσμα να σημειωθεί διαρροή ψυκτικού. Επιπλέον, μην προκαλέσετε φθορές στην εσωτερική επιφάνεια των καπακιών των βαλβίδων γιατί δρουν ως παρεμβύσματα για την αποτροπή διαρροής.

- Χρησιμοποιήστε στεγανωτικό υλικό για να σφραγίσετε τα άκρα της θερμομόνωσης γύρω από τα σημεία σύνδεσης των σωλήνων ώστε να μην είναι δυνατή η εισχώρηση νερού στη θερμομόνωση.

4. Εγκατάσταση της σωλήνωσης ψυκτικού υγρού

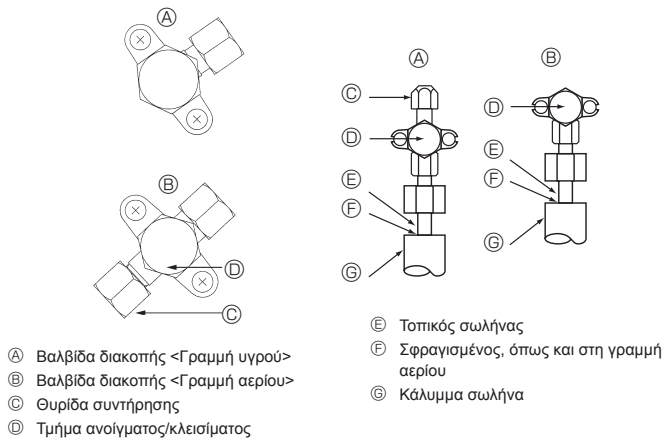

Fig. 4-5

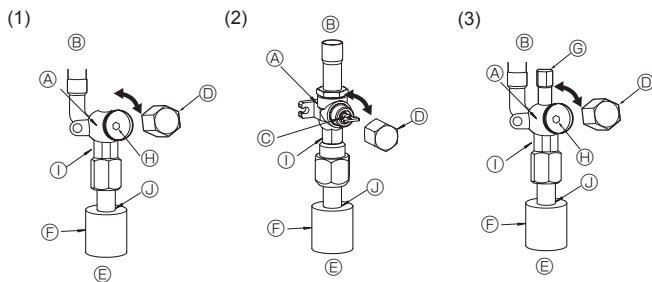

Fig. 4-6

Fig. 4-7

Fig. 4-8

- Α Βαλβίδα
- Β Πλευρά μονάδας
- Γ Λαβή
- Δ Καπάκι
- Ε Πλευρά τοπικού σωλήνα
- Ζ Κάλυμμα σωλήνα
- Η Θυρίδα συντήρησης
- Θ Οπή για το κλειδί

- Ι Τμήμα γαλλικού κλειδιού
(Μην χρησιμοποιείτε γαλλικό κλειδί σε κανένα άλλο τμήμα. Η χρήση του μπορεί να προκαλέσει διαρροή της ψυκτικής ουσίας.)
- Ψ Τμήμα στεγανωτικού παρεμβύσματος
(Στεγανωποιήστε με το άκρο του θερμομονωτικού υλικού το τμήμα σύνδεσης του σωλήνα χρησιμοποιώντας οποιοδήποτε μονωτικό υλικό διαθέτετε, έτσι ώστε το νερό να μην διαπερνά το θερμομονωτικό υλικό.)

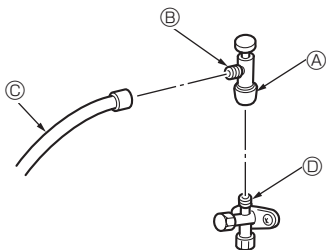

Fig. 4-9

- * Η εικόνα στα αριστερά δεν είναι παρά ένα παράδειγμα. Το σχήμα της βαλβίδας διακοπής, η θέση της θυρίδας συντήρησης κ.λπ. ενδέχεται να ποικίλλουν ανάλογα με το μοντέλο.
- * Περιστρέψτε μόνο το τμήμα Α.
(Μην σφίγγετε άλλο τα τμήματα Α και Β.)
- © Σωλήνας πλήρωσης
- Δ Θυρίδα συντήρησης

4.4. Μέθοδος ελέγχου αεροστεγανότητας του σωληνώσεων ψυκτικού (Fig. 4-5)

- (1) Συνδέστε τα εργαλεία ελέγχου.
 - Βεβαιωθείτε ότι οι ανασταλτικές βαλβίδες Α Β είναι κλειστές και μην τις ανοίξετε.
 - Διοχετεύστε πίεση στις γραμμές ψυκτικού από το σημείο εξυπηρέτησης © της ανασταλτικής βαλβίδας Α της γραμμής υγρού.
- (2) Μην διοχετεύετε πίεση μέχρι την ενδεδειγμένη τιμή μεμιάς αλλά σταδιακά.
 - ① Αυξήστε την πίεση μέχρι 0,5 MPa (5 kgf/cm²G), περιμένετε πέντε λεπτά και βεβαιωθείτε ότι η πίεση δεν μειώνεται.
 - ② Αυξήστε την πίεση σε 1,5 MPa (15 kgf/cm²G), περιμένετε πέντε λεπτά και βεβαιωθείτε ότι η πίεση δεν μειώνεται.
 - ③ Αυξήστε την πίεση σε 4,15 MPa (41,5 kgf/cm²G) και μετρήστε τη θερμοκρασία περιβάλλοντος και την πίεση του ψυκτικού.
- (3) Αν η συγκεκριμένη πίεση διατηρείται σταθερή για μία περίπου ημέρα και δεν πέφτει, οι σωλήνες έχουν περάσει με επιτυχία τον έλεγχο αεροστεγανότητας και δεν υπάρχουν διαρροές.
 - Αν η θερμοκρασία περιβάλλοντος μεταβληθεί κατά 1°C, η πίεση θα μεταβληθεί επίσης κατά 0,01 MPa (0,1 kgf/cm²G). Κάντε τις απαραίτητες διορθώσεις.
- (4) Αν η πίεση μειωθεί στα βήματα (2) ή (3), τότε υπάρχει διαρροή αερίου. Αναζητήστε την αιτία της διαρροής.

4.5. Μέθοδος ανοίγματος ανασταλτικής βαλβίδας

Η μέθοδος ανοίγματος της ανασταλτικής βαλβίδας εξαρτάται από το μοντέλο της εξωτερικής μονάδας. Χρησιμοποιήστε την κατάλληλη μέθοδο για να ανοίξετε την ανασταλτική βαλβίδα.

- (1) Πλευρά αερίου SW75 (Fig. 4-6)
 - ① Βγάλτε το καπάκι και περιστρέψτε το στέλεχος της βαλβίδας προς τα αριστερά έως το τέρμα χρησιμοποιώντας ένα εξαγωνικό κλειδί 5 χλστ. Σταματήστε να περιστρέφετε έως ότου φτάσει στον αναστολέα. (Ø 15,88: Περίπου 13 στροφές)
 - ② Βεβαιωθείτε ότι η βαλβίδα διακοπής είναι εντελώς ανοιχτή, και περιστρέφοντας επαναφέρατε το καπάκι στην αρχική του θέση.
- (2) Πλευρά αερίου SW100, 200 (Fig. 4-7)
 - ① Βγάλτε το καπάκι, τραβήξτε τη λαβή προς την πλευρά σας και περιστρέψτε κατά το 1/4 της στροφής προς τα αριστερά για να ανοίξει.
 - ② Βεβαιωθείτε ότι η βαλβίδα διακοπής είναι εντελώς ανοιχτή, πιέστε μέσα τη λαβή και περιστρέφοντας επαναφέρατε το καπάκι στην αρχική του θέση.
- (3) Πλευρά υγρού SW75-200 και Πλευρά αερίου/υγρού SW40-75 (Fig. 4-8)
 - ① Βγάλτε το καπάκι και περιστρέψτε το στέλεχος της βαλβίδας προς τα αριστερά έως το τέρμα χρησιμοποιώντας ένα εξαγωνικό κλειδί 4 mm. Σταματήστε να περιστρέφετε έως ότου φτάσει στον αναστολέα. (Ø9,52: Περίπου 10 στροφές)
 - ② Βεβαιωθείτε ότι η βαλβίδα διακοπής είναι εντελώς κλειστή, πιέστε μέσα τη λαβή και περιστρέφοντας επαναφέρατε το καπάκι στην αρχική του θέση.

Οι σωλήνες ψυκτικού τυλίγονται με ταινία για προστασία στα μοντέλα SW75-200

- Οι σωλήνες μπορούν να τυλιχτούν με προστατευτική ταινία μέχρι να φθάσουν διάμετρο Ø90 πριν ή μετά τη σύνδεσή τους. Ανοίξτε τη χαραγμένη τρύπα στο κάλυμμα των σωλήνων ακολουθώντας την αυλάκωση και τυλίξτε τους σωλήνες.

Ανοιγμα εισόδου σωλήνα για SW75-200

- Χρησιμοποιήστε στόκο ή μονωτικό υλικό για να σφραγίσετε το σημείο σύνδεσης των σωλήνων ώστε να μην υπάρχουν κενά.
(Αν τα κενά δεν σφραγιστούν, μπορεί να ακούγεται ασυνήθιστος θόρυβος ή να εισχωρήσει στη μονάδα σκόνη ή νερό και να προκαλέσει βλάβη.)

Μέτρα ασφαλείας που πρέπει να τηρούνται κατά τη χρήση της βαλβίδας πλήρωσης (Fig. 4-9)

Μην σφίγγετε πάρα πολύ τη θυρίδα συντήρησης κατά την εγκατάσταση, καθώς μπορεί να παραμορφωθεί και να χαλαρώσει ο πυρήνας της βαλβίδας, με αποτέλεσμα τη διαρροή αερίου.

Αφού τοποθετήσετε το τμήμα Β προς τη σωστή κατεύθυνση, περιστρέψτε μόνο το τμήμα Α και σφίξτε το.

Αφού σφίξετε το τμήμα Α, μην σφίγγετε άλλο τα τμήματα Α και Β.

⚠ Προειδοποίηση:

Κατά την εγκατάσταση της μονάδας, συνδέστε με ασφάλεια τους σωλήνες ψυκτικού πριν θέσετε σε λειτουργία το συμπιεστή.

4. Εγκατάσταση της σωλήνωσης ψυκτικού υγρού

4.6. Προσθήκη ψυκτικού υγρού

- Δεν απαιτείται συμπληρωματική πλήρωση της μονάδας με ψυκτικό εάν το μήκος του σωλήνα δεν υπερβαίνει τα 10 m (SW40-120), 30 m (SW160, 200).
- Αν το μήκος του σωλήνα υπερβαίνει τα 10 m (SW40-120), 30 m (SW160, 200), πληρώστε τη μονάδα με πρόσθετη ποσότητα ψυκτικού R410A σύμφωνα με το επιτρεπόμενο μήκος σωλήνα στον παρακάτω πίνακα.
 - * Όταν το κλιματιστικό δεν λειτουργεί, πληρώστε με το πρόσθετο ψυκτικό από την ανασταλτική βαλβίδα της γραμμής υγρού αφού εξαερωθούν πρώτα όλες οι προεκτάσεις των σωληνώσεων και η εσωτερική μονάδα. Όταν το κλιματιστικό λειτουργεί, πληρώστε με ψυκτικό από τη βαλβίδα ελέγχου της γραμμής αερίου χρησιμοποιώντας μια συσκευή πλήρωσης ασφαλείας. Μην προσθέτετε υγρό ψυκτικό απευθείας στη βαλβίδα ελέγχου.
 - * Μετά την πλήρωση της μονάδας με ψυκτικό, σημειώστε την ποσότητα του ψυκτικού που προσθέσατε στην ετικέτα συντήρησης (που βρίσκεται κολλημένη στη μονάδα).

- Ανατρέξτε στην ενότητα "1.5. Χρήση κλιματιστικών με ψυκτικό μέσο R410A" για περισσότερες πληροφορίες.
- Να είστε προσεκτικοί κατά την εγκατάσταση πολλαπλών μονάδων. Η σύνδεση σε λάθος εσωτερική μονάδα μπορεί να προκαλέσει ασυνήθιστα υψηλή πίεση με αποτέλεσμα σοβαρές επιπτώσεις στην απόδοση του κλιματιστικού.

Μοντέλο	Επιτρεπόμενο μήκος σωλήνα	Επιτρεπόμενη υψομετρική διαφορά	Πρόσθετη ποσότητα ψυκτικού					
			11 - 20 m	21 - 30 m	31 - 40 m	41 - 50 m	51 - 60 m	61 - 75 m
SW40, 50	2 m - 40 m	-10 m	0,2 kg	0,4 kg	0,6 kg	—	—	—
SW75	2 m - 40 m	-10 m	0,4 kg	0,8 kg	1,4 kg	—	—	—
SW100, 120	2 m - 75 m	-30 m	0,2 kg	0,4 kg	1,0 kg	1,6 kg	2,2 kg	2,8 kg

Μοντέλο	Επιτρεπόμενο μήκος σωλήνα	Επιτρεπόμενη υψομετρική διαφορά	Πρόσθετη ποσότητα ψυκτικού				
			31 - 40 m	41 - 50 m	51 - 60 m	61 - 70 m	71 - 80 m
SW160	2 m - 80 m	-30 m	0,9 kg	1,8 kg	2,7 kg	3,6 kg	Υπολογίστε την ποσότητα της συμπληρωματικής πλήρωσης ψυκτικού χρησιμοποιώντας τον τύπο
SW200	2 m - 80 m	-30 m	1,2 kg	2,4 kg	3,6 kg	4,8 kg	

Όταν το μήκος υπερβαίνει τα 70 m

Όταν το συνολικό μήκος του σωλήνα υπερβαίνει τα 70 m, υπολογίστε την ποσότητα της συμπληρωματικής πλήρωσης ψυκτικού με βάση τις παρακάτω απαιτήσεις. Σημείωση: Αν το αποτέλεσμα του υπολογισμού είναι αρνητικός αριθμός (δηλ. πλήρωση "μείον"), ή αν το αποτέλεσμα του υπολογισμού είναι ποσότητα μικρότερη της "Ποσότητας συμπληρωματικής πλήρωσης για 70 m", πραγματοποιήστε τη συμπληρωματική πλήρωση χρησιμοποιώντας τη ποσότητα που παρατίθεται στην ενότητα "Ποσότητα συμπληρωματικής πλήρωσης για 70 m".

Ποσότητα συμπληρωματικής πλήρωσης (kg)	=	Κύρια σωλήνωση: Συνολικό μήκος γραμμής υγρού μεγέθους $\varnothing 12,7 \times 0,11$ (m) $\times 0,11$ (kg/m)	+	Κύρια σωλήνωση: Συνολικό μήκος γραμμής υγρού μεγέθους $\varnothing 9,52 \times 0,09$ (Γραμμή αερίου: $\varnothing 25,4$) (m) $\times 0,09$ (kg/m)	+	Σωλήνωση διακλάδωσης: Συνολικό μήκος γραμμής υγρού μεγέθους $\varnothing 9,52 \times 0,06$ (Γραμμή αερίου: $\varnothing 15,88$) (m) $\times 0,06$ (kg/m)	+	Σωλήνωση διακλάδωσης: Συνολικό μήκος γραμμής υγρού μεγέθους $\varnothing 6,35 \times 0,02$ (m) $\times 0,02$ (kg/m)	-	3,6 (kg)
Ποσότητα συμπληρωματικής πλήρωσης για 70 m		SW160	3,6 kg	SW200	4,8 kg					

4. Εγκατάσταση της σωλήνωσης ψυκτικού υγρού

4.7. Προφυλάξεις όταν χρησιμοποιείτε παλιούς σωλήνες ψυκτικού που περιείχαν ψυκτικό R22

- Ανατρέξτε στον παρακάτω πίνακα για να διαπιστώσετε εάν οι παλιοί σωλήνες μπορούν να χρησιμοποιηθούν και εάν είναι απαραίτητη η χρήση ξηραντήρα φίλτρου.
- Αν η διάμετρος των παλιών σωλήνων είναι διαφορετική από την συνιστώμενη, ανατρέξτε σε τεχνικά εγχειρίδια για να διαπιστώσετε εάν μπορείτε να χρησιμοποιήσετε τους παλιούς σωλήνες.

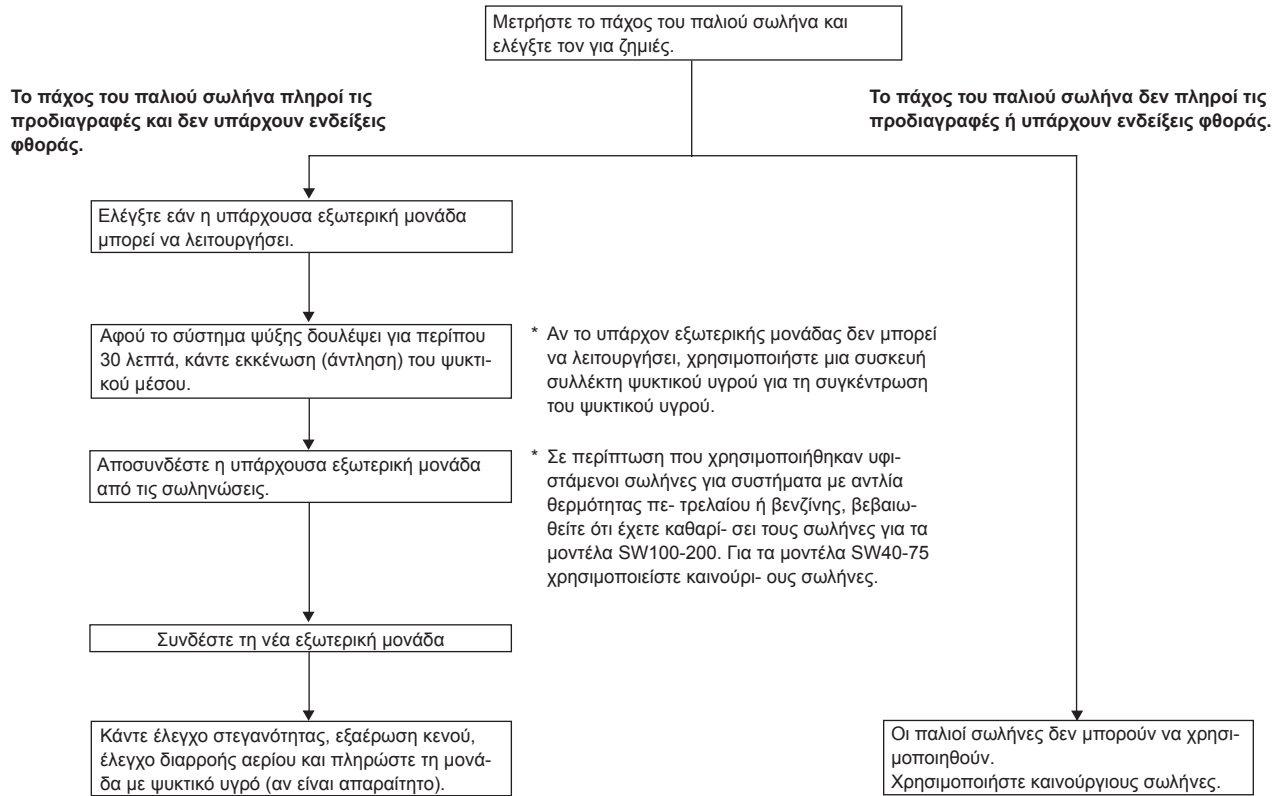

5. Εργασίες Σωληνώσεων Αποχέτευσης

Σύνδεση σωλήνα αποχέτευσης εξωτερικής μονάδας

Όταν απαιτείται αποχετευτική σωλήνωση, χρησιμοποιήστε την οπή ή το δοχείο αποστράγγισης (προαιρετικά μέρη).

	SW40, 50	SW75	SW100, 120	SW160, 200
Οπή αποστράγγισης	PAC-SG61DS-E			
Δοχείο αποστράγγισης	PAC-SG63DP-E	PAC-SG64DP-E	PAC-SH97DP-E	

6. Εργασίες σωληνώσεων νερού

Ελάχιστη ποσότητα νερού

Η ακόλουθη ποσότητα νερού είναι απαραίτητη στο κύκλωμα νερού.

Μοντέλο	Ελάχιστη ποσότητα νερού (L)
SW40	30
SW50	40
SW75	60
SW100	80
SW120	120
SW160	160
SW200	200

7. Ηλεκτρικές εργασίες

7.1. Εξωτερική μονάδα (Fig. 7-1, Fig. 7-2)

- ① Αφαιρέστε το πλαίσιο συντήρησης.
- ② Συνδέστε τα καλώδια που αναφέρονται στην Fig. 7-1 και στην Fig. 7-2.

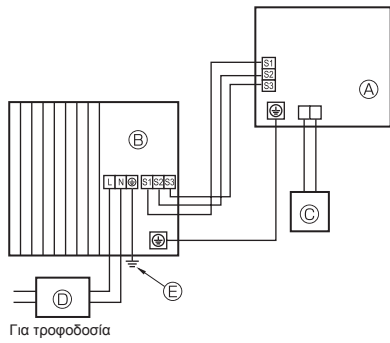
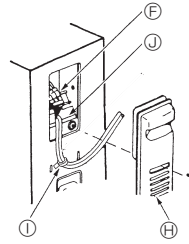

Fig. 7-1

- Ⓐ Εσωτερική μονάδα (Μονάδα διασύνδεσης/ Ελεγκτής θερμοκρασίας ροής)
- Ⓑ Εξωτερική μονάδα
- Ⓒ Τηλεχειριστήριο
- Ⓓ Κύριος διακόπτης (Ασφάλεια με διακοπή)
- Ⓔ Γείωση

■ SW40, 50V



■ SW75-200

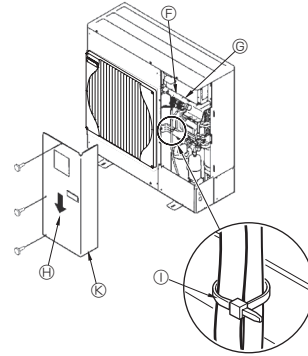
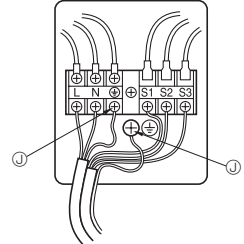
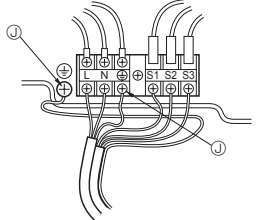

Fig. 7-2

■ SW40, 50V



■ SW75-120V



■ SW100-200Y

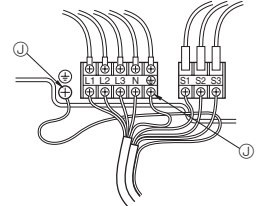

- Ⓔ Πίνακας ακροδεκτών
- Ⓕ Πίνακας ακροδεκτών σύνδεσης εσωτερικής/εξωτερικής μονάδας (S1, S2, S3)
- Ⓖ Κάλυμμα εξυπηρέτησης
- Ⓗ Σφιγκτήρας
- * Συνδέστε τα καλώδια ώστε να μην έρχονται σε επαφή με το κέντρο του καλύμματος συντήρησης ή με το βαλβίδα αερίου.
- Ⓙ Ακροδέκτης γείωσης
- Ⓚ Συνδέστε τα καλώδια ώστε να μην έρχονται σε επαφή με το κέντρο του καπακιού εξυπηρέτησης.

Σημείωση:

Αν αφαιρεθεί το προστατευτικό φύλλο του πίνακα ηλεκτρικών συνδέσεων κατά την επισκευή ή τη συντήρηση, μην ξεχάσετε να το επανατοποθετήσετε.

⚠ Προσοχή:

Φροντίστε να εγκαταστήσετε την Γραμμή-N. Χωρίς την Γραμμή-N μπορεί να προκληθεί βλάβη στη μονάδα.

7.2. Υπαίθρια καλωδίωση

Μοντέλο εξωτερικής μονάδας	SW40, 50V	SW75V	SW100V	SW120V	SW100, 120Y	SW160, 200Y	
Εξωτερική μονάδα Ηλεκτρική παροχή	~/N (Μονή), 50 Hz, 230 V	~/N (Μονή), 50 Hz, 230 V	~/N (Μονή), 50 Hz, 230 V	~/N (Μονή), 50 Hz, 230 V	3N~ (3 φάσεων - 4 καλώδια), 50 Hz, 400 V	3N~ (3 φάσεων - 4 καλώδια), 50 Hz, 400 V	
Ικανότητα εισόδου εξωτερικής μονάδας Κεντρικός διακόπτης (Ασφάλεια)	*1 16 A	25 A	32 A	40 A	16 A	32 A	
Καλωδίωση Καλώδια No. x μέγιστος (mm ²)	Εξωτερική μονάδα Ηλεκτρική παροχή	3 × Ελάχιστο. 1,5	3 × Ελάχιστο. 2,5	3 × Ελάχιστο. 4	3 × Ελάχιστο. 6	5 × Ελάχιστο. 1,5	
	Εσωτερική μονάδα-Εξωτερική μονάδα	*2 3 × 1,5 (πολικότητα)	3 × 1,5 (πολικότητα)	3 × 1,5 (πολικότητα)	3 × 1,5 (πολικότητα)	3 × 1,5 (πολικότητα)	Μήκος καλωδίου 50 m: 3 × 4 (πολικότητα)/ Μήκος καλωδίου 80 m: 3 × 6 (πολικότητα)
	Γείωση εσωτερικής μονάδας - εξωτερικής μονάδας	*2 1 × Ελάχιστο. 1,5	1 × Ελάχιστο. 1,5	1 × Ελάχιστο. 1,5	1 × Ελάχιστο. 1,5	1 × Ελάχιστο. 1,5	1 × Ελάχιστο. 2,5
	Σύνδεση τηλεχειριστήριου/εσωτερικής μονάδας	*3 2 × 0,3 (χωρίς πολικότητα)	2 × 0,3 (χωρίς πολικότητα)	2 × 0,3 (χωρίς πολικότητα)	2 × 0,3 (χωρίς πολικότητα)	2 × 0,3 (χωρίς πολικότητα)	2 × 0,3 (χωρίς πολικότητα)
Ονομαστική ισχύς καλώδιου	Εξωτερική μονάδα L-N (Μονή)	*4 AC 230 V	AC 230 V	AC 230 V	AC 230 V	AC 230 V	
	Εξωτερική μονάδα L1-N, L2-N, L3-N (3 φάσεων)	*4 AC 230 V	AC 230 V	AC 230 V	AC 230 V	AC 230 V	
	Εσωτερική μονάδα-Εξωτερική μονάδα S1-S2	*4 AC 230 V	AC 230 V	AC 230 V	AC 230 V	AC 230 V	
	Εσωτερική μονάδα-Εξωτερική μονάδα S2-S3	*4 DC 24 V	DC 24 V	DC 24 V	DC 24 V	DC 24 V	
Σύνδεση τηλεχειριστήριου/εσωτερικής μονάδας	*4 DC 12 V	DC 12 V	DC 12 V	DC 12 V	DC 12 V	DC 12 V	

*1. Χρησιμοποιήστε διακόπτη διαρροής προς γη (NV) με διάκενο τουλάχιστον 3,0 mm σε κάθε πόλο.

Βεβαιωθείτε ότι ο διακόπτης διαρροής είναι συμβατός με υψηλές συχνότητες.

Πάντα να χρησιμοποιείτε διακόπτη διαρροής συμβατό με υψηλές συχνότητες καθώς αυτή η μονάδα είναι εξοπλισμένη με αναστροφέα.

Η χρήση ανεπαρκούς διακόπτη ενδέχεται να οδηγήσει σε λανθασμένη λειτουργία του αναστροφέα.

*2. (SW40-120)

Μέγ. 45 m

Εάν χρησιμοποιείτε 2,5 mm², Μέγ. 50 m

Εάν χρησιμοποιείτε 2,5 mm² και S3 ξεχωριστά, Μέγ. 80 m

(SW160, 200)

Μέγιστο 80 m Το μέγιστο συνολικό μήκος συμπεριλαμβανομένων όλων των εσωτερικών/ εσωτερικών συνδέσεων είναι 80 m.

* Χρησιμοποιήστε ένα καλώδιο για τους ακροδέκτες S1 και S2 και ένα άλλο για τον ακροδέκτη S3 όπως φαίνεται στην εικόνα.

*3. Το τηλεχειριστήριο παραδίδεται με καλώδιο μήκους 10 m.

*4. Οι τιμές ΔΕΝ λαμβάνονται πάντοτε ως προς τη γείωση.

Ο ακροδέκτης S3 έχει διαφορά τάσης DC 24 V ως προς τον ακροδέκτη S2. Μεταξύ των ακροδεκτών S3 και S1, δεν υπάρχει ηλεκτρική μόνωση από το μετασχηματιστή ή άλλη συσκευή.



7. Ηλεκτρικές εργασίες

Σημειώσεις: 1. Οι διαστάσεις των καλωδίων πρέπει να συμμορφώνονται με τον ισχύοντα τοπικό και εθνικό κώδικα.

2. Το καλώδιο τροφοδοσίας και τα καλώδια σύνδεσης εσωτερικής/εξωτερικής μονάδας δεν θα πρέπει να είναι το ίδιο ή περισσότερο ελαφριά από το εύκαμπτο καλώδιο με περίβλημα πολυχλωροπρενίου (σχέδιο 60245 IEC 57).
3. Βεβαιωθείτε ότι συνδέσατε τα καλώδια μεταξύ της μονάδας διασύνδεσης/του ελεγκτή θερμοκρασίας ροής και της εξωτερικής μονάδας απ' ευθείας με τις μονάδες (δεν επιτρέπονται ενδιάμεσες συνδέσεις).
Οι ενδιάμεσες συνδέσεις μπορεί να έχουν ως αποτέλεσμα λάθη στην επικοινωνία. Αν το νερό εισχωρήσει σε ένα ενδιάμεσο σημείο σύνδεσης, μπορεί να προκαλέσει ανεπαρκή μόνωση στη γείωση ή ελλιπή ηλεκτρική επαφή.
(Εάν είναι απαραίτητη μια ενδιάμεση σύνδεση, βεβαιωθείτε ότι πήρατε τα μέτρα σας ώστε να αποτραπεί ή είσοδος του νερού στα καλώδια).
4. Εγκαταστήστε μια γείωση μεγαλύτερου μήκους από τα άλλα καλώδια.
5. Μην φτιάχετε ένα σύστημα οποιού η παροχή ισχύος ανοίγει (ON) και κλείνει (OFF) συχνά.

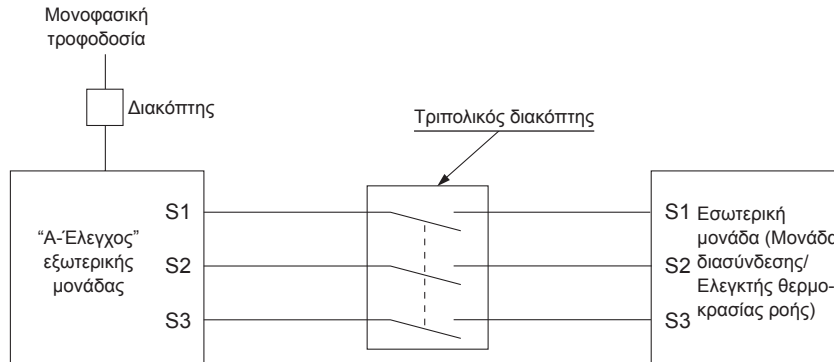

⚠ Προειδοποίηση:

Σε περίπτωση καλωδίωσης ελέγχου Α, υπάρχει υψηλό δυναμικό τάσης στον ακροδέκτη S3 που προκαλείται από τη σχεδίαση του ηλεκτρικού κυκλώματος που δεν παρέχει μόνωση μεταξύ της γραμμής τροφοδοσίας και της γραμμής μετάδοσης του σήματος. Επομένως, κλείνετε πάντα την κεντρική τροφοδοσία πριν την εκτέλεση εργασιών συντήρησης. Και μην αγγίζετε τους ακροδέκτες S1, S2, S3 όταν αποκατασταθεί η τροφοδοσία. Εάν πρέπει να χρησιμοποιηθεί αποξείκτης μεταξύ της εσωτερικής και της εξωτερικής μονάδας, χρησιμοποιήστε αποξείκτη 3 πόλων.

Ποτέ μη συγκολλήσετε το καλώδιο τροφοδοσίας ή το καλώδιο σύνδεσης εσωτερικής-εξωτερικής μονάδας, διαφορετικά μπορεί να προκληθεί καπνός, πυρκαγιά ή σφάλμα επικοινωνίας.

ΚΑΛΩΔΙΟ ΣΥΝΔΕΣΗΣ ΕΣΩΤΕΡΙΚΗΣ-ΕΞΩΤΕΡΙΚΗΣ ΜΟΝΑΔΑΣ (SW160, 200)

Διατομή καλωδίου	Μέγεθος κλώνου (mm ²)	Πλήθος κλώνων	Πολικότητα	L (m)*6
Κυκλικό	2,5	3	Δεξιόστροφα : S1-S2-S3 * Προσέξτε την κίτρινη και πράσινη ράβδωση	(30) *2
Επίπεδο	2,5	3	Δεν ισχύει (Επειδή ο κεντρικός κλώνος δεν έχει περίβλημα)	Δεν ισχύει *5
Επίπεδο	1,5	4	Από αριστερά προς τα δεξιά : S1-S2-S3	(18) *3
Κυκλικό	2,5	4	Δεξιόστροφα : S1-S2-S3-Ανοικτό * Συνδέστε τα S1 και S3 στην αντίθετη γωνία	(30) *4

*1 : Τα καλώδια ηλεκτρικής παροχής των συσκευών δεν πρέπει να έχουν μικρότερο βάρος από τις προδιαγραφές των προτύπων 60245 IEC ή 227 IEC.

*2 : Στην περίπτωση που υπάρχει διαθέσιμο καλώδιο με κίτρινη και πράσινη ράβδωση.

*3 : Σε περίπτωση σύνδεσης με κανονική πολικότητα (S1-S2-S3), το μέγεθος κλώνου είναι 1,5 mm².

*4 : Σε περίπτωση σύνδεσης με κανονική πολικότητα (S1-S2-S3).

*5 : Εάν τα επίπεδα καλώδια είναι συνδεδεμένα όπως σε αυτή την εικόνα, μπορούν να έχουν μήκος μέχρι 30 μέτρα.

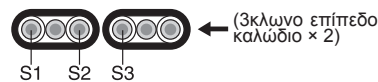

*6 : Το αναφερόμενο μήκος καλωδίου χρησιμεύει μόνο για αναφορά.

Μπορεί να διαφέρει ανάλογα με τις συνθήκες της εγκατάστασης, υγρασία ή υλικά κτλ.

7.3. Ρύθμιση τιμής ασφαλειοδιακόπτη (μόνο για SW75)

Η τιμή του ασφαλειοδιακόπτη μπορεί να αλλάξει με τους κωδικοδιακόπτες SW7-4,5 στον πίνακα ελέγχου.

SW7		Μέγεθος ασφαλειοδιακόπτη	
4	5	Για εσωτερική και εξωτερική μονάδα 25A (Προεπιλεγμένο)	Μόνο για εξωτερική μονάδα 20A
OFF	OFF	20A	16A
OFF	ON	20A	16A
ON	ON	16A	—

*1. Εκτελέστε τη ρύθμιση με την τροφοδοσία της μονάδας στο OFF. Η ρύθμιση ισχύει όταν η τροφοδοσία αποκατασταθεί.

*2. Περιορισμοί χωρητικότητας ενδέχεται να ισχύουν κατά τη λειτουργία υπό υψηλό φορτίο και μειωμένο μέγεθος ασφαλειοδιακόπτη.

8. Ειδικές λειτουργίες

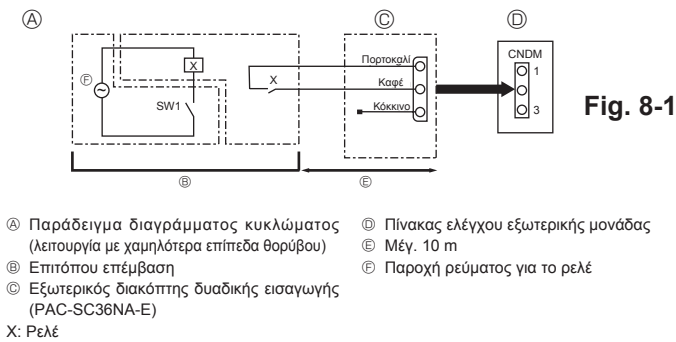

8.1. Λειτουργία με χαμηλότερα επίπεδα θορύβου (επιπότου τροποποίηση) (Fig. 8-1)

Με την παρακάτω τροποποίηση, μπορεί να μειωθεί ο θόρυβος από τη λειτουργία της μονάδας κατά περίπου 3-4 dB.

Η λειτουργία με χαμηλότερα επίπεδα θορύβου είναι εφικτή όταν συνδεθεί στη φάσα CNDM (πωλείται ξεχωριστά) του πίνακα ελέγχου της εξωτερικής μονάδας ένας χρονοδιακόπτης του εμπορίου ή η είσοδος επαφής ενός διακόπτη ON/OFF.

• Η μείωση του θορύβου ποικίλλει ανάλογα με την εξωτερική θερμοκρασία και τις συνθήκες του περιβάλλοντος κτλ.

- 1 Κλείστε το κύκλωμα όπως δείχνει η εικόνα όταν χρησιμοποιείτε εξωτερικό διακόπτη δυαδικής εισαγωγής (PAC-SC36NA-E). (Πωλείται ξεχωριστά)
- 2 SW7-1 (Πίνακας ελέγχου εξωτερικής μονάδας): OFF
- 3 SW1 ON: Λειτουργία με χαμηλότερα επίπεδα θορύβου
SW1 OFF: Κανονική λειτουργία

8.2. Εκκένωση του ψυκτικού (άντληση)

Ακολουθήστε την παρακάτω διαδικασία για την εκκένωση του ψυκτικού όταν πρόκειται να μετακινήσετε την εσωτερική ή την εξωτερική μονάδα.

- 1 Τροφοδοτήστε με ρεύμα το κλιματιστικό (διακόπτης κυκλώματος).
 - * Κατά την τροφοδοσία με ρεύμα, βεβαιωθείτε ότι στο τηλεχειριστήριο δεν εμφανίζεται η ένδειξη "CENTRALLY CONTROLLED". Αν εμφανίζεται η ένδειξη "CENTRALLY CONTROLLED", τότε η εκκένωση (άντληση) του ψυκτικού δεν μπορεί να γίνει με το συνηθισμένο τρόπο.
 - * Χρειάζονται περίπου 3 λεπτά για την έναρξη της επικοινωνίας μεταξύ της εσωτερικής και της εξωτερικής μονάδας μετά την ενεργοποίηση της τροφοδοσίας (διακόπτης δικτύου). Εκκινήστε τη διαδικασία εκκένωσης 3 έως 4 λεπτά μετά την ενεργοποίηση της τροφοδοσίας (διακόπτης δικτύου).
 - * Στην περίπτωση ελέγχου πολλαπλών μονάδων, πριν την ενεργοποίηση, αποσυνδέστε την καλωδίωση μεταξύ της κύριας και της δευτερεύουσας εσωτερικής μονάδας. Για περισσότερες πληροφορίες ανατρέξτε στο εγχειρίδιο εγκατάστασης της εσωτερικής μονάδας.
- 2 Αφού κλείσετε την ανασταλτική βαλβίδα της γραμμής υγρού, γυρίστε το διακόπτη SWP στον πίνακα ελέγχου της εξωτερικής μονάδας στη θέση ON. Ο συμπιεστής (εξωτερική μονάδα) και οι ανεμιστήρες (εσωτερική και εξωτερική μονάδα) αρχίζουν να λειτουργούν και η εκκένωση του ψυκτικού αρχίζει. Οι λυχνίες LED1 και LED2 στον πίνακα ελέγχου της εξωτερικής μονάδας είναι αναμμένες.
 - * Βάλτε το διακόπτη SWP (τύπου κουμπιού) στη θέση ON όταν η μονάδα σταματήσει να λειτουργεί. Ωστόσο, ακόμη και εάν η μονάδα έχει σταματήσει να λειτουργεί και γυρίσετε το διακόπτη SWP στη θέση ON πριν περάσουν 3 λεπτά από τη διακοπή της λειτουργίας του συμπιεστή, δεν είναι δυνατή η εκτέλεση της λειτουργίας εκκένωσης ψυκτικού. Περιμένετε μέχρι να περάσουν τουλάχιστον 3 λεπτά αφού σταματήσει να λειτουργεί ο συμπιεστής και μετά βάλτε ξανά το διακόπτη SWP στη θέση ON.

- 3 Δεδομένου ότι η λειτουργία της μονάδας σταματά αυτόματα ύστερα από 2 ή 3 λεπτά μετά την ολοκλήρωση της διαδικασίας συλλογής ψυκτικού υγρού (λυχνία LED1 σβηστή, λυχνία LED2 αναμμένη), φροντίστε να κλείσετε σύντομα τη βαλβίδα διακοπής κυκλοφορίας αερίου. Εάν η λυχνία LED1 είναι αναμμένη και η λυχνία LED2 σβηστή και η λειτουργία της εξωτερικής μονάδας έχει σταματήσει, δεν εκτελείται σωστά η διαδικασία συλλογής ψυκτικού υγρού. Ανοίξτε εντελώς τη βαλβίδα διακοπής κυκλοφορίας του υγρού και επαναλάβετε το βήμα 2) αφού περάσουν 3 λεπτά.

* Εάν η διαδικασία συλλογής του ψυκτικού υγρού ολοκληρωθεί κανονικά (λυχνία LED1 σβηστή, λυχνία LED2 αναμμένη), η μονάδα θα παραμείνει σταματημένη έως ότου απενεργοποιηθεί η τροφοδοσία ρεύματος.

- 4 Διακόψτε την τροφοδοσία ρεύματος (διακόπτης κυκλώματος).
 - * Λάβετε υπόψη σας ότι όταν οι σωληνώσεις επέκτασης είναι πολύ μακριές και έχουν μεγάλες ποσότητες ψυκτικού υγρού, ενδέχεται να μην είναι δυνατή η εκτέλεση της διαδικασίας εκκένωσης. Όταν πραγματοποιείτε την άντληση, βεβαιωθείτε ότι η χαμηλή πίεση είναι μικρότερη ή κοντά στα 0 MPa (μετρητής).

⚠ Προειδοποίηση:

Κατά την εκκένωση του ψυκτικού, σταματήστε το συμπιεστή πριν αποσυνδέσετε τους σωλήνες ψυκτικού. Ο συμπιεστής ενδέχεται να εκραγεί εάν εισέλθει στο εσωτερικό του αέρα κ.τ.λ.

9. Έλεγχος συστήματος

Ρυθμίστε τη διεύθυνση ψυκτικού χρησιμοποιώντας το διακόπτη Dip της εξωτερικής μονάδας.

Ρύθμιση λειτουργίας SW1

Ρύθμιση SW1	Διεύθυνση ψυκτικού	Ρύθμιση SW1	Διεύθυνση ψυκτικού
ON OFF 3 4 5 6 7	00	ON OFF 3 4 5 6 7	03
ON OFF 3 4 5 6 7	01	ON OFF 3 4 5 6 7	04
ON OFF 3 4 5 6 7	02	ON OFF 3 4 5 6 7	05

10. Προδιαγραφές

		SW40	SW50	SW75	SW100	SW120	SW160	SW200
Στάθμη ήχου (Μετρήθηκε με την ονομαστική συχνότητα λειτουργίας)								
SPL	Θέρμανση	dB(A)	45	46	51	54	54	62
	Ψύξη	dB(A)	45	46	48	50	51	58
PWL	Θέρμανση	dB(A)	62	63	69	70	72	78

Índice

1. Precauções de Segurança.....	79	6. Trabalho de tubagem de água.....	86
2. Localização da instalação.....	80	7. Trabalho de electricidade.....	87
3. Instalação da unidade exterior.....	82	8. Funções especiais.....	89
4. Instalação da tubagem do refrigerante.....	82	9. Controlo do sistema.....	89
5. Trabalho de tubagem de drenagem.....	86	10. Especificações.....	89



Nota: Este símbolo destina-se apenas aos países da UE.

Este símbolo encontra-se em conformidade com a Informação do Artigo 14 da directiva 2012/19/UE para utilizadores e Anexo IX.

O seu produto MITSUBISHI ELECTRIC foi concebido e produzido com materiais e componentes de alta qualidade que podem ser reciclados e reutilizados.

Este símbolo significa que o equipamento eléctrico e electrónico no final da sua vida útil deve ser deitado fora separadamente do lixo doméstico.

Por favor, entregue este equipamento no seu ponto local de recolha/reciclagem.

Na União Europeia existem sistemas de recolha separados para produtos eléctricos e electrónicos usados.

Por favor, ajude-nos a conservar o ambiente em que vivemos!

⚠ Cuidado:

- Não libertar o R410A para a atmosfera:
- O R410A é um gás fluorado com efeito de estufa, abrangido pelo Protocolo de Quioto, com Potencial de Aquecimento Global (GWP, Global Warming Potential) = 1975.

1. Precauções de Segurança

▶ Antes de instalar a unidade, leia atentamente as “Precauções de Segurança”.

▶ Reporte-se ou peça autorização à autoridade responsável pelo fornecimento antes de proceder à ligação do sistema.

▶ Equipamento em conformidade com a norma IEC/EN 61000-3-12 (PUHZ-SW100/120VHA)

▶ PUHZ-SW160, 200YKA

“Este equipamento está em conformidade com a norma IEC 61000-3-12, desde que a potência de curto-circuito Ssc seja igual ou superior à Ssc (*1) no ponto de interface entre a alimentação usada pelo utilizador e o sistema público. Cabe ao instalador ou utilizador do equipamento assegurar, se necessário consultando o operador da rede de distribuição, que o equipamento é ligado exclusivamente a um tipo de alimentação com uma potência de curto-circuito Ssc igual ou superior à Ssc (*1)”

Modelo	Ssc (MVA)
PUHZ-SW160YKA	1,35
PUHZ-SW200YKA	1,49

⚠ Aviso:

Descreve as precauções a observar para evitar riscos de ferimentos ou morte ao utilizador.

⚠ Cuidado:

Descreve os cuidados a ter para não danificar a unidade.

Após ter concluído a instalação, explique as “Precauções de Segurança”, a utilização e a manutenção da unidade ao cliente, de acordo com as informações do Manual de Funcionamento, e efectue um ensaio para verificar se a unidade está a funcionar correctamente. O Manual de Instalação e o Manual de Funcionamento devem ser fornecidos ao utilizador, para que este os guarde. Os referidos manuais deverão ser fornecidos a utilizadores futuros.

⚡ : Indica uma peça a ligar à terra.

⚠ Aviso:

Leia atentamente os rótulos afixados na unidade principal.

⚠ Aviso:

- A unidade não deve ser instalada pelo utilizador. Peça a um concessionário ou electricista qualificado que a instale. Se a unidade não for instalada correctamente, podem ocorrer fugas de água, choques eléctricos ou incêndios.
- Para proceder à instalação, siga as instruções do Manual de Instruções e utilize ferramentas e componentes da tubagem especificamente concebidos para utilização com o refrigerante R410A. O refrigerante R410A no sistema HFC é comprimido 1,6 vezes mais do que a pressão dos refrigerantes comuns. Se forem utilizados componentes da tubagem que não tenham sido concebidos especificamente para o refrigerante R410A ou se a unidade não tiver sido instalada correctamente, a tubagem pode rebentar e provocar danos ou ferimentos. Para além disso, podem ainda ocorrer fugas de água, choques eléctricos ou incêndios.
- A unidade deve ser instalada de acordo com as instruções, para minimizar o risco de danos sofridos devido a tremores de terra ou ventos fortes. Uma unidade instalada incorrectamente pode cair e provocar danos ou ferimentos.
- A unidade deve ser instalada com segurança numa estrutura que suporte o seu peso. Se a unidade for montada numa estrutura instável, poderá cair e provocar danos ou ferimentos.
- Se o aparelho de unidade exterior for instalado num compartimento pequeno, deverão ser tiradas medidas por forma a evitar que a concentração do refrigerante exceda o limite de segurança, mesmo que ocorram fugas de refrigerante. Consulte um concessionário relativamente às medidas a adoptar no sentido de evitar que a concentração permitida seja excedida. Em caso de fuga de refrigerante e de ultrapassagem do limite de concentração, poderá haver potenciais perigos devido à falta de oxigénio no compartimento.
- Ventile o compartimento em caso de fuga de refrigerante durante o funcionamento. Se o refrigerante entrar em contacto com fogo, serão libertados gases tóxicos.
- Todos os trabalhos de electricidade devem ser levados a cabo por um electricista qualificado e em conformidade com a regulamentação local e as instruções fornecidas neste manual. As unidades devem ser alimentadas através de cabos de alimentação dedicados e deve utilizar-se a voltagem correcta e os disjuntores adequados. Caso sejam usados cabos de alimentação com capacidade insuficiente ou haja trabalhos de electricidade mal efectuados, tal poderá originar choques eléctricos ou incêndios.
- Utilize fósforo de cobre C1220, para tubagens de cobre ou de liga de cobre sem juntas, para ligar a tubagem do refrigerante. Se a tubagem não for ligada

correctamente, a unidade não será devidamente ligada à terra, o que poderá provocar choques eléctricos.

- Utilize apenas os cabos eléctricos indicados. As ligações devem ser efectuadas de modo seguro e sem tensão nos terminais. Do mesmo modo, nunca use os cabos para ligação (salvo especificado em contrário neste documento). A inobservância destas instruções pode resultar num sobreaquecimento ou num incêndio.
- O painel da tampa do bloco terminal da unidade externa deve estar bem fixo. Se o painel da tampa for montado incorrectamente e entrar poeira e humidade na unidade, podem ocorrer choques eléctricos ou incêndio.
- Ao instalar ou mudar o aparelho de unidade exterior de sítio, utilize apenas o refrigerante especificado (R410A) para carregar as linhas de refrigerante. Não o misture com qualquer outro refrigerante e assegure-se de que não fica ar nas linhas. Se o ar for misturado com o refrigerante, tal pode causar uma pressão alta anómala na linha do refrigerante, o que pode resultar numa explosão e outros perigos. O uso de qualquer refrigerante diferente do especificado para o sistema causará uma falha mecânica ou avaria do sistema ou falta da unidade. No pior dos casos, isto pode comprometer seriamente a segurança do produto.
- Utilize só acessórios autorizados pela Mitsubishi Electric e peça ao seu distribuidor ou a uma empresa autorizada que os instale. Se os acessórios não forem correctamente instalados, podem ocorrer fugas de água, choques eléctricos ou incêndios.
- Não modifique a unidade. Consulte um distribuidor caso seja necessário proceder a reparações. Se as modificações ou reparações não forem devidamente efectuadas, podem ocorrer fugas de água, choques eléctricos ou incêndios.
- O utilizador nunca deve tentar reparar a unidade ou transferi-la para outro local. Se a unidade for instalada incorrectamente, podem ocorrer fugas de água, choques eléctricos ou incêndios. Se o aparelho de unidade exterior tiver que ser reparado ou transferido para outro local, peça a um distribuidor ou electricista qualificado que efectue essa tarefa.
- Depois de a instalação estar concluída, verifique se não existem fugas de refrigerante. Se ocorrer uma fuga de refrigerante no compartimento e entrar em contacto com uma chama proveniente de outro dispositivo, serão libertados gases tóxicos.

1.1. Antes da instalação

⚠ Cuidado:

- Não utilize a unidade num ambiente invulgar. Se o aparelho de unidade exterior for instalado em áreas expostas a vapor, óleo volátil (incluindo óleo de máquinas) ou a gás sulfúrico, áreas expostas a uma grande concentração de sal, tal como à beira-mar, ou áreas onde a unidade possa ser coberta por neve, o rendimento poderá ser significativamente reduzido e as peças internas podem ser danificadas.
- Não instale a unidade onde possam ocorrer fugas, produção, fluxo ou acumulação de gases combustíveis. Em caso de acumulação de gás combustível em torno da unidade, podem ocorrer incêndios ou explosões.

- A unidade exterior produz condensação durante a operação de aquecimento. Assegure-se de que existe drenagem suficiente em torno da unidade exterior caso a referida condensação possa causar danos.
- Ao instalar a unidade num hospital ou gabinete de comunicações, não estranhe se se verificar ruído e interferência eléctrica. Inversores, electrodomésticos, equipamento médico de alta frequência e equipamento de comunicação por rádio podem provocar mau funcionamento ou avaria do aparelho de unidade exterior. O unidade exterior também pode afectar equipamento médico, perturbando a prestação dos serviços médicos, e equipamento de comunicações, comprometendo a qualidade da imagem de ecrãs.

1. Precauções de Segurança

1.2. Antes da instalação (transferência)

⚠ Cuidado:

- Ter muito cuidado durante o transporte ou instalação das unidades. São precisas duas ou mais pessoas para transportar a unidade, uma vez que esta pesa 20 kg ou mais. Não agarre nas bandas da embalagem. Usar luvas de protecção para retirar a unidade da respectiva embalagem e deslocá-la, pois pode ferir as mãos nas alhetas ou nas arestas de outros componentes.
- Assegure-se de que elimina com segurança os materiais de embalagem. Materiais de embalagem tais como pregos e outras peças em metal ou madeira podem provocar cortes ou outros ferimentos.

1.3. Antes do trabalho de electricidade

⚠ Cuidado:

- Assegure-se de que instala disjuntores. Se não forem instalados disjuntores, podem ocorrer choques eléctricos.
- Para as linhas de alta tensão, utilize cabos normalizados de capacidade suficiente. De outro modo, poderá ocorrer um curto-circuito, sobreaquecimento ou incêndio.
- Ao instalar as linhas de alimentação, não aplique tensão nos cabos. Se existir mau contacto nas ligações, os cabos podem rebentar ou partir, originando sobreaquecimento ou incêndio.

1.4. Antes de iniciar o ensaio

⚠ Cuidado:

- Ligue o interruptor principal de corrente mais de doze horas antes de dar início ao funcionamento. Se o funcionamento tiver início imediatamente depois de ligar o interruptor principal, tal poderá danificar seriamente as peças internas. Mantenha o interruptor ligado durante a estação operacional.
- Antes de o funcionamento ter início, verifique se todos os painéis e outras peças de protecção foram correctamente instalados. Peças rotativas, quentes ou de alta tensão podem causar ferimentos.
- Não toque em nenhum interruptor com as mão molhadas. Poderá provocar choques eléctricos.

1.5. Utilização de aparelhos de unidade exterior refrigerantes R410A

⚠ Cuidado:

- Utilize fósforo de cobre C1220, para tubagens de cobre ou de liga de cobre sem juntas, para ligar a tubagem do refrigerante. Certifique-se de que o interior da tubagem está limpo e não contém substâncias tóxicas, tais como compostos de enxofre, oxidantes, sujidade ou poeira. Utilize tubos com a espessura indicada. (Consulte a 4.1.) Considere as indicações que se seguem se reutilizar tubos que transportavam refrigerante R22.
- Substitua as porcas afuniladas existentes e afunile as secções apertadas novamente.
- Não utilize tubos finos. (Consulte a 4.1.)
- Mantenha os tubos a utilizar na instalação protegidos e ambas as extremidades tapadas até ao momento de serem soldadas. (Deixe as juntas curvas, etc., na embalagem.) Se entrar poeira, sujidade ou humidade nas linhas do refrigerante, poderá ocorrer deterioração do óleo ou avaria do compressor.
- Utilize óleo de éster, de éter ou de alquilbenzeno (pequenas quantidades) como óleo de refrigeração para revestir as secções afuniladas. Se se misturar óleo mineral com o óleo de refrigeração, pode ocorrer uma deterioração do óleo.
- Utilize unicamente refrigerante R410A. Se utilizar outro refrigerante, o cloro provocará a deterioração do óleo.
- Utilize as ferramentas que se seguem, especificamente concebidas para serem utilizadas com o refrigerante R410A. As ferramentas que se seguem

- A base e os acessórios da unidade exterior devem ser verificados periodicamente, a fim de detectar possíveis folgas, fendas ou outros danos. Se tais danos não forem corrigidos, a unidade poderá cair e provocar acidentes ou ferimentos.
- Não limpe o aparelho de unidade exterior com água. Poderá provocar choques eléctricos.
- Aperte bem todas as porcas afuniladas, utilizando uma chave dinamómetro. Se as porcas forem demasiadamente apertadas, podem quebrar passado algum tempo e originar uma fuga de refrigerante.

- Assegure-se de que liga a unidade à terra. Não ligue o fio terra a canos de gás ou de água, pára-raios ou linhas telefónicas de ligação à terra. Se a unidade não for devidamente ligada à terra, poderão ocorrer choques eléctricos.
- Utilize disjuntores (interruptor de falha de ligação à terra, interruptor de isolamento (fusível +B) e disjuntor com protecção moldada) com a capacidade especificada. Se a capacidade do disjuntor for superior à capacidade especificada, podem ocorrer avarias ou incêndios.

- Quando o aparelho de ar condicionado estiver a funcionar, não toque nos tubos do refrigerante sem qualquer protecção nas mãos. Os tubos do refrigerante podem estar quentes ou frios, dependendo do estado do refrigerante em circulação. Se tocar nos tubos, poderá sofrer queimaduras.
- Após interromper o funcionamento, espere pelo menos cinco minutos antes de desligar o interruptor principal. De outro modo, poderá originar fugas de água ou avarias.

são necessárias para a utilização do refrigerante R410A. Contacte o seu distribuidor caso tenha alguma questão a colocar.

Ferramentas (para R410A)	
Colector do manómetro	Instrumento de afunilamento
Tubo flexível de carga	Manómetro de ajuste de tamanho
Detector de fugas de gás	Adaptador da bomba de vácuo
Chave dinamómetro	Escala electrónica de abastecimento de refrigerante

- Assegure-se de que utiliza as ferramentas correctas. Se entrar poeira, sujidade ou humidade nas linhas do refrigerante, poderá ocorrer deterioração do óleo de refrigeração.
- Não utilize uma botija de abastecimento. Se utilizar uma botija de abastecimento, a composição do refrigerante será alterada e o grau de eficiência será inferior.

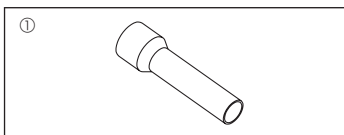

Fig. 1-1

1.6. Acessórios da unidade exterior (Fig. 1-1) (SW160, 200)

As peças ilustradas à esquerda são os acessórios desta unidade, que se encontram na parte interior do painel de manutenção.

① Acessório do Tubo de Junção.....x1

- (1) Coloque a porca de abocardamento que é removida da Válvula de Esfera no acessório do Tubo de Junção e efectue o trabalho de abocardamento.
- (2) O acessório do Tubo de Junção e o tubo providenciado no local têm de ser soldados em estado não oxidado.
- (3) Após a brasagem dos tubos, ligue o acessório do Tubo de Junção à Válvula de Esfera que se encontra dentro da unidade por ligação de afunilamento.

* Nunca ligue o acessório do Tubo de Junção à Válvula de Esfera antes da brasagem. Algumas partes podem ficar queimadas, provocando fuga de refrigerante.

2. Localização da instalação

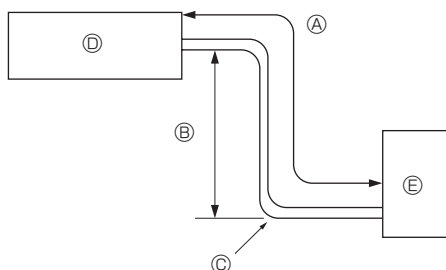

Fig. 2-1

2.1. Tubo de refrigerante (Fig. 2-1)

- ▶ Verifique se a diferença entre as alturas das unidades interior e exterior, o comprimento da tubagem de refrigeração e o número de curvas na tubagem se encontram dentro dos limites abaixo indicados.

Modelo	Ⓐ Comprimento da tubagem (um só sentido)	Ⓑ Diferença de altura	Ⓒ Número de curvas (um só sentido)
SW40, 50, 75	2 m - 40 m	Máx. 10 m	Máx. 15
SW100, 120	2 m - 75 m	Máx. 30 m	Máx. 15
SW160, 200	2 m - 80 m	Máx. 30 m	Máx. 15

- Os limites de diferença de altura são impostos, independentemente de qual das unidades, interior ou exterior, estiver colocada mais alto.

- Ⓓ Unidade interior
- Ⓔ Unidade exterior

2. Localização da instalação

■ SW40, 50

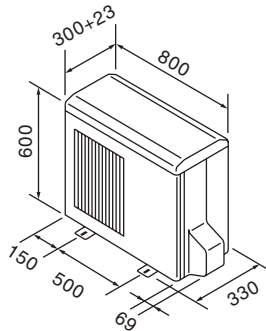

■ SW75, 100, 120, 160, 200

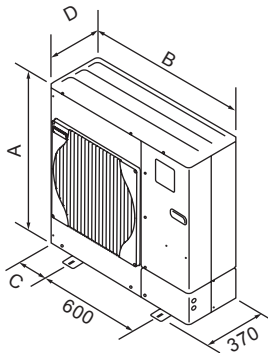

Modelo	A (mm)	B (mm)	C (mm)	D (mm)
SW75	943	950	175	330 + 30
SW100	1350	950	175	330 + 30
SW120	1350	950	175	330 + 30
SW160	1338	1050	225	330 + 40
SW200	1338	1050	225	330 + 40

Fig. 2-2

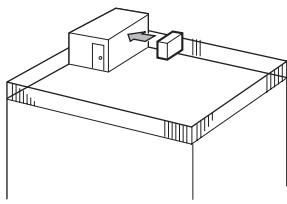

Fig. 2-3

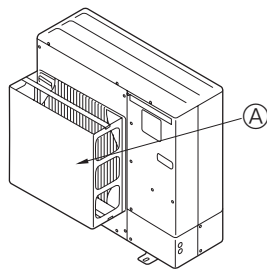

Fig. 2-4

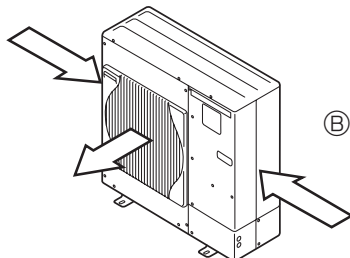

Fig. 2-5

2.2. Selecção do local de instalação da unidade exterior

- Evite locais sujeitos a luz solar directa ou outras fontes de calor.
- Selecione um local onde o ruído produzido pela unidade não incomode os vizinhos.
- Selecione um local que permita um acesso fácil dos cabos e tubos à fonte de alimentação e unidade interior.
- Evite locais onde possam ocorrer fugas, produção, fluxo ou acumulação de gases combustíveis.
- Lembre-se que poderá ocorrer gotejamento de água durante o funcionamento.
- Selecione um local capaz de sustentar o peso e a vibração da unidade.
- Evite locais onde a unidade possa ser coberta por neve. Em áreas em que costume nevar muito, devem tomar-se precauções especiais, tais como elevar o local de instalação ou instalar uma tampa no orifício de admissão de ar, no sentido de evitar que a neve impeça a admissão de ar ou caia directamente sobre o orifício de admissão de ar. Este facto poderá reduzir o fluxo de ar, causando uma avaria.
- Evite locais expostos a óleo, vapor ou gás sulfúrico.
- Utilize as pegas de transporte da unidade exterior para transportar a unidade. Se a unidade for transportada pegando por baixo, as mãos ou os dedos poderão ser trilhados.

2.3. Dimensões globais (Unidade exterior) (Fig. 2-2)

2.4. Ventilação e espaço de manutenção

2.4.1. Instalação em locais sujeitos a ventos

Ao instalar a unidade exterior num telhado ou noutro local desprotegido do vento, situe a saída de ar da unidade de modo a que não esteja exposta directamente a ventos fortes. A entrada de vento na saída de ar poderá impedir o normal fluxo de ar e provocar avarias. Apresentam-se abaixo três exemplos de precauções que se podem tomar contra os ventos fortes.

- ① Direcione a saída de ar para a parede mais próxima a uma distância de cerca de 50 cm. (Fig. 2-3)
- ② Instale uma guia de ar opcional se a unidade estiver instalada num local sujeito a fortes ventos, que podem entrar directamente na saída de ar. (Fig. 2-4)
 - Ⓐ Guia de ar
- ③ Posicione a unidade de forma a que o ar seja libertado perpendicularmente à direcção do vento, se possível. (Fig. 2-5)
 - Ⓑ Direcção do vento

2.4.2. Quando instalar uma só unidade exterior (Consulte a última página)

As dimensões mínimas são as seguintes, excepto para máx. (dimensões máximas), as quais também estão indicadas.

As figuras entre parênteses são para os modelos SW100, 200.

Para cada caso consulte as figuras.

- ① Obstáculos apenas na parte de trás (Fig. 2-6)
- ② Obstáculos apenas na parte de trás e por cima (Fig. 2-7)
- ③ Obstáculos apenas na parte de trás e nos lados (Fig. 2-8)
 - * 350 para o SW40, 50
- ④ Obstáculos apenas na parte da frente (Fig. 2-9)
 - * Quando se utiliza uma guia de saída de ar opcional, a folga para os modelos SW100, 200 deve ser de 500 mm ou mais.
- ⑤ Obstáculos apenas na parte da frente e de trás (Fig. 2-10)
 - * Quando se utiliza uma guia de saída de ar opcional, a folga para os modelos SW100, 200 deve ser de 500 mm ou mais.
- ⑥ Obstáculos apenas na parte de trás, nos lados e por cima (Fig. 2-11)
 - * 350 para o SW40, 50
 - Não utilize as guias de saída opcionais para o fluxo de ar ascendente.

2.4.3. Quando instalar várias unidades exteriores (Consulte a última página)

Deixe 350 mm para o SW40, 50 e 10 mm para o SW75-120 e 50 mm para o SW160, 200 de espaço ou mais entre as unidades.

As figuras entre parênteses são para os modelos SW100, 200.

- ① Obstáculos apenas na parte de trás (Fig. 2-12)
- ② Obstáculos apenas na parte de trás e por cima (Fig. 2-13)
 - Não devem ser instaladas mais de três unidades lado a lado. Para além disso, deve deixar distância entre elas, tal como se demonstra.
 - Não utilize as guias de saída opcionais para o fluxo de ar ascendente.
- ③ Obstáculos apenas na parte da frente (Fig. 2-14)
 - * Quando se utiliza uma guia de saída de ar opcional, a folga para os modelos SW100, 200 deve ser de 1000 mm ou mais.
- ④ Obstáculos apenas na parte da frente e de trás (Fig. 2-15)
 - * Quando se utiliza uma guia de saída de ar opcional, a folga para os modelos SW100, 200 deve ser de 1000 mm ou mais.
- ⑤ Disposição de uma unidade em paralelo (Fig. 2-16)
 - * Quando se utiliza uma guia de saída de ar opcional instalada para fluxo de ar ascendente, a folga é de 500 (1000) mm ou mais.
- ⑥ Disposição de várias unidades em paralelo (Fig. 2-17)
 - * Quando se utiliza uma guia de saída de ar opcional instalada para fluxo de ar ascendente, a folga é de 1000 (1500) mm ou mais.
- ⑦ Disposição de unidades sobrepostas (Fig. 2-18)
 - Podem ser sobrepostas até duas unidades.
 - Não devem ser instaladas mais de duas unidades sobrepostas lado a lado. Para além disso, deve deixar distância entre elas, tal como se demonstra.

3. Instalação da unidade exterior

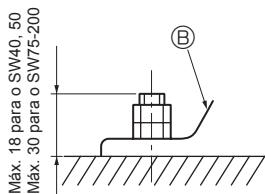
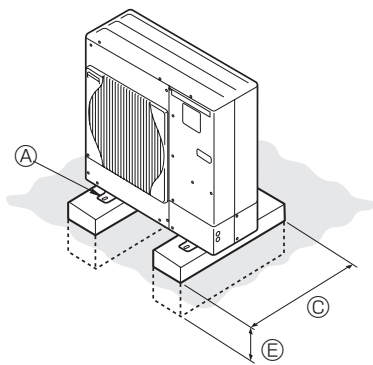

- Ⓐ Parafuso M10 (3/8")
- Ⓑ Base
- Ⓒ O mais longo possível.
- Ⓓ Abertura
- Ⓔ Instalar profundamente no solo

(mm)

- Certifique-se de instalar a unidade numa superfície firme e nivelada para evitar estrépidos durante a operação. (Fig. 3-1)

<Especificações de fundação>

Parafuso da fundação	M10 (3/8")
Espessura do betão	120 mm
Comprimento do parafuso	70 mm
Capacidade de carga	320 kg

- Certifique-se de que o comprimento do parafuso da fundação esteja dentro de 30 mm da superfície inferior da base.
- Fixe a base da unidade firmemente com quatro parafusos de fundação M10 em locais resistentes.

Instalação da unidade exterior

- Não tape a abertura. Se a abertura for tapada, o funcionamento será impedido, o que poderá provocar uma avaria.
- Para além da base da unidade, utilize os furos de instalação na parte posterior da unidade para prender fios, etc., se for necessário para instalar a unidade. Utilize parafusos roscados (ø5 × 15 mm ou menos) e instale no local.

⚠ Aviso:

- A unidade deve ser instalada com segurança numa estrutura que suporte o seu peso. Se a unidade for montada numa estrutura instável, poderá cair e provocar danos ou ferimentos.
- A unidade deve ser instalada de acordo com as instruções, para minimizar o risco de danos sofridos devido a tremores de terra ou ventos fortes. Uma unidade instalada incorrectamente pode cair e provocar danos ou ferimentos.

■ SW40, 50

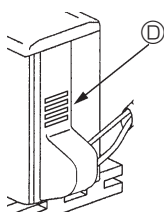

■ SW75-120

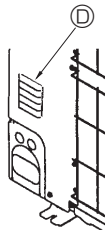

■ SW160, 200

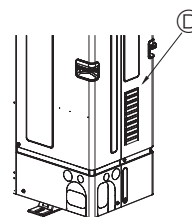

■ SW40, 50

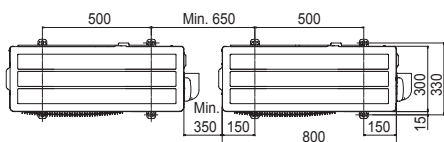

■ SW75-120

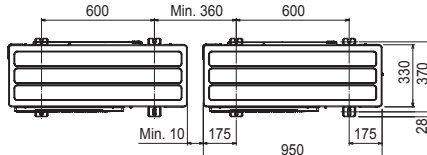
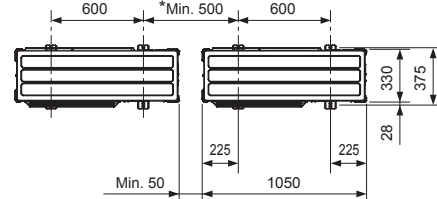

Fig. 3-1

■ SW160, 200



*Quando se instala uma unidade exterior individual, a folga deve ser de 15 mm ou mais.

4. Instalação da tubagem do refrigerante

4.1. Precauções para dispositivos que utilizam o refrigerante R410A

- Consulte a 1.5., que contém outras precauções relativamente à utilização de aparelhos de unidade exterior com o refrigerante R410A.
- Utilize óleo de éster, de éter ou de alquilbenzeno (pequenas quantidades) como óleo de refrigeração para revestir as secções afuniladas.
- Utilize fósforo de cobre C1220, para tubagens de cobre ou de liga de cobre sem juntas, para ligar a tubagem do refrigerante. Utilize tubos de refrigerante com a espessura especificada na tabela. Certifique-se de que o interior da tubagem está limpo e não contém substâncias tóxicas, tais como compostos de enxofre, oxidantes, sujidade ou poeira. Aplicar sempre soldadura inoxidável para soldar os tubos, pois de outra forma o compressor sofrerá danos.

⚠ Aviso:

Ao instalar ou mudar o aparelho de unidade exterior de sítio, utilize apenas o refrigerante especificado (R410A) para carregar as linhas de refrigerante. Não o misture com qualquer outro refrigerante e assegure-se de que não fica ar nas linhas.

Se o ar for misturado com o refrigerante, tal pode causar uma pressão alta anómala na linha do refrigerante, o que pode resultar numa explosão e outros perigos.

O uso de qualquer refrigerante diferente do especificado para o sistema causará uma falha mecânica ou avaria do sistema ou falta da unidade. No pior dos casos, isto pode comprometer seriamente a segurança do produto.

Tamanho do tubo (mm)	ø6,35	ø9,52	ø12,7	ø15,88	ø19,05	ø22,2	ø25,4	ø28,58
Espessura (mm)	0,8	0,8	0,8	1,0	1,0	1,0	1,0	1,0

- Não utilize tubos com uma espessura menor do que a indicada.
- Utilize tubos 1/2 H ou H se o diâmetro for de 19,05 mm ou maior.

4. Instalação da tubagem do refrigerante

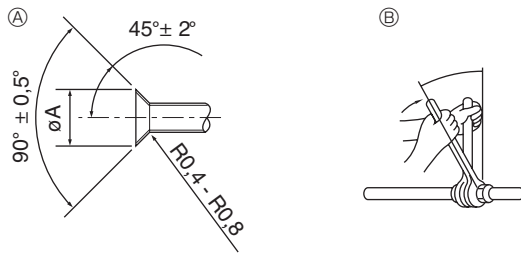

Ⓐ Dimensões do corte de afunilamento
Ⓑ Binário de aperto da porca afunilada

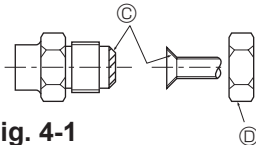

Fig. 4-1

Ⓐ (Fig. 4-1)

Tubo de cobre O.D. (mm)	Dimensões de afunilamento ØA dimensões (mm)
Ø6,35	8,7 - 9,1
Ø9,52	12,8 - 13,2
Ø12,7	16,2 - 16,6
Ø15,88	19,3 - 19,7
Ø19,05	23,6 - 24,0

Ⓑ (Fig. 4-1)

Tubo de cobre O.D. (mm)	Porca afunilada O.D. (mm)	Binário de Aperto (N-m)
Ø6,35	17	14 - 18
Ø6,35	22	34 - 42
Ø9,52	22	34 - 42
Ø12,7	26	49 - 61
Ø12,7	29	68 - 82
Ø15,88	29	68 - 82
Ø15,88	36	100 - 120
Ø19,05	36	100 - 120

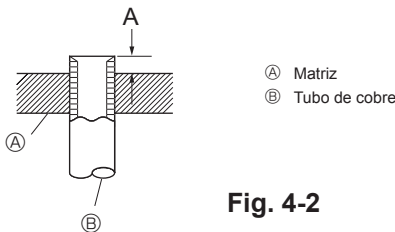
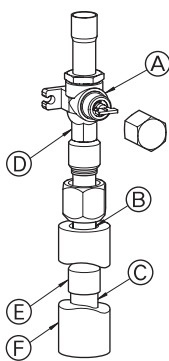
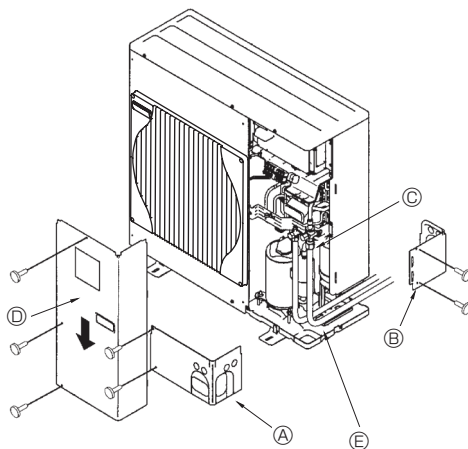

Fig. 4-2



Ⓐ Válvula de retenção
Ⓑ Secção de vedação
Ⓒ Tubagem local
Ⓓ Secção de chave dupla
Ⓔ Tubo de junção
Ⓕ Tampa do tubo

Fig. 4-3



Ⓐ Painel da tampa dianteiro
Ⓑ Painel da tampa traseiro
Ⓒ Válvula de paragem
Ⓓ Painel de serviço
Ⓔ Raio da curvatura : 100 mm - 150 mm

Fig. 4-4

4.2. Tubos de ligação (Fig. 4-1)

- Se forem utilizados tubos de cobre comercialmente disponíveis, limpe os tubos de líquido e de gás com materiais de isolamento comercialmente disponíveis (resistentes ao calor de 100°C ou mais, com uma espessura de 12 mm ou mais). O contacto directo com a tubagem pode resultar em queimaduras ou úlceras causadas pelo frio.
- As peças internas do tubo de drenagem devem ser limpas com materiais de isolamento de espuma de polietileno (gravidade específica de 0,03 de espessura de 9 mm ou mais).
- Aplique uma fina camada de óleo refrigerante ao tubo e à superfície de costura da junta antes de apertar a porca do tubo. Ⓐ
- Aperte os tubos de ligação com duas chaves. Ⓑ
- Depois de feitas as ligações, utilize um detector de fugas ou água de sabão para se certificar de que não há fugas de gás.
- Aplique óleo de máquina refrigerante em toda a superfície de encaixe de afunilamento. Ⓒ
- Utilize as porcas afuniladas para o tamanho de tubo que se segue. Ⓓ

	SW40, 50	SW75	SW100, 120	SW160	SW200
Lado do gás	Tamanho do tubo (mm) φ12,7	φ15,88	φ15,88	φ25,4	φ25,4
Lado do líquido	Tamanho do tubo (mm) φ6,35	φ9,52	φ9,52	φ9,52	φ12,7

- Ao dobrar os tubos, tenha cuidado para não os partir. Níveis de curvatura de 100 mm a 150 mm são suficientes.
- Assegure-se de que os tubos não entram em contacto com o compressor. Tal pode provocar ruído ou vibrações.

- Os tubos devem ser ligados começando pela unidade interior. As porcas de afunilamento devem ser apertadas utilizando uma chave dinamómetro.
- Afunile os tubos de líquido e os tubos de gás e aplique uma camada fina de óleo de refrigeração (aplicado no local). Quando utilizar um isolante de tubos normal, consulte a Tabela 1 relativamente ao afunilamento de tubos de refrigerante R410A. O manómetro de ajuste de tamanho pode ser utilizado para confirmar as medidas A.
- Utilize o seguinte procedimento para ligar a tubagem do lado do gás. (Fig. 4-3) (SW160/200)
 - Solde o tubo de junção Ⓔ fornecido à unidade exterior, utilizando materiais de soldadura adquiridos localmente, e a tubagem local Ⓒ, sem oxigénio.
 - Ligue o tubo de junção Ⓔ à válvula de retenção do lado do gás. Use duas chaves para apertar a porca afunilada.
 - Se a ordem for invertida, poderão ocorrer fugas de refrigerante devido aos danos provocados nas peças pela chama de soldadura.

Tabela 1 (Fig. 4-2)

Tubo de cobre O.D. (mm)	A (mm)	
	Ferramenta de afunilamento para R410A	Ferramenta de afunilamento para R22-R407C
	Tipo de alavanca	
Ø6,35 (1/4")	0 - 0,5	1,0 - 1,5
Ø9,52 (3/8")	0 - 0,5	1,0 - 1,5
Ø12,7 (1/2")	0 - 0,5	1,0 - 1,5
Ø15,88 (5/8")	0 - 0,5	1,0 - 1,5
Ø19,05 (3/4")	0 - 0,5	1,0 - 1,5

⚠ Aviso:

Quando instalar a unidade, ligue os tubos de refrigerante firmemente antes de ligar o compressor.

4.3. Tubagem do refrigerante (Fig. 4-4)

- Para o SW40, 50

Retire o painel de manutenção Ⓓ (1 parafuso).

- Para o SW75-200

Retire o painel de manutenção Ⓓ (3 parafusos: SW75-120 4 parafusos: SW160, 200) o painel da tampa dianteiro Ⓐ (2 parafusos) e o painel da tampa traseiro Ⓑ (2 parafusos: SW75-120) (4 parafusos: SW160, 200).

- Execute as ligações da tubagem de refrigerante para a unidade interior/exterior quando a válvula de paragem da unidade exterior estiver completamente fechada.
- Purgue o ar da unidade interior e da tubagem de ligação.
- Após ter efectuado a ligação dos tubos de refrigerante, verifique se não existem fugas de gás nos tubos ligados e na unidade interior. (Consulte 4.4. Teste de vedação ao ar do tubo de refrigerante.)
- Na porta de serviço das válvulas de retenção, utiliza-se uma bomba de vácuo de elevado desempenho para manter o vácuo durante o tempo necessário (pelo menos uma hora depois de atingir -101 kPa (5 Torr)), de forma a efectuar a secagem por vácuo do interior da tubagem. Verifique sempre o nível de vácuo no manómetro do colectador. Se se verificar a existência de humidade na tubagem, o nível de vácuo por vezes não é atingido na aplicação de vácuo de curta duração. Após a secagem por vácuo, abra completamente as válvulas de retenção (de líquido e de gás) para a unidade exterior. Desta forma, os circuitos de refrigeração internos e externos ficarão completamente ligados.
 - Se a secagem por vácuo não for realizada correctamente, ar e água permanecerão nos circuitos refrigerantes, podendo provocar uma subida anormal dos níveis de alta pressão e uma descida anormal dos níveis de baixa pressão, bem como a deterioração do óleo da máquina de congelação devido à humidade, etc.
 - Se as válvulas de retenção forem deixadas fechadas e a unidade for ligada, o compressor e as válvulas de controlo serão danificados.
 - Utilize um detector de fugas ou água com uma solução de sabão para verificar se existem fugas de gás nas secções de ligação dos tubos da unidade exterior.
 - Não utilize o refrigerante da unidade para purgar o ar das linhas de refrigerante.
 - Depois de a operação da válvula estar concluída, aperte as tampas da válvula até à pressão adequada: 20 a 25 N-m (200 a 250 kgf.cm).
 - Se as tampas não forem substituídas e apertadas, podem ocorrer fugas de refrigerante. Para além disso, não danifique o interior das tampas das válvulas, pois funcionam como vedante para evitar fugas de refrigerante.
- Utilize vedante para vedar as extremidades do isolamento térmico em torno das secções de ligação dos tubos, para evitar a entrada de água no isolamento térmico.

4. Instalação da tubagem do refrigerante

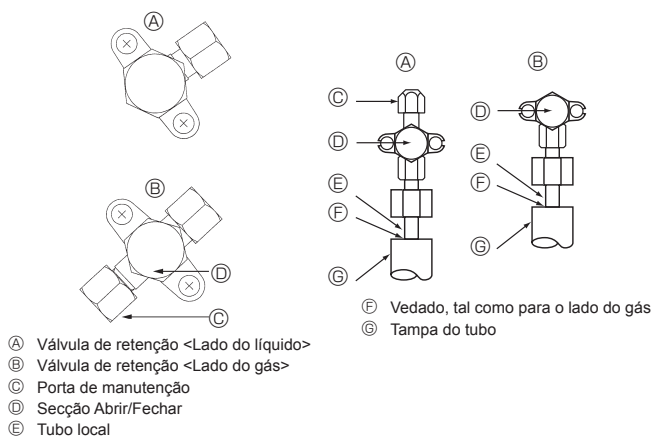

Fig. 4-5

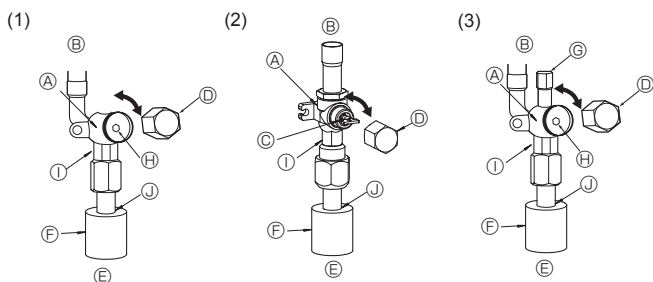

Fig. 4-6

Fig. 4-7

Fig. 4-8

- A** Válvula
B Lado da unidade
C Alavanca
D Cápsula
E Lado do tubo local
F Tampa do tubo
G Porta de manutenção
H Furo da chave

- I** Secção de chave dupla
 (Não aplique uma chave dupla noutra secção que não esta. Se o fizer, pode provocar fugas de líquido refrigerante)
J Secção de vedação
 (Vede a extremidade do material termo-isolante na secção de ligação do tubo, utilizando para o efeito qualquer material vedante, de forma a evitar a infiltração de água no material termo-isolante.)

4.4. Teste de vedação ao ar do tubo de refrigerante (Fig. 4-5)

(1) Ligue as ferramentas de teste.

- Certifique-se de que as válvulas de retenção **A** **B** estão fechadas e não as abra.
- Adicione pressão às linhas de refrigerante através da porta de serviço **C** da válvula de retenção do líquido **A**.

(2) Não adicione pressão na quantidade especificada de uma só vez; adicione pressão aos poucos.

- ① Pressurize até 0,5 MPa (5 kgf/cm²G), aguarde cinco minutos e assegure-se de que a pressão não diminui.
- ② Pressurize até 1,5 MPa (15 kgf/cm²G), aguarde cinco minutos e assegure-se de que a pressão não diminui.
- ③ Pressurize até 4,15 MPa (41,5 kgf/cm²G) e meça a temperatura ambiente e a temperatura do refrigerante.

(3) Se a pressão especificada se mantiver durante cerca de um dia e não diminuir, os tubos terão passado no teste e não existem fugas.

- Se a temperatura ambiente se alterar em 1°C, a pressão irá alterar-se em cerca de 0,01 MPa (0,1 kgf/cm²G). Efectue as correcções necessárias.

(4) Se a pressão diminuir nos passos (2) ou (3), existe uma fuga de gás. Procure descobrir a causa da fuga de gás.

4.5. Método de abertura da válvula de paragem

O método de abertura da válvula de retenção varia consoante o modelo de unidade exterior. Utilize o método adequado para abrir as válvulas de retenção.

(1) Lado do gás para o SW75 (Fig. 4-6)

- ① Retire a tampa e rode a válvula para a esquerda o máximo que puder com uma chave sextavada de 5 mm. Pare de rodar quando esta alcançar o batente. (Ø15,88: Aproximadamente 13 rotações)
- ② Certifique-se de que a válvula de paragem esteja completamente aberta e gire a cápsula de volta à sua posição original.

(2) Lado do gás para o SW100, 200 (Fig. 4-7)

- ① Remova a cápsula, puxe a alavanca na sua direcção e gire 1/4 de volta no sentido contrário aos ponteiros do relógio para abrir.
- ② Certifique-se de que a válvula de paragem esteja completamente aberta, empurre a alavanca e gire a cápsula de volta à sua posição original.

(3) Lado do líquido do SW75-200 e lado do Gás/Líquido do SW40-75 (Fig. 4-8)

- ① Retire a tampa e rode a válvula para a esquerda o máximo que puder com uma chave sextavada de 4 mm. Pare de rodar quando esta alcançar o batente. (Ø9,52: Aproximadamente 10 rotações)
- ② Certifique-se de que a válvula de paragem esteja completamente aberta, empurre a alavanca e gire a cápsula de volta à sua posição original.

Os tubos de refrigerante são revestidos de forma segura para o SW75-200

- Os tubos podem ser revestidos de forma segura até um diâmetro de Ø90 antes ou depois de efectuar a ligação dos tubos. Corte o recorte na tampa do tubo, seguindo a ranhura, e revista os tubos.

Intervalo de entrada do tubo para o SW75-200

- Utilize pasta ou vedante para vedar a entrada do tubo em torno dos tubos, para que não existam intervalos.

(Se os intervalos não forem eliminados, pode verificar-se a emissão de ruído ou a entrada de poeira na unidade, provocando avarias.)

Precauções de utilização da válvula de carga (Fig. 4-9)

Quando instalar a porta de serviço não a aperte demasiado, pois se apertar demasiado, o núcleo da válvula pode ficar deformado e soltar-se, provocando uma fuga de gás.

Depois de posicionar a secção **B** na direcção pretendida, rode apenas a secção **A** e aperte-a.

Depois de apertar a secção **A** não aperte mais as secções **A** e **B** em conjunto.

⚠ Aviso:

Quando instalar a unidade, ligue os tubos de refrigerante firmemente antes de ligar o compressor.

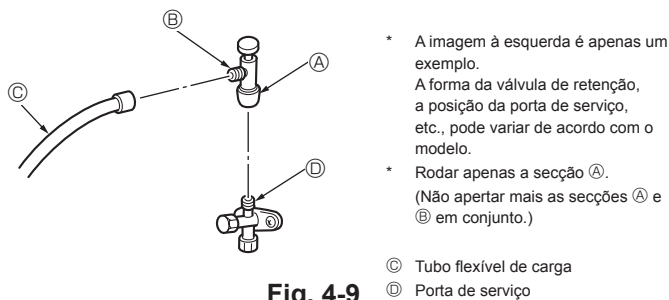

Fig. 4-9

4. Instalação da tubagem do refrigerante

4.6. Adição de refrigerante

- Se o comprimento do tubo não exceder os 10 m (SW40-120) e os 30 m (SW160, 200), não é necessário um abastecimento adicional.
- Se o comprimento do tubo exceder os 10 m (SW40-120) e os 30 m (SW160, 200), adicione refrigerante R410A adicional à unidade de acordo com os comprimentos do tubo permitidos na tabela abaixo.

* Quando a unidade estiver desligada, abasteça-a com o refrigerante adicional através da válvula de retenção de líquido depois das extensões do tubo e unidade interior terem sido aspiradas.

Quando a unidade estiver a funcionar, adicione refrigerante na válvula de retenção de gás utilizando um carregador de segurança. Não adicione líquido refrigerante directamente na válvula de retenção.

* Após abastecer a unidade com refrigerante, anote a quantidade de refrigerante adicionada na etiqueta da manutenção (colada à unidade).

Consulte a secção "1.5. Utilização de aparelhos de unidade exterior refrigerantes R410A" para obter mais informações.

- Tenha cuidado quando instalar várias unidades. A ligação a uma unidade interior incorrecta pode provocar uma pressão involuntariamente elevada e ter um efeito negativo no rendimento da unidade.

Modelo	Comprimento de tubo permitido	Diferença vertical permitida	Quantidade de refrigerante adicional					
			11 - 20 m	21 - 30 m	31 - 40 m	41 - 50 m	51 - 60 m	61 - 75 m
SW40, 50	2 m - 40 m	-10 m	0,2 kg	0,4 kg	0,6 kg	—	—	—
SW75	2 m - 40 m	-10 m	0,4 kg	0,8 kg	1,4 kg	—	—	—
SW100, 120	2 m - 75 m	-30 m	0,2 kg	0,4 kg	1,0 kg	1,6 kg	2,2 kg	2,8 kg

Modelo	Comprimento de tubo permitido	Diferença vertical permitida	Quantidade de refrigerante adicional				
			31 - 40 m	41 - 50 m	51 - 60 m	61 - 70 m	71 - 80 m
SW160	2 m - 80 m	-30 m	0,9 kg	1,8 kg	2,7 kg	3,6 kg	Calcule a quantidade de carga adicional de refrigerante utilizando a fórmula
SW200	2 m - 80 m	-30 m	1,2 kg	2,4 kg	3,6 kg	4,8 kg	

Quando o comprimento excede 70 m

Quando o comprimento total da tubagem excede 70 m, calcule a quantidade de carga adicional de refrigerante com base nos seguintes requisitos.

Nota: se o cálculo produz um número negativo (ou seja, uma carga "menos"), ou se o cálculo resultar numa quantidade que é inferior à "Quantidade de carga adicional para 70 m", execute a carga adicional usando a quantidade mostrada em "Quantidade de carga adicional para 70 m".

Quantidade de carga adicional (kg)	=	Tubagem principal: Tamanho da linha de líquido $\varnothing 12,7$ comprimento total $\times 0,11$ (m) $\times 0,11$ (kg/m)	+	Tubagem principal: Tamanho da linha de líquido $\varnothing 9,52$ comprimento total $\times 0,09$ (Linha de gás: $\varnothing 25,4$) (m) $\times 0,09$ (kg/m)	+	Tubagem de ramificação: Tamanho da linha de líquido $\varnothing 9,52$ comprimento total $\times 0,06$ (Linha de gás: $\varnothing 15,88$) (m) $\times 0,06$ (kg/m)	+	Tubagem de ramificação: Tamanho da linha de líquido $\varnothing 6,35$ comprimento total $\times 0,02$ (m) $\times 0,02$ (kg/m)	-	3,6 (kg)
---------------------------------------	---	--	---	---	---	--	---	---	---	----------

Quantidade de carga adicional para 70 metros	SW160	3,6 kg
	SW200	4,8 kg

4. Instalação da tubagem do refrigerante

4.7. Precauções na reutilização de tubos de refrigerante R22 existentes

- Consulte o fluxograma apresentado abaixo para determinar se os tubos existentes podem ser utilizados e se é necessário utilizar um secador de filtros.
- Se o diâmetro da tubagem existente for diferente do diâmetro especificado, consulte material com dados técnicos para confirmar se os tubos podem ser utilizados.

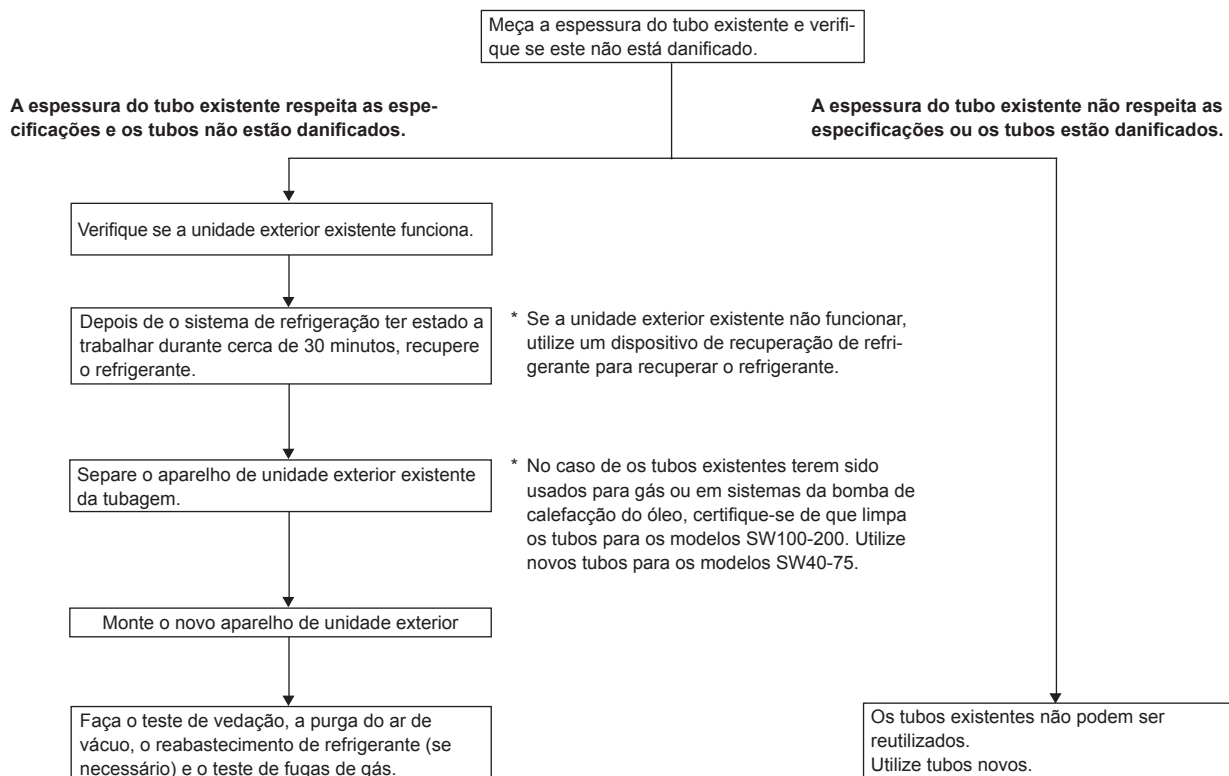

5. Trabalho de tubagem de drenagem

Ligação do tubo de drenagem da unidade exterior

Se for necessário drenar a tubagem, utilize o bocal de drenagem ou o recipiente de drenagem (opção).

	SW40, 50	SW75	SW100, 120	SW160, 200
Bocal de drenagem	PAC-SG61DS-E			
Recipiente de drenagem	PAC-SG63DP-E	PAC-SG64DP-E		PAC-SH97DP-E

6. Trabalho de tubagem de água

Quantidade de água mínima

A quantidade de água indicada a seguir é necessária no circuito de água.

Modelo	Quantidade mínima de água (l)
SW40	30
SW50	40
SW75	60
SW100	80
SW120	120
SW160	160
SW200	200

7. Trabalho de electricidade

7.1. Unidade exterior (Fig. 7-1, Fig. 7-2)

- ① Remova o painel de manutenção.
- ② Ligue os cabos consultando a Fig. 7-1 e a Fig. 7-2.

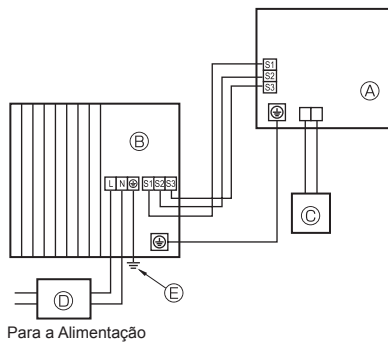
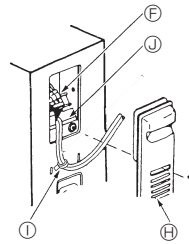

Fig. 7-1

- A Unidade interior (Unidade de interface/ controlo da temp. do fluxo)
- B Unidade exterior
- C Controlo remoto
- D Interruptor principal (Disjuntor de fuga para terra)
- E Ligação à terra

■ SW40, 50V



■ SW40, 50V

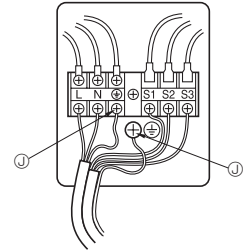

■ SW75-200

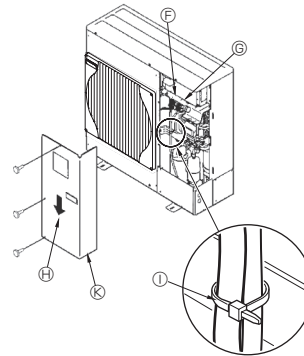

■ SW75-120V

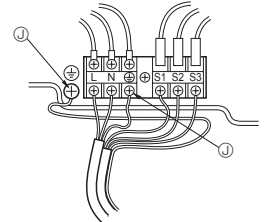

■ SW100-200Y

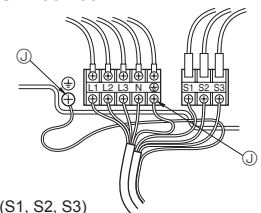

Fig. 7-2

- E Bloco de terminais
- G Bloco de terminais de ligação interior/exterior (S1, S2, S3)
- H Painel de manutenção
- I Grampo
- * Prenda os cabos para que não fiquem em contacto com o centro do painel de manutenção nem com a válvula do gás.
- J Borne de terra
- K Encaminhe os cabos de forma a que não entrem em contacto com o centro do painel de manutenção.

Nota: Se a chapa de protecção da caixa eléctrica for retirada durante os serviços de manutenção, não se esqueça de a reinstalar.

⚠ Cuidado:

Certifique-se de que instala a linha N. Sem a linha N, a unidade poderá ficar danificada.

7.2. Cablagem eléctrica

Modelo da unidade exterior	SW40, 50V	SW75V	SW100V	SW120V	SW100, 120Y	SW160, 200Y	
Unidade exterior corrente	~N (Monofásica), 50 Hz, 230 V	~N (Monofásica), 50 Hz, 230 V	~N (Monofásica), 50 Hz, 230 V	~N (Monofásica), 50 Hz, 230 V	3N~ (3 fases 4 fios), 50 Hz, 400 V	3N~ (3 fases 4 fios), 50 Hz, 400 V	
Capacidade de entrada da unidade exterior Interruptor principal (Disjuntor)	*1 16 A	25 A	32 A	40 A	16 A	32 A	
Cablagem Fio n.º x secção (mm²)	Unidade exterior corrente	3 x Min. 1,5	3 x Min. 2,5	3 x Min. 4	3 x Min. 6	5 x Min. 1,5	5 x Min. 1,5
	Unidade interior/unidade exterior	*2 3 x 1,5 (Polar)	3 x 1,5 (Polar)	3 x 1,5 (Polar)	3 x 1,5 (Polar)	3 x 1,5 (Polar)	Comprimento do cabo 50 m: 3 x 4 (Polar)/ Comprimento do cabo 80 m: 3 x 6 (Polar)
	Terra da unidade interior-unidade exterior	*2 1 x Min. 1,5	1 x Min. 1,5	1 x Min. 1,5	1 x Min. 1,5	1 x Min. 1,5	1 x Min. 2,5
	Ligação do controlador remoto/unidade interior	*3 2 x 0,3 (Não polar)	2 x 0,3 (Não polar)	2 x 0,3 (Não polar)	2 x 0,3 (Não polar)	2 x 0,3 (Não polar)	2 x 0,3 (Não polar)
Potência nominal do circuito	Unidade exterior L-N (Monofásica)						
	Unidade exterior L1-N, L2-N, L3-N (3 fases)	*4 AC 230 V	AC 230 V	AC 230 V	AC 230 V	AC 230 V	AC 230 V
	Unidade interior/unidade exterior S1-S2	*4 AC 230 V	AC 230 V	AC 230 V	AC 230 V	AC 230 V	AC 230 V
	Unidade interior/unidade exterior S2-S3	*4 DC 24 V	DC 24 V	DC 24 V	DC 24 V	DC 24 V	DC 24 V
Ligação do controlador remoto/unidade interior	*4 DC 12 V	DC 12 V	DC 12 V	DC 12 V	DC 12 V	DC 12 V	

*1. Utilize um disjuntor de fuga à terra (NV) com uma separação de, pelo menos, 3,0 mm entre os contactos dos pólos.

Certifique-se de que o disjuntor de corrente de fuga é compatível com harmónicos mais altos.

Utilize sempre um disjuntor de corrente de fuga que seja compatível com harmónicos mais altos, uma vez que esta unidade está equipada com um inversor.

A utilização de um disjuntor inadequado pode provocar o mau funcionamento do inversor.

*2. (SW40-120)

Máx. 45 m

Se forem utilizados 2,5 mm², máx. 50 m

Se forem utilizados 2,5 mm² e S3 separado, máx. 80 m

(SW160, 200)

Máx. 80 m Total máx. incluindo toda a ligação interior/ interior é de 80 m.

* Utilize um cabo para S1 e S2 e outro para S3 como indicado na figura.

*3. Existe um fio de 10 m ligado ao acessório do controlo remoto.

*4. Os valores NÃO se aplicam sempre em relação à terra.

O terminal S3 tem uma diferença de DC 24 V em relação ao terminal S2. Entre os terminais S3 e S1, a ligação NÃO está isolada electricamente pelo transformador ou outro dispositivo.



7. Trabalho de electricidade

- Notas:**
1. A dimensão da cablagem deve estar em conformidade com as regulamentações nacionais e locais aplicáveis.
 2. Os cabos de alimentação e os cabos de ligação de ligação da unidade interior/exterior não devem ser inferiores a cabos flexíveis revestidos a policloropreno. (Tipo 60245 IEC 57)
 3. Certifique-se de que liga os cabos entre a unidade de interface/controlo da temp. do fluxo e a unidade exterior directamente às unidades (não são permitidas ligações intermédias).
As ligações intermédias podem resultar em erros de comunicação. Caso se verifique a entrada de água num ponto de ligação intermédio, pode provocar o isolamento insuficiente à terra ou um mau contacto eléctrico.
(Se for mesmo necessário efectuar uma ligação intermédia, certifique-se de que adopta medidas no sentido de evitar a entrada de água nos cabos.)
 4. Instale um fio de terra mais comprido do que os outros cabos.
 5. Não construa um sistema cuja fonte de alimentação seja ligada (ON) e desligada (OFF) com frequência.

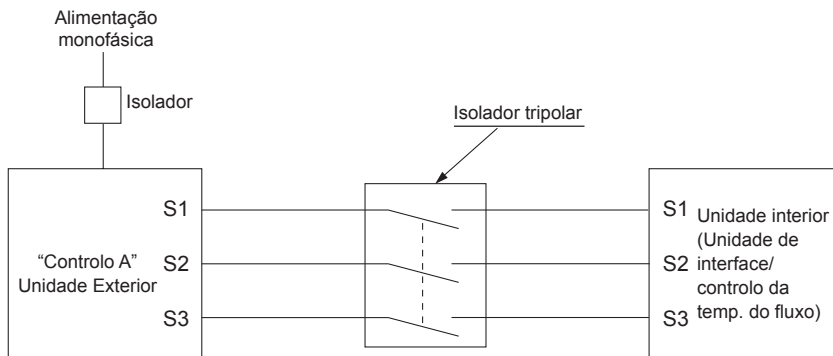

⚠ Aviso:

No caso da ligação eléctrica de controlo A, existe a possibilidade de alta tensão no terminal S3, causada por um circuito eléctrico que não possui isolamento eléctrico entre a linha de alta tensão e a linha de sinal de comunicação. Por conseguinte, desligue a fonte de alimentação principal ao fazer qualquer reparação. Além disso, não toque nos terminais S1, S2 e S3 enquanto a corrente estiver ligada. Se tiver de utilizar o isolador entre a unidade interior e a exterior, utilize um do tipo tripolar.

Nunca una o cabo de alimentação ou o cabo de ligação interior-exterior, caso contrário pode resultar em fumo, incêndio ou uma falha de comunicação.

CABO DE LIGAÇÃO INTERIOR-EXTERIOR (SW160, 200)

Perfil transversal do cabo	Tamanho do fio (mm ²)	Número de fios	Polaridade	L (m)*6
Redondo	2,5	3	Sentido dos ponteiros do relógio : S1-S2-S3 * Preste atenção às riscas amarela e verde	(30) *2
Plano	2,5	3	Não aplicável (Porque o fio central não tem cobertura de acabamento)	Não aplicável *5
Plano	1,5	4	Da esquerda para a direita : S1-Aberto-S2-S3	(18) *3
Redondo	2,5	4	Sentido dos ponteiros do relógio : S1-S2-S3-Aberto * Ligue S1 e S3 ao ângulo oposto	(30) *4

*1 : Os cabos de alimentação dos dispositivos não devem ser mais leves do que o design 60245 IEC ou 227 IEC.

*2 : Caso o cabo com riscas amarela e verde esteja disponível.

*3 : Em caso de ligação de polaridade regular (S1-S2-S3), o tamanho do fio é de 1,5 mm².

*4 : Em caso de ligação de polaridade regular (S1-S2-S3).

*5 : Caso os cabos planos sejam ligados conforme indicado nesta figura, estes podem ser usados até 30 m.

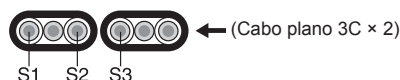

*6 : O comprimento do cabo referido serve apenas como referência.

Pode ser diferente, dependendo das condições de instalação, humidade ou materiais, etc.

7.3. Definição do tamanho do disjuntor (apenas para SW75)

O tamanho do disjuntor pode ser mudado com interruptores DIP SW7-4,5 na Placa de controlo.

SW7		Tamanho do disjuntor	
4	5	Tanto para a unidade interior como para a unidade exterior	Apenas para a unidade exterior
OFF	OFF	25A (Predefinição)	20A
OFF	ON	20A	16A
ON	ON	16A	—

*1. Execute a definição com a corrente da unidade desligada (OFF). A definição torna-se válida quando a corrente é restabelecida.

*2. Poderão aplicar-se restrições da capacidade durante o funcionamento com carga elevada com um tamanho de disjuntor reduzido.

8. Funções especiais

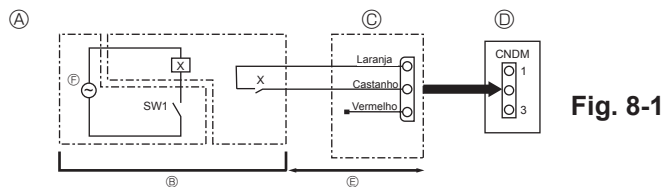

Fig. 8-1

- Ⓐ Exemplo de diagrama de circuito (modo de baixo nível de ruído)
 Ⓑ Disposição no local
 Ⓒ Adaptador de entrada externo (PAC-SC36NA-E)
 X: Relé

- Ⓓ Painel de controle da unidade exterior
 Ⓔ Máx. 10 m
 Ⓕ Alimentação para relé

8.1. Modo de baixo nível de ruído (modificação no local) (Fig. 8-1)

Ao efectuar a alteração que se segue, o ruído de funcionamento da unidade exterior pode ser reduzido em cerca de 3-4 dB.

O modo de baixo nível de ruído será activado quando se adicionar um temporizador à venda no mercado ou um interruptor ON/OFF ao conector CNDM (vendido separadamente) no painel de controlo da unidade exterior.

- A capacidade varia de acordo com a temperatura e condições exteriores.
- 1 Complete o circuito, tal como demonstrado, ao utilizar o adaptador de entrada externo (PAC-SC36NA-E). (vendido separadamente)
 - 2 SW7-1 (Painel de controlo da unidade exterior): OFF
 - 3 SW1 ligado (ON): Modo de baixo nível de ruído
 SW1 desligado (OFF): Funcionamento normal

8.2. Recuperação de refrigerante (bombagem)

Efectue os procedimentos que se seguem para recuperar o refrigerante ao transferir a unidade interior ou exterior.

- 1 Ligue a fonte de alimentação (disjuntor).
 - * Quando for fornecida corrente, certifique-se de que não surge a indicação "CENTRALLY CONTROLLED" (controlado centralmente) no controlo remoto. Se a indicação "CENTRALLY CONTROLLED" surgir, a recuperação de refrigerante não poderá ser concluída normalmente.
 - * O arranque da comunicação interior-exterior demora cerca de 3 minutos após a ligação da fonte de alimentação (disjuntor). Inicie a operação de bombagem 3 a 4 minutos após a ligação da fonte de alimentação (disjuntor).
 - * Em caso de controlo de várias unidades, antes de proceder à ligação da alimentação desligue a cablagem de ligação entre a unidade interior principal e a unidade interior secundária. Para obter mais informações, consulte o manual de instalação da unidade interior.
- 2 Depois de a válvula de retenção de líquido ter fechado, ligue (posição ON) o interruptor SWP no painel de controlo da unidade exterior. O compressor (unidade exterior) e os ventiladores (unidades interiores e exteriores) começam a funcionar e a operação de recuperação de refrigerante tem início. O LED1 e o LED2 no painel de controlo da unidade exterior acendem.
 - * Ligue (posição ON) o interruptor SWP (tipo botão de premir) somente se a unidade estiver desligada. Contudo, mesmo que a unidade esteja desligada e o interruptor SWP seja ligado (posição ON) menos de 3 minutos depois de o compressor parar, não poderá ser efectuada a operação de recuperação de refrigerante. Aguarde 3 minutos após o compressor ter parado e, depois, ligue novamente (posição ON) o interruptor SWP.

- 3 Uma vez que a unidade pára automaticamente cerca de 2 a 3 minutos após a operação de recuperação de refrigerante (LED1 apagado, LED2 aceso), certifique-se de que fecha imediatamente a válvula de retenção de gás. Se o LED1 estiver aceso e o LED2 apagado e a unidade exterior estiver parada, a recuperação de refrigerante não será correctamente efectuada. Abra completamente a válvula de retenção de líquido e, em seguida, repita o passo 2 passados 3 minutos.

- * Se a operação de recuperação de refrigerante tiver sido concluída normalmente (LED1 apagado, LED2 aceso), a unidade permanecerá parada até que a fonte de alimentação seja desligada.

- 4 Interrompa o fornecimento de corrente (disjuntor).

- * Tenha em atenção que, quando a tubagem de extensão é demasiado comprida e existe uma grande quantidade de refrigerante, poderá não ser possível efectuar uma operação de bombagem. Quando realizar a operação de bombagem, certifique-se de que a pressão baixa é reduzida até aproximadamente 0 MPa (manómetro).

⚠ Aviso:

Quando proceder à bombagem do refrigerante, desligue o compressor antes de desligar os tubos de refrigerante. O compressor pode rebentar se houver entrada de ar, etc.

9. Controlo do sistema

Programa o local do refrigerante utilizando o comutador DIP da unidade exterior.

Definição de função SW1

Definição SW1	Local do refrigerante	Definição SW1	Local do refrigerante
ON OFF 3 4 5 6 7	00	ON OFF 3 4 5 6 7	03
ON OFF 3 4 5 6 7	01	ON OFF 3 4 5 6 7	04
ON OFF 3 4 5 6 7	02	ON OFF 3 4 5 6 7	05

Nota:

a) Podem ser ligadas até 6 unidades.

b) Seleccione um único modelo para todas as unidades.

c) Para as definições do comutador DIP da unidade interior, consulte o manual de instalação da unidade interior.

10. Especificações

		SW40	SW50	SW75	SW100	SW120	SW160	SW200	
Nível sonoro (Medido sob frequência nominal de funcionamento)									
SPL	Aquecimento	dB(A)	45	46	51	54	54	62	62
	Refrigeração	dB(A)	45	46	48	50	51	58	60
PWL	Aquecimento	dB(A)	62	63	69	70	72	78	78

Indholdsfortegnelse

1. Sikkerhedsforanstaltninger.....	90	6. Arbejde på vandledninger	97
2. Montagedsted.....	91	7. Elektrisk arbejde.....	98
3. Montering af den udendørs enhed	93	8. Specielle funktioner	100
4. Montering af kølemiddellør	93	9. Systemkontrol.....	100
5. Føring af drænrør	97	10. Specifikationer.....	100



Bemærk: Dette symbol gælder kun for EU-lande.

Dette symbol er i overensstemmelse med direktiv 2012/19/EU paragraf 14 Oplysninger til brugere og tillæg IX.

Dit produkt fra MITSUBISHI ELECTRIC er designet og fremstillet med kvalitetsmaterialer og -komponenter, der kan genbruges.

Dette symbol viser, at elektrisk eller elektronisk udstyr ikke må bortskaffes sammen med almindeligt husholdningsaffald efter endt levetid.

Bortskaf dette udstyr på en lokal genbrugsplads.

I EU er der særskilte indsamlingsordninger for elektriske og elektroniske produkter.

Hjælp os med at bevare det miljø, vi lever i!

⚠ Forsigtig:

- Udluft ikke R410A til atmosfæren:
- R410A er en fluorberiget drivhusgas, der er omfattet af Kyoto-protokollen med risiko for global opvarmning (GWP)=1975.

1. Sikkerhedsforanstaltninger

- ▶ Læs alle "Sikkerhedsforanstaltninger", før De installerer enheden.
- ▶ De skal forhøre Dem hos forsyningskilden før tilslutning til systemet.
- ▶ Udstyr i overensstemmelse med IEC/EN 61000-3-12 (PUHZ-SW100/120VHA)
- ▶ PUHZ-SW160, 200YKA
"Dette udstyr er i overensstemmelse med IEC 61000-3-12, under forudsætning af at kortslutningsstrømmen Ssc er større end eller lig med Ssc (*1) ved interfacepunktet mellem brugerens forsyning og det offentlige system. Det er installatørens eller udstyrsbrugerens ansvar at sikre, evt. efter kontakt til forsyningselskabet, at udstyret kun sluttes til en forsyning med en kortslutningsstrøm Ssc, der er større end eller lig med Ssc (*1)"

Modeller	Ssc (MVA)
PUHZ-SW160YKA	1,35
PUHZ-SW200YKA	1,49

⚠ Advarsel:

Beskriver sikkerhedsforanstaltninger, der skal træffes, for at undgå personskade eller dødsfald.

⚠ Forsigtig:

Beskriver forholdsregler, der skal træffes, for at forhindre at enheden bliver beskadiget.

Efter afslutning af installationsarbejdet skal "Sikkerhedsforanstaltninger", brugen og vedligeholdelsen af enheden forklares for kunden ifølge betjeningsvejledningen. Desuden skal der foretages en testkørsel for at sikre normal funktion. Både installations- og betjeningsvejledningen skal overdrages til brugeren. Disse vejledninger skal gives videre til efterfølgende brugere.

⚡ : Angiver en del, der skal jordforbindes.

⚠ Advarsel:

Læs etiketterne på hovedenheden omhyggeligt.

⚠ Advarsel:

- Enheden må ikke installeres af brugeren. Lad en forhandler eller en autoriseret tekniker installere enheden. Hvis enheden ikke installeres korrekt, kan det resultere i vandlækage, elektrisk stød eller brand.
- Foretag installationen i overensstemmelse med installationsvejledningen, og brug værktøj og rørdele, der er specielt beregnet til anvendelse sammen med R410A kølemiddel. R410A kølemidlet i HFC-systemet er under 1,6 gange højere tryk end sædvanlige kølemidler. Hvis der anvendes rørdele, der ikke er konstrueret til R410A kølemiddel og enheden ikke installeres korrekt, kan rørene sprænges og forårsage beskadigelse eller kvæstelse. Der kan desuden opstå vandlækage, elektrisk stød eller brand.
- For at minimere risikoen for beskadigelse som følge af jordskælv, tyfoner eller kraftigt stormvejr skal enheden installeres ifølge vejledningen. En ukorrekt installeret enhed kan falde ned og forårsage beskadigelse eller kvæstelser.
- Enheden skal monteres fast og sikkert på en underkonstruktion, der kan bære dens vægt. Hvis enheden monteres på en ustabil konstruktion, kan den falde ned og forårsage beskadigelse og kvæstelser.
- Hvis udendørsenheden installeres i et lille rum, skal der tages forholdsregler til at forhindre, at kølemiddellækagen i rummet overstiger sikkerhedsgrænsen i tilfælde af kølemiddellækage. Kontakt en forhandler mht. de passende forholdsregler til forhindring af, at den tilladte koncentration overskrides. Hvis der opstår lækage af kølemidlet, som forårsager overskridelse af koncentrationsgrænsen, kan der opstå livsfare på grund af manglende ilt i rummet.
- Ventil rummet hvis der opstår kølemiddellækage under driften. Hvis kølemidlet kommer i kontakt med åben ild, afgives der giftige gasser.
- Alle elinstallationsarbejder skal udføres af en faguddannet elinstallatør og ifølge de lokale bestemmelser og instruktionerne i denne vejledning. Enheden skal forsynes med strøm fra dertil beregnede forsyningsledninger og med den korrekte spænding og korrekte hovedafbrydere. Strømforsyningsledninger med utilstrækkelig kapacitet eller ukorrekt udført elinstallationsarbejde kan medføre elektrisk stød eller brand.
- Brug C1220 kobber-fosfor legering, for sømløse rør af kobber og kobberlegering, til at samle kølemiddellør. Hvis rørene ikke samles korrekt, bliver enheden ikke ordentligt jordet, hvilket kan resultere i elektrisk stød.

- Brug kun de anviste kabler til kabelføring. Kabelforbindelserne skal være sikre, så der ikke er belastning af terminalforbindelserne. Undgå desuden at sammensplejse kabler til kabelføring (medmindre andet er anvist i dette dokument). Manglende overholdelse af disse instruktioner kan medføre overophedning eller brand.
- Klemkassens dæksel på den udvendige enhed skal skrues godt fast. Hvis dækslet monteres ukorrekt og der kommer støv og fugt ind i enheden, kan der opstå elektrisk stød eller brand.
- Ved installation, flytning eller serviceeftersyn af udendørsenheden må der kun anvendes det specificerede kølemiddel (R410A) til fyldning af kølemiddellørene. Det må ikke blandes med nogen anden type kølemiddel, og der må ikke være luft tilbage i rørene. Hvis der blandes luft sammen med kølemidlet, kan det forårsage et unormalt højt tryk i kølemiddelløret og resultere i en eksplosion og andre farlige situationer. Hvis der bruges andre kølemidler end det, der er specificeret for systemet, forårsager det mekanisk driftssvigt eller funktionsfejl i systemet eller nedbrud af enheden. I værste fald kan det føre til en alvorlig hindring for produktsikkerheden.
- Brug kun tilbehør, der er godkendt af Mitsubishi Electric og lad en forhandler eller en autoriseret tekniker installere dem. Hvis tilbehøret ikke installeres korrekt, kan det resultere i vandlækage, elektrisk stød eller brand.
- Der må ikke foretages ændringer på enheden. Lad en forhandler foretage reparationer. Hvis ændringer eller reparationer ikke udføres korrekt, kan det resultere i vandlækage, elektrisk stød eller brand.
- Brugeren bør aldrig forsøge at reparere enheden eller flytte den til en anden placering. Hvis enheden ikke installeres korrekt, kan det resultere i vandlækage, elektrisk stød eller brand. Hvis udendørsenheden skal repareres eller flyttes, skal det udføres af en forhandler eller en autoriseret tekniker.
- Når installationen er afsluttet, kontrolleres for kølemiddellækager. Hvis kølemiddel løber ud i rummet og kommer i kontakt med åben ild (f.eks. flammen på en opvarmningsenhed eller et transportabelt kogeudstyr), vil der opstå giftige gasser.

1.1. Inden installationen

⚠ Forsigtig:

- Brug ikke enheden i usædvanlige omgivelser. Hvis udendørsenheden installeres i områder, hvor det udsættes for damp, flygtig olie (inklusive maskinolie), eller svovlholdige gasser, områder med højt saltindhold som f.eks. ved havet, eller områder hvor enheden kan blive dækket af sne, kan ydelsen blive betydeligt nedsat og de indvendige dele kan blive beskadiget.
- Installer ikke enheden på steder, hvor brændbare gasser kan slippe ud, opstå, strømme eller samle sig. Hvis der samler sig brændbare gasser omkring enheden, kan det medføre brand eller eksplosion.

- Udendørs enheden danner kondensvand under opvarmningsdriften. Sørg for at der er afløb omkring den udvendige enhed, hvis denne kondensdannelse kan forårsage skader.
- Hvis enheden installeres i et hospital eller et kommunikationsrum, skal man være forberedt på støj og elektronisk interferens. Omformere, husholdningsapparater, højfrekvent medicinsk udstyr og radiokommunikationsudstyr kan forårsage, at udendørsenheden fungerer forkert eller ødelægges. Udendørsenheden kan også påvirke medicinsk udstyr, kommunikationsudstyr, kvaliteten af skærm billeder og influere på medicinsk behandling.

1. Sikkerhedsforanstaltninger

1.2. Inden installation (flytning)

⚠ Forsigtig:

- Udvis stor omhyggelighed ved transport eller montering af enhederne. Der skal mindst to personer til at håndtere enheden, da den vejer 20 kg eller mere. Løft ikke i emballagebåndene. Anvend beskyttelseshandsker, når enheden tages ud af emballagen eller flyttes, da hænderne kan blive kvæstet af ribberne eller andre deles kanter.
- Sørg for at bortskaffe emballagen efter gældende regler. Emballagematerialer, som f.eks. søm og andre metal- eller trædele kan forårsage rifter eller andre kvæstelser.

- Grundenheden og tilbehør på udendørsenheden skal regelmæssigt kontrolleres for løse forbindelser, revner eller anden skade. Hvis sådanne defekter ikke repareres, kan enheden falde ned og forårsage skade eller kvæstelser.
- Udendørsenheden må ikke rengøres med vand. Dette kan medføre elektrisk stød.
- Spænd alle brystmøtrikker efter specifikationerne med en momentnøgle. Hvis den spændes for stramt, kan brystmøtrikken knække efter et stykke tid og kølemidlet kan løbe ud.

1.3. Inden el-arbejde

⚠ Forsigtig:

- Sørg for at installere hovedafbrydere. Hvis de ikke installeres, kan der opstå elektrisk stød.
- Brug standard kabler med tilstrækkelig kapacitet til forsyningsledningerne. Ellers kan der opstå kortslutning, overophedning eller brand.
- Ved installation af forsyningsledningerne må der ikke være træk i kablerne. Hvis tilslutningerne løsnes, kan kablerne springe tilbage eller knække, hvilket kan forårsage overophedning eller brand.

- Sørg for at jordforbinde enheden. Forbind ikke jordledningen til gas- eller vandrør, lynafledere eller telefonjordledninger. Hvis enheden ikke er korrekt jordet, kan det resultere i elektrisk stød.
- Brug mekaniske effektafbrydere (HFI-relæ, hovedafbryder (+B sikring) og effektafbryder i støbt hus) med den specificerede kapacitet. Hvis effektafbryderens kapacitet er større end den specificerede kapacitet, kan det resultere i nedbrud eller brand.

1.4. Inden start af testkørsel

⚠ Forsigtig:

- Tænd hovedafbryderen mere end 12 timer før start af driften. Hvis driften startes straks efter, at hovedafbryderen er tændt, kan der opstå alvorlige skader på de indvendige dele. Sørg for at hovedafbryderen er tændt i hele driftssæsonen.
- Inden start af driften skal det kontrolleres, at alle paneler, beskyttelsesdæksler og andre beskyttelsesdele er korrekt monteret. Roterende, varme eller højspændings dele kan forårsage kvæstelser.

- Rør ikke ved nogen kontakt med våde eller fugtige hænder. Dette kan medføre elektrisk stød.
- Berør ikke kølemiddelrørene med de bare hænder under driften. Kølemiddelrørene er varme eller kolde afhængig af tilstanden af det gennemstrømmende kølemiddel. Hvis rørene berøres, kan der opstå forbrændinger eller forfrysninger.
- Efter standsning af driften skal der ventes i mindst 5 minutter, inden der slukkes på hovedafbryderen. Ellers kan det resultere i vandlækage eller nedbrud.

1.5. Anvendelse af udendørsenhed med R410A kølemiddel

⚠ Forsigtig:

- Brug C1220 kobber-fosfor legering, for sømløse rør af kobber og kobberlegering, til at samle kølemiddelrør. Kontrollér at det indvendige af rørene er rene og ikke indeholder skadelige forureninger som f.eks. svovlholdige blandinger, oxidanter, affald eller støv. Brug rør med den specificerede tykkelse. (Se 4.1.) Bemærk følgende, hvis eksisterende rør, der har været brugt til R22 kølemiddel, genanvendes.
- Udskift de eksisterende brystmøtrikker og opkrav de opkravede sektioner igen.
- Anvend ikke tynde rør. (Se 4.1.)
- Opbevar de rør, der skal anvendes, indendørs og hold begge ender af rørene lukkede indtil lige før lodningen. (Lad knæsamlinger osv. forblive i deres emballage.) Hvis der kommer støv, affald eller fugt ind i kølemiddelrørene, kan det medføre forringelse af olien eller nedbrud af kompressoren.
- Brug ester-olie, ether-olie eller alkylbenzen-olie (i lille mængde) som kølemiddelolie til at smøre på de opkravede sektioner. Hvis mineralolie blandes med kølemiddelolie, kan det forringe olien.
- Der må ikke anvendes andre kølemidler end R410A kølemiddel. Hvis der anvendes andre kølemidler, vil klorindholdet forringe olien.

- Brug følgende værktøj, der er specielt beregnet til anvendelse sammen med R410A kølemiddel. Følgende værktøj er nødvendigt ved anvendelse af R410A kølemiddel. Ved spørgsmål kontaktes den nærmeste forhandler.

Værktøj (til R410A)	
Målermanifold	Opkravningsværktøj
Påfyldningsslange	Størrelsesmåler
Gaslækage detektor	Vakuumpumpeadapter
Momentnøgle	Elektronisk kølemidelpåfyldningsskala

- Sørg for at anvende det korrekte værktøj. Hvis der kommer støv, affald eller fugt ind i kølemiddelrørene, kan det medføre forringelse af kølemiddelolie.
- Anvend ikke en påfyldningscylinder. Hvis der bruges en påfyldningscylinder, vil sammensætningen af kølemidlet blive ændret, hvilket vil nedsætte effektiviteten.

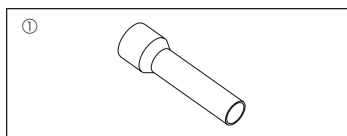

Fig. 1-1

1.6. Tilbehør til udvendig enhed (Fig. 1-1) (SW160, 200)

Delene, der vises til venstre, er tilbehør til denne enhed, som anbringes på inder-siden af servicepanelet.

- ① Samlerørs (ekstraudstyr).....x1
- (1) Sæt brystmøtrikken, som fjernes fra kugleventilen, på samlerøret, og udfør opkravningsarbejdet.
- (2) Samlerøret og røret, som klargøres på stedet, skal loddes i ikke-oxidationstrin.
- (3) Når rørene er loddet, skal samlerøret sluttes til kugleventilen, som er placeret i enheden, ved opkravningstilslutning.
- * Slut aldrig samlerøret til kugleventilen inden lodning. Nogle dele kan blive brændt, og det kan medføre kølevæskelækage.

2. Montagedsted

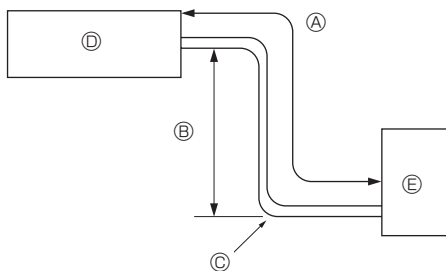

Fig. 2-1

2.1. Kølerør (Fig. 2-1)

- Kontroller, at forskellen mellem højden på den indendørs og den udendørs enhed, længden af kølerørføringen og antallet af bøjninger på rørføringen er indenfor de nedenfor viste grænser.

Model	Ⓐ Længde af rørføring (en vej)	Ⓑ Højdeforskel	Ⓒ Antal bøjninger (en vej)
SW40, 50, 75	2 m - 40 m	Max. 10 m	Max. 15
SW100, 120	2 m - 75 m	Max. 30 m	Max. 15
SW160, 200	2 m - 80 m	Max. 30 m	Max. 15

- Grænserne for højdeforskel er bindende, ligegyldig hvilken enhed, den indendørs eller den udendørs, der er placeret højest.
- Ⓓ Indendørs enhed
- Ⓔ Udendørs enhed

2. Montagested

■ SW40, 50

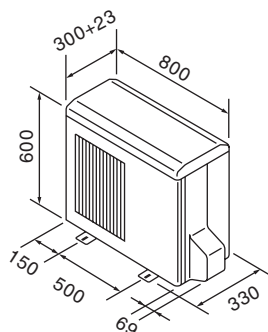

■ SW75, 100, 120, 160, 200

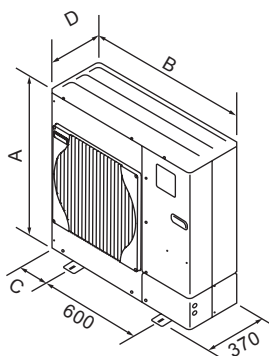

Model	A (mm)	B (mm)	C (mm)	D (mm)
SW75	943	950	175	330 + 30
SW100	1350	950	175	330 + 30
SW120	1350	950	175	330 + 30
SW160	1338	1050	225	330 + 40
SW200	1338	1050	225	330 + 40

Fig. 2-2

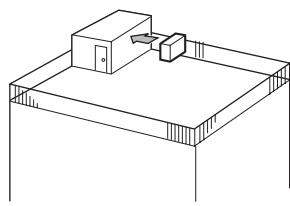

Fig. 2-3

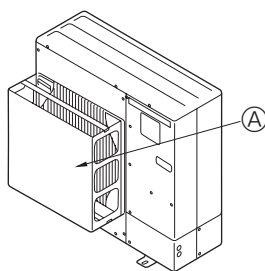

Fig. 2-4

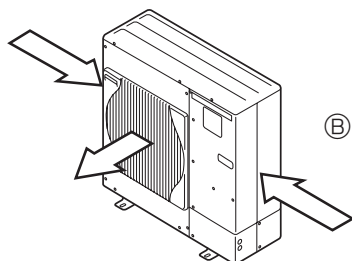

Fig. 2-5

2.2. Valg af placering af den udvendige enhed

- Undgå placeringer, der er udsat for direkte sollys eller andre varmekilder.
- Vælg en placering, hvor støj fra enheden ikke forstyrrer naboerne.
- Vælg en placering, der tillader nem adgang for rør- og ledningsføring til forsyningskilderne og til indendørs enheden.
- Undgå placeringer, hvor brændbare gasser kan lække, opstå, strømme eller samle sig.
- Vær opmærksom på, at der kan løbe vand fra enheden under driften.
- Vælg en vandret placering, der kan bære vægten af og modstå vibrationer fra enheden.
- Undgå placeringer, hvor enheden kan blive dækket af sne. I områder, hvor der kan forventes kraftigt snefald, skal der tages særlige forholdsregler som f.eks. at hæve placeringen af enheden eller montere en hætte på luftindtaget for at forhindre, at sneen blokerer luftindtaget eller blæser direkte imod det. Dette kan reducere luftstrømmen og medføre fejlfunktion.
- Undgå placeringer, der udsættes for olie, damp eller svovlholdige gasser.
- Brug transporthåndtagene på udendørs enheden, når den skal transporteres. Hvis enheden bæres i bunden, kan hænder eller fingre komme i klemme.

2.3. Udvendige mål (Udendørs enhed) (Fig. 2-2)

2.4. Plads til ventilation og service

2.4.1. Installation på et sted med megen blæst

Hvis udendørs enheden installeres på et tag eller et andet sted, hvor den er ubeskyttet imod blæsten, skal enhedens luftudblæsning anbringes, så den ikke udsættes direkte for kraftig blæst. Hvis stærk blæst kommer ind i luftudblæsningen, kan det hæmme den normale luftstrøm og medføre fejlfunktion.

I det følgende vises tre eksempler på forholdsregler imod stærk blæst.

- ① Anbring udblæsningen, så den vender imod den nærmeste væg og ca. 50 cm fra den. (Fig. 2-3)
- ② Montér en ekstra luftledeskærm på steder, hvor kraftig vind kan blæse direkte ind i luftudgangen (Fig. 2-4).
 - Ⓐ Luftledeskærm
- ③ Anbring om muligt enheden således, at luftudblæsningen blæser vinkelret på den fremherskende vindretning. (Fig. 2-5)
 - Ⓑ Vindretning

2.4.2. Ved installation af en enkelt udendørs enhed (Se sidste side)

Der er følgende minimumsmål, bortset fra angivne maks., der betyder maksimumsmål. Se disse henvisninger i hvert enkelt tilfælde.

Tallene i parentes henviser til SW100-200-modellerne.

- ① Kun forhindringer bagved (Fig. 2-6)
- ② Kun forhindringer bagved og ovenover (Fig. 2-7)
- ③ Kun forhindringer bagved og i siderne (Fig. 2-8)
 - * 350 for SW40, 50
- ④ Kun forhindringer foran (Fig. 2-9)
 - * Ved anvendelse af en udblæsningsledeplade (ekstraudstyr), skal den fri afstand for modellerne SW100-200 være 500 mm eller mere.
- ⑤ Kun forhindringer foran og bagved (Fig. 2-10)
 - * Ved anvendelse af en udblæsningsledeplade (ekstraudstyr), skal den fri afstand for modellerne SW100-200 være 500 mm eller mere.
- ⑥ Kun forhindringer bagved, i siderne og ovenover (Fig. 2-11)
 - * 350 for SW40, 50
 - Brug ikke udblæsningsledepladerne (ekstraudstyr) til luftstrøm opad.

2.4.3. Ved installation af flere udendørs enheder (Se sidste side)

Der skal være 350 mm for SW40, 50 og 10 mm for SW75-120 og 50 mm for SW160, 200 mellemrum eller mere mellem enhederne.

Tallene i parentes henviser til SW100-200-modellerne.

- ① Kun forhindringer bagved (Fig. 2-12)
- ② Kun forhindringer bagved og ovenover (Fig. 2-13)
 - Der må ikke installeres mere end tre enheder ved siden af hinanden. Der skal desuden være afstand som vist.
 - Brug ikke udblæsningsledepladerne (ekstraudstyr) til luftstrøm opad.
- ③ Kun forhindringer foran (Fig. 2-14)
 - * Ved anvendelse af en udblæsningsledeplade (ekstraudstyr), skal den fri afstand for modellerne SW100-200 være 1000 mm eller mere.
- ④ Kun forhindringer foran og bagved (Fig. 2-15)
 - * Ved anvendelse af en udblæsningsledeplade (ekstraudstyr), skal den fri afstand for modellerne SW100-200 være 1000 mm eller mere.
- ⑤ Enkelt parallel enhed arrangement (Fig. 2-16)
 - * Hvis der anvendes en udblæsningsledeplade (ekstraudstyr) til luftstrøm opad, skal den fri afstand være 500 (1000) mm eller mere.
- ⑥ Flere parallelle enheder arrangement (Fig. 2-17)
 - * Hvis der anvendes en udblæsningsledeplade (ekstraudstyr) til luftstrøm opad, skal den fri afstand være 1000 (1500) mm eller mere.
- ⑦ Stablede enheder arrangement (Fig. 2-18)
 - Enhederne kan stables i op til 2 enheders højde.
 - Der må ikke installeres mere end 2 stablede enheder ved siden af hinanden. Der skal desuden være afstand som vist.

3. Montering af den udendørs enhed

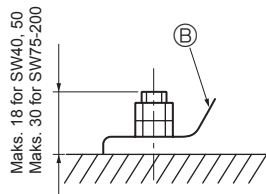
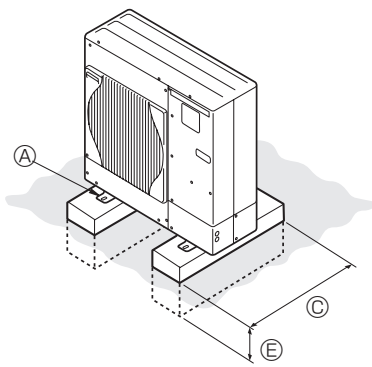

- Ⓐ M10 (3/8") bolt
- Ⓑ Monteringsplade
- Ⓒ Så lang som muligt.
- Ⓓ Ventilationsåbning
- Ⓔ Grav enheden et stykke ned i jorden

(mm)

- Enheden skal monteres på en solid, plan overflade for at forhindre raslelyde under anvendelsen. (Fig. 3-1)

<Specifikationer for fundament>

Fundamentbolt	M10 (3/8")
Betontykkelse	120 mm
Boltlængde	70 mm
Belastningskapacitet	320 kg

- Kontroller at fundamentbolten er mindre end 30 mm fra monteringspladens bund.
- Fastgør monteringspladen omhyggeligt med fire M10-fundamentbolte på solide steder.

Installation af udendørs enheden

- Sørg for ikke at blokere ventilationsåbningen. Hvis ventilationsåbningen blokeres, vil driften blive forhindret og der kan opstå nedbrud.
- Udover enhedens underdel kan man om nødvendigt anvende installationshul-lerne på bagsiden, der er beregnet til ledninger mm., til installation af enheden. Brug selvskærende skruer (ø5 × 15 mm eller mindre) og monter på stedet.

⚠ Advarsel:

- Enheden skal monteres fast og sikkert på en underkonstruktion, der kan bære dens vægt. Hvis enheden monteres på en ustabil konstruktion, kan den falde ned og forårsage beskadigelse og kvæstelser.
- For at minimere risikoen for beskadigelse som følge af jordskælv, tyfoner eller kraftigt stormvejr skal enheden installeres ifølge vejledningen. En ukorrekt installeret enhed kan falde ned og forårsage beskadigelse eller kvæstelser.

■ SW40, 50

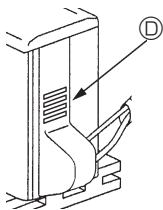

■ SW75-120

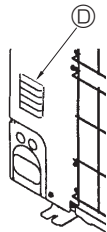

■ SW160, 200

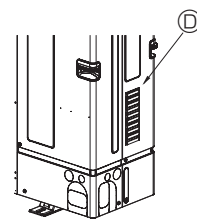

■ SW40, 50

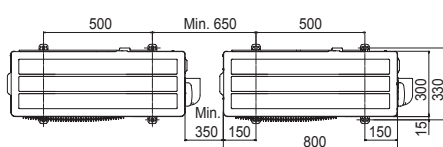

■ SW75-120

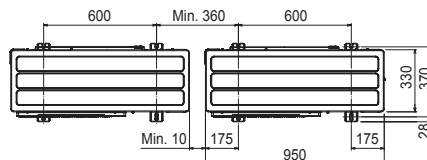
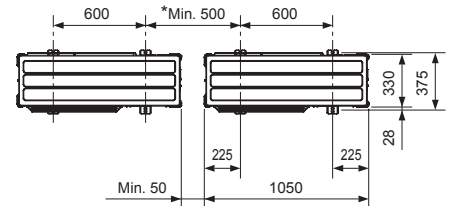

Fig. 3-1

■ SW160, 200



*Ved installation af en enkelt udendørs enhed skal den fri afstand være 15 mm eller mere.

4. Montering af kølemiddelrør

4.1. Forholdsregler for apparater der anvender R410A kølemiddel

- Se 1.5. for forholdsregler, der ikke er angivet nedenfor, vedrørende anvendelse af udendørsenhed med R410A kølemiddel.
- Brug ester-olie, ether-olie eller alkylbenzen-olie (i lille mængde) som kølemiddeldolie til at smøre på de opkravede sektioner.
- Brug C1220 kobber-fosfor legering, for sømløse rør af kobber og kobberlegering, til at samle kølemiddelrør. Brug kølemiddelrør med den tykkelse, der er angivet i skemaet nedenfor. Kontrollér at det indvendige af rørene er rene og ikke indeholder skadelige forureninger som f.eks. svovlholdige blandinger, oxidanter, affald eller støv. Anvend altid en ikke-oxiderende lodning ved lodning af rørene, ellers kan kompressoren tage skade.

⚠ Advarsel:

Ved installation, flytning eller serviceeftersyn af udendørsenheden må der kun anvendes det specificerede kølemiddel (R410A) til fyldning af kølemiddelrørene. Det må ikke blandes med nogen anden type kølemiddel, og der må ikke være luft tilbage i rørene.

Hvis der blandes luft sammen med kølemidlet, kan det forårsage et unormalt højt tryk i kølemiddelrøret og resultere i en eksplosion og andre farlige situationer.

Hvis der bruges andre kølemidler end det, der er specificeret for systemet, forårsager det mekanisk driftssvigt eller funktionsfejl i systemet eller nedbrud af enheden. I værste fald kan det føre til en alvorlig hindring for produkt-sikkerheden.

Rørstørrelse (mm)	ø6,35	ø9,52	ø12,7	ø15,88	ø19,05	ø22,2	ø25,4	ø28,58
Tykkelse (mm)	0,8	0,8	0,8	1,0	1,0	1,0	1,0	1,0

- Anvend ikke rør med mindre tykkelse end angivet ovenfor.
- Brug 1/2 H eller H rør, hvis diameteren er 19,05 mm eller større.

4. Montering af kølemiddelrør

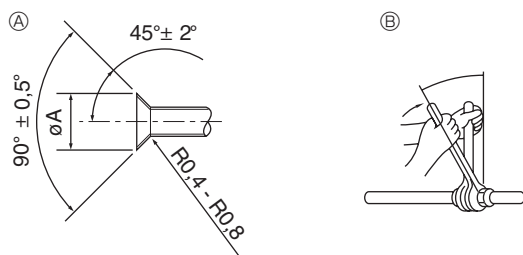

- Ⓐ Skæremål for kraver
Ⓑ Tilspændingsmoment for omløbermøtrik

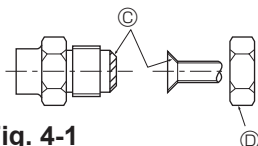

Fig. 4-1

Ⓐ (Fig. 4-1)

Kobberrør udv. dia (mm)	Kravemål øA-mål (mm)
ø6,35	8,7 - 9,1
ø9,52	12,8 - 13,2
ø12,7	16,2 - 16,6
ø15,88	19,3 - 19,7
ø19,05	23,6 - 24,0

Ⓑ (Fig. 4-1)

Kobberrør udv. dia (mm)	Omløbermøtrik, udv. dia (mm)	Tilspændingsmoment (N·m)
ø6,35	17	14 - 18
ø6,35	22	34 - 42
ø9,52	22	34 - 42
ø12,7	26	49 - 61
ø12,7	29	68 - 82
ø15,88	29	68 - 82
ø15,88	36	100 - 120
ø19,05	36	100 - 120

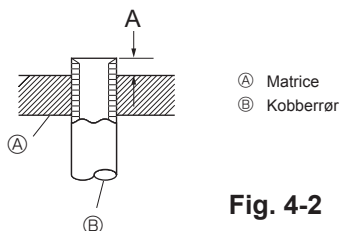
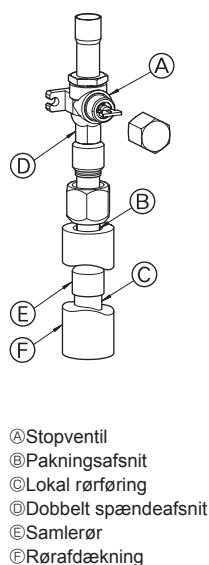
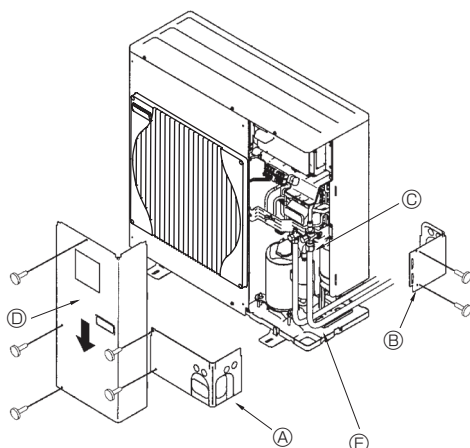

Fig. 4-2



- Ⓐ Stopventil
Ⓑ Pakningsafsnit
Ⓒ Lokal rørføring
Ⓓ Dobbelt spændeafsnit
Ⓔ Samlerør
Ⓕ Rørfafdækning

Fig. 4-3



- Ⓐ Forreste dæksel
Ⓑ Bagerste dæksel
Ⓒ Stopventil
Ⓓ Servicepanel
Ⓔ Bøjeradius : 100 mm - 150 mm

Fig. 4-4

4.2. Forbindelsesrør (Fig. 4-1)

- Når der anvendes almindelige kobberrør, pakkes væske- og gasrør ind i almindeligt isoleringsmateriale (varmebestandigt indtil 100°C eller derover, tykkelse 12 mm eller derover). Direkte kontakt med blottede rør kan medføre forbrænding eller forfrysning.
- De indendørs dele af drænrøret skal pakkes ind i isoleringsmateriale af polyethylenskum (massefylde på 0,03, tykkelse på 9 mm eller derover).
- Kom et tyndt lag køleolie på røret og samlingsoverflade, før stramning af brystmøtrikken. Ⓐ
- Anvend to skrueøgler til at spænde rørforbindelserne. Ⓑ
- Anvend en lækagedetektor eller sæbevand til at kontrollere for gaslækager efter færdiggørelse af forbindelser.
- Påfør kølemaskineolie på hele opkravningssædets overflade. Ⓒ
- Brug koniske møtrikker til følgende rørstørrelse. Ⓓ

		SW40, 50	SW75	SW100, 120	SW160	SW200
Gasside	Rørstørrelse (mm)	ø12,7	ø15,88	ø15,88	ø25,4	ø25,4
Væskeside	Rørstørrelse (mm)	ø6,35	ø9,52	ø9,52	ø9,52	ø12,7

- Pas på ikke at knække rørene, når de bøjes. Bøjningsradier på 100 mm til 150 mm er passende.
- Sørg for at rørene ikke rører kompressoren. Ellers kan der opstå unormal støj eller vibrationer.
- Tilslutning af rørene skal påbegyndes fra indendørs enheden. Brystmøtrikker skal fastspændes med en momentnøgle.
- Opkrav væskerørene og gasrørene og påfør et tyndt lag kølemiddelolie (påføres på stedet).
- Når der anvendes normal rørtætning, refereres til skema 1 for opkravning af R410A kølemiddelrør. Størrelsesmåleren kan anvendes til kontrol af A-mål.
- Følg nedenstående procedure for tilslutning af rør på gassiden. (Fig. 4-3) (SW160/200)
- Lod samlerøret Ⓑ på udendørsenheden vha. almindeligt lodmateriale og den lokale rørføring Ⓒ uden oxygen.
- Forbind samlerøret Ⓑ til stopventilen på gassiden. Brug to tænger til stramning af flangemøtrikken.
 - * Hvis dette udføres i omvendt rækkefølge, løber der kølemiddel ud, da delen beskadiges af loddevarmen.

Skema 1 (Fig. 4-2)

Kobberrør udv. dia (mm)	A (mm)	
	Kravenøgle til R410A	Kravenøgle til R22-R407C
	Koblingstype	
ø6,35 (1/4")	0 - 0,5	1,0 - 1,5
ø9,52 (3/8")	0 - 0,5	1,0 - 1,5
ø12,7 (1/2")	0 - 0,5	1,0 - 1,5
ø15,88 (5/8")	0 - 0,5	1,0 - 1,5
ø19,05 (3/4")	0 - 0,5	1,0 - 1,5

⚠ Advarsel:

Tilslut omhyggeligt rørene, før kompressoren startes, når enheden installeres.

4.3. Kølerør (Fig. 4-4)

- For SW40, 50 Afmonter servicepanel Ⓓ (1 skrue).
- For SW75-200 Afmonter servicepanel Ⓓ (3 skruer; SW75-120 4 skruer; SW160, 200) det forreste dæksel Ⓐ (2 skruer) og det bagerste dæksel Ⓑ (2 skruer; SW75-120) (4 skruer; SW160, 200).
- Tilslut kølemiddelrørene til den indendørs/udendørs enhed, når den udendørs enheds stopventil er lukket helt.
- Evakuer luft fra indendørsenheden og rørforbindelserne.
- Når kølemiddelrørene er forbundet, skal rørene og den indvendige enhed kontrolleres for gaslækage. (Se 4.4. Metode til lufttæthedstest for kølemiddelrør.)
- Der anvendes en højtydende vakuumpumpe ved stopventilens serviceport til opretholdelse af vakuum i et tilstrækkeligt tidsrum (min. en time, efter at -101 kPa (5 Torr) er nået for at vakuumsørre rørene indvendigt. Kontrollér altid vakuumbærdien på målemanifolden. Hvis der stadig er fugt i røret, nås vakuumbærdien ikke altid ved kortvarig påførsel af vakuum. Efter vakuumsørring skal stopventilerne (for både væske og gas) på udendørsenheden åbnes. Dermed forbindes det indendørs og det udendørs kølekredsløb helt.
 - Ved utilstrækkelig vakuumsørring står der luft og vanddamp tilbage i kølekredsløbet, hvilket kan forårsage en unormal stigning i højt tryk, et unormalt fald til lavt tryk, forringelse af frysemaskinens olie pga. fugt etc.
 - Hvis stopventilerne forbliver lukkede og enheden sættes i drift, vil kompressoren og kontrolventilen blive beskadiget.
 - Brug en lækage detektor eller sæbevand til at kontrollere for gaslækage på udendørs enhedens rørforbindelser.
 - Der må ikke foretages gennemskyling af kølemiddelrørene med kølemiddel fra enheden for at fjerne luft fra rørene.
 - Efter afslutning af ventilarbejdet fastspændes ventilhætterne med det korrekte moment: 20 til 25 N·m (200 til 250 kgf·cm). Hvis hætterne ikke sættes på igen og spændes, kan der opstå kølemiddellækage. Desuden må ventilhætterne ikke blive beskadiget indvendigt, da de fungerer som tætning for at forhindre kølemiddellækage.
- Brug tætningsmiddel til at tætte enderne af isoleringsmaterialet omkring rørasektionerne for at forhindre, at der kommer vand ind i isoleringsmaterialet.

4. Montering af kølemiddelrør

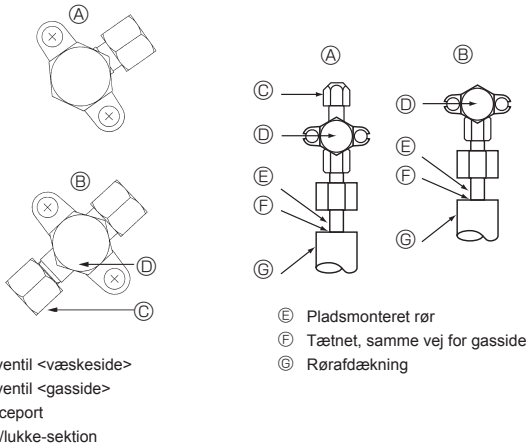

Fig. 4-5

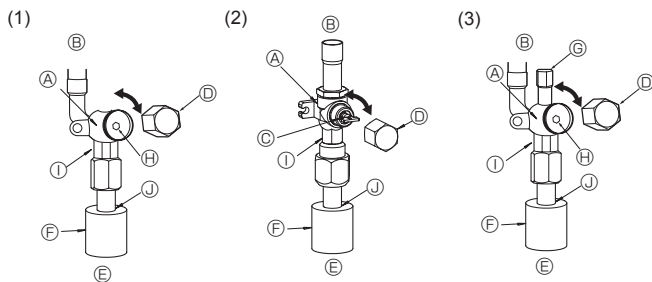

Fig. 4-6

Fig. 4-7

Fig. 4-8

- A Ventil
 B Enhedsside
 C Håndtag
 D Slutmuffe
 E Pladsmonteret rørside
 F Røraftdækning
 G Serviceport
 H Hul til nøgle

- I Dobbelt nøgle
 (Anvend ikke andre nøgler på dette sted. Der kan opstå kølemiddellækager.)
 J Pakningsafsnit
 (Tætn enden af det varmeisolerende materiale ved rørforbindelsen med forhåndsværende tætningsmateriale, så der ikke trænger vand ind i det varmeisolerende materiale.)

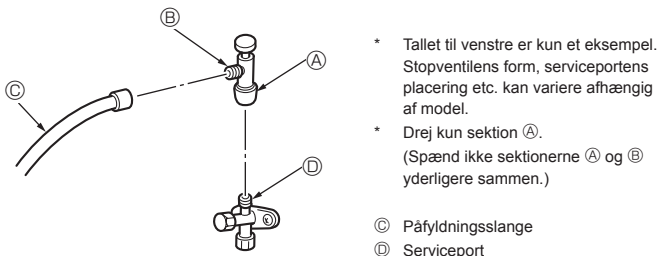

Fig. 4-9

4.4. Metode til lufttæthedstest for kølemiddelrør (Fig. 4-5)

(1) Tilslut testværktøjet.

- Kontrollér at stopventilerne A og B er lukkede og sørg for ikke at åbne dem.
- Påfør tryk på kølemiddelrørene gennem servicepunktet C på væskestopventilen A.

(2) Påfør ikke hele det specificerede tryk på én gang, men lidt efter lidt.

- 1 Påfør tryk til 0,5 MPa (5 kgf/cm²G), vent 5 minutter, og kontrollér at trykket ikke falder.
- 2 Påfør tryk til 1,5 MPa (15 kgf/cm²G), vent 5 minutter, og kontrollér at trykket ikke falder.
- 3 Påfør tryk til 4,15 MPa (41,5 kgf/cm²G) og mål den omgivende temperatur og kølemiddeltrykket.

(3) Hvis det specificerede tryk holder i ca. 1 dag og ikke falder, er der ingen lækage og rørene kan godkendes.

- Hvis den omgivende temperatur ændres med 1°C, vil trykket ændres med ca. 0,01 MPa (0,1 kgf/cm²G). Foretag de nødvendige korrektioner.

(4) Hvis trykket falder i trin (2) eller (3), er der en gaslækage. Søg efter kilden til gaslækagen.

4.5. Stopventil, åbnemetode

Åbningsmetoden for stopventilen varierer afhængig af udendørsenhedsmodel. Brug den relevante metode til åbning af stopventilerne.

(1) Gasside på SW75 (Fig. 4-6)

- 1 Fjern dækslet, og drej ventilspindlen mod uret så langt som muligt vha. en 5 mm sekskantet skruenøgle. Stop med at dreje, når den når stopperen (Ø15,88: ca. 13 omgang)
- 2 Kontrollér, at stopventilen er helt åben og drej hættten tilbage til den oprindelige position.

(2) Gasside på SW100, 200 (Fig. 4-7)

- 1 Afmonter hættten, træk håndtaget hen imod Dem og drej en 1/4 omgang mod uret for at åbne.
- 2 Kontrollér, at stopventilen er helt åben, skub håndtaget ind og drej hættten tilbage til den oprindelige position.

(3) Væskeside på SW75-200 samt gas-/væskeside på SW40-75 (Fig. 4-8)

- 1 Fjern dækslet, og drej ventilspindlen mod uret så langt som muligt vha. en 4 mm sekskantet skruenøgle. Stop med at dreje, når den når stopperen (Ø9,52: ca. 10 omgang).
- 2 Kontrollér, at stopventilen er helt åben, skub håndtaget ind og drej hættten tilbage til den oprindelige position.

Kølemiddelrør er forsynet med beskyttelsesbeklædning for SW75-200

- Rørene kan omvikles med beskyttelsesbeklædning op til en diameter på Ø90 før eller efter rørene forbindes. Skær udsparringen i rørbeklædningen ud ved at følge rillen og vikl beklædningen omkring rørene.

Rørindgangsåbning for SW75-200

- Brug kit eller tætningsmiddel til at tætn rørindgangsåbningen omkring rørene, så der ikke er nogen åben spalte.
(Hvis spalterne ikke lukkes, kan der blive udsendt støj eller der kan komme vand og støv ind i enheden, hvilket kan resultere i nedbrud.)

Forholdsregler ved brug af påfyldningsventilen (Fig. 4-9)

Spænd ikke serviceporten for kraftigt under installation. Ventilindsatsen kan blive deformet eller blive løs og forårsage udsivning af gas.

Når sektion B er placeret i den ønskede retning, drejes kun sektion A, hvorefter den spændes.

Spænd ikke sektionerne A og B yderligere sammen. efter spænding af sektion A.

⚠ Advarsel:

Tilslut omhyggeligt rørene, før kompressoren startes, når enheden installeres.

4. Montering af kølemiddelrør

4.6. Tilsætning af kølemiddel

- Yderligere påfyldning er ikke nødvendig, hvis rørlængden ikke overskrider 10 m (SW40-120), 30 m (SW160, 200).
- Hvis rørlængden er over 10 m (SW40-120), 30 m (SW160, 200), skal enheden påfyldes yderligere R410A-kølemiddel ud fra tallene for tilladte rørlængder i skemaet nedenfor.

* Når enheden er stoppet, påfyldes enheden med det ekstra kølemiddel gennem væskestopventilen, efter at rørførelserne og indendørs enheden er påført vakuum.

Når enheden er i drift, tilføres kølemiddel gennem gaskontrolventilen ved hjælp af en sikkerheds-påfyldningsenhed. Tilføj ikke kølemiddel i væskeform direkte gennem kontrolventilen.

* Efter påfyldning af enheden med kølemiddel skal den tilførte mængde kølemiddel noteres på servicemærkaten (fastgjort på enheden).

Referer til "1.5. Anvendelse af udendørsenhed med R410A kølemiddel" for yderligere information.

- Vær forsigtig ved installation af flere enheder. Hvis der forbindes til en ukorrekt indendørs enhed, kan der opstå unormalt højt tryk, hvilket kan have en kraftig negativ effekt på enhedens ydelse.

Modeller	Tilladt rørlængde	Tilladt lodret difference	Ekstra kølemiddelpåfyldningsmængde					
			11 - 20 m	21 - 30 m	31 - 40 m	41 - 50 m	51 - 60 m	61 - 75 m
SW40, 50	2 m - 40 m	-10 m	0,2 kg	0,4 kg	0,6 kg	—	—	—
SW75	2 m - 40 m	-10 m	0,4 kg	0,8 kg	1,4 kg	—	—	—
SW100, 120	2 m - 75 m	-30 m	0,2 kg	0,4 kg	1,0 kg	1,6 kg	2,2 kg	2,8 kg

Modeller	Tilladt rørlængde	Tilladt lodret difference	Ekstra kølemiddelpåfyldningsmængde				
			31 - 40 m	41 - 50 m	51 - 60 m	61 - 70 m	71 - 80 m
SW160	2 m - 80 m	-30 m	0,9 kg	1,8 kg	2,7 kg	3,6 kg	Brug formelen til at beregne mængden af yderligere kølemiddeltilførsel
SW200	2 m - 80 m	-30 m	1,2 kg	2,4 kg	3,6 kg	4,8 kg	

Hvis længden overskrider 70 m

Hvis den samlede rørlængde er over 70 m, beregnes mængden af yderligere tilførsel ud fra følgende krav.

Bemærk: Hvis beregningen giver et negativt tal (dvs. en "minus"-tilførsel), eller hvis beregningen giver en mængde, der er mindre end "Ekstra påfyldningsmængde for 70 m", udføres den ekstra tilførsel med den mængde, der fremgår under "Ekstra påfyldningsmængde for 70 m".

Ekstra påfyldningsmængde (kg)	=	Hovedrør: Væskelinjestørrelse $\varnothing 12,7$ samlet længde $\times 0,11$ (m) $\times 0,11$ (kg/m)	+	Hovedrør: Væskelinjestørrelse $\varnothing 9,52$ samlet længde $\times 0,09$ (Gaslinje: $\varnothing 25,4$) (m) $\times 0,09$ (kg/m)	+	Forgreningsrør: Væskelinjestørrelse $\varnothing 9,52$ samlet længde $\times 0,06$ (Gaslinje: $\varnothing 15,88$) (m) $\times 0,06$ (kg/m)	+	Forgreningsrør: Væskelinjestørrelse $\varnothing 6,35$ samlet længde $\times 0,02$ (m) $\times 0,02$ (kg/m)	-	3,6 (kg)
-------------------------------	---	---	---	---	---	--	---	---	---	----------

Ekstra påfyldningsmængde for 70 meter	SW160	3,6 kg
	SW200	4,8 kg

4. Montering af kølemiddelrør

4.7. Forholdsregler ved anvendelse af eksisterende R22 kølemiddelrør

- Referer til nedenstående strømningsdiagram for at bestemme, om de eksisterende rør kan bruges, og om der er nødvendigt at bruge en filtertørrer.
- Hvis diameteren af de eksisterende rør er forskellig fra den specificerede diameter, refereres til de tekniske data for at bekræfte, om rørene kan bruges.

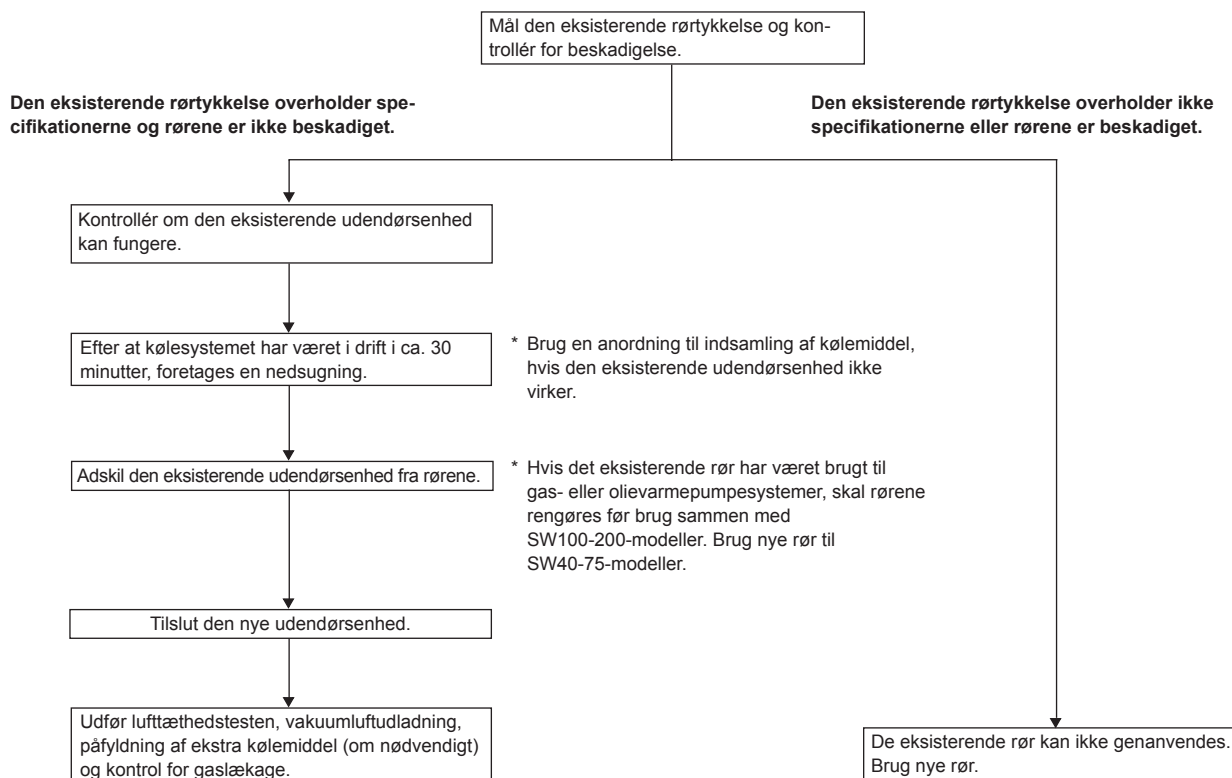

5. Føring af drænrør

Udendørs enheds drænrørsforbindelser

Når føring af drænrør er nødvendigt, anvend da en drænsokkel eller drænbakke (ekstraudstyr).

	SW40, 50	SW75	SW100, 120	SW160, 200
Drænsokkel	PAC-SG61DS-E			
Drænbakke	PAC-SG63DP-E	PAC-SG64DP-E	PAC-SH97DP-E	

6. Arbejde på vandledninger

Minimumvandmængde

Den følgende vandmængde er krævet i vandkredsløbet.

Model	Minimumvandmængde (L)
SW40	30
SW50	40
SW75	60
SW100	80
SW120	120
SW160	160
SW200	200

7. Elektrisk arbejde

7.1. Udendørs enhed (Fig. 7-1, Fig. 7-2)

- ① Afmonter servicepanelet.
- ② Før kablerne som angivet i Fig. 7-1 og Fig. 7-2

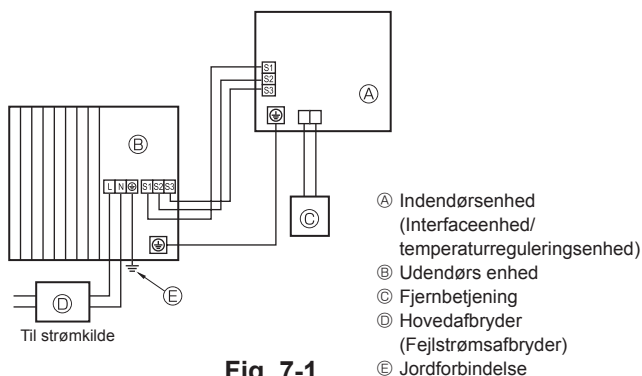

■ SW40, 50V

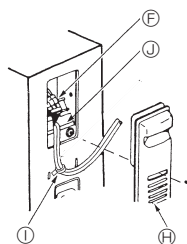

■ SW40, 50V

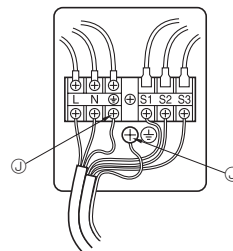

■ SW75-200

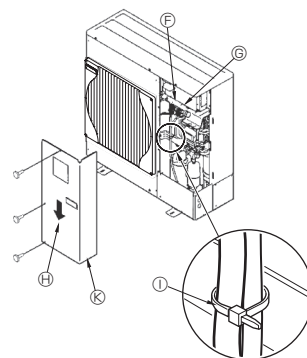

■ SW75-120V

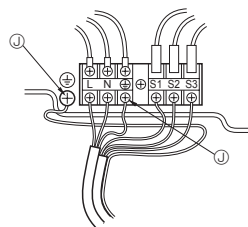

■ SW100-200Y

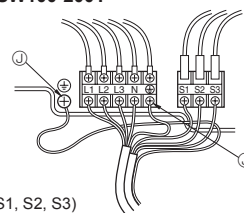

Fig. 7-2

- F Klemkasse
- G Indendørs/udendørs tilslutning til klemrække (S1, S2, S3)
- H Servicepanel
- I Klamme
- * Fastgør kablerne, så de ikke kan berøre midten af servicepanelet eller gasventilen.
- J Jordforbindelsesklemme
- K Tilslut kablerne på en sådan måde, at de ikke kommer i kontakt med servicepanelets midte.

Bemærkning:

Hvis den beskyttende plade til den elektriske boks fjernes under udførelse af efter-syn, skal du sørge for at sætte den på igen.

⚠ Forsigtig:

Sørg for at installere N-ledningen. Uden N-ledningen kan enheden blive beskadiget.

7.2. Elektrisk ledningsføring i marken

Model, udendørs enhed	SW40, 50V	SW75V	SW100V	SW120V	SW100, 120Y	SW160, 200Y	
Udendørs enhed strømforsyning	~N (Enkelt), 50 Hz, 230 V	~N (Enkelt), 50 Hz, 230 V	~N (Enkelt), 50 Hz, 230 V	~N (Enkelt), 50 Hz, 230 V	3N~ (3-faset, 4-ledninger), 50 Hz, 400 V	3N~ (3-faset, 4-ledninger), 50 Hz, 400 V	
Udendørsenheds indgangsstrømkapacitet Hovedkontakt (Afbryder)	*1 16 A	25 A	32 A	40 A	16 A	32 A	
Ledningsføring Ledning nr. × størrelse (mm ²)	Udendørs enhed strømforsyning	3 × Min. 1,5	3 × Min. 2,5	3 × Min. 4	3 × Min. 6	5 × Min. 1,5	5 × Min. 1,5
	Indendørs enhed-Udendørs enhed	*2 3 × 1,5 (Polær)	3 × 1,5 (Polær)	3 × 1,5 (Polær)	3 × 1,5 (Polær)	3 × 1,5 (Polær)	Kabellængde 50 m: 3 × 4 (Polær)/ Kabellængde 80 m: 3 × 6 (Polær)
	Indendørs/udendørs enhed, jordforbindelse	*2 1 × Min. 1,5	1 × Min. 1,5	1 × Min. 1,5	1 × Min. 1,5	1 × Min. 1,5	1 × Min. 2,5
Fjernbetjening-indendørs enhed	*3 2 × 0,3 (Ikke-polær)	2 × 0,3 (Ikke-polær)	2 × 0,3 (Ikke-polær)	2 × 0,3 (Ikke-polær)	2 × 0,3 (Ikke-polær)	2 × 0,3 (Ikke-polær)	
Kredsløbska- pacitet	Udendørs enhed L-N (Enkelt)	*4 AC 230 V	AC 230 V	AC 230 V	AC 230 V	AC 230 V	AC 230 V
	Udendørs enhed L1-N, L2-N, L3-N (3-faset)	*4 AC 230 V	AC 230 V	AC 230 V	AC 230 V	AC 230 V	AC 230 V
	Indendørs enhed-Udendørs enhed S1-S2	*4 DC 24 V	DC 24 V	DC 24 V	DC 24 V	DC 24 V	DC 24 V
	Indendørs enhed-Udendørs enhed S2-S3	*4 DC 24 V	DC 24 V	DC 24 V	DC 24 V	DC 24 V	DC 24 V
Fjernbetjening-indendørs enhed	*4 DC 12 V	DC 12 V	DC 12 V	DC 12 V	DC 12 V	DC 12 V	

- *1. Brug en jordafledningsafbryder (NV) med en kontaktdskillelse på mindst 3,0 mm på hver pol.
 Sørg for, at strømlækageafbryderen er kompatibel med højere harmoni.
 Brug altid en strømlækageafbryder, der er kompatibel med højere harmoni, da denne enhed er udstyret med en omformer.
 Anvendelse af en utilstrækkelig afbryder kan forårsage ukorrekt funktion af vekselretteren.

*2. (SW40-120)

Maks. 45 m

Hvis der bruges 2,5 mm², maks. 50 m

Hvis der bruges 2,5 mm² og S3 separeret, maks. 80 m

(SW160, 200)

Maks. 80 m Samlet maks. inklusive al indendørs-/indendørsforbindelse er 80 m.

• Brug et kabel til S1 og S2 og et andet til S3 som vist på billedet.

*3. Der er monteret en 10 m ledning til fjernbetjeningen.

*4. Tallene er IKKE altid i forhold til jorden.

S3-klemmen har DC 24 V i forhold til S2-klemmen. Mellem S3 og S1 er disse klemmer IKKE elektrisk isolerede af transformeren eller andre enheder.



7. Elektrisk arbejde

- Bemærkninger:**
1. Ledningsdimensioner skal være i overensstemmelse med gældende lokale og nationale normer.
 2. Ledningerne mellem strømforsyningen og indendørs-/udendørsenheden må ikke være lettere end kappebeklædte, bøjelige polychloren-ledninger (60245 IEC 57).
 3. Sørg for at tilslutte kablerne mellem interfaceenheden/temperaturreguleringsenheden og udendørsenheden direkte til enhederne (det er ikke tilladt at bruge mellemtilslutninger).
Mellemtilslutninger kan medføre kommunikationsfejl. Hvis der trænger vand ind ved mellemtilslutningen, kan det medføre, at der er utilstrækkelig isolering til jord eller en ringe elektrisk forbindelse.
(Hvis en mellemtilslutning er nødvendig, skal De gøre de nødvendige tiltag for at sikre, at der ikke trænger vand ind i kablerne.)
 4. Installer et jordkabel, der er længere end andre kabler.
 5. Konstruer ikke et system, hvis strømforsyning ofte slås TIL og FRA.

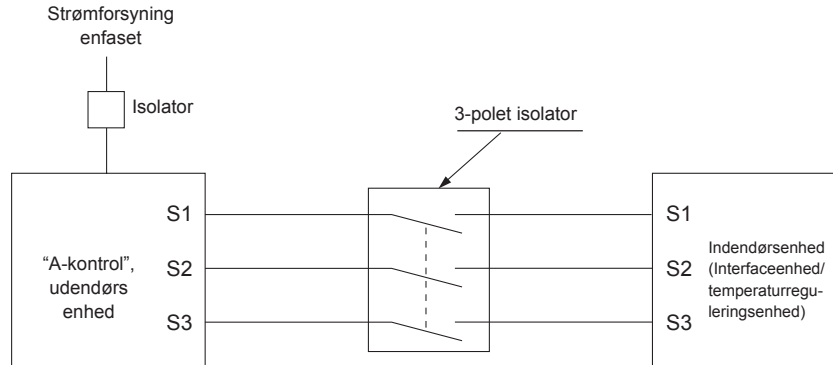

⚠ Advarsel:

I tilfælde af A-styringsledningsføring er der et højspændingspotential på S3-terminalen forårsaget af det elektriske kredsløbs design, der ikke har elektrisk isolering mellem højspændingsledningen og kommunikationssignaledningen. Sluk derfor for hovedstrømforsyningen under servicearbejde, og rør ikke ved terminal S1, S2 og S3, når strømforsyningen er aktiveret. Hvis der skal anvendes en ledningsadskiller mellem indendørsenhed og udendørsenhed, skal det være en 3-polet ledningsadskiller.

Sammensplejs aldrig netkablet eller kablet til indendørs-udendørs-forbindelsen, da dette kan medføre røgudvikling, brand eller kommunikationsfejl.

INDENDØRS-UDENDØRS TILSLUTNINGSKABEL (SW160, 200)

Tværsnit af kabel	Lederstørrelse (mm ²)	Antal ledere	Polaritet	L (m)*6
Rund	2,5	3	Med uret : S1-S2-S3 * Vær opmærksom på gul og grøn stribe	(30) *2
Flad	2,5	3	Ikke anvendelig (Fordi midterlederen ikke har overfladefinish)	Ikke anvendelig *5
Flad	1,5	4	Fra venstre mod højre : S1-Åben-S2-S3	(18) *3
Rund	2,5	4	Med uret : S1-S2-S3-Åben * Forbind S1 og S3 til den modsatte vinkel	(30) *4

*1 : Strømforsyningsledninger til apparater må ikke være mindre end konstruktion 60245 IEC eller 227 IEC.

*2 : I tilfælde af, at kabel med gul og grøn stribe er tilgængeligt.

*3 : I tilfælde af normal polaritetstilslutning (S1-S2-S3), lederstørrelse er 1,5 mm².

*4 : I tilfælde af normal polaritetstilslutning (S1-S2-S3).

*5 : Hvis de flade kabler tilsluttes som angivet i dette billede, kan de anvendes op til 30 m.



*6 : Den angivne kabellængde er kun en referenceværdi.

Den kan være forskellig afhængig af installationen, fugtighed eller materialer m.m.

7.3. Størrelsesindstilling for afbryder (kun for SW75)

Afbryderstørrelsen kan ændres med DIP-kontakter SW7-4,5 på kontrolpanelet.

SW7		Afbryderstørrelse	
4	5	Både for indendørs og udendørs enhed	Kun for udendørs enhed
OFF	OFF	25A (Standard)	20A
OFF	ON	20A	16A
ON	ON	16A	—

*1. Foretag indstillingen med strømmen til enheden slået FRA (OFF). Indstillingen træder i kraft, når strømmen tilsluttes igen.

*2. Der kan være kapacitetsbegrænsninger ved drift ved høj belastning med reduceret afbryderstørrelse.

8. Specielle funktioner

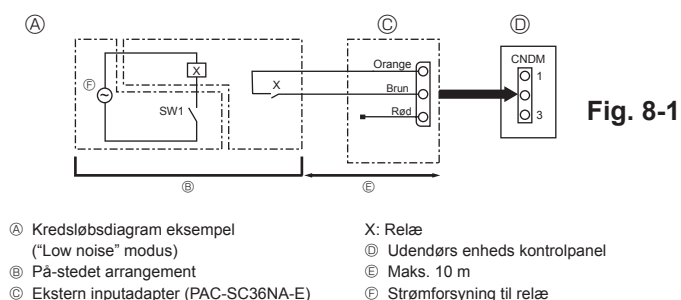

8.1. Low noise modus (ændring på stedet) (Fig. 8-1)

Ved at udføre følgende ændring kan driftsstøjen fra udendørs enheden reduceres med ca. 3-4 dB.

"Low noise" modusen vil blive aktiveret, når en kommercielt tilgængelig timer eller kontaktinputtet fra en ON/OFF kontakt tilføjes til CNDM-stikket (sælges separat) på kontrolpanelet på udendørs enheden.

- Reduktionsevnen varierer med udendørstemperaturen, vejrtilstandene osv.
- ① Afslut kredsløbet som vist ved anvendelse af den eksterne inputadapter (PAC-SC36NA-E). (Sælges separat)
 - ② SW7-1 (Strømforsyning til relæ): OFF
 - ③ SW1 ON: "Low noise" modus
SW1 OFF: Normal drift

8.2. Opsamling af kølemiddel (nedpumpning)

Gennemfør følgende procedurer for at opsamle kølemidlet, når indendørs eller udendørs enheden flyttes.

- ① Tilslut strøm (hovedafbryder).
 - * Når strømmen er tilsluttet, skal det kontrolleres at "CENTRALLY CONTROLLED" ikke vises på fjernbetjeningen. Hvis "CENTRALLY CONTROLLED" vises, kan opsamlingen af kølemidlet (nedpumpning) ikke udføres normalt.
 - * Opstart af indendørs-udendørs-kommunikation tager ca. 3 minutter, efter at der er tændt for strømmen (hovedafbryder). Start nedpumpningsfunktionen 3 til 4 minutter efter, at der er tændt for strømmen (hovedafbryder).
 - * I forbindelse med betjening af flere enheder skal du frakoble ledningerne mellem master-indendørsenheden og slave-indendørsenheden, inden du tænder dem. For yderligere oplysninger henvises der til installationsvejledningen til indendørsenheden.
- ② Efter at væskestopventilen er lukket, sættes SWP-kontakten på kontrolpanelet på udendørs enheden til ON. Kompressoren (udendørs enhed) og ventilatorerne (indendørs og udendørs enhed) starter og opsamlingen af kølemidlet begynder. LED1 og LED2 på kontrolpanelet på udendørs enheden er tændt.
 - * Sæt kun SWP-kontakten (trykknapp-type) til ON, hvis enheden er stoppet. Imidlertid kan kølemiddelopsamlingen ikke gennemføres, selvom enheden er stoppet og SWP-kontakten sættes til ON mindre end 3 minutter efter at kompressoren stopper. Vent til kompressoren har været stoppet i 3 minutter og sæt derefter SWP-kontakten til ON igen.

- ③ Luk gasstopventilen hurtigt, da enheden automatisk stopper efter ca. 2 til 3 minutter, når kølemiddelopsamlingen er gennemført (LED1 slukket, LED2 lyser). Hvis LED1 lyser, LED2 er slukket, og den udendørs enhed er stoppet, er kølemiddelopsamlingen ikke udført korrekt. Åbn væskestopventilen helt, og gentag trin ② efter 3 minutter.
 - * Hvis opsamlingen af kølemiddel er gennemført normalt (LED1 slukket, LED2 lyser), forbliver enheden stoppet, til der slukkes for strømforsyningen.
- ④ Afbryd strømmen (hovedafbryder).
 - * Bemærk, at en nedpumpning muligvis ikke kan udføres, hvis forlængerrøret er meget langt og indeholder en stor mængde kølemiddel. Ved udførelse af en udpumpningsdrift skal det kontrolleres, at det lave tryk er sænket til tæt ved 0 MPa (måler).

⚠ Advarsel:

Ved nedpumpning af kølemiddel skal kompressoren stoppes, før kølerørene afmonteres. Kompressoren kan revne, hvis der kommer luft eller lignende ind i den.

9. Systemkontrol

Angiv kølemiddeladressen ved at bruge kontakten på udendørsenheden.

SW1 Funktionsindstilling

SW1 Indstilling	Kølemiddel-adresse	SW1 Indstilling	Kølemiddel-adresse
ON OFF <input type="checkbox"/> <input type="checkbox"/> <input type="checkbox"/> <input type="checkbox"/> <input type="checkbox"/> <input type="checkbox"/> <input type="checkbox"/> <input type="checkbox"/> 3 4 5 6 7	00	ON OFF <input type="checkbox"/> <input type="checkbox"/> <input type="checkbox"/> <input type="checkbox"/> <input type="checkbox"/> <input type="checkbox"/> <input type="checkbox"/> <input type="checkbox"/> 3 4 5 6 7	03
ON OFF <input type="checkbox"/> <input type="checkbox"/> <input type="checkbox"/> <input type="checkbox"/> <input type="checkbox"/> <input type="checkbox"/> <input type="checkbox"/> <input type="checkbox"/> 3 4 5 6 7	01	ON OFF <input type="checkbox"/> <input type="checkbox"/> <input type="checkbox"/> <input type="checkbox"/> <input type="checkbox"/> <input type="checkbox"/> <input type="checkbox"/> <input type="checkbox"/> 3 4 5 6 7	04
ON OFF <input type="checkbox"/> <input type="checkbox"/> <input type="checkbox"/> <input type="checkbox"/> <input type="checkbox"/> <input type="checkbox"/> <input type="checkbox"/> <input type="checkbox"/> 3 4 5 6 7	02	ON OFF <input type="checkbox"/> <input type="checkbox"/> <input type="checkbox"/> <input type="checkbox"/> <input type="checkbox"/> <input type="checkbox"/> <input type="checkbox"/> <input type="checkbox"/> 3 4 5 6 7	05

Bemærk:

- Der kan tilkobles op til 6 enheder.
- Vælg én enkelt model til alle enheder.
- Når det gælder indstillingen for kontakten til indendørsenheden, skal du se i instruktionsmanualen til indendørsenheden.

10. Specifikationer

		SW40	SW50	SW75	SW100	SW120	SW160	SW200	
Lydtryk (Målt ved normeret driftsfrekvens)									
SPL	Opvarmning	dB(A)	45	46	51	54	54	62	62
	Afkøling	dB(A)	45	46	48	50	51	58	60
PWL	Opvarmning	dB(A)	62	63	69	70	72	78	78

Innehåll

1. Säkerhetsåtgärder.....	101	6. Vattenrör.....	108
2. Placering.....	102	7. Elektriska arbeten.....	109
3. Installation av utomhusenhet.....	104	8. Specialfunktioner.....	111
4. Installera kylmedelsrör.....	104	9. Systemkontroll.....	111
5. Dräneringsrör.....	108	10. Specifikationer.....	111



Obs: Den här symbolen gäller enbart EU-länder.

Denna symbol är i enlighet med direktiv 2012/19/EU artikel 14, Information till användarna, och bilaga IX.

Denna produkt från MITSUBISHI ELECTRIC är designad och tillverkad av material och komponenter med hög kvalitet som kan återvinnas och återanvändas.

Denna symbol betyder att elektriska och elektroniska produkter, efter slutanvändande, skall sorteras och hanteras separat från Ditt hushållsavfall.

Var snäll och lämna denna produkt hos Din lokala mottagningsstation för avfall och återvinning.

Inom den Europeiska Unionen finns det separata insamlingsssystem för begagnade elektriska och elektroniska produkter.

Var snäll och hjälp oss att bevara miljön vi lever i!

⚠ Försiktighet:

- Släpp inte ut R410A i atmosfären:
- R410A är en fluorinerad växthusgas som klassificeras som bidragande till global uppvärmning i Kyotoprotokollet (GWP)=1975.

1. Säkerhetsåtgärder

- ▶ Innan du installerar enheten bör du läsa igenom samtliga "Säkerhetsåtgärder".
- ▶ Se till att elsystemets ansvarige underrättas och ger sitt godkännande innan systemet kopplas in.
- ▶ Utrustning som uppfyller IEC/EN 61000-3-12 (PUHZ-SW100/120VHA)
- ▶ PUHZ-SW160, 200YKA

"Utrustningen uppfyller IEC 61000-3-12 förutsatt att kortslutningsströmmen Ssc är högre eller lika med Ssc (*1) vid gränssnittspunkten mellan användarens strömförsörjning och det allmänna elnätet. Installatören eller användaren ansvarar för att se till att utrustningen är säker, kontakta eldistributören om det behövs, och att utrustningen endast ansluts till en strömförsörjning med en kortslutningsström Ssc som är högre eller lika med Ssc (*1)"

Ssc (*1)

Modell	Ssc (MVA)
PUHZ-SW160YKA	1,35
PUHZ-SW200YKA	1,49

⚠ Varning:

Anger försiktighetsmått som bör vidtas för att förhindra att användaren utsätts för fara eller risk.

⚠ Försiktighet:

Beskriver säkerhetsåtgärder som bör följas för att undvika att enheten skadas.

När installationen är klar, förklara "Säkerhetsåtgärder" för enheten, hur den används och underhålls för kunden enligt informationen i bruksanvisningen och utför provkörningen för att kontrollera att den fungerar som den ska. Användaren ska behålla både installationsanvisningen och bruksanvisningen. Dessa manualer ska lämnas över till kommande användare.

⚡ : Indikerar en del som måste jordas.

⚠ Varning:

Läs noga texten på alla dekalerna på huvudenheten.

⚠ Varning:

- Enheten får inte installeras av användaren. Be en återförsäljare eller behörig tekniker installera enheten. Felaktig installation av enheten kan orsaka vattenläckage, elektriska stötar eller brand.
- Vid installationen, följ anvisningarna i installationsanvisningen och använd verktyg och rörkomponenter som är gjorda för att användas med köldmedlet R410A. Köldmedlet R410A i HFC-systemet är trycksatt till 1,6 gånger trycket hos vanliga köldmedel. Om man använder rörkomponenter som inte är konstruerade för köldmedlet R410A och enheterna inte installerats på rätt sätt, kan rören spricka och orsaka person- och maskinskador. Dessutom kan detta orsaka vattenläckage, elektriska stötar eller brand.
- Enheten ska installeras enligt anvisningarna för att risken för skador från jordbävningar, tyfoner och kraftig vind ska minimeras. En felaktigt installerad enhet kan falla ned och orsaka person- och maskinskador.
- Enheten måste fästas säkert på en konstruktion som kan bära dess vikt. Om enheten monteras på en instabil konstruktion, kan den falla ned och orsaka person- och maskinskador.
- Om utomhusenhet installeras i ett litet rum, måste man vidta åtgärder för att förhindra att köldmedelskoncentrationen i rummet överskrider säkerhetsgränsen i händelse av ett läckage. Rådfråga en återförsäljare om vilka åtgärder som måste vidtas för att förhindra att den tillåtna koncentrationen överskrids. Om köldmedlet läcker ut och gör att koncentrationen överskrider gränsen, kan risker uppstå på grund av syrebrist i rummet.
- Vädra rummet om köldmedel läcker ur vid drift. Om köldmedel kommer i kontakt med öppen låga kan giftiga gaser utvecklas.
- Alla elarbeten måste utföras av behörig tekniker enligt lokala föreskrifter och anvisningarna i denna manual. Enheterna måste matas via därför avsedda elledningar. Rätt spänning och överspänningsskydd måste användas. För klenta elledningar eller felaktiga elinstallationer kan orsaka elektriska stötar eller brand.
- Använd C1220 koppar/fosfor till skarvfria rör av koppar eller kopparlegering för anslutning av kylmedelsrören. Om rören inte ansluts på rätt sätt, blir enheten inte ordentligt jordad och detta kan orsaka elektriska stötar.

- Använd endast angivna kablar för anslutningar. Anslutningarna måste göras på ett säkert sätt utan spänningar i terminalanslutningarna. Kablarna får aldrig skarvas (om inget annat anges i detta dokument). Om instruktionerna inte följs kan det leda till överhettning eller brand.
- Skyddet för kopplingsplinten på utomhusenheten måste fästas ordentligt. Om skyddet monteras på fel sätt och om damm och fukt tränger in i enheten, kan detta orsaka elektriska stötar eller brand.
- När du installerar, flyttar eller utför service på utomhusenhet får endast det angivna kylmedlet (R410A) användas för att ladda kylmedelsrören. Blanda inte med andra kylmedel och låt inte luft vara kvar i rören. Om luft blandas med kylmedel kan det orsaka onormalt högt tryck i kylmedelsrören, vilket kan leda till explosion och andra faror. Användning av annat kylmedel än det som specificeras för systemet orsakar mekaniska fel, systemfel eller haveri. I värsta fall kan det leda till en allvarig brist som hotar produktens säkerhet.
- Använd endast tillbehör som är godkända av Mitsubishi Electric och be en återförsäljare eller behörig tekniker installera dem. Felaktig installation av tillbehör kan orsaka vattenläckage, elektriska stötar eller brand.
- Förändra inte enheten. Kontakta en återförsäljare för reparationer. Felaktiga ändringar och reparationer av enheten kan orsaka vattenläckage, elektriska stötar eller brand.
- Användaren ska aldrig försöka reparera eller flytta enheten själv. Felaktig installation av enheten kan orsaka vattenläckage, elektriska stötar eller brand. Om utomhusenhet måste repareras eller flyttas, be en återförsäljare eller behörig tekniker.
- När installationen är klar, kontrollera att det inte läcker ut köldmedel. Om det läcker ut köldmedel i rummet och det kommer i kontakt med lågan i en värmare eller campingkök, utvecklas giftiga gaser.

1.1. Före installationen

⚠ Försiktighet:

- Använd inte enheten på ovanliga ställen. Om utomhusenhet installeras i ett område som utsätts för ånga, flyktiga oljor (inklusive maskinolja) eller svavelhaltiga gaser, eller i områden med hög saltkoncentration som i kustområden, eller områden där enheten kommer att täckas av snö, kan dess prestanda försämrats avsevärt och dess inre delar kan skadas.
- Installera inte enheten där brännbara gaser kan läcka ut, skapas, strömma ut eller ansamlas. Om brännbara gaser ansamlas runt enheten kan det orsaka brand eller explosion.

- Utomhusenheten skapar kondens vid värmning. Se till att det finns dränering runt utomhusenheten om det finns risk för att sådan kondens orsakar skador.
- Vid installation av enheten i ett sjukhus eller där det finns datakommunikation, var beredd på störande ljud och elektriska störningar. Växelriktare, hushållsapparater, högfrekvent, medicinsk utrustning och utrustning för radiokommunikation kan göra att utomhusenhet inte fungerar eller skadas. Utomhusenheten kan även påverka medicinsk utrustning, vilken kan störa värden, och kommunikationsutrustning, vilket kan störa bildkvaliteten.

1. Säkerhetsåtgärder

1.2. Före installationen (flyttning)

⚠ Försiktighet:

- Var mycket försiktig när du transporterar eller installerar enheter. Det krävs två eller flera personer för att hantera enheten, eftersom den väger 20 kg eller mer. Lyft inte i packbanden. Använd skyddshandskar för att ta ut enheten från emballaget och flytta den, då du kan skada dina händer på fenor eller kanterna på andra delar.
- Gör dig av med förpackningsmaterialet på ett säkert sätt. Förpackningsmaterial, som spikar och andra delar av metall eller trä, kan orsaka sticksår och andra skador.

1.3. Före elarbeten

⚠ Försiktighet:

- Montera överspänningsskydd. Om sådana inte monteras, kan det orsaka elektriska stötar.
- Använd tillräckligt grova standardkablar för elledningarna. Annars kan det orsaka kortslutning, överhettning eller brand.
- Vid installation av elledningarna, belasta inte kablarna. Om anslutningarna lossas kan kablarna gå av och det kan orsaka överhettning eller brand.

1.4. Innan du startar provkörningen

⚠ Försiktighet:

- Slå på strömmen minst 12 timmar innan provkörningen startas. Om provkörningen startas omedelbart efter det att strömmen slagits på, kan interna delar skadas allvarligt. Låt strömbrytaren vara inkopplad under driftssäsongen.
- Innan du startar provkörningen, kontrollera att alla paneler, skydd och annan skyddsutrustning är korrekt monterad. Roterande eller heta delar eller högspänningsdelar kan orsaka personskador.

1.5. Använda utomhusenheter med köldmedlet R410A

⚠ Försiktighet:

- Använd C1220 koppar/fosfor till skarvfria rör av koppar eller kopparlegering för anslutning av kylmedelsrören. Kontrollera att rörens insidor är rena och inte innehåller skadliga föroreningar som svavelhaltiga föreningar, oxider, skräp eller damm. Använd rör med angiven tjocklek. (se 4.1.) Observera följande om du återanvänder befintliga rör som innehållit köldmedlet R22.
- Byt befintliga flänsmuttrar och flänsa ut flänsarna igen.
- Använd inte tunna rör. (Se 4.1.)
- Lagra de rör som ska användas vid installationen inomhus och håll båda ändarna av rören förseglade tills strax innan du ska löda dem. (Låt knäror osv ligga kvar i förpackningen.) Om damm, skräp eller fukt kommer in i köldmedelsrören, kan detta orsaka försämring av oljan eller kompressorhaveri.
- Använd olja med ester, eter, alkylbensen (liten mängd) som den köldmedelsolja som används på flänsarna. Om mineralolja blandas med köldmedelsoljan kan detta orsaka försämring av oljan.
- Använd inget annat köldmedel än R410A. Om något annat köldmedel används, gör klorete att oljan försämras.

- Utomhusenhetens fundament och fästen ska kontrolleras regelbundet så att de inte är lösa, har sprickor eller andra skador. Om sådana felaktigheter inte korrigeras, kan enheten falla ned och orsaka person- eller maskinskador.
- Rengör inte utomhusenhet med vatten. Det kan orsaka elektriska stötar.
- Dra åt alla flänsmuttrar med en momentnyckel enligt specifikationen. Om de dras åt för hårt, kan flänsmuttrarna gå sönder efter en tid och köldmedel kan läcka ut.

- Jorda enheten. Anslut inte jordledningen till gas- eller vattenledningar, åskledare eller telefonens jordledning. Felaktig jordning av enheten kan orsaka elektriska stötar.
- Använd överspänningsskydd (jordfelsbrytare, fränkskiljare (+B-säkkring) och helgjutna överspänningsskydd) med angiven kapacitet. Om kapaciteten för överspänningsskyddet är större än angiven kapacitet, kan detta orsaka haveri eller brand.

- Rör inte vid några omkopplare med svettiga händer. Det kan orsaka elektriska stötar.
- Rör inte vid köldmedelsrören med bara händer när enheten är igång. Köldmedelsrören är varma eller kalla beroende på det köldmedel som strömmar genom dem. Om du rör vid rören kan du få frost- eller brännskador.
- Efter körningen, vänta minst fem minuter innan du slår från strömbrytaren. Annars kan det uppstå vattenläckage eller haveri.

- Använd följande verktyg, som är specialkonstruerade för att användas med köldmedlet R410A. Det är nödvändigt att använda följande verktyg med köldmedlet R410A. Kontakta närmaste återförsäljare om du har några frågor.

Verktyg (till R410A)	
Mätklocka	Flänsverktyg
Påfyllningsslang	Instrument för storleksinställning
Gasläckagedetektor	Vakuumpumpadapter
Momentnyckel	Elektronisk våg för köldmedelspåfyllning

- Använd rätt verktyg. Om damm, skräp eller fukt kommer in i köldmedelsrören, kan detta orsaka försämring av köldmedelsoljan.
- Använd inte en påfyllningscylinder. Om en påfyllningscylinder används, ändras köldmedlets sammansättning och dess effektivitet minskar.

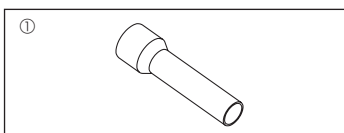

Fig. 1-1

1.6. Tillbehör till utomhusenheten (Fig. 1-1) (SW160, 200)

De delar som visas till vänster är tillbehör för denna enhet, och fästs på insidan av servicepanelen.

① Tillhörande skarvrör.....×1

- (1) Sätt flänsmuttern som har tagits bort från kulventilen på det tillhörande skarvröret och genomför arbetet med flänsen.
- (2) Det tillhörande skarvröret och röret som har förberetts på plats måste lödas i ett icke-oxiderande tillstånd.
- (3) När rören har löts ska det tillhörande skarvröret kopplas till kulventilen inuti enheten via flänsskopplingen.

* Koppla aldrig det tillhörande skarvröret till kulventilen före lödning. Vissa delar kan utsättas för brännskador, vilket kan orsaka läckage av köldmedel.

2. Placering

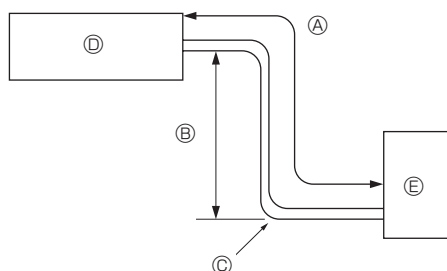

Fig. 2-1

2.1. Kylmedelsrör (Fig. 2-1)

- ▶ Kontrollera att höjdskillnaden mellan inomhus- och utomhusenheterna, längden på kylmedelsrören och antalet krökar på rören är inom de gränser som visas nedan.

Modell	① Rörlängd (en riktning)	② Höjdskillnad	③ Antal krökar (en riktning)
SW40, 50, 75	2 m - 40 m	Max. 10 m	Max. 15
SW100, 120	2 m - 75 m	Max. 30 m	Max. 15
SW160, 200	2 m - 80 m	Max. 30 m	Max. 15

- Gränserna för höjdskillnaderna är bindande oavsett vilken enhet, inomhus- eller utomhusenhet, som är positionerad högst.

- ① Inomhusenhet
- ② Utomhusenhet

2. Placering

■ SW40, 50

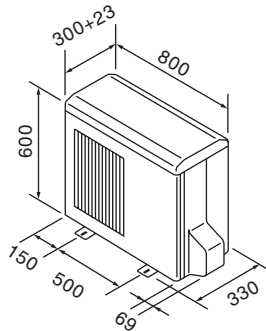

■ SW75, 100, 120, 160, 200

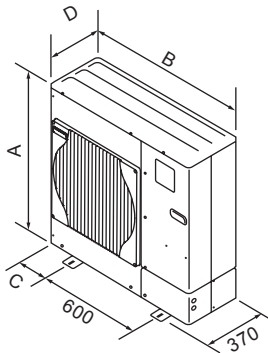

Modell	A (mm)	B (mm)	C (mm)	D (mm)
SW75	943	950	175	330 + 30
SW100	1350	950	175	330 + 30
SW120	1350	950	175	330 + 30
SW160	1338	1050	225	330 + 40
SW200	1338	1050	225	330 + 40

Fig. 2-2

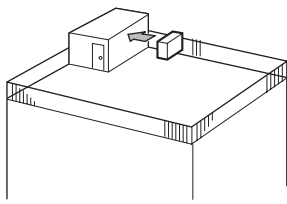

Fig. 2-3

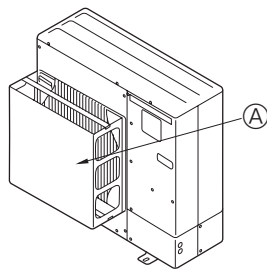

Fig. 2-4

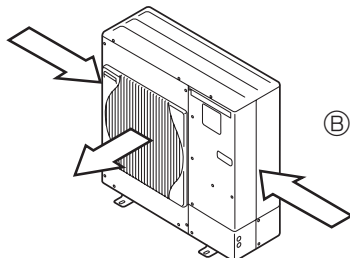

Fig. 2-5

2.2. Välja plats för utomhusenheten

- Undvik platser som utsätts för direkt solljus eller andra värmekällor.
- Välj en plats där det ljud som enheten avger inte stör grannarna.
- Välj en plats där det är enkelt att koppla in elledningar och att komma åt rören, spänningskällan och inomhusenheten.
- Undvik platser där brännbara gaser kan läcka ut, skapas, strömma ut eller ansamlas.
- Observera att vatten kan droppa från enheten under drift.
- Välj en vägrät plats som kan bära upp enhetens vikt och klara dess vibrationer.
- Undvik platser där enheten kan täckas av snö. I områden där man kan förvänta sig kraftiga snöfall, måste speciella åtgärder som att höja upp installationen eller installera en huv på luftintaget vidtas, för att förhindra att snön blockerar luftintaget eller blåser in direkt i det. Det kan minska luftflödet, vilket kan orsaka fel.
- Undvik platser som utsätts för olja, ånga eller svavelhaltiga gaser.
- Använd transporthandtagen på utomhusenheten för att transportera enheten. Om man bär enheten undertill, kan händer och fingrar klämmas.

2.3. Yttre dimensioner (Utomhusenhet) (Fig. 2-2)

2.4. Ventilation och utrymme för underhåll

2.4.1. Installation på blåsig platser

Vid installation av utomhusenheten på tak eller andra platser som är utsatta för vinden, placera enhetens utblås så att det inte utsätts direkt för kraftig vind. Kraftig vind som kommer in i luftutblåset kan försämra det normala luftflödet, vilket kan orsaka fel. Nedan följer tre exempel på åtgärder mot kraftig vind.

- 1 Rikta luftutblåset mot närmaste vägg, cirka 50 cm från väggen. (Fig. 2-3)
- 2 Montera en extra luftledare om enheten installeras på en plats där kraftig vind från tyfoner osv kan komma direkt in i luftutblåset. (Fig. 2-4)
 - Ⓐ Luftledare
- 3 Placera om det går enheten så att luftutblåset blåser vinkelrätt mot den säsongsbetingade vindriktningen. (Fig. 2-5)
 - Ⓑ Vindriktning

2.4.2. Vid installation av en enstaka utomhusenhet (Se sista sidan)

De minsta måtten är följande, utom där max. anges vilket står för maximala mått. Hänvisa till siffrorna i enskilda fall.

Siffrorna inom parentes gäller modellerna SW100, 200.

- 1 Enbart hinder på baksidan (Fig. 2-6)
- 2 Enbart hinder på baksidan och ovsidan (Fig. 2-7)
- 3 Enbart hinder på baksidan och sidorna (Fig. 2-8)
 - * 350 för SW40, 50
- 4 Enbart hinder på framsidan (Fig. 2-9)
 - * Vid användning av en extra styrning för luftutblåset är avståndet för modellerna SW100, 200, 500 mm eller mer.
- 5 Enbart hinder på framsidan och baksidan (Fig. 2-10)
 - * Vid användning av en extra styrning för luftutblåset är avståndet för modellerna SW100, 200, 500 mm eller mer.
- 6 Enbart hinder på baksidan, sidorna och ovsidan (Fig. 2-11)
 - * 350 för SW40, 50.
 - Använd inte de extra styrningarna för luftutblåsen för luftflöden uppåt.

2.4.3. Vid installation av flera utomhusenheter (Se sista sidan)

Lämna ett utrymme på 350 mm för SW40, 50 och 10 mm för SW75-120 och 50 mm för SW160, 200 eller mer mellan enheterna.

Siffrorna inom parentes gäller modellerna SW100, 200.

- 1 Enbart hinder på baksidan (Fig. 2-12)
- 2 Enbart hinder på baksidan och ovsidan (Fig. 2-13)
 - Installera inte fler än tre enheter bredvid varandra. Lämna dessutom avstånd mellan dem enligt bilden.
 - Använd inte de extra styrningarna för luftutblåsen för luftflöden uppåt.
- 3 Enbart hinder på framsidan (Fig. 2-14)
 - * Vid användning av en extra styrning för luftutblåset är avståndet för modellerna SW100, 200, 1000 mm eller mer.
- 4 Enbart hinder på framsidan och baksidan (Fig. 2-15)
 - * Vid användning av en extra styrning för luftutblåset är avståndet för modellerna SW100, 200, 1000 mm eller mer.
- 5 Uppställning med en enstaka parallell enhet (Fig. 2-16)
 - * När en extra styrning för luftutblåset för luftflöden uppåt används, är avståndet 500 (1000) mm eller mer.
- 6 Uppställning med flera parallella enheter (Fig. 2-17)
 - * När en extra styrning för luftutblåset för luftflöden uppåt används, är avståndet 1000 (1500) mm eller mer.
- 7 Uppställning med staplade enheter (Fig. 2-18)
 - Enheterna kan staplas upp till två på höjden.
 - Installera inte fler än två staplade enheter bredvid varandra. Lämna dessutom avstånd mellan dem enligt bilden.

3. Installation av utomhusenhet

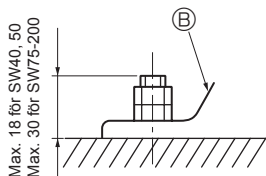
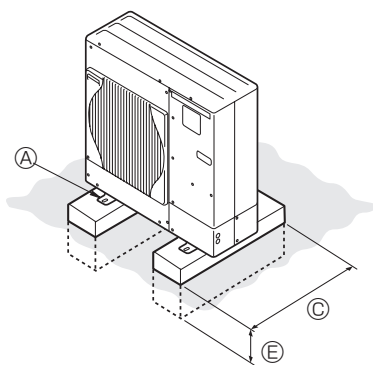

- Ⓐ M10 (3/8") bult
- Ⓑ Fundament
- Ⓒ Så långt som möjligt.
- Ⓓ Lufthål
- Ⓔ Placera djup ner i marken

(mm)

- Se till att enheten monteras på ett stabilt och jämnt underlag för att förhindra skallrande ljud under pågående drift. (Fig. 3-1)

<Specifikationer för fundament>

Fundamentbult	M10 (3/8")
Betongtjocklek	120 mm
Bultlängd	70 mm
Vikt bärande kapacitet	320 kg

- Se till att fundamentbultens längd ligger inom 30 mm av fundamentets bottenyta.
- Säkra enhetens fundament så det sitter säkert med fyra M10 fundamentbultar på stadiga platser.

Installera utomhusenheten

- Blockera inte lufthålet. Om lufthålet blockeras, hindras driften och detta kan orsaka haveri.
- Förutom enhetens fundament kan man vid behov använda monteringshålen på enhetens baksida för att fästa ledningar osv. Använd självgående skruvar (ø5 × 15 mm eller mindre) och montera den på platsen.

⚠ Varning:

- Enheten måste fästas säkert på en konstruktion som kan bära dess vikt. Om enheten monteras på en instabil konstruktion, kan den falla ned och orsaka person- och maskinskador.
- Enheten ska installeras enligt anvisningarna för att risken för skador från jordbävningar, tyfoner och kraftig vind ska minimeras. En felaktigt installerad enhet kan falla ned och orsaka person- och maskinskador.

■ SW40, 50

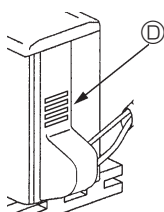

■ SW75-120



■ SW160, 200

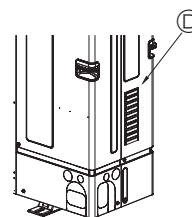

■ SW40, 50

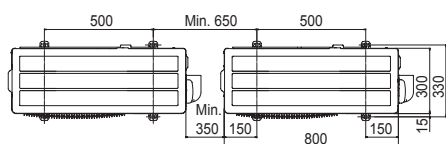

■ SW75-120

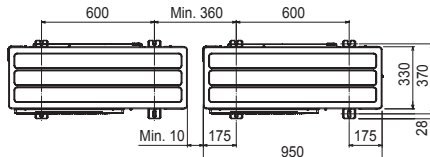

■ SW160, 200

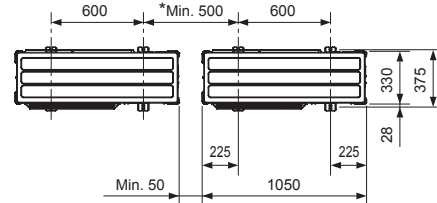

*När en enskild enhet för utomhusbruk monteras ska säkerhetsavståndet vara 15 mm eller mer.

4. Installera kylmedelsrör

4.1. Försiktighetsåtgärder för enheter som använder köldmedlet R410A

- Se 1.5. för försiktighetsåtgärder som inte finns med nedan om hur man använder utomhusenheter med köldmedlet R410A.
- Använd olja med ester, eter, alkylbensen (liten mängd) som den köldmedelsolja som används på flänsarna.
- Använd C1220 koppar/fosfor till skarvfria rör av koppar eller kopparlegering för anslutning av kylmedelsrören. Använd köldmedelsrör med den tjocklek som anges i tabellen nedan. Kontrollera att rörens insidor är rena och inte innehåller skadliga föroreningar som svavelhaltiga föreningar, oxider, skräp eller damm. Använd alltid icke-oxiderande hårdlödning när rören hårdlöds, annars kan kompressorn skadas.

⚠ Varning:

- När du installerar, flyttar eller utför service på utomhusenheter får endast det angivna kylmedlet (R410A) användas för att ladda kylmedelsrören. Blanda inte med andra kylmedel och låt inte luft vara kvar i rören.
- Om luft blandas med kylmedel kan det orsaka onormalt högt tryck i kylmedelsrören, vilket kan leda till explosion och andra faror.
- Användning av annat kylmedel än det som specificeras för systemet orsakar mekaniska fel, systemfel eller haveri. I värsta fall kan det leda till en allvarlig brist som hotar produktens säkerhet.

Rörstorlek (mm)	ø6,35	ø9,52	ø12,7	ø15,88	ø19,05	ø22,2	ø25,4	ø28,58
Tjocklek (mm)	0,8	0,8	0,8	1,0	1,0	1,0	1,0	1,0

- Använd inte tunnare rör än dem som anges ovan.
- Använd 1/2 H- eller H-rör om diametern är 19,05 mm eller större.

4. Installera kylmedelsrör

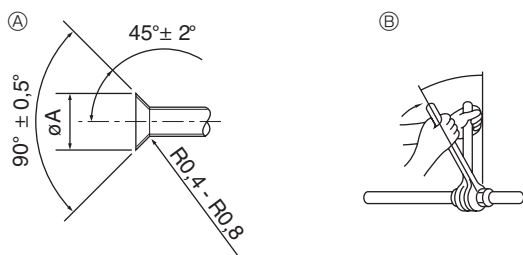

- Ⓐ Mått för flänsning
Ⓑ Åtdragningsmoment för flänsmutter

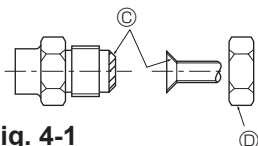

Fig. 4-1

Ⓐ (Fig. 4-1)

Kopparrör Y.D. (mm)	Åflänsmått ϕA mått (mm)
$\phi 6,35$	8,7 - 9,1
$\phi 9,52$	12,8 - 13,2
$\phi 12,7$	16,2 - 16,6
$\phi 15,88$	19,3 - 19,7
$\phi 19,05$	23,6 - 24,0

Ⓑ (Fig. 4-1)

Kopparrör Y.D. (mm)	Flänsmutter Y.D. (mm)	Åtdragningsmoment (N·m)
$\phi 6,35$	17	14 - 18
$\phi 6,35$	22	34 - 42
$\phi 9,52$	22	34 - 42
$\phi 12,7$	26	49 - 61
$\phi 12,7$	29	68 - 82
$\phi 15,88$	29	68 - 82
$\phi 15,88$	36	100 - 120
$\phi 19,05$	36	100 - 120

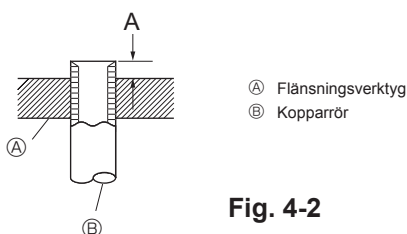
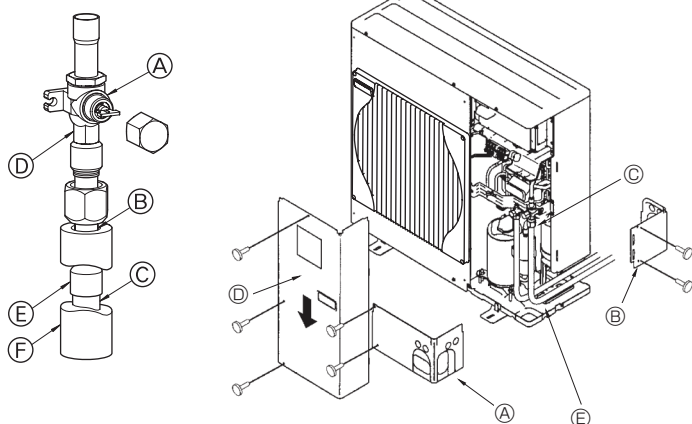

Fig. 4-2



- Ⓐ Stoppventil
Ⓑ Tätningsdel
Ⓒ Lokala rörledningar
Ⓓ Del för två skruvnycklar
Ⓔ Kopplingsrör
Ⓕ Rörskydd

- Ⓐ Främre skydd
Ⓑ Bakre skydd
Ⓒ Stoppventil
Ⓓ Servicepanel
Ⓔ Krökningradie : 100 mm - 150 mm

Fig. 4-3

Fig. 4-4

4.2. Anslutningsrör (Fig. 4-1)

- Om kommersiellt tillgängliga kopparrör används bör vätske- och gasrör lindas med kommersiellt tillgängligt isoleringsmaterial (värmebeständig upp till 100°C eller mer, tjocklek 12 mm eller mer). Direktkontakt med bara rör kan leda till brännskador eller köldskador.
- Inomhusdelarna på dräneringsröret bör lindas med isoleringsmaterial av polyetylen-skum (specifik vikt 0,03, tjocklek 9 mm eller mer).
- Stryk på ett tunt lager av frysmaskinolja på röret och fogens tätningssyta innan den flänsade muttern dras åt. Ⓐ
- Använd två skruvnycklar för att dra åt röranslutningarna. Ⓑ
- När röranslutningarna avslutats, använd en läckdetektor eller en tvålvattenslösning för att kontrollera efter gasläckor.
- Sätt på köldmedelsolja på flänsens hela yta. Ⓒ
- Använd flänsmuttrar för följande rörstorlek. Ⓓ

	SW40, 50	SW75	SW100, 120	SW160	SW200
Gassida Rörstorlek (mm)	$\phi 12,7$	$\phi 15,88$	$\phi 15,88$	$\phi 25,4$	$\phi 25,4$
Vätskesida Rörstorlek (mm)	$\phi 6,35$	$\phi 9,52$	$\phi 9,52$	$\phi 9,52$	$\phi 12,7$

- När du böjer rören, se till att de inte går av. En böjningsradie på 100 mm till 150 mm räcker.
- Kontrollera att rören inte kommer i kontakt med kompressorn. Det kan orsaka onormalt ljud eller vibrationer.
- Rören ska anslutas med början från inomhusenheten. Flänsmuttrar ska alltid dras åt med momentnycklar.
- Flänsa rören för vätska och gasrören och sätt på ett tunt lager köldmedelsolja (på plats).
- När vanlig rörtätning används, se tabell 1 för flänsning av köldmedelsrör för R410A. Instrumentet för storleksinställning kan användas för kontroll av måtten A.
- Följ proceduren nedan när rör ansluts på gassidan. (Fig. 4-3)(SW160/200)
- 1 Hårdlöd kopplingsrör Ⓔ på utomhusenheten med lokalt inhandlade material för hårdlödnings och de lokala rören Ⓒ utan syre.
- 2 Anslut kopplingsrör Ⓔ till stoppventilen på gassidan. Dra åt flänsmuttern med två skruvnycklar.
- * Om proceduren utförs i omvänd ordning kan kylmedelsläckor uppstå på grund av att en del skadats av hårdlödnings.

Tabell 1 (Fig. 4-2)

Kopparrör Y.D. (mm)	A (mm)	
	Flänsningsverktyg för R410A	Flänsningsverktyg för R22-R407C
	Kopplingstyp	
$\phi 6,35$ (1/4")	0 - 0,5	1,0 - 1,5
$\phi 9,52$ (3/8")	0 - 0,5	1,0 - 1,5
$\phi 12,7$ (1/2")	0 - 0,5	1,0 - 1,5
$\phi 15,88$ (5/8")	0 - 0,5	1,0 - 1,5
$\phi 19,05$ (3/4")	0 - 0,5	1,0 - 1,5

⚠ Varning:

Vid installation av enheten ska kylvätskerören anslutas ordentligt innan kompressorn startas.

4.3. Kylmedelsrör (Fig. 4-4)

- För SW40, 50
Ta bort servicepanelen Ⓓ (1 skruv).
- För SW75-200
Avlägsna servicepanel Ⓓ (3 skruvar: SW75-120 4 skruvar: SW160, 200) det främre skyddet Ⓐ (2 skruvar) och det bakre skyddet Ⓑ (2 skruvar: SW75-120) (4 skruvar: SW160, 200).
- Utför anslutning av kylmedelsrör för inomhus- och utomhusenheterna medan utomhusenhetens stoppventil är helt stängd.
- Avlufta inomhusenheten och anslutningen av rörledningarna.
- När köldmedelsrören anslutits, kontrollera om de anslutna rören och inomhusenheten läcker gas. (Se sidan 4.4. Provmetod för att kontrollera om köldmedelsrören är lufttäta.)
- En högpresterande vakuumpump används vid stoppventilens serviceport för att bibehålla vakuum under lämplig tid (minst en timme efter att -101 kPa (5 Torr)) uppnåtts, för att vakuumtorka insidan av rörledningarna. Kontrollera alltid vakuumnivån vid vakuumanlutningen. Om fukt kvarstår i rörledningen kan vakuumnivån inte alltid uppnås med hjälp av vakuumpappicering under kort tid. Efter vakuumtorkningen ska utomhusenhetens stoppventiler (för både vätska och gas) öppnas helt. Detta kopplar ihop köldmedelskretsarna på inomhus- och utomhusenheterna helt.
- Om vakuumtorkningen är otillräcklig finns det luft och vattenånga kvar i köldmedelskretsarna, vilket kan leda till onormalt högt tryck, onormalt lågt tryck, försämrade frysmaskinolja på grund av fukt, etc.
- Om stoppventilerna lämnas öppna och enheten körs, skadas kompressorn och reglerventilerna.
- Använd en läckagedetektor eller såpvatten för att leta efter gasläckor vid röranslutningarna på utomhusenheten.
- Använd inte köldmedlet från enheten för att avlufta köldmedelsledningarna.
- När du är klar med ventiler, dra åt ventilhylsorna till rätt moment: 20 till 25 N·m (200 till 250 kgf·cm). Om hylsorna inte sätts tillbaka och dras åt kan detta orsaka köldmedelsläckage. Se dessutom till att inte skada ventilhylsornas insidor eftersom de fungerar som tätning för att förhindra köldmedelsläckage.
- Använd tätningsmedel för att tätta ändarna på värmeisoleringen runt röranslutningarna för att förhindra att vatten kommer in i värmeisoleringen.

4. Installera kylmedelsrör

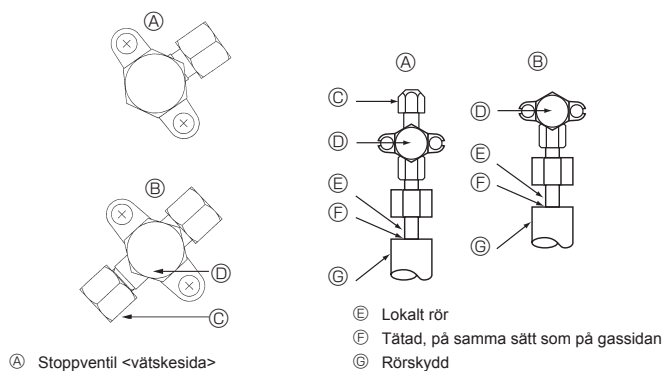

- Ⓐ Stoppventil <vätskesida>
- Ⓑ Stoppventil <gassida>
- Ⓒ Serviceöppning
- Ⓓ Öppen/stängd sektion

Fig. 4-5

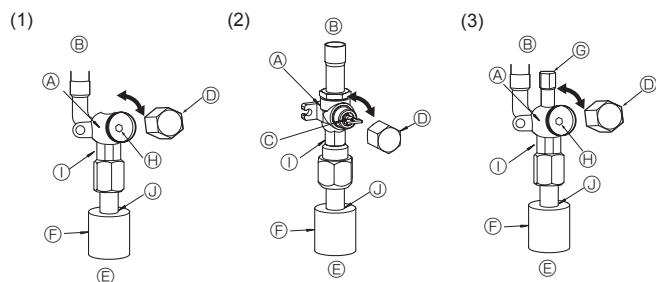

Fig. 4-6

- Ⓐ Ventil
- Ⓑ Enhetens sida
- Ⓒ Handtag
- Ⓓ Kåpa
- Ⓔ Sida för lokalt rör
- Ⓕ Rörskydd
- Ⓖ Serviceöppning
- Ⓗ Skruvnyckelhål

Fig. 4-7

- Ⓘ Skruvnyckeldel
(Skruvnycklar får endast användas på denna del. Annan användning kan leda till köldmedelsläckor.)
- Ⓙ Tätningssdel (Täta änden på värmeisoleringen vid röranslutningen med tillgängligt tätningssmedel, för att förhindra att vatten kommer in i värmeisoleringen.)

Fig. 4-8

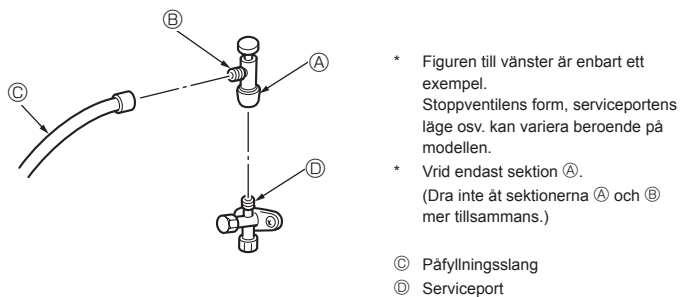

Fig. 4-8

- * Figuren till vänster är enbart ett exempel. Stoppventilens form, serviceportens läge osv. kan variera beroende på modellen.
- * Vrid endast sektion Ⓐ.
(Dra inte åt sektionerna Ⓐ och Ⓑ mer tillsammans.)

- Ⓒ Påfyllningsslang
- Ⓓ Serviceport

4.4. Provmetod för att kontrollera om köldmedelsrören är lufttäta (Fig. 4-5)

- ① Anslut testverktygen.
 - Kontrollera att stoppventilerna Ⓐ Ⓑ är stängda, öppna dem inte.
 - Trycksätt köldmedelsledningarna via serviceöppning Ⓒ på stoppventilen för vätska, Ⓐ.
- (2) Trycksätt inte till det angivna trycket direkt, utan lägg på trycket lite i taget.
 - ① Trycksätt till 0,5 MPa (5 kgf/cm²G), vänta i fem minuter, och kontrollera att trycket inte minskar.
 - ② Trycksätt till 1,5 MPa (15 kgf/cm²G), vänta i fem minuter, och kontrollera att trycket inte minskar.
 - ③ Trycksätt till 4,15 MPa (41,5 kgf/cm²G) och mät den omgivande temperaturen och köldmedelstrycket.
- (3) Om det angivna trycket håller i ungefär en dag utan att minska, har rören klara testet och det finns inga läckor.
 - Om den omgivande temperaturen ändras med 1°C, ändras trycket med ungefär 0,01 MPa (0,1 kgf/cm²G). Gör nödvändiga ändringar.
- (4) Om trycket minskar i steg (2) eller (3), finns det en gasläcka. Leta efter orsaken till denna gasläcka.

4.5. Öppningsmetod för stoppventil

Öppningsmetoden för stoppventiler varierar med olika modeller av utomhusenheter. Använd lämplig metod för att öppna stoppventilerna.

- (1) Gassidan på SW75 (Fig. 4-6)
 - ① Ta bort kåpan och vrid ventilstången motsols så långt det går med en 5 mm sexkantsnyckel. Sluta när den når stoppet.
($\varnothing 15,88$: Ca. 13 varv)
 - ② Kontrollera att stoppventilen är helt öppen och skruva på locket igen.
- (2) Gassidan på SW100, 200 (Fig. 4-7)
 - ① Ta bort locket, dra handtaget mot dig och vrid motors 1/4 varv för att öppna.
 - ② Kontrollera att stoppventilen är helt öppen, tryck in handtaget och skruva på locket igen.
- (3) Vätskesida på SW75-200 och gas-/vätskesida på SW40-75 (Fig. 4-8)
 - ① Ta bort kåpan och vrid ventilstången motsols så långt det går med en 4 mm sexkantsnyckel. Sluta när den når stoppet.
($\varnothing 9,52$: Ca. 10 varv)
 - ② Kontrollera att stoppventilen är helt öppen, tryck in handtaget och skruva på locket igen.

Köldmedelsrören skyddsindas på SW75-200

- Rören kan lindas in som skydd upp till en diameter på $\varnothing 90$ innan eller efter det att rören ansluts. Skär ut anvisningen i rörskyddet efter spåret och linda in rören.
- Rörets inloppsöppning på SW75-200
- Använd kitt eller tätningssmassa för att tätta rörinloppet runt rören så att det inte finns kvar några hål.
(Om hålen inte sluts, kan ljud komma ut ur enheten eller så kan vatten och damm komma in i enheten, vilket kan orsaka haveri.)

Försiktighetsåtgärder när påfyllningsventilen används (Fig. 4-9)

- Dra inte åt serviceporten för mycket när den installeras, det kan göra att ventilkärnan deformeras och lossnar vilket kan leda till gasläckor.
- När sektion Ⓑ positionerats på önskad plats ska du vrida på sektion Ⓐ enbart och dra åt den.
- Dra inte åt sektionerna Ⓐ och Ⓑ mer tillsammans efter det att du dragit åt sektion Ⓐ.

⚠ Varning:

Vid installation av enheten ska kylvätskerören anslutas ordentligt innan kompressorn startas.

4. Installera kylmedelsrör

4.6. Tillsats av kylmeel

- Ytterligare laddning är inte nödvändig om rörlängden inte överstiger 10 m (SW40-120), 30 m (SW160, 200).
- Om rörlängden överstiger 10 m (SW40-120), 30 m (SW160, 200), ladda enheten med ytterligare R410A-kylmedel enligt de tillåtna rörlängderna i schemat nedan.
 - * När enheten stannat, fyll på den med ytterligare köldmedel genom stoppventilen för vätska när rören och inomhusenheter tömts.
 - När enheten är igång, fyll på köldmedel i gasbackventilen med en säkerhetsladdare. Fyll inte på flytande köldmedel direkt i backventilen.

- * När du har fyllt på köldmedel i enheten, anteckna den påfyllda köldmedelsmängden på serviceetiketten (på enheten).
Se "1.5. Använda utomhusenheter med köldmedlet R410A" för mer information.
- Var försiktig vid installation av flera enheter. Om man ansluter till fel inomhusenhet kan detta leda till onormalt högt tryck och påverka prestandan allvarligt.

Modell	Tillåten rörlängd	Tillåten skillnad i vertikal led	Påfyllningsmängd köldmedel					
			11 - 20 m	21 - 30 m	31 - 40 m	41 - 50 m	51 - 60 m	61 - 75 m
SW40, 50	2 m - 40 m	-10 m	0,2 kg	0,4 kg	0,6 kg	—	—	—
SW75	2 m - 40 m	-10 m	0,4 kg	0,8 kg	1,4 kg	—	—	—
SW100, 120	2 m - 75 m	-30 m	0,2 kg	0,4 kg	1,0 kg	1,6 kg	2,2 kg	2,8 kg

Modell	Tillåten rörlängd	Tillåten skillnad i vertikal led	Påfyllningsmängd köldmedel				
			31 - 40 m	41 - 50 m	51 - 60 m	61 - 70 m	71 - 80 m
SW160	2 m - 80 m	-30 m	0,9 kg	1,8 kg	2,7 kg	3,6 kg	Beräkna mängden ytterligare kylmedelladdning med formel
SW200	2 m - 80 m	-30 m	1,2 kg	2,4 kg	3,6 kg	4,8 kg	

Om längden överstiger 70 m

Om rörets totala längd överstiger 70 m ska du beräkna mängden ytterligare laddning baserat på följande krav.

Obs: Om beräkningen ger en negativ siffra (dvs. en "minusladdning"), eller om beräkningen resulterar i en mängd som är mindre än "Ytterligare laddningsmängd för 70 m", utför den ytterligare laddningen med den mängd som visas i "Ytterligare laddningsmängd för 70 m".

Mängd ytterligare laddning (kg)	=	Huvudrör: Vätskerörstorlek $\varnothing 12,7$ total längd $\times 0,11$ (m) $\times 0,11$ (kg/m)	+	Huvudrör: Vätskerörstorlek $\varnothing 9,52$ total längd $\times 0,09$ (Gasrör: $\varnothing 25,4$) (m) $\times 0,09$ (kg/m)	+	Förgreningsrör: Vätskerörstorlek $\varnothing 9,52$ total längd $\times 0,06$ (Gasrör: $\varnothing 15,88$) (m) $\times 0,06$ (kg/m)	+	Förgreningsrör: Vätskerörstorlek $\varnothing 6,35$ total längd $\times 0,02$ (m) $\times 0,02$ (kg/m)	-	3,6 (kg)
---------------------------------	---	---	---	--	---	---	---	---	---	----------

Ytterligare laddningsmängd för 70 meter	SW160	3,6 kg
	SW200	4,8 kg

4. Installera kylmedelsrör

4.7. Försiktighetsåtgärder vid återanvändning av befintliga R22-köldmedelsrör

- Se flödesschemat nedan för att avgöra om de befintliga rören kan användas och om det är nödvändigt att använda en filttertorkare.
- Om de befintliga rörens diameter skiljer sig från den angivna diametern, se tekniska data för materialet för att bekräfta om rören kan användas.

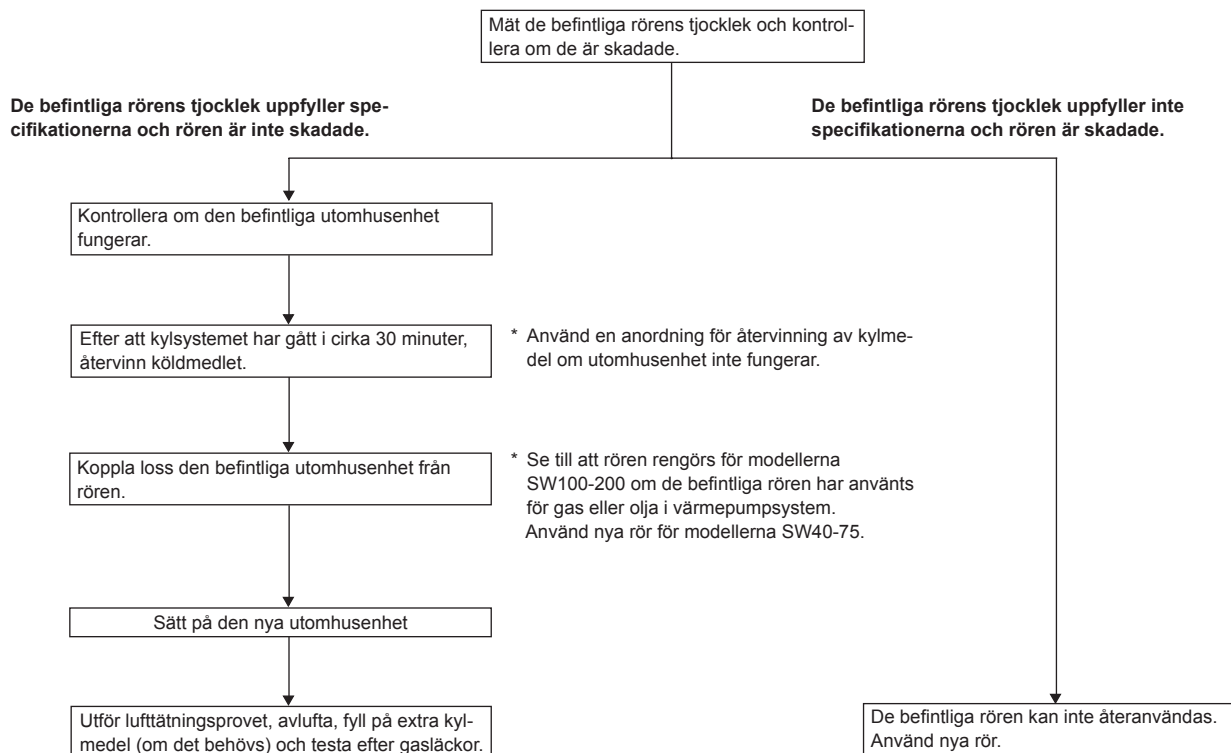

5. Dräneringsrör

Anslutningar för dräneringsrör för utomhusenheten

Om dräneringsrör krävs ska dräneringsuttaget eller dräneringstråget (tillval) användas.

	SW40, 50	SW75	SW100, 120	SW160, 200
Dräneringsuttag	PAC-SG61DS-E			
Dräneringstråg	PAC-SG63DP-E	PAC-SG64DP-E		PAC-SH97DP-E

6. Vattenrör

Minsta vattenmängd

Följande vattenmängd krävs i vattenkretsen.

Modell	Minsta vattenmängd (L)
SW40	30
SW50	40
SW75	60
SW100	80
SW120	120
SW160	160
SW200	200

7. Elektriska arbeten

7.1. Utomhusenhet (Fig. 7-1, Fig. 7-2)

- ① Ta bort servicepanelen.
- ② Hänvisa till fig. 7-1 och fig. 7-2 när kablarna dras.

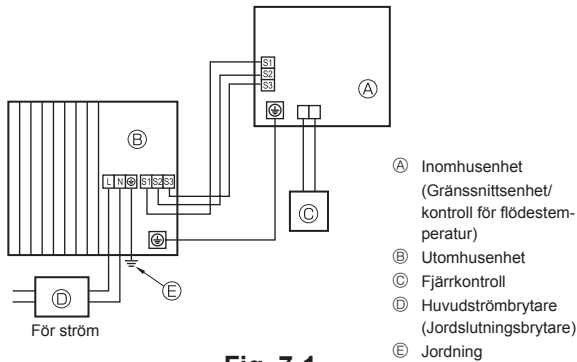
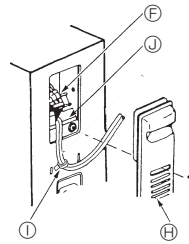

Fig. 7-1

- A Inomhusenhet (Gränssnittsenhet/kontroll för flödestemperatur)
- B Utomhusenhet
- C Fjärrkontroll
- D Huvudströmbrytare (Jordslutningsbrytare)
- E Jordning

■ SW40, 50V



■ SW40, 50V

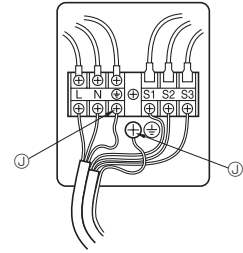

■ SW75-200

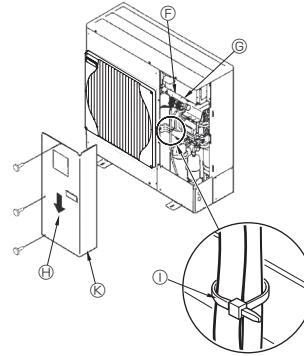

■ SW75-120V

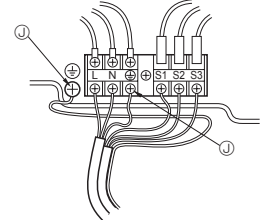

■ SW100-200Y

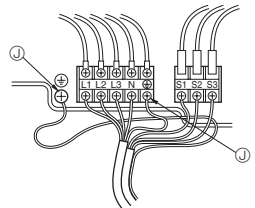

Fig. 7-2

- F Kopplingsplint
- G Kopplingsplintar för anslutningar inomhus/utomhus (S1, S2, S3)
- H Servicepanel
- I Klämma
- * Fäst kablarna så att de inte kommer i kontakt med servicepanelens mitt eller gasventilen.
- J Jorduttag
- K Dra kablarna så att de inte har kontakt med mitten av servicepanelen.

Obs: Kom ihåg att montera tillbaka elkompontentlådans skyddsark om det tas bort vid underhåll.

⚠ Försiktighet:

Se till att installera N-ledningen. Utan N-ledningen kan enheten skadas.

7.2. Elektriska kopplingar på fältet

Utomhusenhetens modell		SW40, 50V	SW75V	SW100V	SW120V	SW100, 120Y	SW160, 200Y
Kraftmatning, utomhusenhet		~N (Enfas), 50 Hz, 230 V	~N (Enfas), 50 Hz, 230 V	~N (Enfas), 50 Hz, 230 V	~N (Enfas), 50 Hz, 230 V	3N~ (3-fas 4 ledningar), 50 Hz, 400 V	3N~ (3-fas 4 ledningar), 50 Hz, 400 V
Utomhusenhetens ineffekt Fränskiljare (brytare)		*1					
Ledningssträng Ledningsnummer x Storlek (mm ²)	Kraftmatning, utomhusenhet	3 x Min. 1,5	3 x Min. 2,5	3 x Min. 4	3 x Min. 6	5 x Min. 1,5	5 x Min. 4
	Inomhusenhet-Utomhusenhet	*2	3 x 1,5 (Polar)	3 x 1,5 (Polar)	3 x 1,5 (Polar)	3 x 1,5 (Polar)	Kabellängd 50 m: 3 x 4 (Polar) Kabellängd 80 m: 3 x 6 (Polar)
	Inomhusenhet-Utomhusenhet, jord	*2	1 x Min. 1,5	1 x Min. 1,5	1 x Min. 1,5	1 x Min. 1,5	1 x Min. 2,5
Kretsens märkvärde	Anslutningsledning fjärrkontroll/inomhusenhet	*3	2 x 0,3 (Opolariserad)	2 x 0,3 (Opolariserad)	2 x 0,3 (Opolariserad)	2 x 0,3 (Opolariserad)	2 x 0,3 (Opolariserad)
	Utomhusenhet L-N (Enfas)	*4	AC 230 V	AC 230 V	AC 230 V	AC 230 V	AC 230 V
	Utomhusenhet L1-N, L2-N, L3-N (3-fas)	*4	AC 230 V	AC 230 V	AC 230 V	AC 230 V	AC 230 V
	Inomhusenhet-Utomhusenhet S1-S2	*4	DC 24 V	DC 24 V	DC 24 V	DC 24 V	DC 24 V
	Inomhusenhet-Utomhusenhet S2-S3	*4	DC 24 V	DC 24 V	DC 24 V	DC 24 V	DC 24 V
Anslutningsledning fjärrkontroll/inomhusenhet	*4	DC 12 V	DC 12 V	DC 12 V	DC 12 V	DC 12 V	

- *1. Använd en jordslutningsbrytare (NV) med minst 3,0 mm avstånd mellan kontaktarna i varje pol. Säkerställ att jordfelsbrytaren är kompatibel med högre svängningar. Använd alltid en jordfelsbrytare som är kompatibel med högre svängningar eftersom denna enhet är utrustad med en växelriktare. Om en otillräcklig brytare används kan växelriktaren fungera felaktigt.

*2. (SW40-120)

Max. 45 m

Om 2,5 mm² används, max. 50 m

Om 2,5 mm² används och S3 är separat, max. 80 m

(SW160, 200)

Max. 80 m Totalt är den maximala längden för alla inom-/ inomhusanslutningar 80 m.

* Använd en kabel för S1 och S2 och en annan för S3 så som visas på bilden.

*3. En 10 m ledning är monterad på tillbehöret fjärrkontrollen.

*4. Värdena gäller INTE alltid jordningen.

S3-uttaget har DC 24 V till skillnad från S2-uttaget. Mellan S3 och S1 är uttagen INTE elektriskt isolerade av transformatorn eller någon annan enhet.



7. Elektriska arbeten

- Obs:
1. Kabeltjockleken måste överensstämma med nationella föreskrifter.
 2. Nätströmssladdar och anslutningssladdar för inom- och utomhusenheter bör inte vara lättare än polykloroprenskärmad böjlig sladd. (Konstruktion 60245 IEC 57)
 3. Försäkra dig om att ansluta sladdarna mellan gränssnittsenheten/kontrollen för flödestemperatur och utomhusenheten direkt till enheterna (ingen mellankopplingar är tillåtna). Mellankopplingar kan leda till kommunikationsfel. Om vatten kommer in i anslutningspunkten, kan det orsaka otillräcklig isolering för jordningen eller dålig elektrisk kontakt. Om en mellananslutning är nödvändig, vidta åtgärder för att förhindra att vatten kommer i kontakt med sladdarna.)
 4. Installera en jordledning som är längre än de övriga kablarna.
 5. Konstruera inte ett system vars strömstillförsel stängs ON (till) och sätts OFF (från) vid upprepade tillfällen.

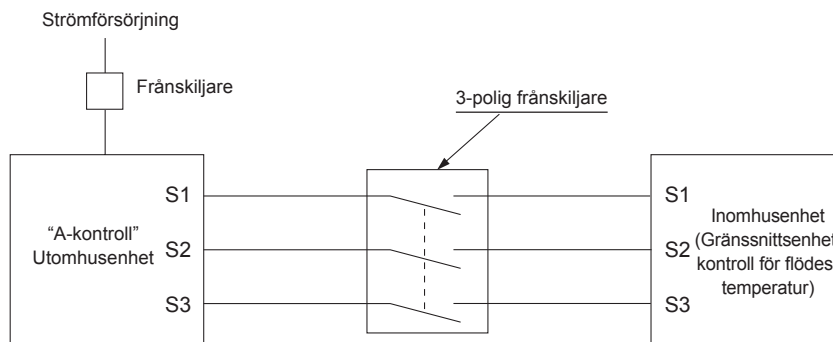

⚠ Varning:

Vid ledningsdragning med A-styrning finns det potentiellt hög spänning i S3-uttaget orsakat av de elektriska kretsarnas utformning som inte har elektrisk isolering mellan strömledningen och kommunikationssignalledningen. Stäng därför av nätströmstillförseln vid underhåll. Ta inte på uttagen S1, S2, S3 när strömmen magnetiseras. Använd en 3-polig fränskiljare om en fränskiljare används mellan inomhus- och utomhusenheten.

Strömkabeln eller kabeln för utomhusanslutningar får aldrig skarvas. Det kan leda till rökbildning, brand eller kommunikationsfel.

ANSLUTNINGSKABEL FÖR INOMHUS-/UTOMHUSENHET (SW160, 200)

Tvårsnitt av kabeln	Trådtjocklek (mm ²)	Antal trådar	Polaritet	L (m)*6
Rund	2,5	3	Medurs : S1-S2-S3 * Notera gul och grön märkning	(30) *2
Flat	2,5	3	Gäller ej (Eftersom mittledaren inte har något hölje)	Gäller ej *5
Flat	1,5	4	Från vänster till höger : S1-Öppen-S2-S3	(18) *3
Rund	2,5	4	Medurs : S1-S2-S3-Öppen * Anslut S1 och S3 mitt emot varandra	(30) *4

*1 : Nätssladdar för apparater ska inte vara klenare än design 60245 IEC eller 227 IEC.

*2 : I händelse av att kabel med gul och grön märkning finns tillgängligt.

*3 : I händelse av konventionell polanslutning (S1-S2-S3), kabeltjockleken är 1,5 mm².

*4 : I händelse av konventionell polanslutning (S1-S2-S3).

*5 : Om flatkablarna är inkopplade enligt bilden, kan de användas upp till 30 m.

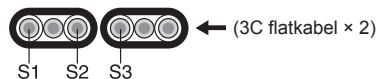

*6 : Nämnt kabellängd är enbart som exempel.

Det kan skilja sig beroende på installationsförhållande, fuktighet eller material, etc.

7.3. Inställning för brytarstorlek (endast för SW75)

Brytarstorleken kan ändras med DIP-omkopplare SW7-4,5 på kontrollpanelen.

SW7		Brytarstorlek	
4	5	För både inomhus- och utomhusenheten	Endast för utomhusenheten
OFF	OFF	25A (Standard)	20A
OFF	ON	20A	16A
ON	ON	16A	—

*1. Utför inställningen med enhetens strömbrytare inställd på OFF. Inställningen blir giltig när strömmen återställs.

*2. Kapacitetsbegränsningar kan gälla vid drift med hög belastning med en reducerad brytarstorlek.

8. Specialfunktioner

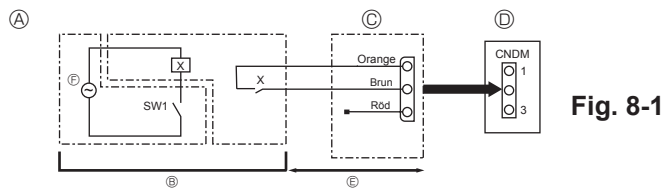

Fig. 8-1

- Ⓐ Exempel på kopplingschema (lägsta ljud-nivå)
 Ⓑ Uppställning på plats
 Ⓒ Yttre inadapter (PAC-SC36NA-E)
- X: Relä
 Ⓓ Utomhusenhetens kontrollkort
 Ⓔ Max. 10 m
 Ⓕ Strömförsörjning för relä

8.1. Lägsta ljud-nivå (ändring på plats) (Fig. 8-1)

Om du gör följande ändring kan ljudet från utomhusenheten vid drift minska med 3-4 dB.

Lägsta ljud-nivån aktiveras när en vanlig timer eller kontakten på en ON/OFF-omkopplare (till/från) läggs till CNDM-anslutningen (säljs separat) på utomhusenhetens kontrollkort.

- Resultatet varierar med utomhustemperaturen och -villkoren osv.
- ① Slut kretsen enligt figuren med den yttre inadaptern (PAC-SC36NA-E). (Säljs separat)
 - ② SW1-7 (Utomhusenhetens kontrollkort): OFF
 - ③ SW1 ON (till): Lägsta ljud-nivå
SW1 OFF (från): Normal drift

8.2. Återvinning av köldmedel

Gör följande för att återvinna köldmedlet vid flyttning av inomhus- eller utomhusenheten.

- ① Koppla in spänningen (överspänningsskydd).
 - * När spänningen är inkopplad, kontrollera att "CENTRALLY CONTROLLED" (centralt styrd) inte visas på fjärrkontrollen. Om "CENTRALLY CONTROLLED" visas, kan inte återvinningen av köldmedel slutföras på vanligt sätt.
 - * Det tar cirka 3 minuter att starta kommunikationen mellan inom- och utomhusenheten efter det att strömmen (strömbrytaren) slås på. Starta inhämtningen 3 till 4 minuter efter det att strömmen (strömbrytaren) slagits PÅ.
 - * Om flera kontrollenheter används, ska du koppla ur kablarna mellan den styrande inomhusenheten och slavenheten innan de aktiveras. Mer information finns i inomhusenhetens installationsmanual.
- ② När stoppventilen för vätska stängts, placera SWP-omkopplaren på utomhusenhetens kontrollkort i läge ON (till). Kompressorn (utomhusenheten) och fläktarna (inomhus- och utomhusenheterna) startar och återvinningen av köldmedel påbörjas. LED1 och LED2 på utomhusenhetens kontrollkort tänds.
 - * Sätt endast SWP-omkopplaren (tryckknappstyp) i läge ON (till) om enheten stannar. Även om enheten stannar och SWP-omkopplaren placeras i läge ON (till) mindre än 3 minuter efter att kompressorn stannar, kan återvinningen av köldmedel inte utföras. Vänta tills kompressorn stått stilla i 3 minuter och placera sedan SWP-omkopplaren i läge ON (till) igen.
- ③ Eftersom enheten automatiskt stoppas inom 2 eller 3 minuter när inhämtningen av köldmedel är klar (LED1 släckt, LED2 tänd) måste du komma ihåg att snabbt stänga gasventilen. Inhämtningen av köldmedel har inte utförts på rätt sätt om LED1 är tänd och LED2 är släckt och utomhusenheten har stoppat. Öppna vätskeventilen helt och upprepa därefter steg ② när 3 minuter har gått.
 - * Om inhämtningen av köldmedel har slutförts som den ska (LED1 släckt, LED2 tänd) kommer enheten att vara i stoppläge tills strömförsörjningen stängs av.
- ④ Koppla ur spänningen (överspänningsskydd).
 - * Observera att om förlängningsrören är mycket långa med en stor mängd köldmedel så går det inte att genomföra en inhämtning. Vid utpumpning, säkerställ att det låga trycket sänks till nära 0 MPa (mätare).

⚠ Varning:

Vid inhämtning av köldmedium ska kompressorn stoppas innan kylvätskerören kopplas bort. Kompressorn kan spricka om luft osv. tränger in i den.

9. Systemkontroll

Ställ in köldmediumadressen med DIP-omkopplaren på utomhusenheten.

SW1-funktionsinställning

SW1-inställning	Köldmediumadress	SW1-inställning	Köldmediumadress
ON OFF 3 4 5 6 7 00	00	ON OFF 3 4 5 6 7 03	03
ON OFF 3 4 5 6 7 01	01	ON OFF 3 4 5 6 7 04	04
ON OFF 3 4 5 6 7 02	02	ON OFF 3 4 5 6 7 05	05

OBS:

- Det går att ansluta upp till 6 enheter.
- Välj en enda modell för alla enheter.
- Information om inställningar för inomhusenhetens DIP-omkopplare finns i inomhusenhetens bruksanvisning.

10. Specifikationer

		SW40	SW50	SW75	SW100	SW120	SW160	SW200
Ljudnivå (Uppmätt under markerad frekvens för drift)								
SPL	Uppvärmning dB(A)	45	46	51	54	54	62	62
	Nedkylning dB(A)	45	46	48	50	51	58	60
PWL	Uppvärmning dB(A)	62	63	69	70	72	78	78

İçindekiler

1. Güvenlik Önlemleri.....	112	6. Su tesisatı İşleri.....	119
2. Montaj yeri.....	113	7. Elektrik işleri.....	120
3. Dış ünitenin monte edilmesi.....	115	8. Özel fonksiyonlar.....	122
4. Soğutucu borularının monte edilmesi.....	115	9. Sistem kontrolü.....	122
5. Drenaj Tesisatı İşleri.....	119	10. Özellikler.....	122

⚠ Dikkat:

- R410A'yı Atmosfere bırakmayın:
- R410A, Flüorinli Sera gazıdır ve Global Isınma Potansiyeli (GWP)=1975 ile Kyoto Protokolü kapsamındadır.

1. Güvenlik Önlemleri

- ▶ Üniteyi monte etmeden önce "Güvenlik Önlemleri"nin hepsini okumalısınız.
- ▶ Lütfen sisteme bağlamadan önce elektrik kurumuna haber verin veya onayını alın.
- ▶ IEC/EN 61000-3-12 ile uyumlu cihaz (PUHZ-SW100/120VHA)
- ▶ PUHZ-SW160, 200YKA
- ▶ "Bu cihaz, IEC 61000-3-12 ile uyumludur ve kısa devre kuvveti olan Ssc, kullanıcı güç kaynağı ile şebeke sistemi arasında bulunan arabirim noktasındaki Ssc (*1) değerinden daha yüksek ya da bu değere eşittir. Cihazın, yalnızca kısa devre kuvvetinin Ssc değeri Ssc (*1) değerine eşit ya da bu değerden daha yüksek olan bir kaynağa bağlanmasını sağlamak, cihazı monte eden ya da kullanan kişinin sorumluluğundadır; gerekirse bu konu hakkında dağıtım şebekesi operatörüne danışılabilir" Ssc (*1)

Modeller	Ssc (MVA)
PUHZ-SW160YKA	1,35
PUHZ-SW200YKA	1,49

⚠ Uyarı:

Kullanıcı açısından yaralanma veya ölüm tehlikesinin önüne geçmek için alınması gereken önlemleri açıkla.

⚠ Dikkat:

Cihazın hasar görmesini önlemek için alınması gereken önlemleri açıkla. Montaj tamamlandıktan sonra, Kullanma Kılavuzunda yer alan bilgilere uygun şekilde müşteriye cihazın "Güvenlik Önlemleri" ni, kullanımını ve bakımını açıklayın ve cihazın normal şekilde çalıştığından emin olmak için bir çalışma testi yapın. Hem Montaj Kılavuzu hem de Kullanım Kılavuzu, kullanıcıda kalmak üzere kendisine verilmelidir. Bu kılavuzlar sonraki kullanıcılara da devredilmelidir.

⚠ : Topraklanması gereken parçaları gösterir.

⚠ Uyarı:

Ana üniteye yapıştırılmış olan etiketleri dikkatle okuyunuz.

⚠ Uyarı:

- Cihaz kullanıcı tarafından monte edilmemelidir. Satıcıdan veya yetkili servisten cihazı monte etmelerini isteyin. Cihazın montajı yanlış yapıldığı takdirde, su kaçağı, elektrik çarpması veya yangın meydana gelebilir.
- Montaj işleri sırasında, Montaj Kılavuzu'nda yer alan talimatları izleyin ve R410A soğutucu ile kullanılmak üzere özel olarak imal edilmiş gereçleri ve boru elemanlarını kullanın. HFC sistemi içindeki R410A soğutucu, sıradan soğutuculardan 1,6 kat daha yüksek bir basınçla sıkıştırılmıştır. R410A soğutucu için tasarlanmamış boru elemanları kullanıldığı ve cihaz doğru şekilde monte edilmediği takdirde, borular patlayabilir ve hasara veya yaralanmalara yol açabilir. Ayrıca, su kaçağı, elektrik çarpması veya yangın da meydana gelebilir.
- Deprem, fırtına veya şiddetli rüzgardan zarar görme riskini en aza indirmek için, cihaz talimatlara uygun olarak monte edilmelidir. Yanlış monte edilmiş bir cihaz düşebilir ve hasara veya yaralanmalara yol açabilir.
- Cihaz, ağırlığını taşıyabilecek bir yapı üzerine emniyetli şekilde monte edilmelidir. Cihaz dengersiz bir yapı üzerine monte edildiği takdirde, düşebilir ve hasara veya yaralanmalara yol açabilir.
- Dış ünite küçük bir odaya kurulacaksa, soğutucu kaçağı olması durumunda oda içindeki soğutucu konsantrasyonunun güvenlik sınırını aşmasını önleyecek tedbirler alınmalıdır. İzin verilen konsantrasyonun aşılması için alınacak tedbirler konusunda satıcıya danışın. Soğutucu kaçağı olması ve konsantrasyon sınırının aşılması durumunda, oda içinde oluşacak oksijen azlığı nedeniyle tehlikeli durumlara yol açılabilir.
- Kullanım sırasında soğutucu kaçağı meydana gelirse, odayı havalandırın. Soğutucunun alevle temas etmesi durumunda zehirli gazlar oluşabilir.
- Bütün elektrik işleri ruhsatlı teknisyenler tarafından, yerel yönetmeliklere ve bu kılavuzda verilen talimatlara uygun şekilde yapılmalıdır. Cihazlar kendilerine ayrılmış elektrik hatlarına bağlanmalı ve doğru voltaj ve devre kesiciler kullanılmalıdır. Yetersiz kapasiteye sahip elektrik tesisatı ve elektrik işlerinin yanlış yapılması elektrik çarpmasına veya yangına neden olabilir.
- Soğutucu borularını bağlarken, bakır ve bakır alaşımli kaynaklı borular için C1220 bakır fosfor kullanın. Borular düzgün şekilde bağlanmadığı takdirde, cihaz doğru şekilde topraklanmayacak ve elektrik çarpması riski doğacaktır.

- Kablolama için sadece belirtilen kabloları kullanın. Kabloleme bağlantıları, terminal bağlantılarında hiç gerilim uygulanmadan güvenli yapılmalıdır. Ayrıca kablolama için kabloları hiçbir zaman birbirine bağlamayın (tersi bu belgede belirtilmedikçe). Bu talimatlara uyulmaması aşırı ısınmaya ya da yangına neden olabilir.
- Bina dışı ünitenin terminal blok kapağı paneli sıkıca tutturulmalıdır. Kapak paneli yanlış yerleştirilirse ve üniteye toz ve nem girerse, elektrik şoku oluşabilir veya yangın çıkabilir.
- Dış ünitenin montajını yaparken, yerini değiştirirken veya bakımını yaparken soğutucu hatlarını doldurmak için yalnızca belirtilen soğutucuyu (R410A) kullanın. Bu soğutucuyu diğer soğutucularla karıştırmayın ve hatlarda hava kalmamasını sağlayın. Havanın soğutucuyla karışması, soğutucu hattında anormal bir basınç oluşmasına neden olabilir ve bu da patlamaya veya diğer tehlikelerin ortaya çıkmasına neden olabilir.
- Sistem için belirtilenden farklı bir soğutucunun kullanılması mekanik arızaya, sistemin bozulmasına veya ünitenin arızalanmasına neden olabilir. Bu durum, en kötü ihtimalde ürün güvenliğinin sağlanması açısından bir engel ortaya çıkarabilir.
- Bunların monte edilmesi sırasında yalnızca Mitsubishi Electric tarafından izin verilen aksesuarları kullanın veya satıcı veya yetkili teknisyene danışın. Aksesuarların montajı yanlış yapıldığı takdirde, su kaçağı, elektrik çarpması veya yangın meydana gelebilir.
- Cihaz üzerinde değişiklik yapmayın. Onarım işleri için satıcıya başvurun. Değişikliklerin veya onarımların yanlış yapılması durumunda, su kaçağı, elektrik çarpması veya yangın meydana gelebilir.
- Kullanıcı asla cihazı tamir etmeye veya başka bir yere taşımaya kalkışmamalıdır. Cihazın montajı yanlış yapıldığı takdirde, su kaçağı, elektrik çarpması veya yangın meydana gelebilir. Dış ünitenin onarılması veya başka bir yere taşınması gerekiyorsa, satıcı veya yetkili bir teknisyene başvurun.
- Montaj tamamlandıktan sonra, soğutucu kaçağı olup olmadığını kontrol edin. Soğutucunun odaya sızması ve herhangi bir ısıtıcının alevi veya portatif bir yemek pişirme aracının etki alanıyla temas etmesi halinde zehirli gazlar oluşabilir.

1.1. Montajdan önce

⚠ Dikkat:

- Cihazı alışılmadık ortamlarda kullanmayın. Dış üniteyi buhar, uçucu yağ (makine yağı dahil) ve sülfirik aside maruz kalan alanlara, deniz kenarı gibi yüksek derecede tuza maruz kalan alanlara veya cihazın karla kaplanabileceği alanlara monte edilmesi durumunda, performansı önemli ölçüde düşebilir ve işi aksatır zarar görebilir.
- Cihazı yanıcı gazların oluşabileceği, sızabileceği, akabileceği veya birikebileceği yerlere monte etmeyin. Cihazın yakınında yanıcı gazların birikmesi halinde yangın veya patlama meydana gelebilir.

- Dış ünite, ısıtma işlemi sırasında yoğunlaşmaya yol açar. Söz konusu yoğunlaşmanın zarar verme olasılığı varsa, dış ünite etrafında drenaj sağlayın.
- Cihazı hastane veya iletişim ofislerine monte ederken, gürültü ve elektronik parazite karşı hazırlıklı olun. Akım dönüştürücüler, ev aletleri, yüksek frekanslı tıbbi cihazlar ve radyo iletişim cihazları, dış ünitenin çalışmasının aksamasına veya bozulmasına yol açabilir. Aynı zamanda dış ünite de tıbbi cihazlara etki ederek ekran görüntüsünü bozmak suretiyle tıbbi bakımı ve iletişim cihazlarının çalışmasını aksatabilir.

1. Güvenlik Önlemleri

1.2. Montajdan önce (yer değiştirme)

⚠ Dikkat:

- Ünitelerin taşınması veya kurulumu sırasında çok dikkatli olunmalıdır. 20 kg veya daha ağır olduğundan, bu cihazı taşımak için iki veya daha fazla kişi gerekir. Ambalaj bantlarından tutmayın. Üniteyi paketinden çıkarırken ve taşıırken koruyucu eldiven giyilmelidir; aksi takdirde kenarlar veya diğer parçaların kenarları ellerinizde yaralanmaya neden olabilir.
- Ambalaj maddelerinin güvenli şekilde atıldığından emin olun. Çivi veya başka metal veya tahta parçaları gibi ambalaj maddeleri batma veya başka şekillerde yaralanmalara yol açabilir.

- Dış ünitenin tabanı ve takılı parçalar gevşeme, çatlama ve diğer aksaklıklara karşı belirli aralıklarla kontrol edilmelidir. Bu gibi aksaklıklar düzeltilmeden bırakılırsa, cihaz düşebilir ve hasara veya yaralanmalara yol açabilir.
- Dış üniteyi suyla temizlemeyin. Elektrik çarpması meydana gelebilir.
- Tork anahtarı kullanarak, bütün geçme somunları belirtilen değere kadar sıkın. Fazla sıkıldığı takdirde, geçme somun bir süre sonra kırılabilir ve soğutucu kaçağı meydana gelebilir.

1.3. Elektrik işlerinden önce

⚠ Dikkat:

- Devre kesicilerini taktığınızdan emin olun. Bunlar takılmadığı takdirde, elektrik çarpması meydana gelebilir.
- Elektrik tesisatında, yeterli kapasiteye sahip standart kablolar kullanın. Aksi takdirde, kısa devre, aşırı ısınma veya yangın meydana gelebilir.
- Elektrik tesisatını kurarken kabloları germeyin. Kablolar gevşedikleri takdirde kopabilir veya kırılabilir ve bunun sonucunda da aşırı ısınma veya yangına yol açabilir.

- Cihazın topraklandığından emin olun. Toprak hattını gaz veya su borularına, paratonerlere veya telefon toprak hatlarına bağlamayın. Cihaz doğru şekilde topraklanmadığı takdirde, elektrik çarpması meydana gelebilir.
- Belirtilen kapasiteye sahip devre kesicileri (toprak arıza kesici, izolasyon anahtarı (+B sigortası) ve kalıplı devre kesici) kullanın. Devre kesicinin kapasitesi belirtilenden fazla olduğu takdirde, arıza veya yangın meydana gelebilir.

1.4. Çalışma testinden önce

⚠ Dikkat:

- Cihazı çalıştırmadan en az 12 saat önce ana elektrik şalterini açın. Ana elektrik şalterini açtıktan hemen sonra cihazı çalıştırmak için parçaların ciddi hasar görmesine yol açabilir. Cihazın çalıştırılacağı mevsim boyunca ana elektrik şalterini açık bırakın.
- Çalıştırmaya başlamadan önce, bütün panellerin, muhafazaların ve diğer koruyucu parçaların doğru şekilde takılmış olduklarından emin olun. Dönen, sıcak veya yüksek voltajlı parçalar yaralanmalara yol açabilir.

- Hiçbir düğmeye ıslak elle dokunmayın. Elektrik çarpması meydana gelebilir.
- Çalışma sırasında soğutucu borularına çıplak elle dokunmayın. Soğutucu boruları, akmakta olan soğutucunun durumuna göre soğuk veya sıcak olabilir. Borulara dokunulduğu takdirde yanma veya soğuk ısırması meydana gelebilir.
- Klimayı durdurduktan sonra, ana şalteri kapatmadan önce en az beş dakika bekleyin. Aksi takdirde, su kaçağı veya arıza meydana gelebilir.

1.5. R410A soğutuculu dış ünitelerin kullanımı

⚠ Dikkat:

- Soğutucu borularını bağlarken, bakır ve bakır alaşımli kaynaksız borular için C1220 bakır fosfor kullanın. Boruların iç yüzeylerinin temiz ve kükürtlü bileşikler, oksitler, moloz veya toz gibi zararlı maddelerden arınmış olduğundan emin olun. Belirtilmiş kalınlıkta borular kullanın. (4.1. 'e bakın) Önceden R22 soğutucusu taşımış olan mevcut boruları yeniden kullanırken şunlara dikkat edin:
 - Mevcut geçme somunları değiştirin ve kıvrımlı bölümleri tekrar geçirin.
 - İnce boru kullanmayın. (4.1. 'e bakın)
- Montajda kullanılacak olan boruları kapalı yerde saklayın ve boruların her iki ucunu da kaynak işleminden hemen öncesine kadar kapalı tutun. (Dirsek bağlantıları, vb.'yi ambalajlarında tutun.) Soğutucu hatlarına toz, moloz veya nem girdiği takdirde, yağ bozulabilir veya kompresör arızalanabilir.
- Geçmeli bölümlere uygulanacak soğutucu yağı olarak ester yağı, eter yağı, alkilbenzen yağı (az miktarda) kullanın. Soğutma yağına mineral yağ karışırsa, yağ bozulabilir.
- R410A soğutucusundan başka bir soğutucu kullanmayın. başka bir soğutucu kullanıldığı takdirde, klor yağın bozulmasına neden olacaktır.

- R410A soğutucu ile birlikte kullanılmak için özel olarak tasarlanmış aşağıdaki gereçleri kullanın: R410A soğutucuyu kullanmak için şu gereçler gereklidir: Herhangi bir sorunuz olduğu takdirde en yakın satıcıyla görüşün.

Gereçler (R410A için)	
Geyç manifoldu	Geçme aleti
Doldurma hortumu	Ebat ayarlama geyçi
Gaz sızıntı detektörü	Vakum pompa adaptörü
Tork anahtarı	Elektronik soğutucu dolun tartısı

- Doğru gereçleri kullandığınızdan emin olun. Soğutucu hatlarına toz, moloz veya nem girdiği takdirde, soğutma yağı bozulabilir.
- Doldurma silindiri kullanmayın. Doldurma silindiri kullanılırsa, soğutucunun bileşimi değişecek ve verimi düşecektir.

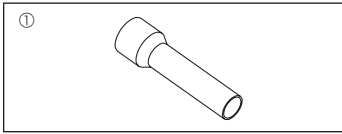

Fig. 1-1

1.6. Dış ünite aksesuarları (Fig. 1-1) (SW160, 200)

Solda görülen parçalar, ünitenin servis panelinin iç tarafına yerleştirilmiş aksesuarlarıdır.

- ① Bağlantı Borusu aksesuarı.....x1
- (1) Bilyeli vanadan sökülen geçme somunu, Bağlantı Borusu aksesuarının üzerine koyun ve genişletme işlemini yürütün.
- (2) Bağlantı Borusu aksesuarı ve saha içinde hazırlanan boru, oksitlenmenin olmadığı durumlarda lehimlenmelidir.
- (3) Boruların lehimlenmesinden sonra, Bağlantı Borusu aksesuarını konik bağlantı ile ünite içinde bulunan Bilyeli Vana'ya bağlayın.
 - * Bağlantı Borusu aksesuarını lehimlemeden asla Bilyeli Vana'ya bağlamayın. Bazı kısımlar yanabilir ve bu da soğutucu sızıntısına neden olabilir.

2. Montaj yeri

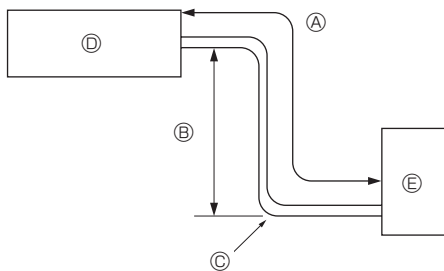

Fig. 2-1

2.1. Soğutucu boruları (Fig. 2-1)

► İç ve dış ünitelerin yükseklikleri arasındaki farkın, soğutucu borularının uzunluğunun ve borulardaki büküm sayısının aşağıda gösterilen sınırlar içinde olup olmadığını kontrol ediniz.

Model	① Boruların uzunluğu (tek yönde)	② Yükseklik farkı	③ Büküm sayısı (tek yönde)
SW40, 50, 75	2 m - 40 m	Maks. 10 m	Maks. 15
SW100, 120	2 m - 75 m	Maks. 30 m	Maks. 15
SW160, 200	2 m - 80 m	Maks. 30 m	Maks. 15

- Yükseklik sınırlamaları iç ya da dış ünitelerden hangisinin daha yüksekte olduğuna bakılmaksızın geçerlidir.

- ① İç ünite
- ② Dış ünite

2. Montaj yeri

■ SW40, 50

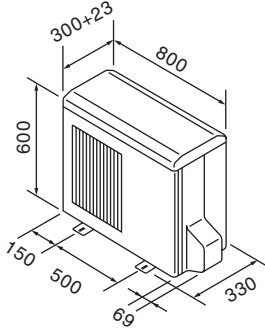

■ SW75, 100, 120, 160, 200

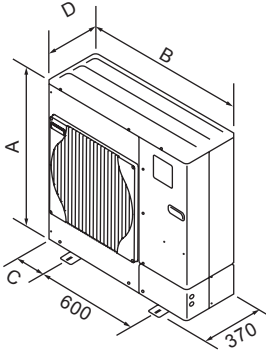

Model	A (mm)	B (mm)	C (mm)	D (mm)
SW75	943	950	175	330 + 30
SW100	1350	950	175	330 + 30
SW120	1350	950	175	330 + 30
SW160	1338	1050	225	330 + 40
SW200	1338	1050	225	330 + 40

Fig. 2-2

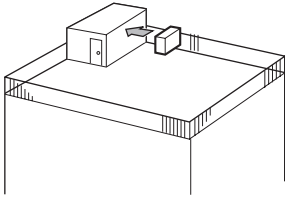

Fig. 2-3

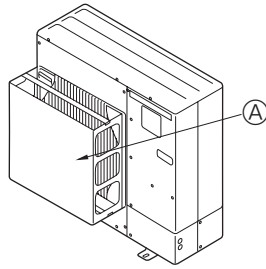

Fig. 2-4

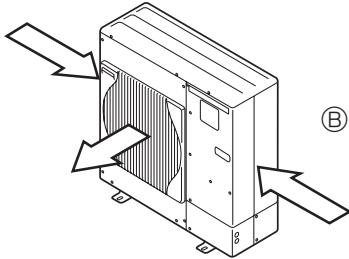

Fig. 2-5

2.2. Dış ünitenin montaj yerinin seçimi

- Doğrudan güneş ışığına veya diğer ısı kaynaklarına maruz kalan yerlerden kaçınınız.
- Cihaz tarafından yayılan sesin komşuları rahatsız etmeyeceği bir yer seçiniz.
- Elektrik kaynağına ve iç üniteye kolay şekilde kablo tesisatı ve boru döşemeye elverişli bir yer seçiniz.
- Yanıcı gazların sızıntı yaratabileceği, meydana gelebileceği, akabileceği veya birikebileceği yerlerden kaçınınız.
- Çalışma sırasında cihazdan su akabileceğini unutmayınız.
- Cihazın ağırlığını ve titreşimini kaldırabilecek düz bir yer seçiniz.
- Cihazın karla kaplanabileceği yerlerden kaçınınız. Şiddetli kar yağışının beklendiği yerlerde, karın hava girişini tıkamasını veya tam karşısından yağmasını engellemek için montaj konumunu yükseltmek veya hava girişine bir kapak takmak gibi özel tedbirler alınmalıdır. Bu yapılmadığı takdirde hava akışı azalabilir ve arıza çıkabilir.
- Yağ, buhar veya kükürtlü gazlara maruz kalan yerlerden kaçınınız.
- Cihazı taşıırken, dış üniteye yer alan taşıma kollarını kullanınız. Cihaz alttan taşındığı takdirde eller veya parmaklar sıkışabilir.

2.3. Dış ölçüler (Dış ünite) (Fig. 2-2)

2.4. Havalandırma ve bakım alanı

2.4.1. Rüzgarlı yerlerde montaj

Dış üniteyi çatı üstüne veya rüzgara karşı korunaksız başka bir yere monte ederken, cihazı, hava çıkışı doğrudan rüzgara karşı gelmeyecek şekilde yerleştiriniz. Hava çıkışından girecek güçlü rüzgar normal hava akışını aksatabilir ve arızaya yol açabilir. Güçlü rüzgarlara karşı alınabilecek üç önlem şunlardır:

- ① Hava çıkışını, en yakındaki duvara doğru, duvardan yaklaşık 50 cm uzaklıkta olacak şekilde yerleştiriniz. (Fig. 2-3)
- ② Ünite, tayfun ve başka nedenlerden oluşan güçlü rüzgarların doğrudan hava çıkışına girebileceği bir yere monte edilmişse, isteğe bağlı olarak sağlanan bir hava kılavuzu monte edin. (Fig. 2-4)
 - ④ Hava kılavuzu
- ③ Cihazın konumunu, mümkünse, hava çıkışından gelen havanın, mevsimsel rüzgarlarının yönüne dik gelmesini sağlayacak şekilde seçiniz. (Fig. 2-5)
 - ⑤ Rüzgarın yönü

2.4.2. Tek bir dış ünite monte ederken (Son sayfaya bakınız)

Minimum ölçüler, Maksimum boyutlar anlamına gelen Max'te belirtilenler dışında, şöyledir.

Parantez içindeki rakamlar SW100, 200 modelleri içindir.

Her durumda şemalara başvurun.

- ① Yalnızca arkadaki engeller (Fig. 2-6)
- ② Yalnızca arkadaki ve üstteki engeller (Fig. 2-7)
- ③ Yalnızca arkadaki ve yandaki engeller (Fig. 2-8)
 - * SW40, 50 için 350
- ④ Yalnızca öndeki engeller (Fig. 2-9)
 - * İsteğe bağlı hava çıkış kılavuzu kullanırken, SW100, 200 modellerinin açıklıkları 500 mm veya daha fazla olmalıdır.
- ⑤ Yalnızca öndeki ve arkadaki engeller (Fig. 2-10)
 - * İsteğe bağlı hava çıkış kılavuzu kullanırken, SW100, 200 modellerinin açıklıkları 500 mm veya daha fazla olmalıdır.
- ⑥ Yalnızca arkadaki, yandaki ve üstteki engeller (Fig. 2-11)
 - * SW40, 50 için 350
 - * İsteğe bağlı hava çıkış kılavuzlarını yukarı yöndeki hava akışı için kullanmayınız.

2.4.3. Birden fazla dış ünite monte ederken (Son sayfaya bakınız)

Üniteler arasında SW40, 50 için 350 mm, SW75-120 için 10 mm, SW160, 200 için 50 mm veya daha fazla boşluk bırakınız.

Parantez içindeki rakamlar SW100, 200 modelleri içindir.

- ① Yalnızca arkadaki engeller (Fig. 2-12)
- ② Yalnızca arkadaki ve üstteki engeller (Fig. 2-13)
 - Yan yana en fazla üç ünite yerleştirilmelidir. Ayrıca, aralarında gösterildiği şekilde boşluk bırakılmamalıdır.
 - İsteğe bağlı hava çıkış kılavuzlarını yukarı yöndeki hava akışı için kullanmayınız.
- ③ Yalnızca öndeki engeller (Fig. 2-14)
 - * İsteğe bağlı hava çıkış kılavuzu kullanırken, SW100, 200 modellerinin açıklıkları 1000 mm veya daha fazla olmalıdır.
- ④ Yalnızca öndeki ve arkadaki engeller (Fig. 2-15)
 - * İsteğe bağlı hava çıkış kılavuzu kullanırken, SW100, 200 modellerinin açıklıkları 1000 mm veya daha fazla olmalıdır.
- ⑤ Tekli paralel ünite düzeni (Fig. 2-16)
 - * Yukarı yöndeki hava akışı için isteğe bağlı hava çıkış kılavuzu kullanırken, açıklık 500 (1000) mm veya daha fazla olmalıdır.
- ⑥ Çoklu paralel ünite düzeni (Fig. 2-17)
 - * Yukarı yöndeki hava akışı için isteğe bağlı hava çıkış kılavuzu kullanırken, açıklık 1000 (1500) mm veya daha fazla olmalıdır.
- ⑦ İstifli ünite düzeni (Fig. 2-18)
 - Üniteler üst üste en fazla iki üniteye kadar istiflenebilir.
 - Yan yana en fazla iki ünite istifli şekilde yerleştirilmelidir. Ayrıca, aralarında şekildedeki gibi boşluk bırakılmamalıdır.

3. Dış ünitenin monte edilmesi

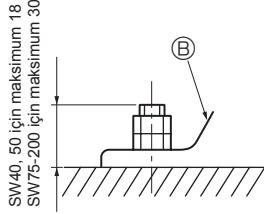
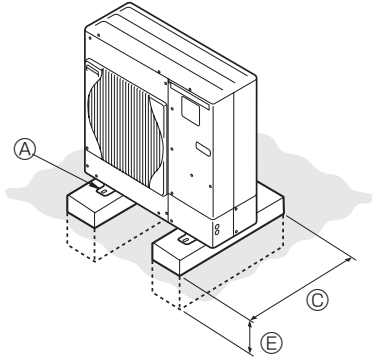

- Ⓐ M10 (3/8") civata
- Ⓑ Kaide
- Ⓒ Mümkün olduğunca uzak
- Ⓓ Havalandırma deliği
- Ⓔ Zemin içine gömülü set

(mm)

- Ünitenin çalışması sırasında gürültü yapmaması için üniteyi mutlaka sağlam ve düz bir yüzeye monte edin. (Fig. 3-1)

<Temel spesifikasyonları>

Temel civatası	M10 (3/8")
Beton kalınlığı	120 mm
Cıvatanın uzunluğu	70 mm
Ağırlık çekme kapasitesi	320 kg

- Temel civatasının uzunluğunun kaidenin alt yüzeyine kadar 30 mm'den az olmasını sağlayın.
- Ünitenin kaidesini dört adet M10 civatasıyla sağlam yerlere tespit edin.

Dış ünitenin monte edilmesi

- Havalandırma deliğini tıkamayın. Havalandırma deliğinin tıkanması, çalışmayı aksatacak ve arızaya yol açacaktır.
- Gerekirse, cihazın tabanına ek olarak arkasında bulunan delikleri de kabloları tutturmak, vb. için kullanarak cihazı tespit edin. Kendinden dış açmalı vidalar (ø5 x 15 mm veya daha az) kullanarak seçilen yere monte edin.

⚠ Uyarı:

- Cihaz, ağırlığını taşıyabilecek bir yapı üzerine emniyetli şekilde monte edilmelidir. Cihaz dengesiz bir yapı üzerine monte edildiği takdirde, düşebilir ve hasara veya yaralanmalara yol açabilir.
- Deprem, fırtına veya şiddetli rüzgardan zarar görme riskini en aza indirmek için, cihaz talimatlara uygun olarak monte edilmelidir. Yanlış monte edilmiş bir cihaz düşebilir ve hasara veya yaralanmalara yol açabilir.

■ SW40, 50

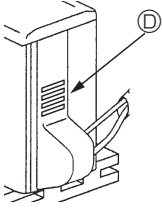

■ SW75-120



■ SW160, 200

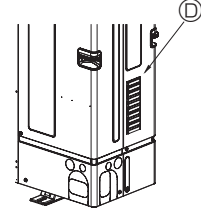

■ SW40, 50

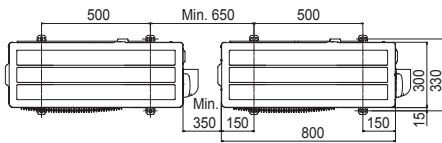

■ SW75-120

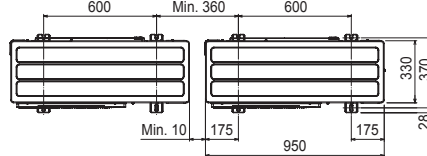
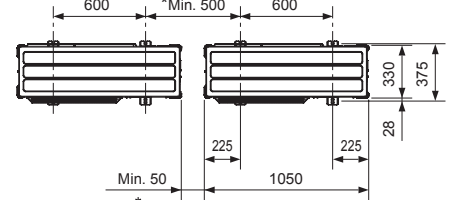

Fig. 3-1

■ SW160, 200



*Tek bir dış birim kurulduğunda, boşluk 15 mm veya daha fazladır.

4. Soğutucu borularının monte edilmesi

4.1. R410A soğutucu kullanan cihazlarda alınacak önlemler

- R410A soğutuculu dış üniteleri kullanırken alınacak önlemlerden aşağıda belirtilmemiş olanlar için 1.5. ya başvurun.
 - Geçmeli bölümlere uygulanacak soğutucu yağı olarak ester yağı, eter yağı, alkilbenzen yağı (az miktarda) kullanın.
 - Soğutucu borularını bağlarken, bakır ve bakır alaşımı kaynaqsız borular için C1220 bakır fosfor kullanın. Aşağıdaki tabloda belirtilmiş kalınlıkta soğutucu boruları kullanın. Boruların iç yüzeylerinin temiz ve kükürtlü bileşikler, oksitler, moloz veya toz gibi zararlı maddelerden arınmış olduğundan emin olun.
- Boruları lehimlerken daima oksitlenmeyen lehim kullanın, aksi takdirde, kompresör zarar görür.

⚠ Uyarı:

Dış ünitenin montajını yaparken, yerini değiştirirken veya bakımını yaparken soğutucu hatlarını doldurmak için yalnızca belirtilen soğutucuyu (R410A) kullanın. Bu soğutucuyu diğer soğutucularla karıştırmayın ve hatlarda hava kalmamasını sağlayın.

Havanın soğutucuyla karışması, soğutucu hattında anormal bir basınç oluşmasına neden olabilir ve bu da patlamaya veya diğer tehlikelerin ortaya çıkmasına neden olabilir.

Sistem için belirtilenden farklı bir soğutucunun kullanılması mekanik arızaya, sistemin bozulmasına veya ünitenin arızalanmasına neden olabilir. Bu durum, en kötü ihtimalde ürün güvenliğinin sağlanması açısından bir engel ortaya çıkarabilir.

Boru ebadı (mm)	ø6,35	ø9,52	ø12,7	ø15,88	ø19,05	ø22,2	ø25,4	ø28,58
Kalınlık (mm)	0,8	0,8	0,8	1,0	1,0	1,0	1,0	1,0

- Yukarıda belirtilenlerden daha ince boru kullanmayın.
- Çap 19,05 mm ya da daha büyükse 1/2 H ya da H borular kullanın.

4. Soğutucu borularının monte edilmesi

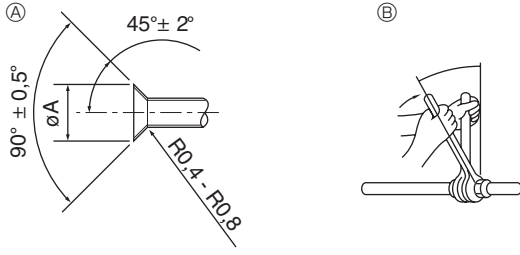

Ⓐ Geçme kesim ölçüleri
Ⓑ Geçme somun sıkıştırma torku

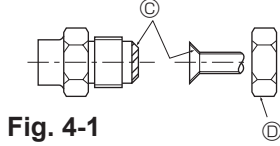

Fig. 4-1

Ⓐ (Fig. 4-1)

Bakır boru O.D. (mm)	Geçme boyutları ϕA boyutları (mm)
$\phi 6,35$	8,7 - 9,1
$\phi 9,52$	12,8 - 13,2
$\phi 12,7$	16,2 - 16,6
$\phi 15,88$	19,3 - 19,7
$\phi 19,05$	23,6 - 24,0

Ⓑ (Fig. 4-1)

Bakır boru O.D. (mm)	Geçme somun O.D. (mm)	Sıkıştırma torku (N·m)
$\phi 6,35$	17	14 - 18
$\phi 6,35$	22	34 - 42
$\phi 9,52$	22	34 - 42
$\phi 12,7$	26	49 - 61
$\phi 12,7$	29	68 - 82
$\phi 15,88$	29	68 - 82
$\phi 15,88$	36	100 - 120
$\phi 19,05$	36	100 - 120

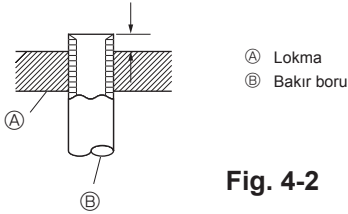
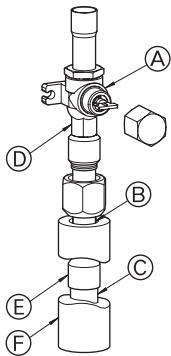
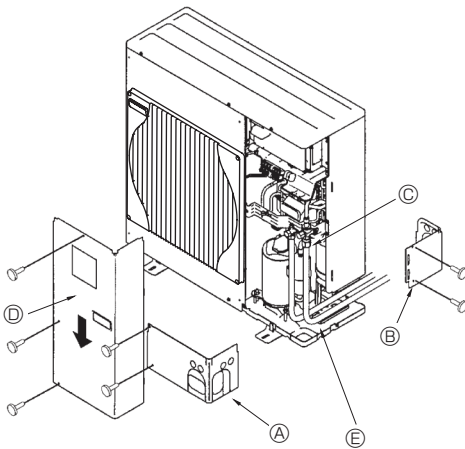

Fig. 4-2



Ⓐ Kapama vanası
Ⓑ Conta bölümü
Ⓒ İç boru
Ⓓ Çift gergi kısmı
Ⓔ Bağlantı borusu
Ⓕ Boru kapağı

Fig. 4-3



Ⓐ Ön kapak paneli
Ⓑ Arka kapak paneli
Ⓒ Kapama vanası
Ⓓ Bakım paneli
Ⓔ Şerit yarı çapı: 100 mm-150 mm

Fig. 4-4

4.2. Boruların bağlanması (Fig. 4-1)

- Piyasada satılan bakır borular kullanıldığında, sıvı ve gaz borularını piyasada satılan yalıtım malzemeleriyle sarın (en az 100°C sıcaklığa dayanıklı olmalı veya en az 12 mm kalınlığında olmalıdır). Çıplak boruya doğrudan temas etmek yanmaya ve soğuk ısımasına neden olabilir.
- Drenaj borusunun bina içindeki aksamı polietilen köpük yalıtım malzemeleriyle sarılmalıdır (özgül ağırlığı 0,03 olmalı, kalınlığı en az 9 mm olmalıdır).
- Geçme somunu sıkmadan önce boru ve conta bağlantı yüzeylerine ince bir tabaka halinde soğutucu yağı uygulayınız. Ⓐ
- Boru bağlantılarını iki somun anahtarla sıkınız. Ⓑ
- Boru bağlantılarının yapılmasından sonra, bir kaçak dedektörü veya biraz sabunlu suyla gaz kaçağı olup olmadığını muayene ediniz.
- Bütün geçme yatağı yüzeyine soğutucu makine yağı sürünüz. Ⓒ
- Aşağıdaki boru büyüklüklerine uygun geçme somun kullanınız. Ⓓ

	SW40, 50	SW75	SW100, 120
Gaz tarafı	Boru büyüklüğü (mm) $\phi 12,7$	$\phi 15,88$	$\phi 15,88$
Sıvı tarafı	Boru büyüklüğü (mm) $\phi 6,35$	$\phi 9,52$	$\phi 9,52$

- Boruları bükerken kırmamaya dikkat edin. 100 mm ila 150 mm arasındaki bükme açıları yeterlidir.
- Boruların kompresöre değmemesine özen gösterin. Aksi takdirde anormal gürültü veya titreşim meydana gelebilir.

- Borular iç üniteden başlayarak döşenmelidir. Geçme somunlar tork anahtarı ile sıkılmalıdır.
- Sıvı borularını ve gaz borularını geçirin ve ince bir tabaka halinde soğutma yağı sürünüz (Yerinde uygulanır).
- Normal boru contası kullanıldığında, R410A soğutma borularının geçme işlemleri için Tablo 1'e başvurun. A ölçülerini doğrulamak için ebat ayarlamaya geyçi kullanılabilir.
- Gaz boruları bağlantısı için aşağıdaki yöntemi kullanınız. (Fig. 4-3) (SW160/200)
 - Birlikte verilen Bağlantı borusunu Ⓔ, yakınınızdaki bir yerden satın alabileceğiniz lehim malzemelerini ve oksijen içermeyen iç boruyu Ⓒ kullanarak dış üniteye lehimleyin.
 - Bağlantı borusunu Ⓔ gaz tarafındaki Kapama vanasına takın. Geçme somunları, iki somun anahtarı kullanarak sıkınız.

Tablo 1 (Fig. 4-2)

Bakır boru O.D. (mm)	A (mm)	
	R410A için geçme aleti	R22-R407C için geçme aleti
	Kavrama tipi	
$\phi 6,35$ (1/4")	0 - 0,5	1,0 - 1,5
$\phi 9,52$ (3/8")	0 - 0,5	1,0 - 1,5
$\phi 12,7$ (1/2")	0 - 0,5	1,0 - 1,5
$\phi 15,88$ (5/8")	0 - 0,5	1,0 - 1,5
$\phi 19,05$ (3/4")	0 - 0,5	1,0 - 1,5

⚠ Uyarı:

Ünitenin montajını yaparken, kompresörü çalıştırmadan önce soğutucu borularını sağlam şekilde bağlayın.

4.3. Soğutucu boruları (Fig. 4-4)

- SW40, 50 için
- Bakım paneli Ⓓ'yi çıkarın (1 vida).
- SW75-200 için
- Ⓓ servis panelini (3 vida: SW75-120 4 vida: SW160, 200), Ⓐ ön kapak panelini (2 vida) ve Ⓑ arka kapak panelini (2 vida: SW75-120) (4 vida: SW160, 200) sökünüz.
- Dış ünitenin kapama vanası tamamen kapandığında iç/dış ünite için soğutucu borusu bağlantılarını yapınız.
- İç ünite ve bağlantı borusundaki havayı vakumla boşaltınız.
- Soğutucu borularını bağladıktan sonra, döşenmiş boruları ve iç üniteyi gaz kaçağına karşı kontrol edin. (4.4. Soğutucu borusu hava sızdırmazlığı testi yöntemi bakınız.)
- 101 kPa (5 Torr) ulaştıktan sonra yeterli bir süre boyunca (en az bir saat) vakum oluşturarak boruların içini vakumla kurutmak için kapama vanası servis portunda yüksek-performanslı bir vakum pompası kullanılmıştır. Her zaman geyç manifoldunda vakum derecesini kontrol edin. Eğer boruda herhangi bir nem kaldıysa, kısa-süreli vakum uygulanmasıyla vakum derecesine bazen ulaşamaz. Vakumla kurutmadan sonra, dış ünite için kapama vanası (hem sıvı hem de gaz) tamamen açınız. Bu, iç ve dış soğutma devrelerini tamamen birbirine bağlar.
 - Eğer vakumla kurutma yetersiz ise, soğutma devrelerinde kalan hava ve su buharı yüksek basıncın anormal yükselmesine, düşük basıncın anormal düşmesine, nemden dolayı dondurucu yağının bozulmasına vs. neden olabilir.
 - Kesme vanaları kapalı bırakılır ve cihaz çalıştırılırsa, kompresör ve çek valf zarar görür.
 - Dış ünitenin boru bağlantı yerlerinde kaçak dedektörü veya sabunlu su kullanarak gaz kaçağı kontrolü yapınız.
 - Soğutucu hatlarındaki havayı boşaltmak için cihazdan gelen soğutucuyu kullanmayınız.
 - Vana işlemi tamamlandıktan sonra, vana kapaklarını sıkarak torku düzeltiniz: 20 ila 25 N·m (200 ila 250 kgf·cm) arası. Kapakların yerine konmaması veya sıkıştırılmaması durumunda soğutucu kaçağı meydana gelebilir. Ayrıca, soğutucu kaçağına karşı conta görevi gördüklerinden, vana kapaklarının iç taraflarına zarar vermeye dikkat edin.
- Isı izolasyonuna su girmesini önlemek için, boru bağlantı yerlerinin etrafındaki ısı izolasyonunun uçlarını dolgu macunu ile sızdırmaz hale getiriniz.

4. Soğutucu borularının monte edilmesi

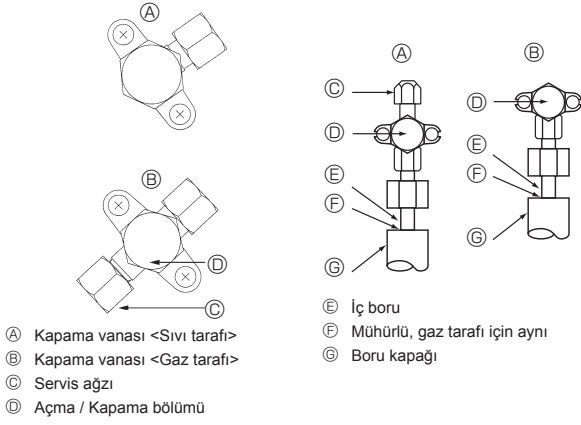

Fig. 4-5

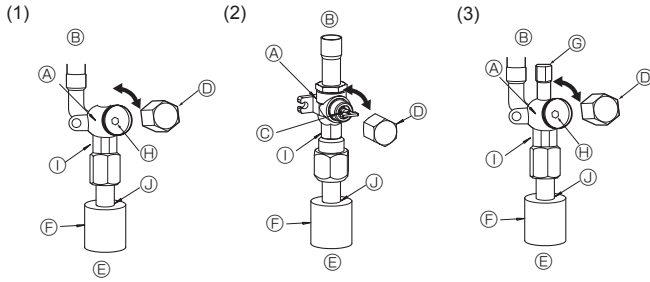

Fig. 4-6

Fig. 4-7

Fig. 4-8

- A) Vana
- B) Ünite tarafı
- C) Kol
- D) Kapak
- E) İç boru tarafı
- F) Boru kapağı
- G) Servis ağızı
- H) Anahtar boşluğu

- I) Çift gergi kısmı
(Bu kısım bundan başka bir gergi uygulamayın. Çünkü uygulanması halinde soğutucu kaçaklarına neden olur.)
- J) Conta bölümü
(Isı izolasyon malzemesinin ucunun sızdırmazlığını elinizde olan herhangi bir sızdırmazlık malzemesi ile boru bağlantısı kısmında sağlayın ki ısı izolasyon malzemesine su girmesin.)

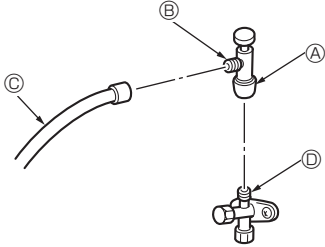

Fig. 4-8

- * Sol taraftaki şekil yalnızca örnektir. Stop valfinin şekli, servis portu konumu vb. modele bağlı olarak değişiklik gösterebilir.
- * Yalnızca A) bölümünü döndürün.
(A) ve (B) bölümlerini daha fazla bir arada sıkmayın.)

- C) Doldurma hortumu
- D) Servis ağızı

4.4. Soğutucu borusu hava sızdırmazlığı test yöntemi (Fig. 4-5)

- (1) Test araçlarını bağlayın.
 - A) B) kapama vanalarının kapalı olduğundan emin olun ve açmayın.
 - Sıvı kapama vanasının (A) servis noktasından (C) soğutucu hatlarına basınç ekleyin.
- (2) Belirtilen değerlerde basıncı birden eklemeyin, azar azar verin.
 - ① 0,5 Mpa'a (5 kgf/cm²G) kadar basınç verin, beş dakika bekleyin ve basıncın düşmediğinden emin olun.
 - ② 1,5 Mpa'a (15 kgf/cm²G) kadar basınç verin, beş dakika bekleyin ve basıncın düşmediğinden emin olun.
 - ③ 4,15 Mpa'a (41,5 kgf/cm²G) kadar basınç verin ve çevre sıcaklığını ve soğutucu basıncını ölçün.
- (3) Belirtilen değerlerdeki basınç bir gün süreyle sabit kalır ve düşmezse, borular testi geçmiş ve kaçak yok demektir.
 - Çevre sıcaklığı 1°C değişirse, basınç yaklaşık 0,01 MPa (0,1 kgf/cm²G) değişir. Gerekli düzeltmeleri yapın.
- (4) Basınç (2) ve (3) adımda düşerse, gaz kaçağı var demektir. Gaz kaçağının kaynağını araştırın.

4.5. Kapama vanasını açma yöntemi

Stop valfi açma metodu dış ünite modeline göre değişir. Stop valfleri açmak için uygun olan metodu kullanın.

- (1) SW75 modellerinin gaz tarafı (Fig. 4-6)
 - ① Başlığı çıkarın ve 5 mm'lik bir altigen somun anahtarlarıyla vana çubuğunu gidebileceği yere kadar saat yönünün tersine döndürün. Tampona dayanınca döndürmeye son verin.
(ø15,88: Yaklaşık 13 devir)
 - ② Stop valfinin tamamen açık olduğundan emin olun ve başlığı çevirerek tekrar ilk konumuna getirin.
- (2) SW100, 200 modellerinin gaz tarafı (Fig. 4-7)
 - ① Kapağı çıkarın, kolu kendinize doğru çekip saat yönünün tersine 1/4 devir çevirerek açın.
 - ② Stop valfinin tamamen açık olduğundan emin olun, kolu içeri itin ve başlığı çevirerek tekrar ilk konumuna getirin.
- (3) SW75-200 modellerinin sıvı tarafı ve SW40-75 modellerinin Gaz/Sıvı tarafı (Fig. 4-8)
 - ① Başlığı çıkarın ve 4 mm'lik bir altigen somun anahtarlarıyla vana çubuğunu gidebileceği yere kadar saat yönünün tersine döndürün. Tampona dayanınca döndürmeye son verin.
(ø9,52: Yaklaşık 10 devir)
 - ② Stop valfinin tamamen açık olduğundan emin olun, kolu içeri itin ve başlığı çevirerek tekrar ilk konumuna getirin.

Soğutucu boruları SW75-200 modellerinde koruma amaçlı olarak sarırlılar

- Borular, bağlanmadan önce veya bağlandıktan sonra koruma amacıyla ø90'lık bir çapa ulaşacak şekilde sarırlıdır. Boru kaplamasındaki parçayı yarıktan itibaren kesip atın ve boruları sarın.

SW75-200 için boru giriş boşluğu

- Boru girişindeki boruların etrafını macunla veya sızdırmaz madde ile hiç boşluk kalmayacak şekilde kapatın.
(Boşluklar kapatılmadığı takdirde, gürültü yayılır veya cihaza toz veya su girerek bozulmasına neden olabilir.)

Doldurma valfi kullanılırken alınması gereken önlemler (Fig. 4-9)

Servis portunu takarken çok fazla sıkmayın aksi takdirde, valf gövdesi deforme olabilir, gevşeyebilir ve gaz sızıntısına neden olur.

B) bölümünü belirtilen yönde konumlandırdıktan sonra yalnızca A) bölümünü döndürün ve sıkın.

A) bölümünü sıkıttıktan sonra A) ve B) bölümünü bir arada daha fazla sıkmayın.

⚠ Uyarı:

Ünitenin montajını yaparken, kompresörü çalıştırmadan önce soğutucu borularını sağlam şekilde bağlayın.

4. Soğutucu borularının monte edilmesi

4.6. Soğutucu madde eklenmesi

- Boru uzunluğu 10 m'yi (SW40-120) veya 30 m'yi (SW160, 200) geçmiyorsa, ilave şarj gerekli değildir.
- Boru uzunluğu 10 m'yi (SW40-120) veya 30 m'yi (SW160, 200) geçiyorsa, üniteye aşağıdaki çizelgede izin verilen boru uzunluklarına göre ilave R410A soğutucu akışkan şarj edin.
 - Cihaz çalışmazken, boru uzatmaları ve iç ünite vakumlandıktan sonra, sıvı kesme vanasından cihaza soğutucu ilavesi yapın. Cihaz çalışırken, güvenli dolum cihazı kullanarak gaz çek valfine soğutucu ekleyin. Sıvı soğutucuyu doğrudan çek valfe eklemeyin.
 - Cihaza soğutucu ekledikten sonra, eklenen soğutucu miktarını servis etiketine (cihaza tutturulmuş olan) yazın.

Daha fazla bilgi için, "1.5. R410A soğutuculu dış ünitelerin kullanımı" na bakın.

- Birden fazla üniteyi monte ederken dikkatli olun. Hatalı bir iç ünitenin bağlanması anormal derecede yüksek basınçların oluşmasına yol açarak çalışma performansı üzerinde ciddi etkiler yaratabilir.

Modeller	İzin verilen boru uzunluğu	İzin verilen dikey fark	İlave soğutucu dolun miktarı					
			11 - 20 m	21 - 30 m	31 - 40 m	41 - 50 m	51 - 60 m	61 - 75 m
SW40, 50	2 m - 40 m	-10 m	0,2 kg	0,4 kg	0,6 kg	—	—	—
SW75	2 m - 40 m	-10 m	0,4 kg	0,8 kg	1,4 kg	—	—	—
SW100, 120	2 m - 75 m	-30 m	0,2 kg	0,4 kg	1,0 kg	1,6 kg	2,2 kg	2,8 kg

Modeller	İzin verilen boru uzunluğu	İzin verilen dikey fark	İlave soğutucu dolun miktarı				
			31 - 40 m	41 - 50 m	51 - 60 m	61 - 70 m	71 - 80 m
SW160	2 m - 80 m	-30 m	0,9 kg	1,8 kg	2,7 kg	3,6 kg	Şarj edilecek ilave soğutucu akışkan miktarını ilgili formülü kullanarak hesaplayın.
SW200	2 m - 80 m	-30 m	1,2 kg	2,4 kg	3,6 kg	4,8 kg	

Uzunluk 70 m'yi aşıyorsa

Toplam boru uzunluğu 70 m'yi aşıyorsa, şarj edilecek ilave soğutucu akışkan miktarını aşağıdaki gereksinimleri dikkate alarak hesaplayın.

Not: Hesaplama sonucunda negatif bir değer (yani "eksi" şarj) veya "70 m için ilave şarj miktarı" altında bir değer elde edilirse, ilave şarj işlemini "70 m için ilave şarj miktarı" altında verilen miktarı kullanarak gerçekleştirin.

İlave şarj miktarı	=	Ana boru: Sıvı hattı boyutu $\varnothing 12,7$ genel uzunluk $\times 0,11$	+	Ana boru: Sıvı hattı boyutu $\varnothing 9,52$ genel uzunluk $\times 0,09$ (Gaz hattı: $\varnothing 25,4$)	+	Branşman borusu: Sıvı hattı boyutu $\varnothing 9,52$ genel uzunluk $\times 0,06$ (Gaz hattı: $\varnothing 15,88$)	+	Branşman borusu: Sıvı hattı boyutu $\varnothing 6,35$ genel uzunluk $\times 0,02$	-	3,6 (kg)
(kg)		(m) $\times 0,11$ (kg/m)		(m) $\times 0,09$ (kg/m)		(m) $\times 0,06$ (kg/m)		(m) $\times 0,02$ (kg/m)		

70 metre için ilave şarj miktarı	SW160	3,6 kg
	SW200	4,8 kg

4. Soğutucu borularının monte edilmesi

4.7. Mevcut R22 soğutucu borularını yeniden kullanırken alınacak önlemler

- Mevcut boruların kullanılıp kullanılmayacağı ve filtre kurutucu kullanılması gerekip gerekmediğini belirlemek için aşağıdaki akış şemasını izleyin.
- Mevcut boruların çapları belirtilmiş çaptan farklı ise, boruların kullanılıp kullanılmayacağını teyidi için teknolojik veri belgelerine başvurun.

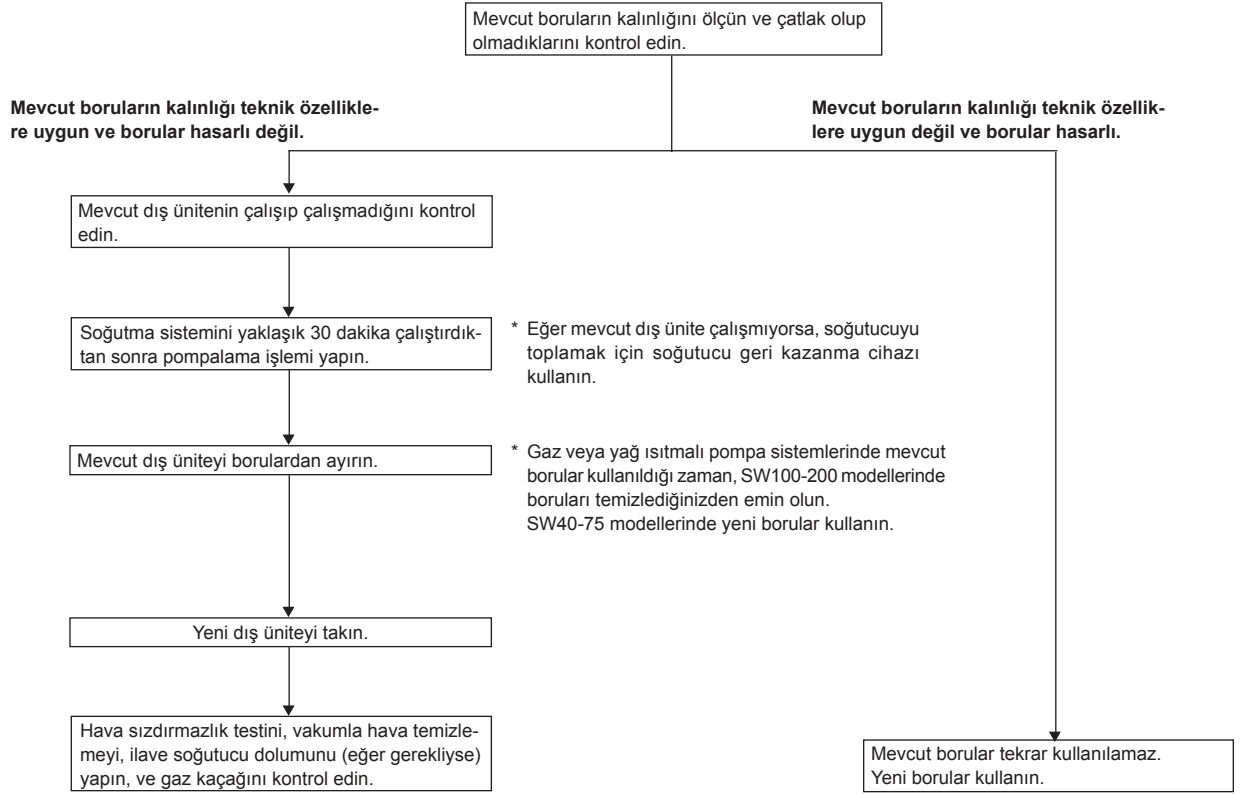

5. Drenaj Tesisatı İşleri

Dış ünite drenaj borusu bağlantısı

Drenaj borusu gerekli olduğu zaman, drenaj soketini veya drenaj çanağını (isteğe bağlı aksam) kullanın.

	SW40, 50	SW75	SW100, 120	SW160, 200
Drenaj soketi	PAC-SG61DS-E			
Drenaj çanağı	PAC-SG63DP-E	PAC-SG64DP-E		PAC-SH97DP-E

6. Su tesisatı İşleri

Minimum su miktarı

Su devresinde aşağıdaki su miktarı gereklidir.

Model	Minimum su miktarı (L)
SW40	30
SW50	40
SW75	60
SW100	80
SW120	120
SW160	160
SW200	200

7. Elektrik işleri

7.1. Dış ünite (Fig. 7-1, Fig. 7-2)

- ① Servis panelini sökün.
- ② Fig. 7-1 ve Fig. 7-2'ye bakarak kabloları bağlayın.

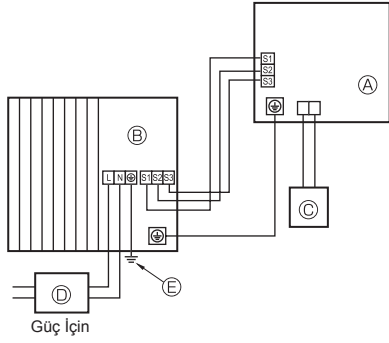
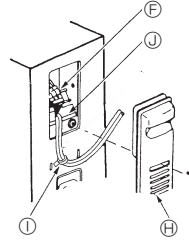

Fig. 7-1

- A İç ünite (Arayüz birimi/ Akış sıcaklık kontrolü)
- B Dış ünite
- C Uzaktan kumanda
- D Ana şalter (Toprak sızıntısı kesici)
- E Topraklama

■ SW40, 50V



■ SW40, 50V

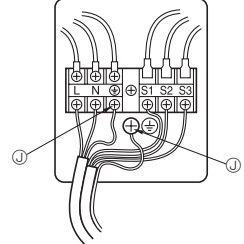

■ SW75-200

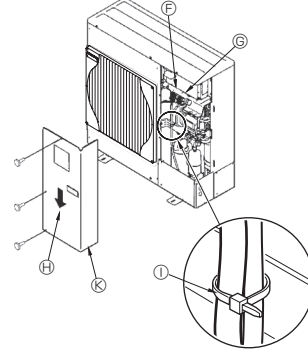

■ SW75-120V

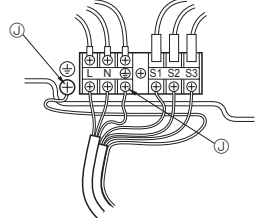

■ SW100-200Y

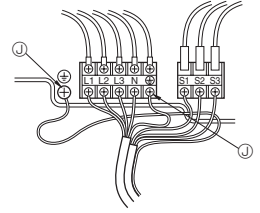

Fig. 7-2

- F Terminal blok
- G İç/dış bağlantı terminal bloğu (S1, S2, S3)
- H Servis paneli
- I Kelepçe
- * Kabloları servis panosunun ortasına ya da gaz valfine temas etmeyecek şekilde kelepçeyle bağlayın.
- J Toprak bağlantısı
- K Kabloları servis panelinin merkezine temas etmeyecek şekilde döşeyin.

Not: Elektrik kutusunun koruyucu kılıfı servis sırasında çıkarılmışsa, geri takıldığından emin olun.

⚠ Dikkat:

N Hattını bağladığınızdan emin olun. N Hattı olmazsa, ünite hasara yol açar.

7.2. Alan elektrik kablo bağlantıları

Dış ünite modeli	SW40, 50V	SW75V	SW100V	SW120V	SW100, 120Y	SW160, 200Y	
Dış ünite güç kaynağı	~N (Tek), 50 Hz, 230 V	~N (Tek), 50 Hz, 230 V	~N (Tek), 50 Hz, 230 V	~N (Tek), 50 Hz, 230 V	3N~ (3 faz 4-telli), 50 Hz, 400 V	3N~ (3 faz 4-telli), 50 Hz, 400 V	
Dış ünite giriş kapasitesi Ana şalter (Ayarıcı)	*1 16 A	25 A	32 A	40 A	16 A	16 A	
Kablo bağlantıları Kablo No x Çap (mm ²)	Dış ünite güç kaynağı	3 x Min. 1,5	3 x Min. 2,5	3 x Min. 4	3 x Min. 6	5 x Min. 1,5	
	İç ünite-Dış ünite	*2 3 x 1,5 (Kutup)	3 x 1,5 (Kutup)	3 x 1,5 (Kutup)	3 x 1,5 (Kutup)	3 x 1,5 (Kutup)	Kablo uzunluğu 50 m: 3 x 4 (Kutup)/ Kablo uzunluğu 80 m: 3 x 6 (Kutup)
	İç ünite-Dış ünite topraklaması	*2 1 x Min. 1,5	1 x Min. 1,5	1 x Min. 1,5	1 x Min. 1,5	1 x Min. 1,5	1 x Min. 1,5
Uzaktan kumanda ünitesi/İç ünite Bağlantı	*3 2 x 0,3 (Kutupsuz)	2 x 0,3 (Kutupsuz)	2 x 0,3 (Kutupsuz)	2 x 0,3 (Kutupsuz)	2 x 0,3 (Kutupsuz)	2 x 0,3 (Kutupsuz)	
Devrenin rejim değeri	Dış ünite L-N (Tek)	*4 AC 230 V	AC 230 V	AC 230 V	AC 230 V	AC 230 V	AC 230 V
	Dış ünite L1-N, L2-N, L3-N (3 faz)	*4 AC 230 V	AC 230 V	AC 230 V	AC 230 V	AC 230 V	AC 230 V
	İç ünite-Dış ünite S1-S2	*4 DC 24 V	DC 24 V	DC 24 V	DC 24 V	DC 24 V	DC 24 V
	İç ünite-Dış ünite S2-S3	*4 DC 24 V	DC 24 V	DC 24 V	DC 24 V	DC 24 V	DC 24 V
Uzaktan kumanda ünitesi/İç ünite Bağlantı	*4 DC 12 V	DC 12 V	DC 12 V	DC 12 V	DC 12 V	DC 12 V	

*1. Her kutuptan en az 3,0 mm temas aralığı bırakarak, topraklama devre kesicisi (NV) kullanın.

Akım kaçacağı devre kesicisinin yüksek harmoniklerle uyumlu olduğundan emin olun.

Bu ünite bir redresörle donatıldığı için daima yüksek harmoniklerle uyumlu bir akım kaçacağı devre kesicisi kullanın.

Uyumsuz bir devre kesicinin kullanılması, dönüştürücünün (inverter) yanlış çalışmasına neden olabilir.

*2. (SW40-120)

Maks. 45 m

2,5 mm² kullanılırsa, Maks. 50 m

2,5 mm² kullanılırsa ve S3 ayrılırsa, Maks. 80 m

(SW160, 200)

Azami 80 m Toplam azami uzunluk, tüm iç / iç bağlantılar da dahil, 80 m.

• Şekilde gösterildiği gibi S1 ve S2 için bir kablo, S3 için ise başka bir kablo kullanın.

*3. Uzaktan kumanda aksesuarına 10 m uzunluğunda kablo bağlanmıştır.

*4. Rakamlar, her zaman toprağa karşı DEĞİLDİR.

S3 bağlantısı, S2 bağlantısının yanında DC 24 V gerilim kullanır. S3 ve S1 arasındaki bu bağlantılar, transformatör veya başka bir cihaz tarafından elektriksel olarak yalıtılmamıştır.



7. Elektrik işleri

- Notlar:**
1. Kablolama boyutu, ilgili yerel ve ulusal yönetmeliğe uygun olmalıdır.
 2. Elektrik besleme ve İç ünite/Dış ünite bağlantı kabloları polikloropren kılıflı esnek kablodan hafif olmamalıdır (60245 IEC 57 tasarımı).
 3. Arayüz birimi/Akış sıcaklık kontrolü ile dış ünite arasındaki kabloları doğrudan doğruya ünitelere bağladığınızdan emin olun (ara bağlantılara izin verilmez).
Ara bağlantılar iletişim hatalarına neden olabilir. Ara bağlantı noktalarından su girecek olursa, yetersiz topraklama yalıtımına ya da zayıf elektrik kontağına neden olabilir.
(Eğer ara bağlantı gerekiyorsa, suyun kabloları girmesini engelleyecek önlemleri almayı unutmayın.)
 4. Diğer kablolardan daha uzun bir topraklama kablosu monte edin.
 5. Güç kaynağı sık sık açılıp kapatılan (ON ve OFF konuma getirilen) bir sistem kurmayın.

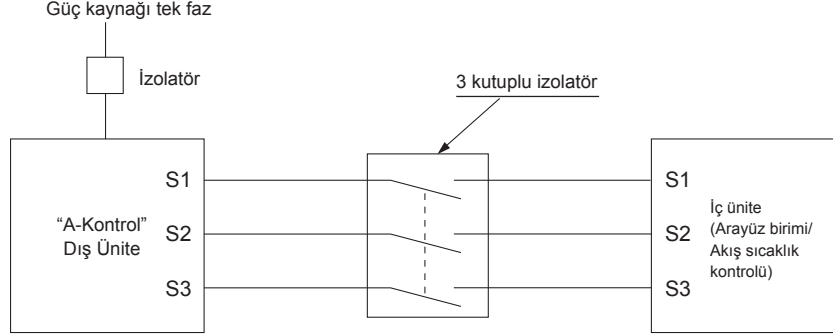

⚠ Uyarı:

A-kumanda kablosu için güç hattı ile iletişim sinyal hattı arasında elektrik yalıtımı yapılmamış olan elektrik devresinden kaynaklanan S3 terminalinde yüksek gerilim riski bulunmaktadır. Dolayısıyla servis yaparken ana güç beslemeyi lütfen kapatın. Ve güç verildiğinde S1, S2, S3 terminallerine dokunmayın. İzolatörün iç ve dış üniteler arasında kullanılması halinde lütfen 3 kutuplu tipi kullanın.

Güç kablosunu ya da iç-dış bağlantı kablosunu asla birbirine bağlamayın, aksi takdirde duman, yangın ya da iletişim hatasına neden olabilir.

İÇ-DİŞ BAĞLANTI KABLOSU (SW160, 200)

Kablonun ara kesiti	Kablo ebadı (mm ²)	Kablo sayısı	Polarite	L (m)*6
Yuvarlak	2,5	3	Saat yönünde : S1-S2-S3 * Sarı-yeşil çizgilere dikkat edin	(30) *2
Düz	2,5	3	Uygulanabilir değil (Çünkü orta kabloda kaplama yok)	Uygulanabilir değil *5
Düz	1,5	4	Soldan sağa : S1-Açık-S2-S3	(18) *3
Yuvarlak	2,5	4	Saat yönünde : S1-S2-S3-Açık * S1 ve S3'ü ters açığa bağlayın	(30) *4

*1 : Cihazların elektrik kablosu kordonu tasarım 60245 IEC veya 227 IEC'den daha hafif olmayacaktır.

*2 : Sarı-yeşil çizgili kablo bulunabiliyorsa.

*3 : Normal polariteli bağlantı (S1-S2-S3) durumunda, kablo ebadı 1,5 mm² olmalıdır.

*4 : Normal polariteli bağlantı (S1-S2-S3) durumunda.

*5 : Bu resimdeki gibi düz kablolar bağlandığında, 30 m'ye kadar kullanılabilirler.



*6 : Belirtilen kablo uzunluğu yalnızca referans değeridir.

Montaj şartları, nemlilik veya malzeme, vb.'ye bağlı olarak farklı olabilir.

7.3. Kesici boyutu ayarı (yalnızca SW75 için)

Kesici boyutu, Kontrol kartı üzerindeki SW7-4,5 DIP anahtarlarıyla değiştirilebilir.

SW7		Kesici boyutu	
4	5	Hem iç ünite, hem de dış ünite için	Yalnızca dış ünite için
OFF	OFF	25A (Varsayılan)	20A
OFF	ON	20A	16A
ON	ON	16A	—

*1. Ayarı, ünitenin gücü OFF konumdayken uygulayın. Ayar, güç yeniden beslendiğinde etkin hale gelir.

*2. Düşük kesici boyutuyla yüksek bir yükte çalışırken, kapasite kısıtlamaları uygulanabilir.

8. Özel fonksiyonlar

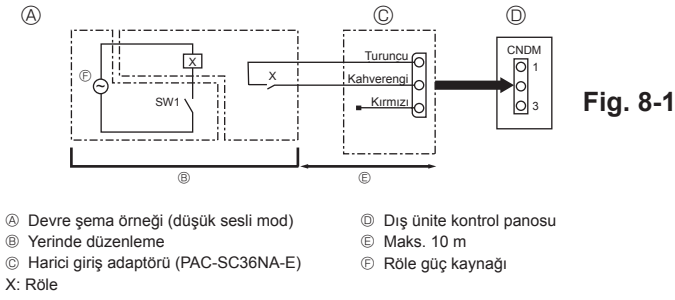

8.1. Düşük sesli mod (yerde değişiklik) (Fig. 8-1)

Aşağıdaki modifikasyonu gerçekleştirerek, dış ünitenin çalışma gürültüsü yaklaşık 3-4 dB düşürülebilir.

Dış ünitenin kontrol panosu üzerindeki CNDM konektörüne (isteğe bağlı) piyasada bulunan bir zamanlayıcı veya AÇMA/KAPAMA düğmesinin kontakt girişi eklendiği takdirde, düşük sesli mod devreye girecektir.

• Bu işlem dışarıdaki sıcaklık ve şartlara, vb. bağlı olarak değişir.

- ① Harici giriş adaptörü (PAC-SC36NA-E) kullanırken, devreyi gösterdiği şekilde tamamlayın. (İsteğe bağlı)
- ② SW7-1 (Dış ünite kontrol panosu): OFF
- ③ SW1 ON konumunda iken: Düşük sesli mod
SW1 OFF konumunda iken: Normal çalışma

8.2. Soğutucu çekme işlemi (pompalama)

İç üniteyi veya dış üniteyi taşıırken soğutucuyu çekmek için aşağıdaki prosedürleri uygulayın.

- ① Elektrik verin (devre kesici).
 - * Elektrik verildiğinde uzaktan kumandanın ekranında "CENTRALLY CONTROL-LED" yazmadığından emin olun. "CENTRALLY CONTROLLED" yazıyorsa, soğutucu çekme işlemi (pompalama) normal şekilde gerçekleştirilemez.
 - * Güç (devre kesici) ON (Açık) konuma getirildikten sonra iç ve dış ünite iletişiminin başlaması yaklaşık 3 dakika sürer. Güç (devre kesici) ON (Açık) konuma getirildikten 3 - 4 dakika sonra aşağı pompalama işlemini başlatın.
 - * Çoklu ünite kontrolü kullanılıyorsa, gücü açık konuma getirmeden önce ana iç ünite ile bağımlı iç ünite arasındaki kabloların bağlantısını kesin. Daha ayrıntılı bilgi için, iç ünite montaj kılavuzuna bakın.
- ② Sıvı vanası kapatıldıktan sonra, dış ünitenin kontrol panosu üzerindeki SWP düğmesini ON konumuna getirin. Kompresör (dış ünite) ve vantilatörler (iç ve dış üniteler) çalışmaya başlar ve soğutucu çekme işlemine başlanır. Dış ünitenin kontrol panosu üzerinde bulunan LED1 ve LED2 yanar.
 - * Ünite durursa, yalnızca SWP düğmesini (basmalı tip olan) ON konumuna getirin. Ancak, ünite durursa ve SWP düğmesi kompresör durduktan sonra 3 dakikadan az bir sürede ON konumuna getirilirse, soğutucu çekme işlemi yapılamaz. Kompresörün 3 dakika durmasını bekleyin ve SWP düğmesini tekrar ON konumuna getirin.

- ③ Soğutucu toplama işlemi tamamlandıktan sonra (LED1 kapalı, LED2 açık) ünite 2, 3 dakika içinde otomatik olarak kapandığından gaz durdurma vanasını vakit kaybetmeden kapattığınızdan emin olun. Eğer, dış ünite durduğu halde LED1 yanıyor ve LED2 kapalıysa soğutucu toplama işlevi düzgün şekilde gerçekleştirilememiş demektir. Sıvı durdurma vanasını tamamen açın ve 3 dakika bekledikten sonra ② adımı tekrarlayın.
 - * Soğutucu toplama işlemi düzgün şekilde tamamlandıysa (LED1 kapalı, LED2 açık), güç kesilene kadar ünite çalışmama durumunu korur.
- ④ Elektriği kesin (devre kesici).
 - * Uzatma borusu uzun ve soğutucu miktarı fazlaysa aşağı pompalama işlemi yapmak mümkün olmayabilir. Aşağı pompalama işlemini gerçekleştirirken, düşük basıncın yaklaşık 0 MPa'ya (gösterge) düşürüldüğünden emin olun.

⚠ Uyarı:

Soğutucu pompalaması yaparken, soğutucu borularının bağlantısını kesmeden önce kompresörü durdurun. Kompresöre hava vb. girerse kompresör patlayabilir.

9. Sistem kontrolü

Soğutma komutunu dış ünitenin Seçme anahtarını kullanarak ayarlayın.

SW1 İşlevi Ayarı

SW1 Ayarı	Soğutma komutu	SW1 Ayarı	Soğutma komutu
ON OFF 3 4 5 6 7	00	ON OFF 3 4 5 6 7	03
ON OFF 3 4 5 6 7	01	ON OFF 3 4 5 6 7	04
ON OFF 3 4 5 6 7	02	ON OFF 3 4 5 6 7	05

Not:

- a) 6 adede kadar ünite bağlanabilir.
- b) Tüm üniteler için tek bir model seçin.
- c) İç ünitenin Seçme anahtarları ayarları için, iç ünitenin montaj kılavuzuna bakın.

10. Özellikler

			SW40	SW50	SW75	SW100	SW120	SW160	SW200
Ses Seviyesi (Anma çalışma frekansında ölçülür)									
SPL	Isıtma	dB(A)	45	46	51	54	54	62	62
	Soğutma	dB(A)	45	46	48	50	51	58	60
PWL	Isıtma	dB(A)	62	63	69	70	72	78	78

Содержание

1. Меры предосторожности.....	123	6. Прокладка водопроводных труб.....	130
2. Место установки	124	7. Электрические работы.....	131
3. Установка наружного прибора.....	126	8. Специальные функции.....	133
4. Прокладка труб хладагента.....	126	9. Управление системой.....	133
5. Дренажные трубы.....	130	10. Спецификации	133

⚠ Осторожно:

- Не выпускайте R410A в атмосферу:
- R410A является фторированным парниковым газом, использование которого ограничивается Киотским протоколом; потенциал глобального потепления (GWP) данного газа равен 1975.

1. Меры предосторожности

- ▶ До установки прибора убедитесь, что Вы прочли все “Меры предосторожности”.
- ▶ Пожалуйста, проконсультируйтесь с органами электроснабжения до подключения системы.
- ▶ Оборудование соответствует IEC/EN 61000-3-12 (PUHZ-SW100/120VHA)
- ▶ PUHZ-SW160, 200YKA

“Данное оборудование соответствует требованиям IEC 61000-3-12 при условии, что мощность короткого замыкания Ssc превышает или равняется Ssc (*1) в точке контакта источника питания пользователя с системой энергоснабжения. Лицо, устанавливающее или использующее оборудование, обязано убедиться, что оборудование подключено к источнику питания, мощность короткого замыкания Ssc которого превышает или равна Ssc (*1), а в случае необходимости проконсультироваться с оператором распределительных сетей.”

Ssc (*1)

Модель	Ssc (MVA)
PUHZ-SW160YKA	1,35
PUHZ-SW200YKA	1,49

⚠ Предупреждение:

Описывает меры предосторожности, необходимые для предотвращения получения травмы или гибели пользователя.

⚠ Осторожно:

Описывает меры предосторожности, необходимые для предотвращения повреждения прибора.

После окончания установочных работ проинструктируйте пользователя относительно правил эксплуатации и обслуживания аппарата, а также ознакомьте с разделом “Мера предосторожности” в соответствии с информацией, приведенной в Руководстве по использованию аппарата, и выполните тестовый прогон аппарата для того, чтобы убедиться, что он работает нормально. Обязательно передайте пользователю на хранение экземпляры Руководства по установке и Руководства по эксплуатации. Эти Руководства должны быть переданы и последующим пользователям данного прибора.



: Указывает, что данная часть должна быть заземлена.

⚠ Предупреждение:

Внимательно прочтите текст на этикетках главного прибора.

⚠ Предупреждение:

- Прибор не должен устанавливаться пользователем. Для выполнения установки прибора обратиться к дилеру или сертифицированному техническому специалисту. Неправильная установка аппарата может повлечь за собой протечку воды, удар электрическим током или возникновение пожара.
- При установочных работах следуйте инструкциям в Руководстве по установке. Используйте инструменты и детали трубопроводов, специально предназначенные для использования с хладагентом марки R410A. Хладагент R410A в HFC-системе находится под давлением в 1,6 раза большим, чем давление, создаваемое при использовании обычных хладагентов. Если компоненты трубопроводов не предназначены для использования с хладагентом R410A, и аппарат установлен неправильно, трубы могут лопнуть и причинить повреждение или нанести травму. Кроме того, это может привести к утечке воды, поражению электрическим током или возникновению пожара.
- Прибор должен быть установлен согласно инструкциям, чтобы свести к минимуму риск повреждения от землетрясений, тайфунов или сильных порывов ветра. Неправильно установленный прибор может упасть и причинить повреждение или нанести травму.
- Прибор должен быть установлен на конструкции, способной выдержать его вес. Прибор, установленный на неустойчивой конструкции, может упасть и причинить повреждение или нанести травму.
- Если наружный прибор установлен в небольшом помещении, необходимо принять меры для предотвращения концентрации хладагента выше безопасных пределов в случае утечки хладагента. Проконсультируйтесь у дилера относительно соответствующих мер, предотвращающих превышение допустимой концентрации. В случае утечки хладагента и превышении допустимой его концентрации из-за нехватки кислорода в помещении может произойти несчастный случай.
- Если во время работы прибора произошла утечка хладагента, проветрите помещение. При контакте хладагента с пламенем образуются ядовитые газы.
- Все электроработы должны выполняться квалифицированным техническим специалистом в соответствии с местными правилами и инструкциями, приведенными в данном Руководстве. Приборы должны быть подключены к специально выделенным линиям электропитания с соответствующим напряжением через автоматические выключатели. Использование линий электропитания недостаточной мощности или неправильно проведенных линий может привести к поражению электрическим током или возникновению пожара.
- Для соединения медных или медносплавных бесшовных труб, предназначенных для хладагента, используйте медный фосфор C1220. Если трубы

соединены неправильно, прибор не будет должным образом заземлен, что может привести к поражению электрическим током.

- Используйте для проводки указанные кабели. Убедитесь, что кабели надежно соединены, а оконечные соединения не натянуты. Никогда не соединяйте кабели внахлест (если иное не указано в прилагаемой документации). Несоблюдение этих инструкций может привести к перегреву или возгоранию.
- Крышка наружного прибора должна быть надежно присоединена к прибору. Если крышка установлена неправильно, в прибор могут попасть пыль и влага, что может привести к поражению электрическим током или возникновению пожара.
- При монтаже или перемещении, а также при обслуживании наружного прибора используйте только указанный хладагент (R410A) для заполнения трубопроводов хладагента. Не смешивайте его ни с каким другим хладагентом и не допускайте наличия воздуха в трубопроводах. Наличие воздуха в трубопроводах может вызывать скачки давления, в результате которых может произойти взрыв или другие повреждения. Использование любого хладагента, отличного от указанного для этой системы, вызовет механическое повреждение, сбой в работе системы, или выход устройства из строя. В наихудшем случае, это может послужить серьезной преградой к обеспечению безопасной работы этого изделия.
- Используйте только те дополнительные принадлежности, на которые имеется разрешение от Mitsubishi Electric; для их установки обратитесь к дилеру или уполномоченному техническому специалисту. Неправильная установка дополнительных принадлежностей может привести к протечке воды, поражению электрическим током или возникновению пожара.
- Не изменяйте конструкцию прибора. При необходимости ремонта обратитесь к дилеру. Если изменения или ремонт выполнены неправильно, это может привести к протечке воды, удару электрическим током или возникновению пожара.
- Пользователю не следует пытаться ремонтировать прибор или перемещать его на другое место. Если прибор установлен неправильно, это может привести к утечке воды, удару электрическим током или возникновению пожара. Если необходимо отремонтировать или переместить наружный прибор, обратитесь к дилеру или уполномоченному техническому специалисту.
- По окончании установки убедитесь в отсутствии утечки хладагента. Если хладагент проникнет в помещение и произойдет контакт его с пламенем обогревателя или переносного пищевого нагревателя, образуются ядовитых газов.

1.1. Перед установкой

⚠ Осторожно:

- Не используйте прибор в нестандартной окружающей среде. Установка наружного прибора в местах, подверженных воздействию пара, летучих масел (включая машинное масло) или сернистых испарений, местах с повышенной концентрацией соли (таких, как берег моря), или местах, где прибор будет засыпан снегом, может привести к значительному снижению эффективности работы прибора или повреждению его внутренних частей.
- Не устанавливайте прибор в местах, где возможна утечка, возникновение, приток или накопление горючих газов. Если горючий газ будет накапливаться вокруг прибора, это может привести к возникновению пожара или взрыву.
- При использовании режима обогрева на наружном приборе образуется кон-

денсат. Удостоверьтесь, что обеспечен хороший дренаж в районе наружного прибора, если этот конденсат может принести какой-либо вред.

- При монтаже прибора в больнице или центре связи примите во внимание шумовое и электронное воздействие. Работа таких устройств, как инверторы, бытовые приборы, высокочастотное медицинское оборудование и оборудование радиосвязи может вызвать сбой в работе наружного прибора или его поломку. Наружный прибор также может повлиять на работу медицинского оборудования и медицинское обслуживание, работу коммуникационного оборудования, вызывая искажение изображения на дисплее.

1. Меры предосторожности

1.2. Перед установкой (перемещением)

⚠ Осторожно:

- Соблюдайте особую осторожность при транспортировке или установке приборов. Прибор должны переносить два или более человека, поскольку он весит не менее 20 кг. Не поднимайте прибор за упаковочные ленты. При извлечении прибора из упаковки или при его перемещении используйте защитные перчатки, во избежание травмирования рук о пластины или о другие выступающие части.
- Утилизируйте упаковочные материалы надлежащим образом. Упаковочные материалы, такие, как гвозди и другие металлические или деревянные части, могут поранить или причинить другие травмы.

1.3. Перед электрическими работами

⚠ Осторожно:

- Обязательно установите автоматические выключатели. В противном случае возможно поражение электрическим током.
- Используйте для электропроводки стандартные кабели, рассчитанные на соответствующую мощность. В противном случае может произойти короткое замыкание, перегрев или пожар.
- При монтаже кабелей питания не прикладывайте растягивающих усилий. Если соединения ненадежны, кабель может отсоединиться или порваться, что может привести к перегреву или возникновению пожара.

1.4. Перед тестовым прогоном

⚠ Осторожно:

- Включайте главный выключатель питания не позднее, чем за 12 часов до начала эксплуатации. Запуск прибора сразу после включения выключателя питания может серьезно повредить внутренние части. Держите главный выключатель питания включенным в течение всего времени работы.
- Перед началом эксплуатации проверьте, что все пульты, щитки и другие защитные части правильно установлены. Вращающиеся, нагретые или находящиеся под напряжением части могут нанести травмы.
- Не прикасайтесь ни к каким выключателям влажными руками. Это может

- Необходимо периодически производить проверку основного блока наружного прибора и установленных на нем компонентов на разболтанность, наличие трещин или других повреждений. Если такие дефекты оставить неисправленными, прибор может упасть и причинить повреждение или нанести травму.
- Не мойте наружный прибор водой. Это может привести к поражению электрическим током.
- Затягивайте все хомуты на муфтах в соответствии со спецификациями, используя ключ с регулируемым усилием. Слишком сильно затянутый хомут муфты по прошествии некоторого времени может сломаться, что вызовет утечку хладагента.

- Обязательно заземлите прибор. Не присоединяйте провод заземления к газовым или водопроводным трубам, громоотводам или телефонным линиям заземления. Отсутствие надлежащего заземления может привести к поражению электрическим током.
- Используйте автоматические выключатели (прерыватель утечки тока на землю, разъединитель (плавкий предохранитель +B) и предохранитель корпуса) с указанным предельным током. Если предельный ток автоматического выключателя больше, чем необходимо, может произойти поломка или пожар.

1.5. Использование наружных приборов с хладагентом R410A

⚠ Осторожно:

- Для соединения медных или медносплавных бесшовных труб, предназначенных для хладагента, используйте медный фосфор C1220. Удостоверьтесь, что внутри трубы чисты и не содержат никаких вредных загрязнителей, таких как соединения серы, окислители, мелкий мусор или пыль. Используйте трубы указанной толщины. (См. 4.1.) При использовании имеющихся труб, которые применялись для хладагента R22, обратите внимание на следующее.
 - Замените хомуты на муфтах и перезатяните соединенные секции.
 - Не используйте тонкие трубы. (См. 4.1.)
- Храните трубы, предназначенные для установки в закрытом помещении, запечатанными, а также оставьте запечатанными их концы; распаковывайте их непосредственно перед пайкой. (Оставьте коленчатые трубы и т.д. в упаковке.) Если пыль, мелкий мусор или влага попадут в трубопроводы хладагента, может произойти порча масла или поломка компрессора.
- Используйте в качестве масла охлаждения для покрытия соединительных муфт масло сложного или простого эфира или алкилбензол (в небольшом количестве). Если в масле охлаждения присутствует минеральное масло, может произойти порча масла.
- Используйте только хладагент R410A. В случае использования другого хладагента хлор может испортить масло.

привести к поражению электрическим током.

- Не прикасайтесь к трубам с хладагентом голыми руками во время работы прибора. Трубы с хладагентом при работе прибора нагреваются или охлаждаются в зависимости от состояния циркулирующего хладагента. Прикосновение к трубам может привести к ожогу или обморожению.
- После остановки прибора обязательно подождите по крайней мере пять минут перед выключением главного выключателя питания. В противном случае возможна протечка воды или поломка прибора.

- Используйте нижеперечисленные инструменты, специально предназначенные для работы с хладагентом R410A. Для работы с хладагентом R410A необходимы следующие инструменты. При возникновении каких-либо вопросов обратитесь к ближайшему дилеру.

Инструменты (для R410A)	
Набор шаблонов	Инструмент для затяжки муфт
Шланг зарядки	Калибр регулирования размера
Детектор утечки газа	Адаптер вакуумного насоса
Ключ с регулируемым усилием	Электронный измеритель зарядки хладагента

- Используйте только специальные инструменты. Попадание пыли, мелкого мусора или влаги в трубопроводы хладагента может привести к порче масла охлаждения.
- Не используйте для зарядки баллон. Использование баллона для зарядки приведет к изменению состава хладагента и снижению эффективности работы прибора.

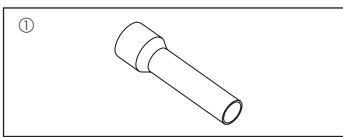

Fig. 1-1

1.6. Принадлежности наружного прибора (Fig. 1-1) (SW160, 200)

Детали, показанные слева, являются принадлежностями к данному прибору, и крепятся внутри сервисной панели.

- ① Арматура соединительной трубы.....x1
- (1) Установите хомут муфты, снятый с шарового клапана, на арматуре соединительной трубы и произведите вальцовку.
- (2) Арматуру соединительной трубы и трубу, приготовленную к монтажу, необходимо спаять безоксидным способом.
- (3) После пайки труб подсоедините арматуру соединительной трубы к шаровому клапану внутри прибора с помощью раструбного соединения.
 - * Ни в коем случае не подсоединяйте арматуру соединительной трубы к шаровому клапану до пайки. В противном случае некоторые детали могут быть сожжены, и это может привести к утечке хладагента.

2. Место установки

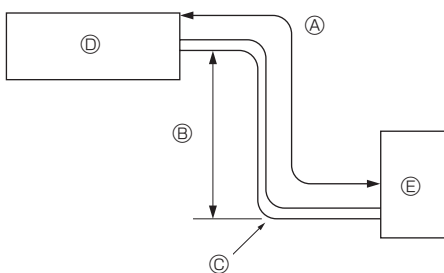

Fig. 2-1

2.1. Трубы хладагента (Fig. 2-1)

- ▶ Убедитесь в том, что перепад высоты между внутренним и наружным приборами, длина трубы хладагента и число изгибов в трубе не превышают указанных ниже пределов.

Модель	Ⓐ Длина трубы (в одну сторону)	Ⓑ Перепад высоты	Ⓒ Число изгибов (в одну сторону)
SW40, 50, 75	2 м - 40 м	макс. 10 м	макс. 15
SW100, 120	2 м - 75 м	макс. 30 м	макс. 15
SW160, 200	2 м - 80 м	макс. 30 м	макс. 15

- Соблюдение ограничений по перепаду высоты является обязательным вне зависимости от того, какой прибор, - внутренний или наружный - устанавливается выше.
 - Ⓓ Внутренний прибор
 - Ⓔ Наружный прибор

2. Место установки

■ SW40, 50

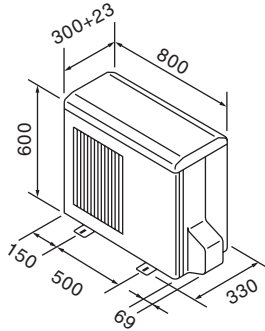

■ SW75, 100, 120, 160, 200

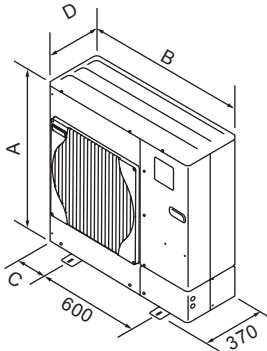

Модель	A (mm)	B (mm)	C (mm)	D (mm)
SW75	943	950	175	330 + 30
SW100	1350	950	175	330 + 30
SW120	1350	950	175	330 + 30
SW160	1338	1050	225	330 + 40
SW200	1338	1050	225	330 + 40

Fig. 2-2

2.2. Выбор места установки наружного прибора

- Не устанавливайте прибор в местах, подверженных воздействию прямых солнечных лучей или других источников нагрева.
- Выберите такое размещение, чтобы шум при работе прибора не беспокоил окружающих.
- Выберите место, удобное для проведения кабелей и трубопроводов к источнику питания и внутреннему прибору.
- Не устанавливайте прибор в местах, где возможна утечка, возникновение, приток или накопление горючих газов.
- Примите во внимание, что во время работы прибора из него может капать вода.
- Выберите место, способное выдержать вес и вибрацию прибора.
- Не устанавливайте прибор в местах, где он может быть засыпан снегом. В тех регионах, где возможны сильные снегопады, требуется принять специальные меры предосторожности (например, разместить прибор повыше или смонтировать на воздухозаборнике козырек) с целью предотвращения закупорки воздухозаборника снегом или прямого воздействия ветра. В противном случае возможно уменьшение потока воздуха, что может привести к сбою.
- Не устанавливайте прибор в местах, подверженных влиянию летучих масел, пара или сернистых испарений.
- Для транспортировки наружного прибора используйте четыре ручки, расположенные на приборе слева, справа, спереди и сзади. При переносе прибора за нижнюю часть можно придавить руки или пальцы.

2.3. Контурные габариты (Наружный прибор) (Fig. 2-2)

2.4. Вентиляция и сервисное пространство

2.4.1. Установка в местах, где возможен сильный ветер

При монтаже наружного прибора на крыше или другом месте, не защищенном от ветра, расположите вентиляционную решетку прибора так, чтобы она не подвергалась воздействию сильного ветра. Сильный ветер, дующий прямо в выходное отверстие, может препятствовать нормальному потоку воздуха, что может привести к сбою. Ниже приведены три примера соблюдения мер предосторожности против сильного ветра.

- ① Расположите прибор так, чтобы выходное отверстие было направлено к самой близкой из доступных стен на расстоянии около 50 см от стены. (Fig. 2-3)
- ② Установите дополнительный воздуховод, если прибор установлен в месте, где сильный ветер от тайфуна и т.д. может попадать непосредственно в вентиляционную решётку. (Fig. 2-4)
 - Ⓐ Воздуховод
- ③ По возможности разместите прибор так, чтобы воздух из выходного отверстия выдувался в направлении, перпендикулярном к сезонному направлению ветра. (Fig. 2-5)
 - Ⓑ Направление ветра

2.4.2. При установке одиночного наружного прибора (См. последнюю стр.)

Минимальные размеры включают, за исключением указанных Макс., значит Максимальных размеров, следующие размеры.

Цифры в скобках относятся к моделям SW100, 200.

См. соответствующие значения для каждого случая.

- ① Окружающие предметы - только сзади (Fig. 2-6)
- ② Окружающие предметы - только сзади и сверху (Fig. 2-7)
- ③ Окружающие предметы - только сзади и с боковых сторон (Fig. 2-8)
 - * 350 для SW40, 50
- ④ Окружающие предметы - только спереди (Fig. 2-9)
 - * При использовании дополнительного выходного воздуховода, расстояние для моделей SW100, 200 должно быть 500 мм или более.
- ⑤ Окружающие предметы - только спереди и сзади (Fig. 2-10)
 - * При использовании дополнительного выходного воздуховода, расстояние для моделей SW100, 200 должно быть 500 мм или более.
- ⑥ Окружающие предметы - только сзади, с боковых сторон и сверху (Fig. 2-11)
 - * 350 для SW40, 50
 - Не используйте дополнительные воздуховоды для восходящего потока воздуха.

2.4.3. При установке нескольких наружных приборов (См. последнюю стр.)

Между приборами необходимо оставить не менее 350 мм свободного пространства для SW40, 50; не менее 10 мм для SW75-120 и не менее 50 мм для SW160, 200.

Цифры в скобках относятся к моделям SW100, 200.

- ① Окружающие предметы - только сзади (Fig. 2-12)
- ② Окружающие предметы - только сзади и сверху (Fig. 2-13)
 - Не следует устанавливать рядом более трех приборов. Приборы должны находиться на указанном расстоянии друг от друга.
 - Не используйте дополнительные воздуховоды для восходящего потока воздуха.
- ③ Окружающие предметы - только спереди (Fig. 2-14)
 - * При использовании дополнительного воздуховода выходного отверстия, расстояние для моделей SW100, 200 должно быть 1000 мм или более.
- ④ Окружающие предметы - только спереди и сзади (Fig. 2-15)
 - * При использовании дополнительного воздуховода выходного отверстия, расстояние для моделей SW100, 200 должно быть 1000 мм или более.
- ⑤ Расположение приборов в один горизонтальный ряд (Fig. 2-16)
 - * При использовании дополнительного воздуховода выходного отверстия для восходящего потока воздуха, расстояние должно быть 500 (1000) мм или больше.
- ⑥ Расположение приборов в несколько горизонтальных рядов (Fig. 2-17)
 - * При использовании дополнительного воздуховода выходного отверстия для восходящего потока воздуха расстояние должно быть 1000 (1500) мм или более.
- ⑦ Расположение приборов вертикальными рядами (Fig. 2-18)
 - Можно вертикально расположить до двух приборов.
 - Рядом должно быть установлено не более двух вертикальных рядов. Приборы должны находиться на указанном расстоянии друг от друга.

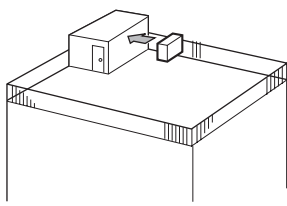

Fig. 2-3

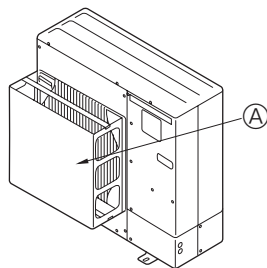

Fig. 2-4

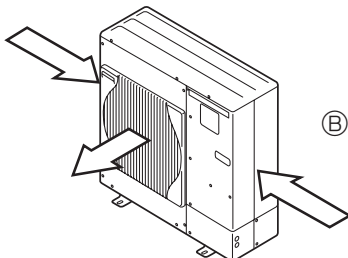
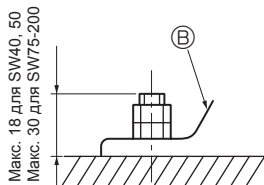
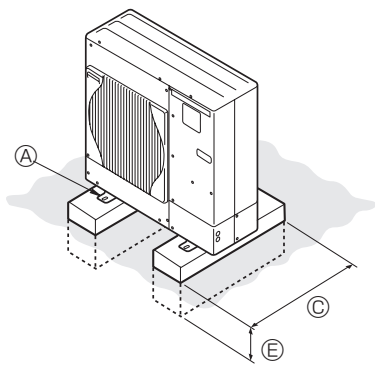

Fig. 2-5

3. Установка наружного прибора



- А Болт М10 (3/8")
- В Основание
- С Максимально возможная длина.
- Д Вентиль
- Е Установите глубоко в грунт

(мм)

- Обязательно устанавливайте прибор на твердой ровной поверхности для предотвращения его дребезжания во время эксплуатации. (Fig. 3-1)

<Требования к фундаменту>

Фундаментный болт	M10 (3/8")
Толщина бетона	120 мм
Длина болта	70 мм
Несущая способность	320 кг

- Убедитесь в том, что фундаментный болт в пределах 30 мм от нижней поверхности основания.
- Надежно прикрепите основание прибора с помощью четырех фундаментных болтов М10 к твердой поверхности.

Установка наружного прибора

- Не блокируйте вентиль. Если вентиль заблокирован, это будет препятствовать работе, что может привести к поломке.
- Кроме предусмотренных изначально, используйте установочные отверстия в задней стенке прибора для подсоединения проводов и т.д., если возникнет такая необходимость. Для установки на место используйте шурупы-саморезы (ø5 × Не более 15 мм).

⚠ Предупреждение:

- Прибор должен быть установлен на конструкции, способной выдержать его вес. Прибор, установленный на неустойчивой конструкции, может упасть и причинить повреждение или нанести травму.
- Прибор должен быть установлен согласно инструкциям, чтобы свести к минимуму риск повреждения от землетрясений, тайфунов или сильных порывов ветра. Неправильно установленный прибор может упасть и причинить повреждение или нанести травму.

■ SW40, 50

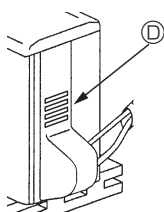

■ SW75-120

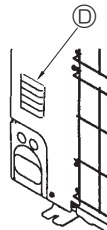

■ SW160, 200

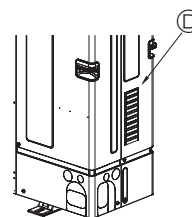

■ SW40, 50

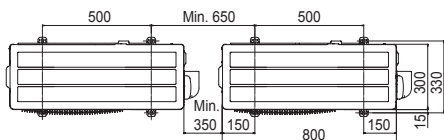

■ SW75-120

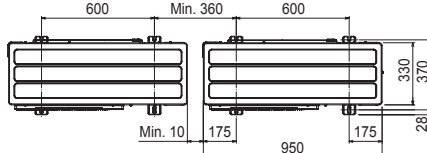
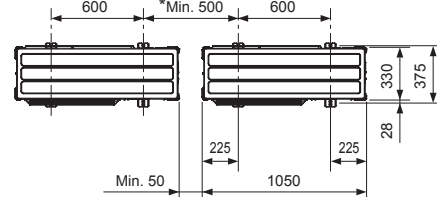

Fig. 3-1

■ SW160, 200



*При установке одиночного наружного прибора расстояние должно составлять как минимум 15 мм.

4. Прокладка труб хладагента

4.1. Меры предосторожности для устройств, в которых используется хладагент марки R410A

- См. 1.5. на которой приведены не перечисленные ниже меры предосторожности относительно использования наружных приборов с хладагентом R410A.
- Используйте в качестве масла охлаждения для покрытия соединительных муфт масло сложного или простого эфира или алкинбензол (небольшое количество).
- Для соединения медных или медносплавных бесшовных труб, предназначенных для хладагента, используйте медный фосфор С1220. Используйте трубы для хладагента соответствующей толщины для каждого случая; значения толщины приведены в таблице ниже. Удостоверьтесь, что внутри трубы чисты и не содержат никаких вредных загрязнителей, таких, как соединения серы, окислители, мелкий мусор или пыль. Во время твердой пайки труб всегда используйте неокисляющийся припой, иначе компрессор выйдет из строя.

⚠ Предупреждение:

При монтаже или перемещении, а также при обслуживании наружного прибора используйте только указанный хладагент (R410A) для заполнения трубопроводов хладагента. Не смешивайте его ни с каким другим хладагентом и не допускайте наличия воздуха в трубопроводах. Наличие воздуха в трубопроводах может вызывать скачки давления, в результате которых может произойти взрыв или другие повреждения. Использование любого хладагента, отличного от указанного для этой системы, вызовет механическое повреждение, сбой в работе системы, или выход устройства из строя. В наихудшем случае, это может послужить серьезной преградой к обеспечению безопасной работы этого изделия.

Размер трубы (мм)	ø6,35	ø9,52	ø12,7	ø15,88	ø19,05	ø22,2	ø25,4	ø28,58
Толщина (мм)	0,8	0,8	0,8	1,0	1,0	1,0	1,0	1,0

- Не используйте трубы более тонкие, чем указано выше.
- Используйте трубы 1/2 Н или Н, если диаметр составляет 19,05 мм или больше.

4. Прокладка труб хладагента

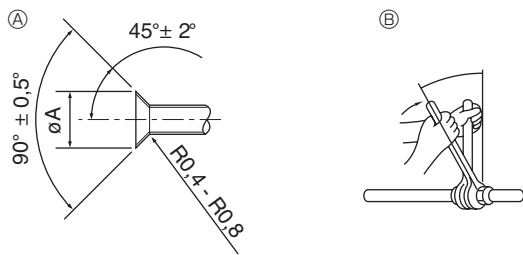

- Ⓐ Раструбный стык - размеры
 Ⓑ Момент затяжки гайки раструбного стыка

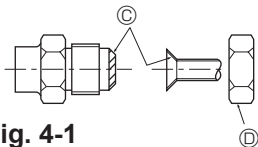

Fig. 4-1

Ⓐ (Fig. 4-1)

Медная труба O.D. (мм)	Размеры раструба, диаметр А (мм)
ø6,35	8,7 - 9,1
ø9,52	12,8 - 13,2
ø12,7	16,2 - 16,6
ø15,88	19,3 - 19,7
ø19,05	23,6 - 24,0

Ⓑ (Fig. 4-1)

Медная труба O.D. (мм)	Гайка раструбного стыка O.D. (мм)	Момент затяжки (Н·м)
ø6,35	17	14 - 18
ø6,35	22	34 - 42
ø9,52	22	34 - 42
ø12,7	26	49 - 61
ø12,7	29	68 - 82
ø15,88	29	68 - 82
ø15,88	36	100 - 120
ø19,05	36	100 - 120

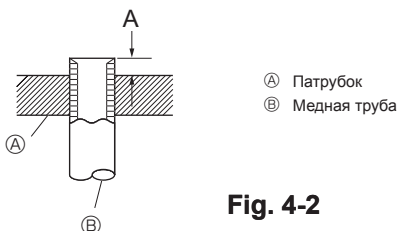

- Ⓐ Патрубок
 Ⓑ Медная труба

Fig. 4-2

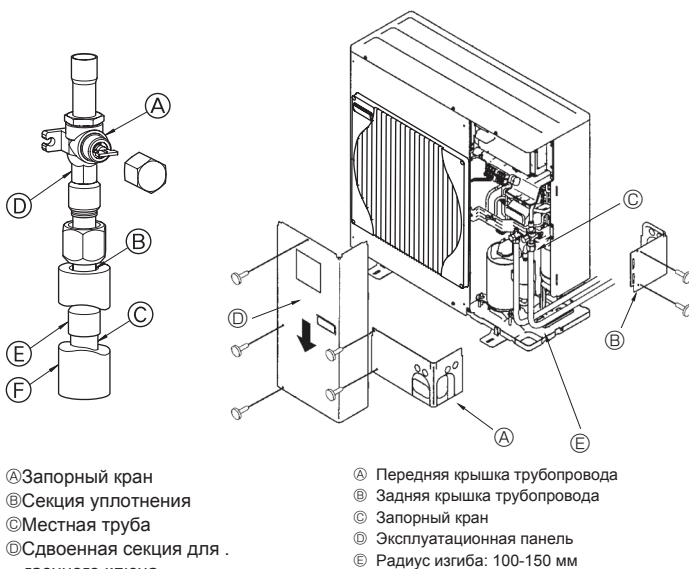

- Ⓐ Запорный кран
 Ⓑ Секция уплотнения
 Ⓒ Местная труба
 Ⓓ Сдвоенная секция для гаечного ключа
 Ⓔ Соединительная труба
 Ⓕ Изоляция трубы

- Ⓐ Передняя крышка трубопровода
 Ⓑ Задняя крышка трубопровода
 Ⓒ Запорный кран
 Ⓓ Эксплуатационная панель
 Ⓔ Радиус изгиба: 100-150 мм

Fig. 4-4

4.2. Соединение труб (Fig. 4-1)

- При использовании медных труб, имеющих в продаже, оберните трубы для жидкости и газа имеющимися в продаже изоляционными материалами (с теплозащитой от 100°C или выше, толщиной не менее 12 мм). Непосредственный контакт с неизолированным трубопроводом может привести к ожогам или обморожению.
- Внутренняя часть дренажной трубы должна быть обернута в пенополиэтиленовый изолирующий материал (удельный вес 0,03; толщина 9 мм или более).
- Нанесите тонкий слой масла хладагента на контактную поверхность труб и соединений перед тем, как затягивать гайку с фланцем. Ⓐ
- Для затягивания трубных соединений используйте два гаечных ключа. Ⓑ
- Используйте детектор утечки или мыльный раствор для проверки утечки газа после завершения всех соединений.
- Нанесите машинное масло охлаждения на всю поверхность области присоединения муфты. Ⓒ
- Используйте гайки раструбного стыка для следующего размера трубы. Ⓓ

	SW40, 50	SW75	SW100, 120	SW160	SW200	
Страна газа	Размер трубы (мм)	ø12,7	ø15,88	ø15,88	ø25,4	ø25,4
Страна жидкости	Размер трубы (мм)	ø6,35	ø9,52	ø9,52	ø9,52	ø12,7

- При изгибе труб будьте осторожны, чтобы не допустить их поломки. Рекомендуются радиусы изгиба от 100 мм до 150 мм.
- Удостоверьтесь, что трубы не соприкасаются с компрессором. Такое соприкосновение может вызывать лишний шум или вибрацию.
- Соединение труб производиться, начиная от внутреннего прибора.
 - Хомуты на муфтах следует затягивать с помощью ключа с регулируемым усилием.
 - Установите трубы для жидкости и для газа и нанесите тонкий слой масла охлаждения (на соответствующее место).
- В случае использования обычного уплотнения трубы, обратитесь к таблице 1 для справки о соединениях труб для хладагента R410A. Для проверки размеров А можно использовать шаблон подгонки размера.
- Для соединения труб со стороны газа необходимо выполнить следующие операции. (Fig 4-3) (SW160/200)
 - Припаяйте соединительную трубу Ⓒ, предназначенную для присоединения к наружному прибору, используя твердый припой местного производства, и местную трубу Ⓓ из бескислородной меди.
 - Присоедините соединительную трубу Ⓒ к запорному крану со стороны газа. Используйте два ключа, чтобы затянуть гайку с фланцем.
 - * Если выполнить операции в обратном порядке, произойдет утечка хладагента из-за повреждения деталей огнем паяльной лампы.

Таблица 1 (Fig. 4-2)

Медная труба O.D. (мм)	А (мм)	
	стыка для R410A	стыка для R22-R407C
	Инструмент раструбного	
ø6,35 (1/4")	0 - 0,5	1,0 - 1,5
ø9,52 (3/8")	0 - 0,5	1,0 - 1,5
ø12,7 (1/2")	0 - 0,5	1,0 - 1,5
ø15,88 (5/8")	0 - 0,5	1,0 - 1,5
ø19,05 (3/4")	0 - 0,5	1,0 - 1,5

⚠ Предупреждение:

При установке прибора надежно подсоедините трубы подачи охлаждающей жидкости до запуска компрессора.

4.3. Прокладка труб хладагента (Fig. 4-4)

■ Для SW40, 50

Снимите эксплуатационную панель Ⓓ (1 винт).

■ Для SW75-200

Снимите эксплуатационную панель Ⓓ (3 винта: SW75-120; 4 винта: SW160, 200), а также переднюю крышку трубопровода Ⓐ (2 винта) и заднюю крышку трубопровода Ⓑ (2 винта: SW75-120) (4 винта: SW160, 200).

- Подсоедините трубопроводы хладагента к устройству, предназначенному для установки внутри/вне помещения, при полностью закрытом запорном вентиле устройства для установки вне помещения.
- Произведите вакуумную продувку воздуха из внутреннего прибора и труб соединения.
- После соединения труб хладагента проверьте соединенные трубы и внутренний прибор на наличие утечек газа. (См. 4.4. "Метод проверки герметичности трубопровода хладагента".)
- Высокопроизводительный вакуумный насос установлен у сервисного порта запорного клапана для поддержания вакуума в течение соответствующего времени (по крайней мере, в течение одного часа после достижения разрежения в -101 кПа (5 торр)), чтобы обеспечить вакуумную сушку внутри труб. Всегда проверяйте степень вакуума в коллекторе манометра. Если в трубе имеются остатки влаги, степень вакуума при использовании кратковременного разрежения не достигается. После вакуумной сушки, полностью откройте запорные клапаны (и жидкостный, и газовый) наружного прибора. Эта процедура завершает соединение контуров охлаждающих жидкостей внутреннего и наружного приборов.
 - Если не произвести вакуумную сушку надлежащим образом, в контурах охлаждения останется воздух и пары воды, что может привести к ненормальному подъему высокого давления, ненормальному падению низкого давления, ухудшению масла охлаждающего агрегата по причине влаги и т.д.
 - Если оставить закрытыми запорные краны и включить прибор, это приведет к повреждению компрессора и крана контроля.
 - Проверьте места соединения труб наружного прибора на наличие утечек с помощью детектора утечки или мыльной воды.
 - Не используйте хладагент из прибора для удаления воздуха из трубопроводов хладагента.
 - По окончании всех операций с кранами закрутите колпачки кранов до соответствующего усилия: от 20 до 25 Н·м (от 200 до 250 кгс·см). Неправильная замена и закрытие колпачков кранов могут привести к утечке хладагента. Кроме того, не повредите внутренние детали колпачков кранов, поскольку они служат уплотнителями, предотвращающими утечку хладагента.
- Для предотвращения пропитывания изоляционного материала на торцах труб водой произведите уплотнение соединений трубопроводов герметиком.

4. Прокладка труб хладагента

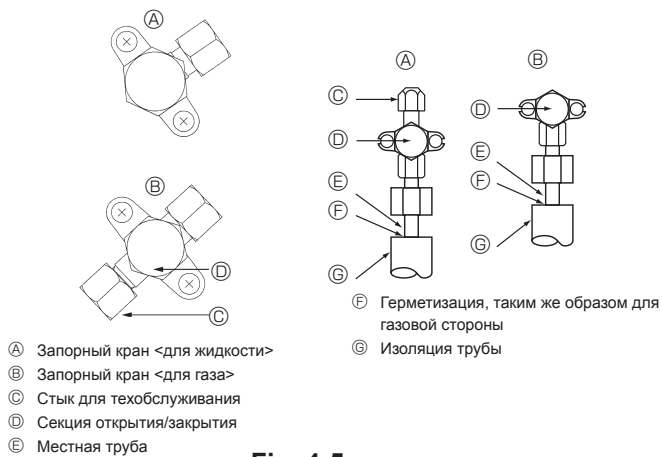

Fig. 4-5

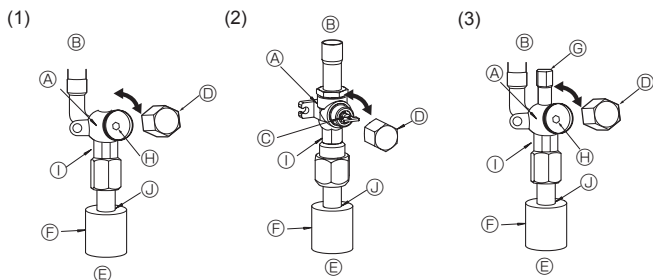

Fig. 4-6

Fig. 4-7

Fig. 4-8

- А Кран
 Б Со стороны блока
 В Ручка
 Д Колпачок
 Е Со стороны местной трубы
 F Изоляция трубы
 Г Стык для техобслуживания
 H Отверстие под ключ

- ① Сдвоенная секция для гаечного ключа (Затягивайте ключом только эту секцию. Если использовать ключ с другими секциями, это приведет к утечкам хладагента.)
 ② Секция уплотнения (Уплотните конец теплоизоляционного материала у секции трубного соединения любым уплотнительным материалом, имеющимся под рукой, чтобы вода не проникла в изоляционный материал.)

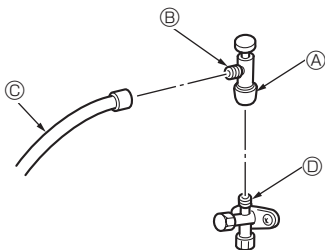

Fig. 4-9

- * Рисунок, расположенный слева, приведён в качестве примера. Форма запорного клапана, положение сервисного порта и т.д. могут отличаться в зависимости от модели.
 * Поверните только секцию А. (Дополнительного затягивания секций А и Б друг с другом не требуется.)
 С Шланг заправки хладагента
 Д Стык для техобслуживания

4.4. Метод проверки герметичности трубопровода хладагента (Fig. 4-5)

- (1) Подсоедините проверочные инструменты.
- Убедитесь в том, что запорные краны А и Б закрыты, и не открывайте их.
 - Подайте давление в трубопроводы хладагента через служебное отверстие С запорного крана А.
- (2) Не следует сразу подавать указанное давление полностью; увеличивайте давление постепенно.
- Увеличьте давление до 0,5 Мпа (5 кгс/см²G), подождите пять минут и удостоверьтесь, что давление не снизилось.
 - Увеличьте давление до 1,5 МПа (15 кгс/см²G), подождите пять минут и удостоверьтесь, что давление не снизилось.
 - Увеличьте давление до 4,15 МПа (41,5 кгс/см²G) и измерьте температуру окружающего воздуха и давление хладагента.
- (3) Если указанное давление держится в течение приблизительно одного дня и не уменьшается, то трубы выдержали испытание и утечек нет.
- При изменении температуры окружающего воздуха на 1°C давление изменяется приблизительно на 0,01 Мпа (0,1 кгс/см²G). Произведите необходимые подстройки.
- (4) Если на этапах (2) или (3) наблюдается снижение давления, происходит утечка газа. Найдите источник утечки газа.

4.5. Способ открытия запорного крана

Метод открытия запорного клапана изменяется в зависимости от модели наружного прибора. Используйте надлежащий метод открытия запорных клапанов.

- (1) Сторона с газом SW75 (Fig. 4-6)
- Снимите колпачок и поверните шток золотника против часовой стрелки до упора, используя для этой цели 5 мм шестигранный гаечный ключ. Прекратите поворачивать шток в момент, когда тот достигнет стопора. (Ø15,88: Приблизительно 13 оборотов)
 - Убедитесь в том, что запорный кран полностью открыт, и поверните колпачок в первоначальное положение.
- (2) Сторона с газом SW100, 200 (Fig. 4-7)
- Снимите колпачок, потяните ручку на себя и поверните на 1/4 оборота против часовой стрелки для открытия.
 - Убедитесь в том, что запорный кран полностью открыт, надавите на ручку и поверните колпачок в первоначальное положение.
- (3) Сторона с жидкостью SW75-200 и сторона с газом/жидкостью SW40-75 (Fig. 4-8)
- Снимите колпачок и поверните шток золотника против часовой стрелки до упора, используя для этой цели 4 мм шестигранный гаечный ключ. Прекратите поворачивать шток в момент, когда тот достигнет стопора. (Ø9,52: Приблизительно 10 оборотов)
 - Убедитесь в том, что запорный кран полностью открыт, надавите на ручку и поверните колпачок в первоначальное положение.
- Трубы хладагента с защитным покрытием для SW75-200
- Трубы могут быть обернуты защитной изоляцией до диаметра Ø90 до или после соединения. Вырежьте кусок в покрытии трубы по канавке и оберните трубы. Входной зазор трубы для SW75-200
 - Используйте замазку или герметик, чтобы загерметизировать входное отверстие для трубы и ликвидировать все щели. (Если имеются незакрытые отверстия, прибор может издавать шум, а также в него могут проникнуть вода и пыль, что может привести к поломке.)

Меры предосторожности при использовании клапана заправки хладагента (Fig. 4-9)

Не затягивайте сервисный порт слишком сильно при установке, в противном случае возможна деформация сердечника клапана и его ослабление, что может стать причиной утечки газа.

После установки секции В в необходимое положение, поверните только секцию А и затяните ее.

Дополнительного затягивания секций А и Б друг с другом после затягивания секции А не требуется.

⚠ Предупреждение:

При установке прибора надежно подсоедините трубы подачи охлаждающей жидкости до запуска компрессора.

4. Прокладка труб хладагента

4.6. Добавление хладагента

- Данный прибор не нуждается в дополнительной загрузке, если длина трубы не превышает 10 м (SW40-120) или 30 м (SW160, 200).
- Если длина трубы превышает 10 м (SW40-120) или 30 м (SW160, 200), дополнительно загрузите в прибор хладагент R410A. Допустимые значения длины труб указаны в таблице ниже.

* При выключенном приборе заряжайте его добавочным количеством хладагента через жидкостный запорный кран после вакуумной продувки труб и внутреннего прибора.

При включенном приборе добавляйте хладагент через кран контроля газа, используя прибор безопасной зарядки. Не добавляйте жидкий хладагент непосредственно через кран контроля.

* После зарядки прибора хладагентом обратите внимание на количество добавочного хладагента на служебной метке (присоединенной к прибору). Дополнительная информация содержится в разделе "1.5. Использование наружных приборов с хладагентом R410A".

- Будьте осторожны при установке нескольких приборов. Присоединение не к нужному внутреннему прибору может привести к ненормально высокому давлению и оказать существенное влияние на эксплуатационные показатели прибора.

Модель	Разрешенная длина трубы	Разрешенный перепад высоты	Количество добавочного хладагента для зарядки					
			11 - 20 м	21 - 30 м	31 - 40 м	41 - 50 м	51 - 60 м	61 - 75 м
SW40, 50	2 м - 40 м	-10 м	0,2 кг	0,4 кг	0,6 кг	—	—	—
SW75	2 м - 40 м	-10 м	0,4 кг	0,8 кг	1,4 кг	—	—	—
SW100, 120	2 м - 75 м	-30 м	0,2 кг	0,4 кг	1,0 кг	1,6 кг	2,2 кг	2,8 кг

Модель	Разрешенная длина трубы	Разрешенный перепад высоты	Количество добавочного хладагента для зарядки				
			31 - 40 м	41 - 50 м	51 - 60 м	61 - 70 м	71 - 80 м
SW160	2 м - 80 м	-30 м	0,9 кг	1,8 кг	2,7 кг	3,6 кг	Рассчитайте количество дополнительно загружаемого хладагента с помощью формулы
SW200	2 м - 80 м	-30 м	1,2 кг	2,4 кг	3,6 кг	4,8 кг	

Если длина превышает 70 м

Если общая длина трубопровода превышает 70 м, рассчитайте количество дополнительной загрузки с учетом следующих требований.
Примечание: Если при расчете Вы получаете отрицательное число (т. е., "минус" загрузки) или если результат расчетов меньше, чем "Количество дополнительной загрузки для 70 м", выполните дополнительную загрузку, используя "Количество дополнительной загрузки для 70 м".

Количество дополнительной загрузки (кг)	=	Главный трубопровод: общая длина жидкостной линии $\varnothing 12,7 \times 0,11$ $(м) \times 0,11$ (кг/м)	+	Главный трубопровод: общая длина жидкостной линии $\varnothing 9,52 \times 0,09$ (Газовая линия: $\varnothing 25,4$) $(м) \times 0,09$ (кг/м)	+	трубопровод: общая длина жидкостной линии $\varnothing 9,52 \times 0,06$ (Газовая линия: $\varnothing 15,88$) $(м) \times 0,06$ (кг/м)	+	трубопровод: общая длина жидкостной линии $\varnothing 6,35 \times 0,02$ $(м) \times 0,02$ (кг/м)	-	3,6 (кг)
---	---	--	---	--	---	---	---	--	---	----------

Количество дополнительной загрузки для 70 метров	SW160	3,6 кг
	SW200	4,8 кг

4. Прокладка труб хладагента

4.7. Предосторожности при использовании существующих труб для хладагента R22

- Чтобы определить, можно ли использовать существующие трубы и требуется ли устанавливать осушитель фильтра, обратитесь к таблице ниже.
- Если диаметр существующих труб отличается от указанного диаметра, обратитесь к материалам по технологическим данным, чтобы определить, можно ли использовать эти трубы.

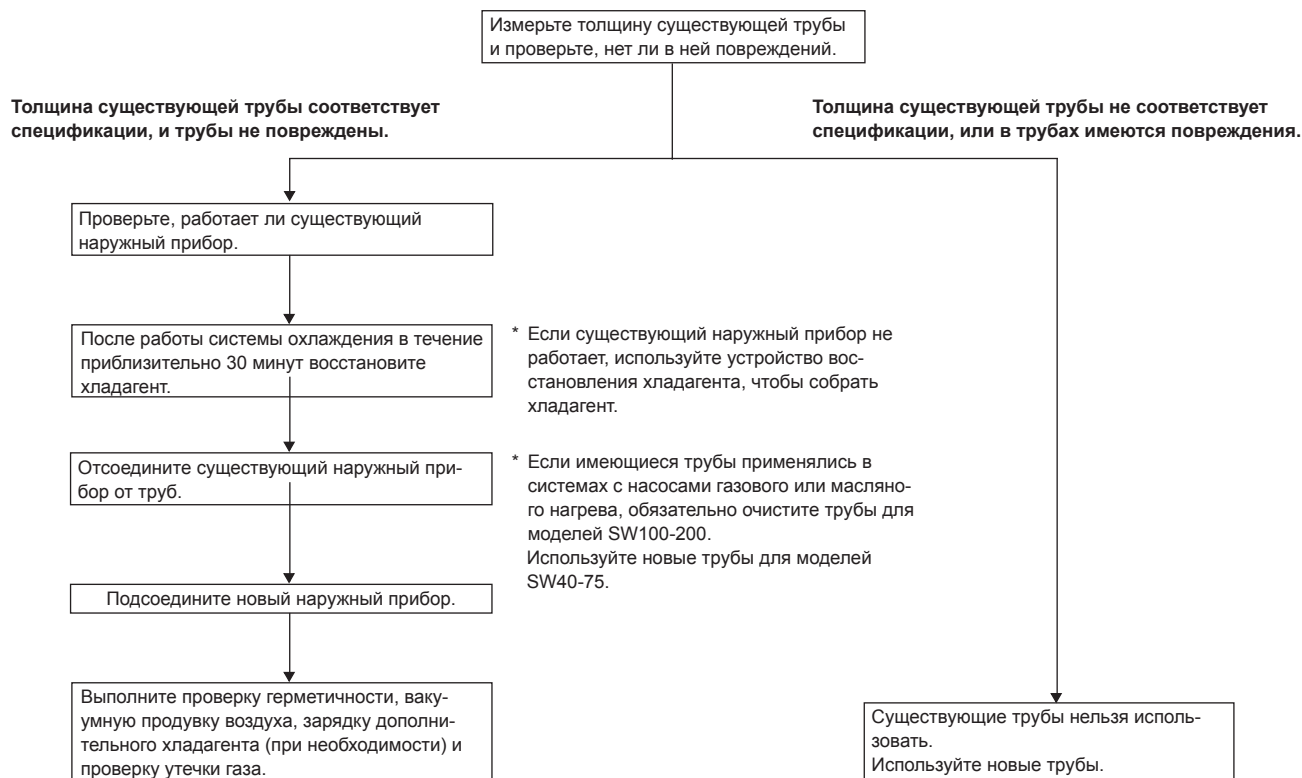

5. Дренажные трубы

Соединение дренажных труб наружного прибора

При необходимости дренажа используйте сливное гнездо или дренажный поддон (дополнительно).

	SW40, 50	SW75	SW100, 120	SW160, 200
Сливное гнездо	PAC-SG61DS-E			
Дренажный поддон	PAC-SG63DP-E	PAC-SG64DP-E		PAC-SH97DP-E

6. Прокладка водопроводных труб

Минимальный объем воды

Для работы контура охлаждения требуется объем воды, приведенный в таблице ниже.

Модель	Минимальный объем воды (л)
SW40	30
SW50	40
SW75	60
SW100	80
SW120	120
SW160	160
SW200	200

7. Электрические работы

7.1. Наружный прибор (Fig. 7-1, Fig. 7-2)

- ① Снимите защитную панель.
- ② Подсоедините кабели, как указано на Fig. 7-1 и Fig. 7-2.

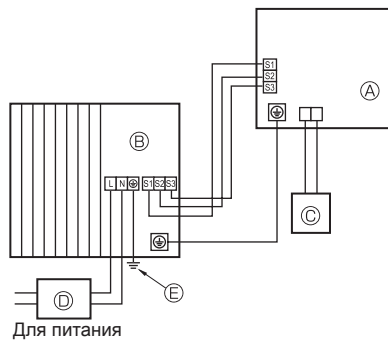
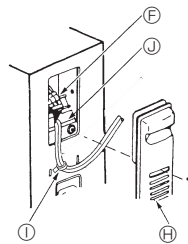

Fig. 7-1

- Ⓐ Внутренний прибор (Интерфейсный блок/ Контроллер темп. потока)
- Ⓑ Наружный прибор
- Ⓒ Пульт дистанционного управления
- Ⓓ Основной выключатель (Выключатель тока утечки на землю)
- Ⓔ Устройство заземление

■ SW40, 50V



■ SW75-200

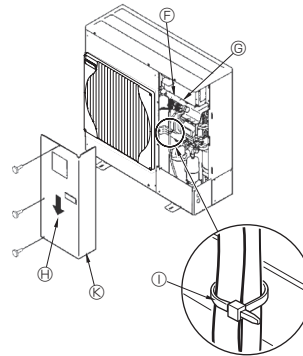
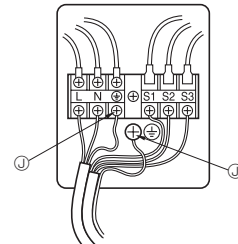
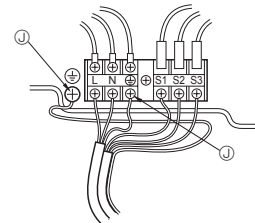

Fig. 7-2

■ SW40, 50V



■ SW75-120V



■ SW100-200Y

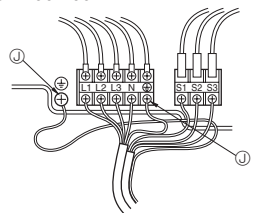

- Ⓔ Клемная колодка
- Ⓕ Клемная колодка внутреннего/наружного подключения (S1, S2, S3)
- Ⓖ Сервисная панель
- Ⓗ Клемма
- * Прокладывайте кабели таким образом, чтобы они не соприкасались с центром эксплуатационной панели или с газовым клапаном.
- Ⓙ Клеммы заземления
- Ⓚ Подсоедините кабели так, чтобы они не соприкасались с центром сервисной панели.

Примечание:
Если при обслуживании был снят защитный лист распределительной коробки, обязательно установите его на место.

⚠ Осторожно:
Обязательно установите N-линию. Отсутствие N-линии может привести к повреждению устройства.

7.2. Электропроводка на месте монтажа

Модель наружного прибора	SW40, 50V	SW75V	SW100V	SW120V	SW100, 120Y	SW160, 200Y	
Наружный прибор Электропитание	~N (однофазный), 50 Hz, 230 V	~N (однофазный), 50 Hz, 230 V	~N (однофазный), 50 Hz, 230 V	~N (однофазный), 50 Hz, 230 V	3N~ (3 ф 4 провода), 50 Hz, 400 V	3N~ (3 ф 4 провода), 50 Hz, 400 V	
Входная мощность внутреннего прибора Главный выключатель (Прерыватель) *1	16 A	25 A	32 A	40 A	16 A	32 A	
Электропроводка Провод № × размер (мм²)	Наружный прибор Электропитание	3 × Мин. 1,5	3 × Мин. 2,5	3 × Мин. 4	3 × Мин. 6	5 × Мин. 1,5	5 × Мин. 1,5
	Внутренний прибор-Наружный прибор *2	3 × 1,5 (полярный)	3 × 1,5 (полярный)	3 × 1,5 (полярный)	3 × 1,5 (полярный)	3 × 1,5 (полярный)	Длина кабеля 50 м: 3 × 4 (полярный)/ Длина кабеля 80 м: 3 × 6 (полярный)
	Заземление внутреннего/наружного прибора *2	1 × Мин. 1,5	1 × Мин. 1,5	1 × Мин. 1,5	1 × Мин. 1,5	1 × Мин. 1,5	1 × Мин. 2,5
	Пульт дистанционного управления - Внутренний прибор *3	2 × 0,3 (неполярный)	2 × 0,3 (неполярный)	2 × 0,3 (неполярный)	2 × 0,3 (неполярный)	2 × 0,3 (неполярный)	2 × 0,3 (неполярный)
Мощность Цепи	Наружный прибор L-N (однофазный)	AC 230 V	AC 230 V	AC 230 V	AC 230 V	AC 230 V	AC 230 V
	Наружный прибор L1-N, L2-N, L3-N (3 фазы) *4	AC 230 V	AC 230 V	AC 230 V	AC 230 V	AC 230 V	AC 230 V
	Внутренний прибор-Наружный прибор S1-S2 *4	DC 24 V	DC 24 V	DC 24 V	DC 24 V	DC 24 V	DC 24 V
	Внутренний прибор-Наружный прибор S2-S3 *4	DC 24 V	DC 24 V	DC 24 V	DC 24 V	DC 24 V	DC 24 V
Пульт дистанционного управления - Внутренний прибор *4	DC 12 V	DC 12 V	DC 12 V	DC 12 V	DC 12 V	DC 12 V	

*1. Используйте выключатель тока утечки на землю (NV) с расстоянием между контактами по крайней мере 3,0 мм для каждого полюса.

Убедитесь в том, что используемый прерыватель утечки тока совместим с более высокой гармоникой.

Всегда пользуйтесь прерывателем утечки тока, так как данный прибор оборудован инвертором.

Прерыватель утечки тока, несовместимый с более высокой гармоникой, может стать причиной неправильной работы инвертора.

*2. (SW40-120)

Макс. 45 м

Если используется 2,5 мм², макс. 50 м

Если используется 2,5 мм² и отдельный S3, макс. 80 м

(SW160, 200)

Макс. 80 м Предельный макс, включая все внутренние/ внутренние соединения составляет 80 м.

* И используйте один кабель для S1 и S2 и другой кабель для S3, как показано на рисунке.

*3. К аксессуару пульта дистанционного управления прилагается провод 10 м.

*4. Величины HE всегда измерены относительно земли.

Разница потенциалов выводов S3 и S2 составляет 24 В постоянного тока. Между выводами S3 и S1 нет электрической изоляции с помощью трансформатора или другого устройства.



7. Электрические работы

- Примечания:
1. Диаметр проводов должен соответствовать применимым местным и национальным нормам.
 2. Силовые кабели и кабели соединения Внутреннего/Наружного прибора не должны быть легче экранированного гибкого провода из полихлоропрена (модель 60245 IEC 57).
 3. Обязательно соедините кабели между Интерфейсным блоком/Контроллером темп. потока и наружным блоком непосредственно к приборам (промежуточные соединения не допускаются).
Промежуточные соединения могут приводить к ошибкам при передаче информации. Если в место промежуточного соединения попадет вода, то это может привести к недостаточной изоляции относительно земли или плохому электрическому контакту.
(Если необходимо промежуточное соединение, обязательно примите меры для предотвращения попадания воды на кабели.)
 4. Длина устанавливаемого кабеля заземления должна превышать длину других кабелей.
 5. Не выполняйте конструкцию системы таким образом, чтобы часто приходилось включать и выключать электропитание.

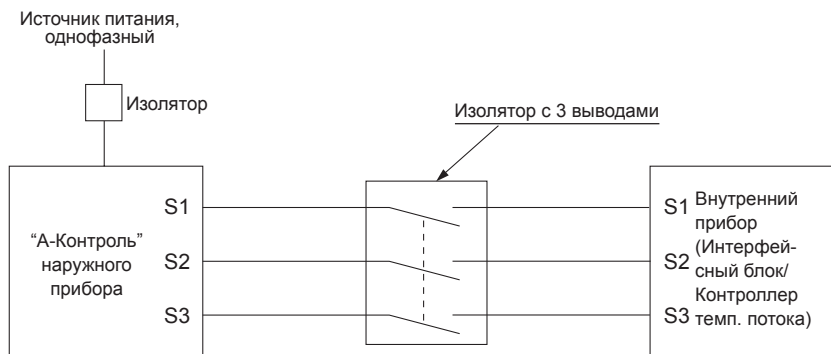

⚠ Предупреждение:

- В случае прокладки кабелей А-управления на выводе S3 имеется высоковольтный потенциал, связанный с конструкцией электрической цепи, в которой отсутствует изоляция между силовой линией и линией сигнала связи. Поэтому при проведении сервисного обслуживания отключите основной источник питания. Не прикасайтесь к контактам S1, S2, S3, когда подается питание. Если требуется использовать изолятор между наружным и внутренним блоками, используйте 3-полюсного типа.

Никогда не подсоединяйте внахлест силовой кабель или соединительный кабель внешнего питания. Это может привести к задымлению, возгоранию или неисправности.

КАБЕЛЬ ПОДКЛЮЧЕНИЯ ВНУТРЕННЕГО И ВНЕШНЕГО БЛОКОВ (SW160, 200)

Поперечное сечение кабеля	Размер провода (мм ²)	Количество проводов	Полярность	L (M)*6
Круглый	2,5	3	По часовой стрелке : S1-S2-S3 * Обратите внимание на желтую и зеленую полоски	(30) *2
Плоский	2,5	3	Неприменимо (Потому что центральный провод не имеет отделочной изоляции)	Неприменимо *5
Плоский	1,5	4	Слева направо : S1-разомкнуто-S2-S3	(18) *3
Круглый	2,5	4	По часовой стрелке : S1-S2-S3-разомкнуто * Подсоедините S1 и S3 на противоположном углу	(30) *4

*1 : Шнуры питания устройств должны отвечать, по меньшей мере, требованиям 60245 IEC или 227 IEC.

*2: В случае если имеется кабель с желтой и зеленой полосками.

*3: В случае подсоединения с обычной полярностью (S1-S2-S3), размер про-вода равен 1,5 мм².

*4: В случае подсоединения с обычной полярностью (S1-S2-S3).

*5: Если плоские кабели подсоединяются так, как показано на данном рисунке, их длина может составлять 30 м.



*6: Указанная длина кабеля приведена только в качестве справочного значения. Она может отличаться в зависимости от условий монтажа, влажности или материалов и т.п.

7.3. Настройка тока срабатывания автоматического выключателя (только для SW75)

Ток срабатывания автоматического выключателя может быть изменен при помощи DIP-переключателей SW7-4,5, расположенных на пульте управления.

SW7		Ток срабатывания автоматического выключателя	
4	5	Как для внутреннего прибора, так и для наружного прибора	Только для наружного прибора
OFF	OFF	25A (По умолчанию)	20A
OFF	ON	20A	16A
ON	ON	16A	—

*1. Осуществляйте настройку с выключателем питания прибора, установленным в положение OFF (Выкл.). Настройка становится действительной, когда включается питание.

*2. Могут накладываться ограничения на мощность при работе с высокой нагрузкой и пониженным током срабатывания автоматического выключателя.

8. Специальные функции

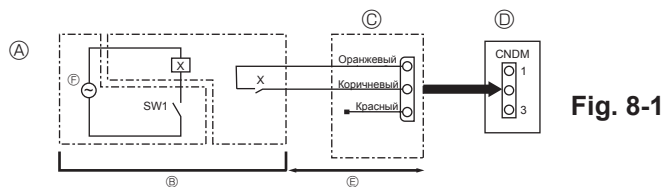

Fig. 8-1

- A Пример коммутационной схемы (режим низкого шума)
 B Размещение на месте
 C Внешний входной адаптер (PAC-SC36NA-E)
 X: Реле
 D Пульт управления наружным прибором
 E Максимум 10 м.
 F Питание на реле

8.1. Режим низкого шума (модификация “на месте”) (Fig. 8-1)

После выполнения нижеприведенной модификаций шум работы наружного прибора может быть уменьшен примерно на 3-4 дБ.

Режим низкого шума активируется после подключения отдельно поставляемого таймера или подключения контактного входа переключателя “ON/OFF” к разъему CNDM (также поставляется отдельно) на пульте управления наружного прибора.

- Эта возможность зависит от температуры и условий окружающей среды и т.д.
- ① При использовании внешнего входного адаптера (PAC-SC36NA-E) (поставляется отдельно) дополните электросхему как показано ниже.
- ② SW7-1 (Пульт управления наружным прибором): OFF
- ③ SW1 в положении ON: режим низкого шума
SW1 в положении OFF: обычный режим

8.2. Восстановление хладагента (откачка)

После перемещения внутреннего или наружного прибора выполните следующие действия для восстановления хладагента:

- ① Включите питание (автоматическим выключателем).
 - * После подачи питания удостоверьтесь, что на пульте дистанционного управления не отображается сообщение “CENTRALLY CONTROLLED”. Если отображается сообщение “CENTRALLY CONTROLLED”, то процедуру восстановления хладагента нельзя завершить обычным путем.
 - * Взаимодействие внешнего и внутреннего модулей начинается спустя 3 минуты после включения питания (автоматического выключателя). Начните откачку через 3-4 минуты после включения питания (автоматического выключателя).
 - * При управлении несколькими устройствами перед включением питания отключите проводку, соединяющую основной внутренний прибор с дополнительным внутренним прибором. Для получения дополнительных сведений см. руководство по установке внутреннего прибора.
- ② После закрытия запорного крана жидкости установите переключатель SWP на пульте управления наружного прибора в положение ON. Компрессор (наружный прибор) и вентиляторы (внутренний и наружные приборы) начинают работать, и начинается процедура восстановления хладагента. На пульте управления наружного прибора горят индикаторы LED1 и LED2.
 - * Устанавливайте переключатель SWP (кнопочного типа) в положение ON только при выключенном приборе. Однако даже если прибор остановлен, но переключатель SWP установлен в положение ON менее чем через 3 минуты после остановки компрессора, процедура восстановления хладагента не может быть выполнена. Подождите 3 минуты с момента остановки компрессора, и затем вновь установите переключатель SWP в положение ON.

- ③ Поскольку прибор автоматически останавливается через 2-3 минуты после завершения сбора охлаждающей жидкости (светодиод LED1 выключен, светодиод LED2 горит), следует быстро закрыть газовый запорный клапан. Если при остановленном наружном приборе светодиод LED1 светится, а светодиод LED2 не горит, сбор охлаждающей жидкости выполнен неправильно. Полностью откройте запорный клапан для жидкости, а потом повторите шаг ② через 3 минуты.
 - * Если сбор охлаждающей жидкости выполнен надлежащим образом (светодиод LED1 выключен, светодиод LED2 горит), прибор останется в выключенном состоянии, пока не будет выключено питание.
- ④ Отключите питание (автоматическим выключателем).
 - * Следует иметь в виду, что при использовании удлинительных труб слишком большой длины при большом количестве охлаждающей жидкости выполнить откачку, возможно, не удастся. При осуществлении операции откачки, убедитесь, что низкое давление упало примерно до 0 МПа (маном.).

⚠ Предупреждение:

При откачке охлаждающей жидкости, прежде чем отсоединить трубы, следует остановить компрессор. Попадание внутрь компрессора воздуха и т.п. может привести к взрыву.

9. Управление системой

Задайте адрес хладагента с помощью микропереключателя наружного прибора.

Настройка функций переключателя SW1

Настройка SW1	Адрес хладагента	Настройка SW1	Адрес хладагента
ON OFF <input type="checkbox"/> <input type="checkbox"/> <input type="checkbox"/> <input type="checkbox"/> <input type="checkbox"/> <input type="checkbox"/> <input type="checkbox"/> <input type="checkbox"/> 3 4 5 6 7	00	ON OFF <input type="checkbox"/> <input type="checkbox"/> <input type="checkbox"/> <input type="checkbox"/> <input type="checkbox"/> <input type="checkbox"/> <input type="checkbox"/> <input type="checkbox"/> 3 4 5 6 7	03
ON OFF <input type="checkbox"/> <input type="checkbox"/> <input type="checkbox"/> <input type="checkbox"/> <input type="checkbox"/> <input type="checkbox"/> <input type="checkbox"/> <input type="checkbox"/> 3 4 5 6 7	01	ON OFF <input type="checkbox"/> <input type="checkbox"/> <input type="checkbox"/> <input type="checkbox"/> <input type="checkbox"/> <input type="checkbox"/> <input type="checkbox"/> <input type="checkbox"/> 3 4 5 6 7	04
ON OFF <input type="checkbox"/> <input type="checkbox"/> <input type="checkbox"/> <input type="checkbox"/> <input type="checkbox"/> <input type="checkbox"/> <input type="checkbox"/> <input type="checkbox"/> 3 4 5 6 7	02	ON OFF <input type="checkbox"/> <input type="checkbox"/> <input type="checkbox"/> <input type="checkbox"/> <input type="checkbox"/> <input type="checkbox"/> <input type="checkbox"/> <input type="checkbox"/> 3 4 5 6 7	05

Примечание:

- Можно подключать до 6 приборов.
- Все подключаемые приборы должны быть одной модели.
- Чтобы настроить микропереключатель внутреннего прибора, см. руководство по установке внутреннего прибора.

10. Спецификации

			SW40	SW50	SW75	SW100	SW120	SW160	SW200
Уровень шума (Замеры выполнены при номинальной рабочей частоте)									
SPL	Обогрев	дБ(А)	45	46	51	54	54	62	62
	Охлаждение	дБ(А)	45	46	48	50	51	58	60
PWL	Обогрев	дБ(А)	62	63	69	70	72	78	78

Innhold

1. Sikkerhetsregler	134	6. Vannrørlegging	141
2. Installasjonssted	135	7. Elektrisk arbeid	142
3. Installasjon av utendørsenheten	137	9. Spesialfunksjoner	144
4. Installere kjølemiddelrørlegging	137	10. Systemkontroll	144
5. Avløpsrørlegging	141	11. Spesifikasjoner	144



Merk: Dette symbolmerket er kun for EU-land.

Dette symbolmerket er i henhold til direktiv 2012/19/EU artikkel 14 Informasjon for brukere og Vedlegg IX.

Ditt MITSUBISHI ELECTRIC-produkt er designet og produsert med materialer og komponenter av høy kvalitet som kan resirkuleres og gjenbrukes.

Dette symbolet betyr at det elektriske og elektroniske utstyret ikke skal kastes som vanlig husholdningsavfall ved slutten av levetiden.

Kast dette utstyret ved det lokale kommunale avfallsinnsamlings-/resirkuleringscenteret.

I EU finnes egne innsamlingsystemer for brukt elektrisk og elektronisk utstyr.

Hjelp oss til å bevare miljøet vårt!

⚠ Forsiktig:

• Ikke luft ut R410A til atmosfæren:

• R410A er en fluorintilsatt drivhusgass som dekkes av Kyoto-protokollen med et globalt oppvarmingspotensiale (GWP)=1975.

1. Sikkerhetsregler

- ▶ Før du installerer enheten, se til at du leser alle "Sikkerhetsregler".
 - ▶ Rapportert til eller få tillatelse av forsyningsautoriteten før tilkobling til systemet.
 - ▶ Utstyr i samsvar med IEC/EN 61000-3-12 (PUHZ-SW100/120VHA)
 - ▶ PUHZ-SW160, 200YKA
- "Dette utstyret er i samsvar med IEC 61000-3-12 forutsatt at kortslutningsstrøm Ssc er større enn eller lik Ssc (* 1) i skjæringspunktet mellom brukerens forsyning og det offentlige systemet. Det er installatøren eller brukeren av utstyrets ansvar å sikre, gjennom rådføring med operatøren av distribusjonsnettet hvis nødvendig, at utstyret bare er koblet til en strømforsyning med en kortslutningsstrøm Ssc som er større enn eller lik Ssc (* 1) Ssc (* 1)"

Modell	Ssc (MVA)
PUHZ-SW160YKA	1,35
PUHZ-SW200YKA	1,49

⚠ Advarsel:

- Enheten skal ikke installeres av brukeren. Be en forhandler eller en autorisert tekniker om å installere enheten. Hvis enheten installeres feil, kan dette forårsake vannlekkasje, elektrisk støt eller brann.
- For installasjonsarbeid må du følge instruksjonene i installasjonshåndboken og bruke verktøy og rørkomponenter som er spesifikt laget for bruk med R410A-kjølemiddel. R410A-kjølemiddelet i HFC-systemet er under 1,6 ganger trykket til vanlige kjølemidler. Hvis rørkomponenter som ikke er utformet for R410A-kjølemiddelet brukes, og enheten ikke er installert riktig, kan rør spreke og forårsake skade på personer eller gjenstander. I tillegg kan det oppstå lekkasje, elektrisk støt og brann.
- Enheten må installeres i henhold til instruksjonene for å minimere risikoen for skade ved jordskjelv, tyfoner eller sterke vinder. Enhver uriktig installert enhet kan falle ned og forårsake skade på gjenstander eller personer.
- Enheten må installeres på sikker måte på en konstruksjon som tåler vekten til enheten. Hvis enheten monteres på en ustabil konstruksjon, kan den falle ned og forårsake skade på gjenstander eller personer.
- Hvis utendørsenheten installeres i et lite rom, må det tas tiltak for å forhindre at kjølemiddelkonsentrasjonen i rommet overskrider den sikre grensen i tilfelle kjølemiddel lekkasje. Forhør deg med en forhandler vedrørende egnede tiltak for å forhindre at den tillatte konsentrasjonen overskrides. Hvis kjølemiddelet skulle lekke ut og forårsake at konsentrasjonsgrensen overskrides, kan det føre til fare på grunn av manglende oksygen i rommet.
- Luft ut rommet hvis det lekker ut kjølemiddel under bruk. Hvis kjølemiddel kommer i kontakt med en flamme, vil det frigis giftige gasser.
- Alt elektrisk arbeid må utføres av en kvalifisert tekniker i henhold til lokale forskrifter og anvisningene i denne håndboken. Enhetene må få strøm fra en dedikert strømforsyning, og det må brukes korrekt spenning og kretsbytere. Kraftlinjer med utilstrekkelig kapasitet eller uriktig elektrisk arbeid kan føre til elektrisk støt eller brann.
- Bruk kobberfosfor C1220 for sømløse rør i kobber og kobberlegeringer til å koble sammen kuldemedierørene. Hvis rørene ikke er riktig tilkoblet, vil enheten ikke være riktig jordnet, og det kan føre til elektrisk støt.

⚠ Advarsel:

Beskriver forholdsregler som må overholdes for å unngå fare for personskade eller dødsfall.

⚠ Forsiktig:

Beskriver forholdsregler som må overholdes for å unngå skader på enheten. Etter at installasjonsarbeidet er fullført, forklar "Sikkerhetsregler", bruk og vedlikehold av enheten for kunden, basert på informasjonen i brukerhåndboken, og utfør testkjøringen for å sikre normal drift. Både installasjonshåndboken og brukerhåndboken må gis til brukeren for oppbevaring. Disse håndbøkene må viderefordles til etterfølgende brukere.

⚡ : Indikerer en del som må jordes.

⚠ Advarsel:

Les nøye etikettene som er festet på hovedenheten.

- Bruk kun de spesifiserte kablene for kabling. Kabeltilkoblingene må gjøres på sikker måte uten og uten trykk på terminaltilkoblingene. Splis aldri kabler for kabling (med mindre det er indikert i dette dokumentet). Hvis disse instruksjonene ikke følges, kan det føre til overoppheting eller brann.
- Dekselpanelet for terminalblokken på utendørsenheten må være godt festet. Hvis dekselpanelet er feilmontert, kan det komme støv og fuktighet inn i enheten, og dette kan forårsake elektrisk støt eller brann.
- Ved installering eller flytting, eller ved utføring av service på utendørsenheten, skal det kun brukes det spesifiserte kjølemiddelet (R410A) for å lade kjølelinjene. Ikke bland med noe annet kuldemiddel og ikke la luft være igjen i linjene. Dersom luft blandes med kjølemiddelet, kan det føre til unormalt høyt trykk i kjølemiddellinjen, som igjen kan resultere i en eksplosjon eller andre farlige situasjoner. Bruken av noe annet kjølemiddel enn det som er spesifisert for systemet, vil forårsake mekanisk feil, systemfeil eller svikt av enheten. I verste fall kan dette gjøre det svært vanskelig å opprettholde produktsikkerheten.
- Bruk kun tilbehør som er autorisert av Mitsubishi Electric, og få en forhandler eller en autorisert tekniker til å installere det. Hvis tilbehøret installeres feil, kan dette forårsake vannlekkasje, elektrisk støt eller brann.
- Ikke endre enheten. Forhør deg med en forhandler for reparasjoner. Hvis endringer eller reparasjoner ikke utføres riktig, kan dette forårsake vannlekkasje, elektrisk støt eller brann.
- Brukeren skal aldri gjøre forsøk på å reparere enheten eller overføre den til et annet sted. Hvis enheten installeres feil, kan dette forårsake vannlekkasje, elektrisk støt eller brann. Hvis utendørsenheten må repareres eller flyttes, få en forhandler eller en autorisert tekniker til å gjøre dette.
- Etter at installasjonen har blitt fullført, se til at kjølemiddelet ikke lekker. Hvis det lekker kjølemiddel inn i rommet og det kommer i kontakt med flammen på et varmeapparat eller en bærbar komfyr, vil det frigis giftige gasser.

1.1. Før installering

⚠ Forsiktig:

- Ikke bruk enheten i et uvanlig miljø. Hvis utendørsenheten er installert i områder som utsettes for damp, flyktig olje (inkludert maskinolje) eller svovelsyre, eller hvis den utsettes for saltholdig luft, slik som ved sjøen, eller dekkes til med snø, kan ytelsen reduseres betydelig, og de innvendige delene kan skades.
- Ikke installer enheten der det kan lekke ut, produseres, strømme eller samles opp brennbare gasser. Hvis brennbar gass samles opp rundt enheten, kan dette føre til brann eller eksplosjon.

- Utendørsenheten produserer kondensat i løpet av oppvarmingsdriften. Se til å opprette avløp rundt utendørsenheten hvis slik kondens sannsynligvis vil forårsake skade.
- Ved installering av enheten på et sykehus eller kommunikasjonskontor, vær forberedt på støv og elektronisk interferens. Omformere, husholdningsapparater, medisinsk utstyr med høy frekvens og radiokommunikasjonsutstyr kan gjøre at utendørsenheten ikke fungerer riktig eller svikter. Utendørsenheten kan også påvirke medisinsk utstyr, forstyrre medisinsk pleie- og kommunikasjonsutstyr, skade skjermvisningskvaliteten.

1. Sikkerhetsregler

1.2. Før installasjon (flytting)

⚠ Forsiktig:

- Vær ekstremt forsiktig når du transporterer eller installerer enhetene. Enheten må håndteres av to eller flere personer, da den veier 20 kg eller mer. Ikke hold etter emballasjebåndene. Bruk vernehansker til å pakke ut enheten fra emballasjen og til å flytte den, for å unngå at hendene dine skades av ribbene eller kanten på andre deler.
- Se til at emballasjematerialet bortskaffes på sikker måte. Emballasjematerialene, slik som spikre og andre metall- eller tredeler, kan forårsake stikk-skader eller andre skader.

1.3. Før elektrisk arbeid

⚠ Forsiktig:

- Se til å installere kretsbytere. Hvis de ikke er installert, kan det forårsake elektrisk støt.
- For strømlinjene bruk standardkabler med tilstrekkelig kapasitet. Ellers kan det forårsake kortslutning, overoppheting eller brann.
- Ved installering av strømlinjene, ikke påfør strekk på kablene. Hvis tilkoblingene er løst, kan kablene slenge eller brytes, og det kan føre til overoppheting eller brann.

1.4. Før testkjøringen startes

⚠ Forsiktig:

- Slå på hovedstrømbryteren mer enn 12 timer før driften startes. Start av driften umiddelbart etter at strømbryteren er slått på, kan påføre de innvendige delene alvorlig skade. Hold hovedstrømbryteren slått på i løpet av driftsesongen.
- Før driften startes, kontroller at alle paneler, vern og andre beskyttende deler er riktig installert. Roterende eller varme deler eller deler med høy spenning kan forårsake personskader.
- Ikke berør noen bryter med våte hender. Dette kan forårsake elektrisk støt.

1.5. Bruk av utendørsenheter med R410A-kjølemiddel

⚠ Forsiktig:

- Bruk kobberfosfor C1220 for sømløse rør i kobber og kobberlegeringer til å koble sammen kuldemedierørene. Påse at rørene er rene på innsiden og ikke inneholder skadelige, forurensende stoffer slik som svovelholdige stoffer, oksidanter, rusk eller støv. Bruk rør med den spesifiserte tykkelsen. (Se 4.1.) Merk følgende dersom rør som ledet R22-kuldemedium skal gjenbrukes.
 - Bytt ut de eksisterende kragemutrene og foreta utkraging av de utkragede delene igjen.
 - Bruk ikke tynne rør. (Se 4.1.)
- Lagre rørene som skal brukes under installasjonen innendørs og hold begge endene av rørene forseglet inntil like før lodding. (La vinkelødd etc. ligge i emballasjen.) Dersom støv, rust eller fuktighet kommer inn i kuldemedielinjene, kan det resultere i oljeforringelse eller kompressorsvikt.
- Bruk esterolje, eterisk olje eller alkylbenzenolje (liten mengde) som kuldemedieolje til å påføre de utsprede delene. Dersom mineralolje blandes i kuldemedieoljen, kan det føre til oljeforringelse.

- Basen og påmontert utstyr på utendørsenheter må kontrolleres periodisk for å sikre at den ikke er løs, sprukket eller skadet. Hvis slike defekter ikke korrigeres, kan enheten falle ned og forårsake skade på gjenstander eller personer.
- Ikke rengjør utendørsenheter med vann. Dette kan forårsake elektrisk støt.
- Trekk til alle kragemuttre etter spesifikasjonen ved bruk av momentnøkkel. Hvis de trekkes til for mye, kan kragemutteren ødelegges etter en lengre tid, og kjølemiddel kan lekke ut.

- Se til å jorde enheten. Ikke koble jordingsledningen til gass- eller vannrør, lynstenger eller telefonjordingslinjer. Hvis enheten ikke er riktig jordnet, kan det forårsake elektrisk støt.
- Bruk kretsbyterne (jordingsfeilbryter, isolasjonsbryter (+B-sikring) og støpt huskretsbyter) med den spesifiserte kapasiteten. Hvis kretsbyterens kapasitet er større enn den spesifiserte kapasiteten, kan det føre til svikt eller brann.

- Ikke berør kjølemiddelrørene med bare hender under drift. Kjølemiddelrørene er varme eller kalde, avhengig av tilstanden til det strømmende kjølemiddelet. Hvis du berører rørene, kan det føre til forbrenninger eller forfrysninger.
- Etter å ha stoppet driften, se til å vente i minst fem minutter før du slår av hovedstrømbryteren. Ellers kan det forårsake vannlekkasje eller svikt.

- Ikke bruk annet kjølemiddel enn R410A. Hvis et annet kjølemiddel er brukt, vil klorinen forårsake at oljen forringes.
- Bruk følgende verktøy som er utformet spesielt for bruk med R410A-kjølemiddel. Følgende verktøy trengs for å bruke R410A-kjølemiddel. Ta kontakt med din nærmeste forhandler dersom du har spørsmål.

Verktøy (for R410A)	
Målemanifold	Utkragingsverktøy
Ladeslange	Måler for størrelsejustering
Gasslekkasjedetektor	Vakuumpumpeadapter
Stillbar momentnøkkel	Elektronisk vekt for påfylling av kjølemiddel

- Sørg for å bruke riktige verktøy. Dersom støv, rust eller fuktighet kommer inn i kuldemedielinjene, kan det resultere i forringelse av kuldemedieoljen.
- Ikke bruk en ladesylinder. Hvis det brukes en ladesylinder, vil sammensetningen av kjølemiddelet endres og effektiviteten vil reduseres.

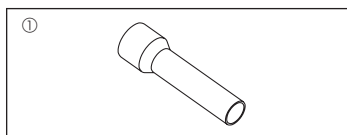

Fig. 1-1

1.6. Tilbehør til utendørsenheter (Fig. 1-1) (SW160, 200)

Delene som vises til venstre, er tilbehør til denne enheten, og de er festet til innsiden av servicepanelet.

- ① Forbindelsesrør.....x1
- (1) Fest utkragingmutteren som er fjernet fra kuleventilen, til forbindelsesrøret og utfør utkragingarbeid.
- (2) Forbindelsesrøret og røret som er klargjort på stedet, må være loddet i oksidasjonsfri tilstand.
- (3) Når rørene har blitt loddet, kobles forbindelsesrøret til kuleventilen i enheten med utkragingstilkobling.
 - * Forbindelsesrøret må aldri kobles til kuleventilen før lodding. Enkelte deler kan bli brent, og det kan oppstå lekkasje av kuldemedium.

2. Installasjonssted

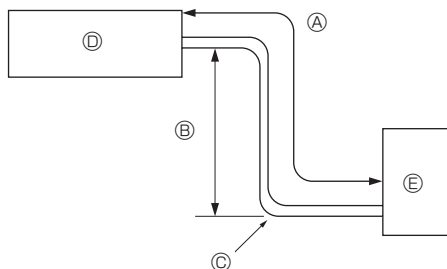

Fig. 2-1

2.1. Kjølemiddelrør (fig. 2-1)

► Kontroller at forskjellen mellom høydene på innendørs- og utendørsenheter, lengden på kjølemiddelrøret og antallet bøyninger på røret er innen de grensene som er oppgitt nedenfor.

Modell	Ⓐ Rørlengde (enveis)	Ⓑ Høyde forskjell	Ⓒ Antall bøyninger (én vei)
SW40, 50, 75	2 m - 40 m	Maks. 10 m	Maks. 15
SW100, 120	2 m - 75 m	Maks. 30 m	Maks. 15
SW160, 200	2 m - 80 m	Maks. 30 m	Maks. 15

- Høydeforskjellbegrensninger er bindende, uansett enhet, innendørs eller utendørs, som er posisjonert høyere.
 - Ⓐ Innendørsenhet
 - Ⓑ Utendørsenhet

2. Installasjonssted

■ SW40, 50

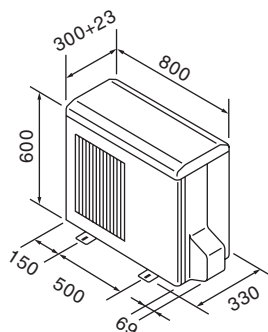

■ SW75, 100, 120, 160, 200

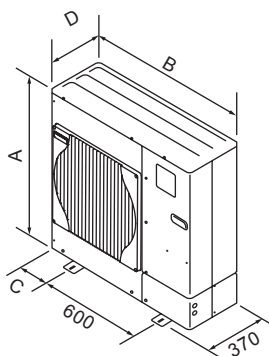

Modell	A (mm)	B (mm)	C (mm)	D (mm)
SW75	943	950	175	330 + 30
SW100	1350	950	175	330 + 30
SW120	1350	950	175	330 + 30
SW160	1338	1050	225	330 + 40
SW200	1338	1050	225	330 + 40

Fig. 2-2

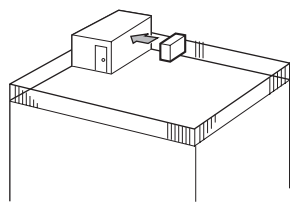

Fig. 2-3

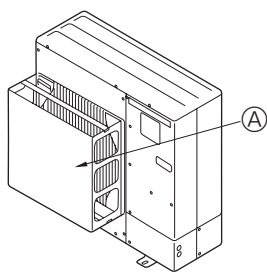

Fig. 2-4

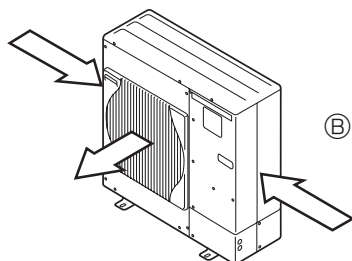

Fig. 2-5

2.2. Installasjonssted for utendørsenhet

- Unngå plasseringer som utsettes for direkte sollys eller andre varmekilder.
- Velg et sted der støyen som avgis av enheten ikke vil forstyrre naboer.
- Velg en plassering der enkel kabling og rørtilgang til strømkilden og innendørsenheten er tilgjengelig.
- Unngå steder der det kan lekke ut, produseres, strømmes eller samles opp brennbare gasser.
- Merk at det kan renne vann fra enheten under drift.
- Velg et flatt sted som tåler enhetens vekt og vibrasjon.
- Unngå steder der enheten kan dekket med snø. I områder der det forventes stort snøfall, må det tas spesielle forholdsregler for å forhindre at snøen blokkerer luftinntaket eller blåser rett mot dette, for eksempel ved å installere enheten i en høyere posisjon eller installere en hette på luftinntaket. Denne kan redusere luftstrømmen og det kan hende at enheten ikke virker riktig.
- Unngå steder som utsettes for olje, damp eller svovelgass.
- Bruk transporthåndtakene på utendørsenheten for å transportere enheten. Hvis enheten bæres fra bunnen, kan hender eller fingre bli klemt.

2.3. Utvendige mål (utendørsenhet) (fig. 2-2)

2.4. Ventilasjon og serviceplass

2.4.1. Installasjon på vindfullt sted

Hvis utendørsenheten installeres på et tak eller et annet sted der enheten er ubeskyttet mot vind, plasser luftutslippet på enheten slik at det ikke utsettes direkte for sterke vinder. Sterk vind som kommer inn i luftutslippet kan hemme den normale luftstrømmen og forårsake en feilfunksjon.

Følgende viser tre eksempler på forholdsregler mot sterke vinder.

- ① Rett luftutslippet mot nærmeste tilgjengelige vegg, hold en avstand på omtrent 50 cm. (Fig. 2-3)
- ② Installer en ekstra luftføring hvis enheten installeres på et sted der sterke vinder, slik som en tyfon osv. kan blåse direkte inn i luftutslippet. (Fig. 2-4)
 - Ⓐ Airutslippføring
- ③ Posisjoner enheten slik at luftutslippet kan blåse i rett vinkel for sesongvindretningen, hvis mulig. (Fig. 2-5)
 - Ⓑ Vindretning

2.4.2. Ved installering av en enkelt dørenhet (se siste side)

Minimumsmål er som følger, unntatt maks., som betyr maksimale mål som er indikert.

Tall i parentes er for SW100-, 200-modeller.

Se figurene for hvert tilfelle.

- ① Hindringer kun bak (fig. 2-6)
- ② Hindringer kun bak og ovenfor (fig. 2-7)
- ③ Hindringer kun bak og ovenfor (fig. 2-8)
 - * 350 for SW40, 50.
- ④ Hindringer kun foran (fig. 2-9)
 - * Ved bruk av en ekstra luftutslippføring er klaringen for SW100-, 200-modeller 500 mm eller mer.
- ⑤ Hindringer kun foran og bak (fig. 2-10)
 - * Ved bruk av en ekstra luftutslippføring er klaringen for SW100-, 200-modeller 500 mm eller mer.
- ⑥ Hindringer kun bak, på sidene og ovenfor (fig. 2-11)
 - * 350 for SW40, 50.
 - Ikke installer de ekstra luftutslippføringene for oppoverluftstrøm.

2.4.3. Ved installering av flere utendørsenheter (se siste side)

Nødvendig plass mellom enhetene: 350 mm for SW40, 50, 10 mm for SW75-120 og 50 mm for SW160, 200.

Tall i parentes er for SW100-, 200-modeller.

- ① Hindringer kun bak (fig. 2-12)
- ② Hindringer kun bak og ovenfor (fig. 2-13)
 - Det skal ikke installeres mer enn 3 enheter side ved side. La det i tillegg være plass slik som vist.
 - Ikke installer de ekstra luftutslippføringene for oppoverluftstrøm.
- ③ Hindringer kun foran (fig. 2-14)
 - * Ved bruk av en ekstra luftutslippføring er klaringen for SW100-, 200-modeller 1000 mm eller mer.
- ④ Hindringer kun foran og bak (fig. 2-15)
 - * Ved bruk av en ekstra luftutslippføring er klaringen for SW100-, 200-modeller 1000 mm eller mer.
- ⑤ Enkel parallellenhetsordning (fig. 2-16)
 - * Ved bruk av en ekstra luftutslippføring som er installert for oppoverluftstrøm, er klaringen 500 (1000) mm eller mer.
- ⑥ Ordning av flere parallellenheter (fig. 2-17)
 - * Ved bruk av en ekstra luftutslippføring som er installert for oppoverluftstrøm, er klaringen 1000 (1500) mm eller mer.
- ⑦ Ordning av stablet enhet (fig. 2-18)
 - Enhetene kan stables med opptil to enheter i høyden.
 - Det skal ikke installeres mer enn 2 stablede enheter side ved side. La det i tillegg være plass slik som vist.

3. Installering av utendørsenheten

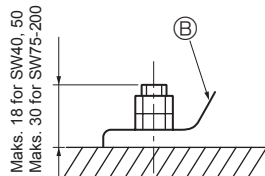
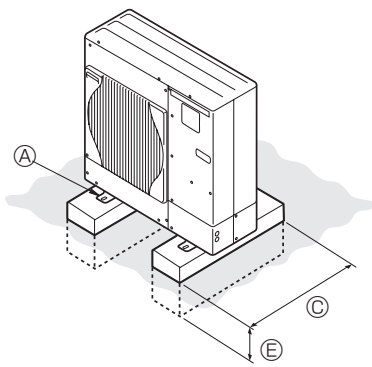

- A M10-bolt (3/8")
- B Sokkel
- C Så lenge som mulig
- D Ventil
- E Sett dypt i jorden

(mm)

- Se til at du installerer enheten på en solid, jevn overflate for å forhindre klaprelyder under drift. (Fig. 3-1)

<Fundamentspesifikasjoner>

Fundamentbolt	M10 (3/8")
Tykkelsen på betong	120 mm
Lengde på bolt	70 mm
Vektbærende kapasitet	320 kg

- Se til at lengden på fundamentboltene er innenfor 30 mm fra bunnsflaten på basen.

- Fest basen på enheten godt med fire M10 fundamentbolter på solide steder.

Installering av utendørsenheten

- Ikke blokker ventilen. Hvis ventilen er blokkert, vil driften forhindres, og enheten kan svikte.
- I tillegg til enhetsbasen, bruk installasjonshullene på baksiden av enheten til å feste kabler osv. hvis nødvendig for å installere enheten. Bruk selvgjengende skruer (Ø 5 x 15 mm eller mindre) og installer på stedet.

⚠ Advarsel:

- Enheden må installeres på sikker måte på en konstruksjon som tåler vekten til enheten. Hvis enheten monteres på en ustabil konstruksjon, kan den falle ned og forårsake skade på gjenstander eller personer.
- Enheden må installeres i henhold til instruksjonene for å minimere risikoen for skade ved jordskjelv, tyfoner eller sterke vinder. Enhver uriktig installert enhet kan falle ned og forårsake skade på gjenstander eller personer.

■ SW40, 50

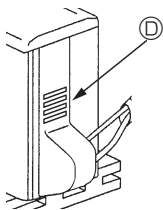

■ SW75-120



■ SW160, 200

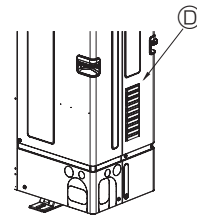

■ SW40, 50

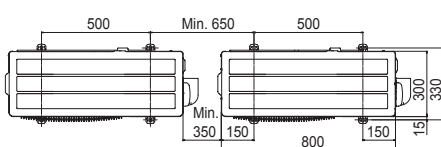

■ SW75-120

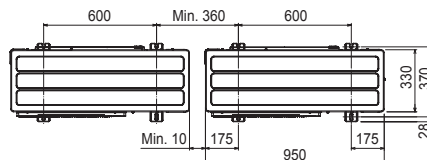
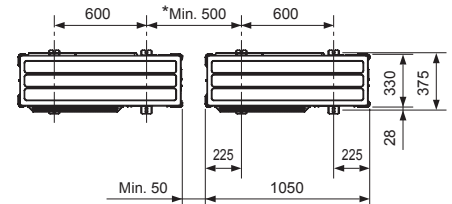

Fig. 3-1

■ SW160, 200



*Ved installasjon av en enkelt utendørsenhet må avstanden være 15 mm eller mer.

4. Installere kjølemiddelrørlegging

4.1. Forholdsregler for enheter som bruker R410A-kjølemiddel

- Se 1.5 for forholdsregler som ikke er inkludert nedenfor vedrørende bruk av utendørsenheter med R410A-kjølemiddel.
- Bruk esterolje, eterisk olje eller alkylbenzenolje (liten mengde) som kuldemedieolje til å påføre de utsprede delene.
- Bruk kobberfosfor C1220 for sømløse rør i kobber og kobberlegeringer til å koble sammen kuldemedierørene. Bruk kuldemedierør med tykkelse som spesifisert i tabellen under. Påse at rørene er rene på innsiden og ikke inneholder skadelige, forurensende stoffer slik som svovelholdige stoffer, oksidanter, rusk eller støv. Bruk alltid ikke-oksidierende lodding når rørende loddes, ellers vil kompressoren bli skadet.

⚠ Advarsel:

Ved installering eller flytting, eller ved utføring av service på utendørsenheten, skal det kun brukes det spesifiserte kjølemiddelet (R410A) for å lade kjølelinjene. Ikke bland med noe annet kuldemedie og ikke la luft være igjen i linjene.

Dersom luft blandes med kjølemiddelet, kan det føre til unormalt høyt trykk i kjølemiddellinjen, som igjen kan resultere i en eksplosjon eller andre farlige situasjoner.

Bruken av noe annet kjølemiddel enn det som er spesifisert for systemet, vil forårsake mekanisk feil, systemfeil eller svikt av enheten. I verste fall kan dette gjøre det svært vanskelig å opprettholde produktsikkerheten.

Rørstørrelse (mm)	φ6,35	φ9,52	φ12,7	φ15,88	φ19,05	φ22,2	φ25,4	φ28,58
Tykkelse (mm)	0,8	0,8	0,8	1,0	1,0	1,0	1,0	1,0

- Ikke bruk rør som er tynnere enn de som er spesifisert over.
- Bruk 1/2 H eller H-rør hvis diameteren er 19,05 mm eller større.

4. Installere kjølemiddelrørlegging

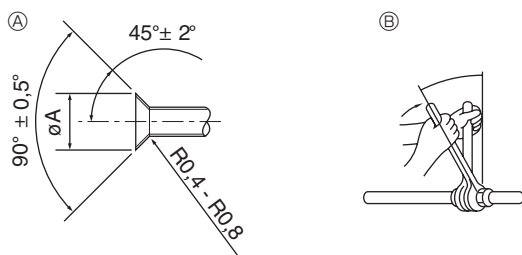

- Ⓐ Mål for kragekutting
Ⓑ Tiltrekkingsmoment for kragemutter

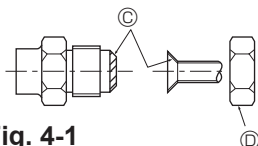

Fig. 4-1

Ⓐ (Fig. 4-1)

Kobberrør YD (mm)	Utkragingsmål ØA-mål (mm)
Ø 6,35	8,7 - 9,1
Ø 9,52	12,8 - 13,2
Ø 12,7	16,2 - 16,6
Ø 15,88	19,3 - 19,7
Ø 19,05	23,6 - 24,0

Ⓑ (Fig. 4-1)

Kobberrør YD (mm)	Kragemutter YD (mm)	Tiltrekkingsmoment (N·m)
Ø 6,35	17	14 - 18
Ø 6,35	22	34 - 42
Ø 9,52	22	34 - 42
Ø 12,7	26	49 - 61
Ø 12,7	29	68 - 82
Ø 15,88	29	68 - 82
Ø 15,88	36	100 - 120
Ø 19,05	36	100 - 120

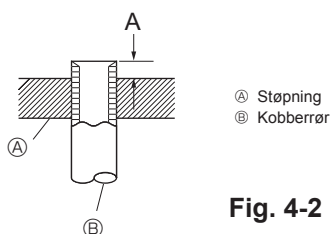

Fig. 4-2

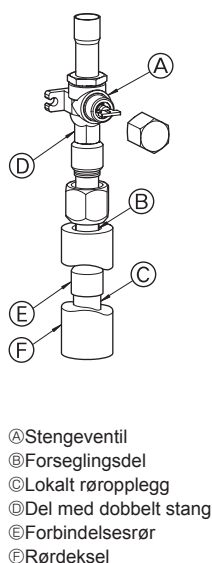

Fig. 4-3

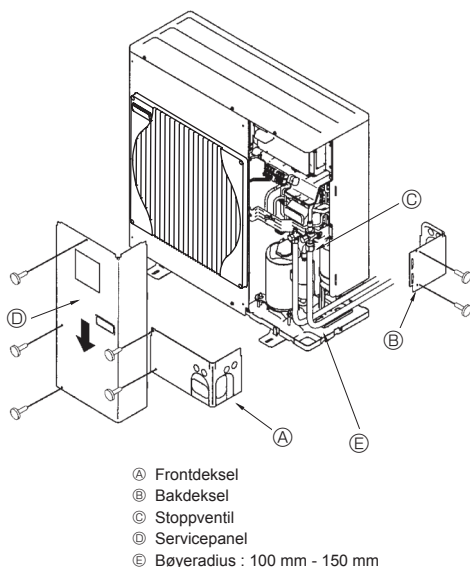

Fig. 4-4

- Ⓐ Stengeventil
Ⓑ Forseglingsdel
Ⓒ Lokalt røropplegg
Ⓓ Del med dobbelt stang
Ⓔ Forbindelsesrør
Ⓕ Rørdeksel

- Ⓐ Frontdeksel
Ⓑ Bakdeksel
Ⓒ Stoppventil
Ⓓ Servicepanel
Ⓔ Bøyeradius : 100 mm - 150 mm

4.2. Vannrørtilkobling (fig. 4-1)

- Ved bruk av kommersielt tilgjengelige kobberør, må væske- og gassrør dekkes med kommersielt tilgjengelige isolasjonsmaterialer (varmefaste til 100 °C eller mer, tykkelse på 12 mm eller mer). Direkte berøring av nakne rør kan resultere i brannskader eller frostskafer.
- Innendørsdelene av avløpsrøret skal være innpakket med isolasjonsmaterialer av polyetylen (spesifikk gravitet på 0,03, tykkelse på 9 mm eller mer).
- Påfør et tynt lag av kuldemedieolje på røret og og skjøtets sete før kragemutteren strammes. Ⓐ
- Bruk to skrunøkler til å stramme rørbindinger. Ⓑ
- Bruk lekkasjedetektor eller såpevann for å kontrollere etter gasslekkasjer etter at tilkoblingene er fullført.
- Påfør kjølemaskinolje over hele utkragingsoverflaten. Ⓒ
- Bruk kragemutterne for følgende rørstørrelse. Ⓓ

		SW40, 50	SW75	SW100, 120	SW160	SW200
Gasside	Rørstørrelse (mm)	φ12,7	φ15,88	φ15,88	φ25,4	φ25,4
Væske-side	Rørstørrelse (mm)	φ6,35	φ9,52	φ9,52	φ9,52	φ12,7

- Når rørene bøyes, vær forsiktig så du ikke ødelegger dem. Bøyningsradius på 100 mm til 150 mm er tilstrekkelig.
- Pass på at rørene ikke berører kompressoren. Unormal støy eller vibrasjon kan oppstå.
- ① Rørene må tilkobles ved å starte fra innendørsenheten. Kragemutterne må trekkes til med en momentnøkkel.
- ② Vid ut væskerørene og gassrørene og påfør et tynt lag av kjølemiddelolje (påført på stedet).
- Når det brukes vanlig rørtetting, se tabell 1 for utvidning av R410A-kjølemiddelrør. Størrelsejusteringsmåleren kan brukes til å bekrefte A-mål.
- ③ Bruk følgende fremgangsmåte for å koble til røropplegg på gass-siden. (Fig.4-3) (SW160/200)
 - 1 Lodd forbindelsesrøret Ⓔ, som følger med utendørsenheten, med lokalt anskaffet loddeutstyr, og lokalt røropplegg Ⓒ uten oksygen.
 - 2 Koble forbindelsesrøret Ⓔ til stengeventilen på gass-siden. Bruk 2 skrunøkler til å stramme utkragingmutteren.
 - * Hvis rekkefølgen er motsatt, vil det lekke kuldemedium som følge av skade påført av loddeilden.

Tabell 1 (Fig. 4-2)

Kobberrør YD (mm)	A (mm)	
	Utkragingsverktøy for R410A	Utkragingsverktøy for R22-R407C
	Gripetype	
Ø 6,35 (1/4")	0 - 0,5	1,0 - 1,5
Ø 9,52 (3/8")	0 - 0,5	1,0 - 1,5
Ø 12,7 (1/2")	0 - 0,5	1,0 - 1,5
Ø 15,88 (5/8")	0 - 0,5	1,0 - 1,5
Ø 19,05 (3/4")	0 - 0,5	1,0 - 1,5

⚠ Advarsel:

Ved installering av enheten a koble til kjølemiddelrørene på sikker måte før kompressoren startes.

4.3. Kjølemiddelrørlegging (fig. 4-4)

■ For SW40, 50

Fjern servicepanelet Ⓓ (1 skruer).

■ For SW75-200

Ta av servicepanel Ⓓ (3 skruer: SW75-120 4 skruer: SW160, 200), frontdekslet Ⓐ (2 skruer) og bakdekslet Ⓑ (2 skruer: SW75-120) (4 skruer: SW160, 200).

- ① Utfør kjølemiddelrørtilkoblinger for innendørs-/utendørsenhet når utendørsenhets stoppventil er helt lukket.
- ② Vakuuøm luft fra innendørsenheten og tilkoblingsrørleggingen.
- ③ Etter tilkobling av kjølemiddelrørene kontroller tilkoblede rør og innendørsenheten for gasslekkasjer. (Se 4.4 Kjølemiddelrør lufttetthetsstestingsmetode)
- ④ En høytytelses vakuumpumpe brukes ved stoppventilens serviceport for å opprettholde et vakuu i passende tid (minst én time etter å ha nådd -101 kPa (5 Torr)) for å kunne vakuuøm tørke innviden av rørene. Kontroller alltid vakuuigraden ved målemanifolddet. Hvis det er noen fuktighet igjen i røret, oppnås vakuuigraden noen ganger ikke med kortids vakuuømbruk. Etter vakuuømørking, åpne stoppventilene helt (både væske og gass) for utendørsenheten. Dette forbinde kjølemiddelkretsene innendørs og utendørs fullstendig.
 - Hvis vakuuømørkingen er utilstrekkelig, forblir luft og vanddamp i kjølemiddelkretsene og kan forårsake unormal trykkøkning, unormalt trykkfall, forringelse av kjølemaskinens olje på grunn av fuktighet osv.
 - Hvis stoppventilene står åpne og enheten brukes, vil kompressoren og kontrollventilene skades.
 - Bruk en lekkasjedetektor eller såpevann for å kontrollere etter gasslekkasjer ved rørtilkoblingsseksjonene til utendørsenheten.
 - Ikke bruk kjølemiddel fra enheten til å tømme luften fra kjølemiddellinjene.
 - Etter at ventilarbeidet er fullført, trekk til ventilhettene til riktig moment: 20 til 25 N·m (200 til 250 kgf·cm). Hvis hettene ikke settes på og trekkes til igjen, kan dette føre til kjølemiddel-lekkasje. I tillegg må du se til å ikke skade innsidene på ventilhettene, da de fungerer som en tetning for å forhindre kjølemiddel-lekkasje.
- ⑤ Bruk tetningsmiddel til å forsegle endene på den termiske isolasjonen rundt rørtilkoblingsseksjonene for å forhindre at det kommer vann inn i den termiske isolasjonen.

4. Installere kjølemiddelrørlegging

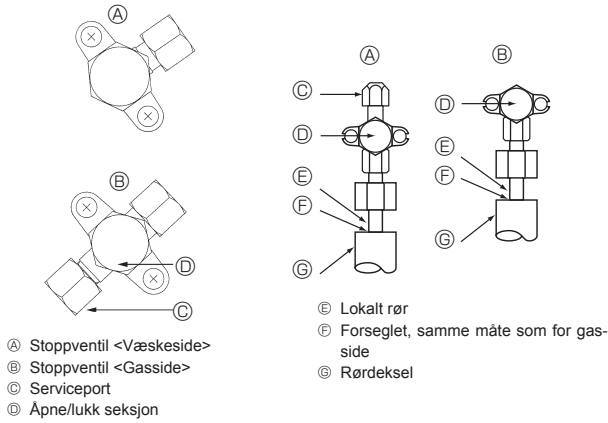

Fig. 4-5

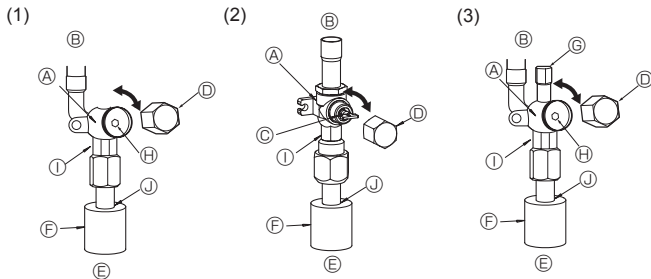

Fig. 4-6

Fig. 4-7

Fig. 4-8

- A Ventil
- B Enhet side
- C Håndtak
- D Hette
- E Lokalrørside
- F Rørdeksel
- G Serviceport
- H Nøkkelhull

- 1 Dobbel nøkkelseksjon (Ikke bruk en annen nøkkel til denne seksjonen. Dette ville forårsake kjølemiddellekkasjer.)
- 2 Forsegle seksjon (Forsegle enden av varmeisolasjonsmaterialet ved rørtilkoblingsseksjonen med hvilket som helst materiale du har for hånden, slik at vannet ikke kommer inn i varmeisolasjonsmaterialet.)

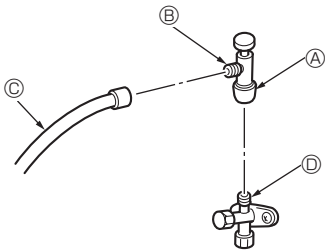

* Figuren til venstre er kun et eksempel. Stoppventilformen, serviceportposisjonen osv. kan variere avhengig av modellen.
 * Drei kun seksjon ③.
 (Ikke stram til seksjon ① og ② sammen.)

- ③ Ladeslange
- ④ Serviceport

Fig. 4-9

4.4. Kjølemiddelrør lufttetthetstestingsmetode (fig. 4-5)

- (1) Koble til testeverktøyene.
 - Se til at stoppventilene A B er lukket, og ikke åpne dem.
 - Tilfør trykk på kjølemiddellinjene gjennom serviceporten C på væskestoppventilen A.
- (2) Ikke tilfør trykk til det spesifiserte trykket med en gang; tilsett trykk litt etter litt.
 - ① Tilfør trykk til 0,5 MPa (5 kgf/cm²G), vent i fem minutter og se til at trykket ikke reduseres.
 - ② Tilfør trykk til 1,5 MPa (15 kgf/cm²G), vent i fem minutter og se til at trykket ikke reduseres.
 - ③ Tilfør trykk til 4,15 MPa (41,5 kgf/cm²G), mål omgivelsestemperaturen og kjølemiddeltrykket.
- (3) Hvis det spesifiserte trykket holder seg i én dag og ikke synker, har rørene bestått prøven, og det er ingen lekkasjer.
 - Hvis omgivelsestemperaturen endres med 1 °C, vil trykket endres med ca. 0,01 MPa (0,1 kgf/cm²G). Gjør nødvendige korrigeringer.
- (4) Hvis trykket synker i trinn (2) eller (3), finnes en gasslekkasje. Se etter kilden til gasslekkasjen.

4.5. Stoppventilåpningsmetoden

Stoppventilåpningsmetoden varierer avhengig av utendørsenhetsmodellen. Bruk den egnede metoden til å åpne stoppventilene.

- (1) Gasside på SW75 (fig. 4-6)
 - ① Fjern hetten og dreii ventilstangen mot klokka så langt som mulig ved bruk av en 5 mm heksagonal nøkkel. Stopp omdreiningen når den treffer stopperen. (Ø 15,88: Ca. 13 omdreininger.)
 - ② Se til at stoppventilen er helt åpen og roter hetten tilbake til dens opprinnelige posisjon.
- (2) Gasside på SW100, 200 (fig. 4-7)
 - ① Ta av hetten, trekk håndtaket mot deg og roter 1/4 runde mot klokka for å åpne.
 - ② Se til at stoppventilen er helt åpen, trykk inn håndtaket og roter hetten tilbake til dens opprinnelige posisjon.
- (3) Væskeside på SW75-200 og gass-/væskeside på SW40-75 (fig. 4-8)
 - ① Fjern hetten og dreii ventilstangen mot klokka så langt som mulig ved bruk av en 4 mm heksagonal nøkkel. Stopp omdreiningen når den treffer stopperen. (Ø 9,52: Ca. 10 omdreininger.)
 - ② Se til at stoppventilen er helt åpen, trykk inn håndtaket og roter hetten tilbake til dens opprinnelige posisjon.

Kjølemiddelrør er beskyttende innpakket for SW75-200

- Rørene kan pakkes beskyttende inn opptil en diameter på Ø 90 før eller etter tilkoblingen av rørene. Kutt ut blinddekslet i rørdekslet ved å følge sporet og pakk inn rørene.

Røringsåpning for SW75-200

- Bruk kitt eller tetningsmiddel til å forsegle rørintaket rundt rørene, slik at det ikke blir igjen noen åpninger. (Hvis åpningene ikke lukkes, kan det slippes ut støy, eller vann og støv vil komme inn i enheten og føre til at den svikter.)

Forholdsregler ved bruk av ladeventilen (fig. 4-9)

Ikke stram serviceporten for mye ved installeringen, da dette kan føre til at ventilkjernen deformeres og blir løs, slik at det oppstår en gasslekkasje.

Etter posisjonering av seksjon B i ønsket retning, drei kun seksjon A og trekk til. Ikke stram til seksjon A og B sammen etter tiltrekking av seksjon A.

⚠ Advarsel:

Når enheten installeres, må forbindelsesrørene festes godt før kompressoren startes.

4.6. Tilsetning av kjølemiddel

- Ekstra påfylling er ikke nødvendig hvis rørlengden ikke overskrider 10 m (SW40-120) eller 30 m (SW160, 200).
 - Hvis rørlengden overskrider 10 m (SW40-120) eller 30 m (SW160, 200), må det fylles ekstra R410A-kuldemedium på enheten i henhold til tillatte rørlengder i tabellen under.
 - * Når enheten stoppes, lad enheten med mer kjølemiddel gjennom væskestoppventilen etter at rørforlengelsene og innendørsenheter har blitt satt under vakuum.
- Når enheten er i drift, tilsett kjølemiddel til gasskontrollventilen ved bruk av en sikkerhetslader. Ikke tilsett væskekjølemiddel direkte til kontrollventilen.

- * Etter å ha ladet enheten med kjølemiddel, noter tilsatt kjølemiddelmengde på serviceetiketten (festet på enheten). Se "1.5. Bruk av utendørsenheter med R410A-kjølemiddel" for mer informasjon.
- Vær forsiktig når du installerer flere enheter. Tilkobling til feil innendørsenhet kan føre til unormalt høyt trykk og ha alvorlig innvirkning på driftstypelsen.

Modell	Tillatt rørlengde	Tillatt vertikal differanse	Ekstra mengde kjølemiddellading					
			11 - 20 m	21 - 30 m	31 - 40 m	41 - 50 m	51 - 60 m	61 - 75 m
SW40, 50	2 m - 40 m	-10 m	0,2 kg	0,4 kg	0,6 kg	—	—	—
SW75	2 m - 40 m	-10 m	0,4 kg	0,8 kg	1,4 kg	—	—	—
SW100, 120	2 m - 75 m	-30 m	0,2 kg	0,4 kg	1,0 kg	1,6 kg	2,2 kg	2,8 kg

Modell	Tillatt rørlengde	Tillatt vertikal differanse	Ekstra mengde kjølemiddellading				
			31 - 40 m	41 - 50 m	51 - 60 m	61 - 70 m	71 - 80 m
SW160	2 m - 80 m	-30 m	0,9 kg	1,8 kg	2,7 kg	3,6 kg	Bruk formelen til å regne ut ekstra mengde kuldemedium
SW200	2 m - 80 m	-30 m	1,2 kg	2,4 kg	3,6 kg	4,8 kg	

Når lengden overskrider 70 m

Hvis den totale lengden av røropplegget overskrider 70 m, regner du ut ekstra påfylling basert på følgende krav.

Merk: Hvis utregningen gir et negativt tall ("minus"-påfylling), eller hvis utregningen resulterer i en mengde som er mindre enn "Ekstra påfyllingsmengde for 70 m", fyller du på den mengden som er vist i "Ekstra påfyllingsmengde for 70 m".

Ekstra påfyllingsmengde (kg)	=	Hovedrøropplegg: Væskelinjestr. \varnothing 12,7 Total lengde \times 0,11 (m) \times 0,11 (kg/m)	+	Hovedrøropplegg: Væskelinjestr. \varnothing 9,52 Total lengde \times 0,09 (Gasslinje: \varnothing 25,4) (m) \times 0,09 (kg/m)	+	Grenrøropplegg: Væskelinjestr. \varnothing 9,52 Total lengde \times 0,06 (Gasslinje: \varnothing 15,88) (m) \times 0,06 (kg/m)	+	Grenrøropplegg: Væskelinjestr. \varnothing 6,35 Total lengde \times 0,02 (m) \times 0,02 (kg/m)	-	3,6 (kg)
---------------------------------	---	---	---	--	---	--	---	--	---	----------

Ekstra påfyllingsmengde for 70 meter	SW160	3,6 kg
	SW200	4,8 kg

4. Installere kjølemiddelrørlegging

4.7. Forholdsregler ved gjenbruk av eksisterende R22 kjølemiddelrør

- Se flytskjemaet nedenfor for å bestemme om eksisterende rør kan brukes og om det er nødvendig å bruke en filtertørker.
- Hvis diameteren på de eksisterende rørene er forskjellig fra den spesifiserte diameteren, se de tekniske datamaterialene for å bekrefte om rørende kan brukes.

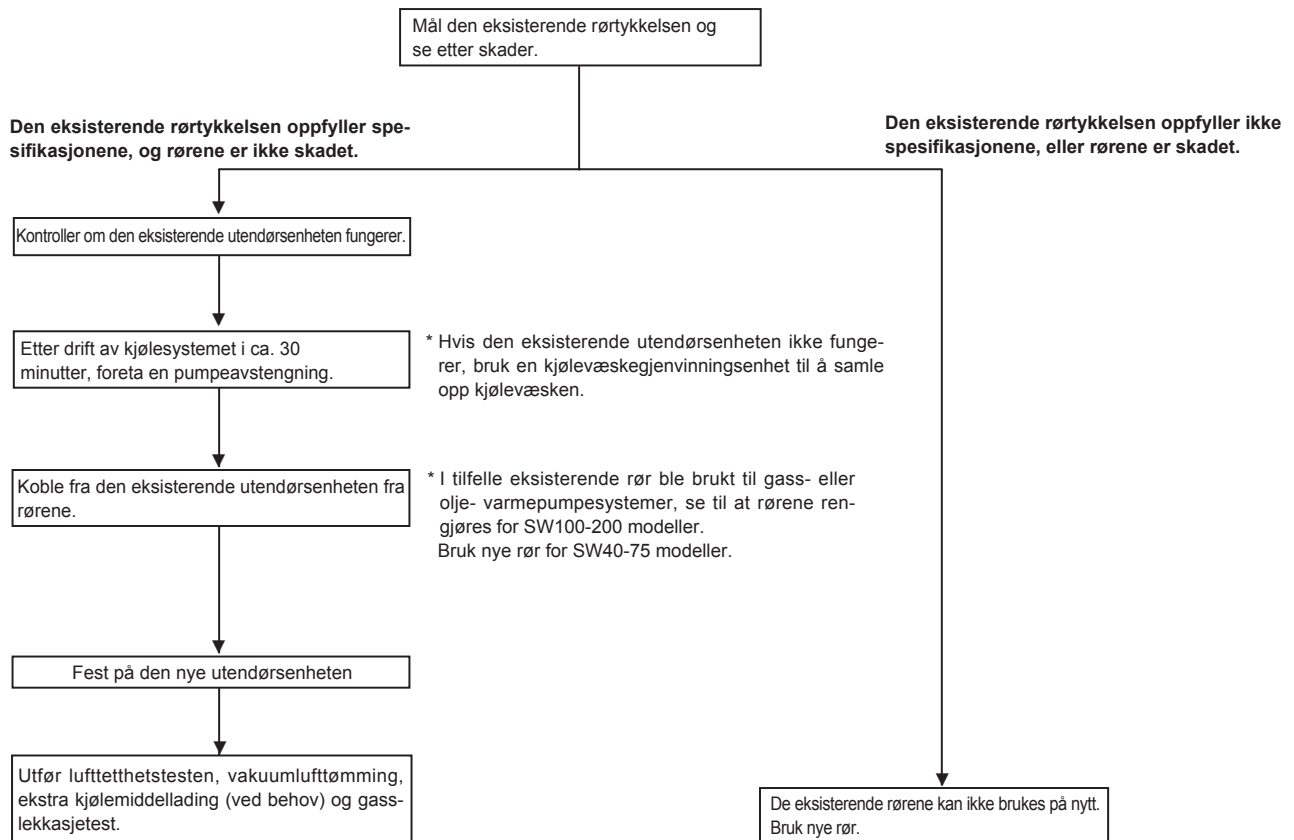

5. Avløpsrørlegging

Utendørsenhetens avløpsrørtilkobling

Når avløpsrørlegging er nødvendig, bruk avløpssokkelen eller avløpspannen (ekstraustyr).

	SW40, 50	SW75	SW100, 120	SW160, 200
Avløpssokkel	PAC-SG61DS-E			
Tømme pannen	PAC-SG63DP-E	PAC-SG64DP-E		PAC-SH97DP-E

6. Vannrørlegging

Minste vannmengde

Følgende vannmengde kreves i vannkretsen.

Modell	Minste vannmengde (L)
SW40	30
SW50	40
SW75	60
SW100	80
SW120	120
SW175	160
SW190	200
SW160	160
SW200	200

7. Elektrisk arbeid

7.1. Utendørsenhet (fig. 7-1, fig. 7-2)

- ① Fjern servicepanelet.
- ② Legg kablene ved å se på fig. 7-1 og fig. 7-2.

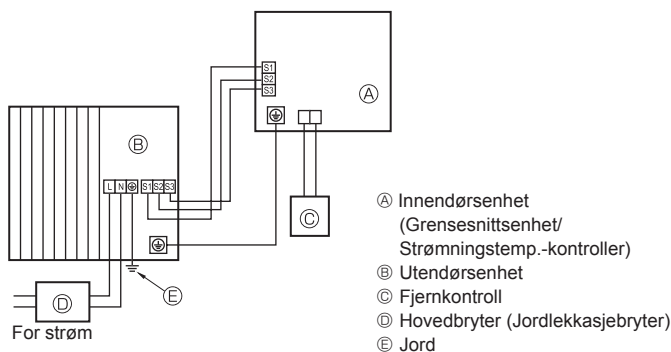
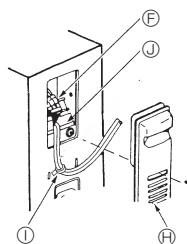
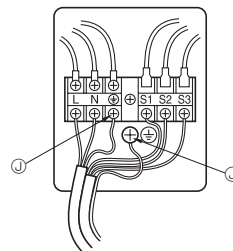

Fig. 7-1

■ SW40, 50V



■ SW40, 50V



■ SW75-200

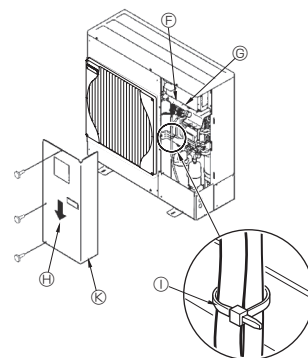

■ SW75-120V

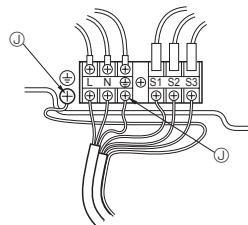

■ SW100-200Y

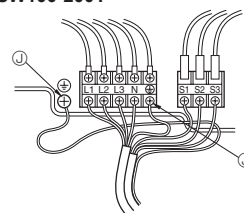

Fig. 7-2

- ⓕ Terminalblokk
- ⓖ Terminalblokk for innendørs-/utendørstilkobling (S1, S2, S3)
- ⓗ Servicepanel
- ⓓ Klemme

* Koble kablene slik at de ikke kommer i kontakt med midten av servicepanelet eller gassventilen.

- ⓔ Jordterminal

ⓕ Før kablene slik at de ikke kommer i kontakt med midten av servicepanelet.

Merk:

Hvis beskyttelsesplaten for den elektriske boksen fjernes i løpet av service, se til at den reinstallerer.

⚠ Forsiktig:

Sørg for å installere N-Line. Uten N-Line kan det føre til at enheten skades.

7.2. Elektrisk feltkabling

Utendørsenhetsmodell	SW40, 50V	SW75V	SW100V	SW120V	SW100, 120Y	SW160, 200Y	
Strømforsyning for utendørsenhet	~N (enkel), 50 Hz, 230 V	~N (enkel), 50 Hz, 230 V	~N (enkel), 50 Hz, 230 V	~N (enkel), 50 Hz, 230 V	3N~ (3-f, 4 ledninger), 50 Hz, 400 V	3N~ (3-f, 4 ledninger), 50 Hz, 400 V	
Utendørsenhetens inntakskapasitet, hovedbryter *1 (kretsbytter)	16 A	25 A	32 A	40 A	16 A	32 A	
Kabling Ledningsnr. x størrelse (mm²)	Strømforsyning for utendørsenhet	3 x min. 1,5	3 x min. 2,5	3 x min. 4	3 x min. 6	5 x min. 1,5	5 x Min. 1,5
	Innendørsenhet - utendørsenhet *2	3 x 1,5 (polar)	3 x 1,5 (polar)	3 x 1,5 (polar)	3 x 1,5 (polar)	3 x 1,5 (polar)	Kabellengde 50 m: 3 x 4 (Polar)/ Kabellengde 80 m: 3 x 6 (Polar)
	Innendørsenhet - utendørsenhet, jording *2	1 x min. 1,5	1 x min. 1,5	1 x min. 1,5	1 x min. 1,5	1 x min. 1,5	1 x Min. 2,5
Merke-data for krets	Fjernkontroll, innendørsenhet *3	2 x 0,3 (ikke-polar)	2 x 0,3 (ikke-polar)	2 x 0,3 (ikke-polar)	2 x 0,3 (ikke-polar)	2 x 0,3 (ikke-polar)	2 x 0,3 (ikke-polar)
	Utendørsenhet L-N (enkelt)	AC 230 V	AC 230 V	AC 230 V	AC 230 V	AC 230 V	AC 230 V
	Utendørsenhet L1-N, L2-N, L3-N (3-faset) *4	AC 230 V	AC 230 V	AC 230 V	AC 230 V	AC 230 V	AC 230 V
	Innendørsenhet - utendørsenhet S1 - S2 *4	AC 230 V	AC 230 V	AC 230 V	AC 230 V	AC 230 V	AC 230 V
Innendørsenhet - utendørsenhet S2 - S3 *4	DC 24 V	DC 24 V	DC 24 V	DC 24 V	DC 24 V	DC 24 V	
Fjernkontroll, innendørsenhet *4	DC 12 V	DC 12 V	DC 12 V	DC 12 V	DC 12 V	DC 12 V	

*1. Det må skaffes en bryter med minst 3,0 mm kontaktavstand i hver pol. Bruk jordingsbryter (NV).

Påse at den nåværende overledningsbryteren er kompatibel med høyere harmoniske oversvingninger.

Siden denne enheten er utstyrt med en vekselretter, må det alltid brukes en overledningsbryter som er kompatibel med høyere harmoniske oversvingninger.

Bruk av en upassende bryter kan føre til feil i vekselretteren.

*2. (SW40-120)

Maks. 45 m

Hvis 2,5 mm² brukes, maks. 50 m

Hvis 2,5 mm² brukes og S3 er separert, maks. 80 m

(SW160, 200)

Maks. 80 m Total maks. inkludert all innendørs/innendørstilkobling er 80 m.

• Bruk én kabel for S1 og S2 og en annen for S3, slik vist i bildet.



*3. Ledningen på 10 m er festet til fjernkontrolltilbehøret.

*4. Tallene analyserer IKKE alltid mot jordingen.

S3-terminal har DC 24 V mot S2-terminal. Men mellom S3 og S1, er disse terminalene IKKE elektrisk isolert av omformeren eller den andre enheten.

7. Elektrisk arbeid

- Merknader:**
1. Kablingsstørrelsen må være i samsvar med gjeldende lokale og nasjonale lover.
 2. Strømforsyningskabler og kablene mellom grensesnittsenheten/strømningstemp.-kontrolleren og utendørsenheten skal ikke være lettere enn polykloropreninnhylsede fleksible kabler. (Design 60245 IEC 57)
 3. Se til å koble kablene mellom grensesnittsenheten/strømningstemp.-kontrolleren og utendørsenheten direkte til enhetene (ingen mellomkoblinger er tillatt).
Mellomkoblinger kan føre til kommunikasjonsfeil. Hvis det kommer vann inn i mellomkoblingspunktet, kan det forårsake utilstrekkelig isolasjon til jord eller en dårlig elektrisk kontakt.
(Hvis en mellomkobling er nødvendig, se til å ta tiltak for å forhindre at vann kommer inn i kablene.)
 4. Installer en jordkabel som er lengre enn andre kabler.
 5. Ikke konstruer et system med en strømforsyning som slås PÅ og AV hyppig.

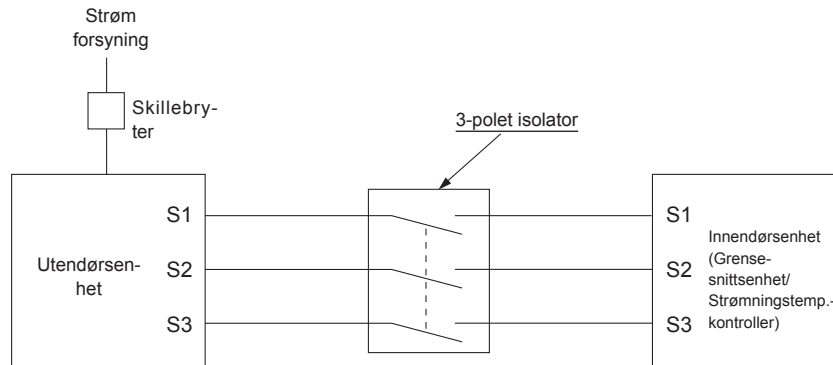

⚠ Advarsel:

- I tilfelle A-kontrollkabling er det mulighet for høyspenning på S3-terminalen som forårsakes av en elektrisk kretsdesign som ikke har noen elektrisk isolasjon mellom strømlinjen og kommunikasjonslinjen. Derfor må du slå av hovedstrømforsyningen under utføring av service. Og ikke berør S1-, S2-, S3-terminalene når strømmen ledes. Hvis isolatoren skal brukes mellom innendørsenheten og utendørsenheten, bruk 3-polet type.

Spleis aldri strømkabelen eller innendørs-utendørs tilkoblingskabel, ellers kan det føre til røyk, brann eller kommunikasjonssvikt.

INNENDØRS-UTENDØRS TILKOBLINGSKABEL (SW160, 200)

Tverrsnitt av kabel	Str. på ledning (mm ²)	Antall ledninger	Polaritet	L (m)*6
Rund	2,5	3	Med urviseren: S1-S2-S3 * Pass på den gule og grønne stripen	(30) *2
Flat	2,5	3	Ikke relevant (Fordi ledningen i midten ikke har dekke)	Ikke relevant *5
Flat	1,5	4	Fra venstre til høyre: S1-Open-S2-S3	(18) *3
Rund	2,5	4	Med urviseren: S1-S2-S3-Åpen * Koble S1 og S3 til motsatt vinkel	(30) *4

*1 : Apparatenes strømledninger må ikke være lettere enn design 60245 IEC eller 227 IEC.

*2 : Hvis kabel med gul og grønn stripe er tilgjengelig.

*3 : Med vanlig polaritetstilkobling (S1-S2-S3) er størrelsen på ledning 1,5 mm².

*4 : Med vanlig polaritetstilkobling (S1-S2-S3).

*5 : Hvis flate kabler kobles til som i dette bildet, kan de brukes i inntil 30 m.

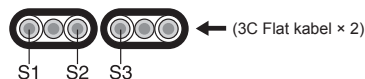

*6 : Kabelengden er bare en referanseverdi.
Den kan være en annen avhengig av installasjonens tilstand, fuktighet, materialer osv.

7.3. Innstilling for bryterstørrelse (kun for SW75)

Bryterstørrelsen kan endres med DIP-bryterne SW7-4,5 på kontrollkortet.

SW7		Bryterstørrelse	
4	5	Både for innendørs- og utendørsenhet	Kun for utendørsenhet
OFF	OFF	25A (Standard)	20A
OFF	ON	20A	16A
ON	ON	16A	—

*1. Utfør innstillingen med enhetens strøm slått AV (OFF). Innstillingen blir gyldig når strømmen slås på igjen.

*2. Kapasitetsrestriksjoner kan forekomme når det kjøres med stor last og redusert bryterstørrelse.

8. Spesialfunksjoner

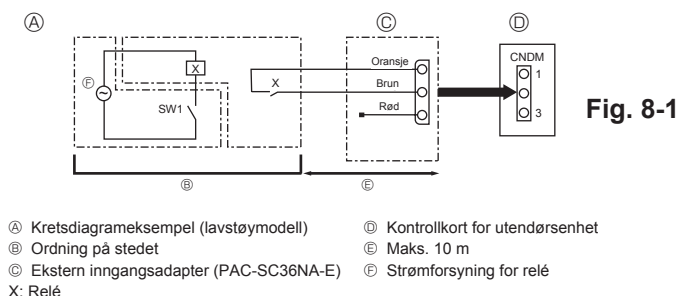

8.1. Lav støymodus (modifikasjon på stedet) (fig. 8-1)

Ved å gjennomføre følgende modifisering, kan driftsstøyen til utendørsenheten reduseres med omtrent 3-4 dB.

Den lave støymodusen vil aktiveres når en kommersielt tilgjengelig timer eller kontaktinngang på en PÅ/AV-bryter legges til CNDM-koblingen (ekstrautstyr) på kontrollkortet til utendørsenheten.

- Evnen varierer i henhold til utendørstemperaturen og -forholdene osv.
- ① Fullfør kretsen slik som vist ved bruk av den eksterne inngangsadapteren (PAC-SC36NA-E). (Ekstrautstyr)
- ② SW7-1 (Kontrollkort for utendørsenhet): AV
- ③ SW1 PÅ: Lav støymodus
SW1 AV: Normal drift

8.2. Kjølemiddelsamling (pumpe nede)

Utfør følgende prosedyrer for å samle kjølevæsken ved flytting av innendørs-enheten eller utendørsenheten.

- Forsyningsstrøm (kretsbyrter).
 - * Når strøm forsynes, se til at ikke "SENTRALT KONTROLLERT" vises på fjernkontrollen. Hvis "SENTRALT KONTROLLERT" vises, kan ikke kjølemiddelsamlingen (pumpe nede) fullføres normalt.
 - * Oppstart av innendørs-utendørs-kommunikasjonene tar omtrent 3 minutter etter at strømmen (kretsbyrteren) er slått på. Start pumpe ned-operasjonen 3 til 4 minutter etter at strømmen (kretsbyrteren) er slått PÅ.
 - * I tilfelle flerenhetskontroll å koble fra kablingen før du slår på strømmen mellom master innendørsenheten og slave innendørsenheten. For ytterligere opplysninger Se installasjonshåndboken for innendørsenheten.
- Etter at væskeventilen er lukket, still SWP-bryteren på kontrollkortet til utendørsenheten til ON. Kompressoren (utendørsenheten) og ventilatorene (innendørs- og utendørsenheten) begynner driften, og kjølemiddelsamlingsdriften begynner. LED1 og LED2 på kontrollkortet til utendørsenheten er tent.
 - * Still kun SWP-bryteren (trykknappstype) til PÅ hvis enheten stoppes. Men selv om enheten stoppes og SWP-bryteren er stilt på PÅ mindre enn 3 minutter etter at kompressoren stopper, kan kjølemiddelsamlingsdriften ikke utføres. Vent inntil kompressoren har vært stoppet i 3 minutter og still deretter SWP-bryteren til PÅ igjen.

- For di enheten automatisk stopper etter ca. 2 til 3 minutter når kjølemiddelsamlingsdriften er fullført (LED1 av, LED2 tent), se til at du hurtig lukker gasstoppventilen. Hvis LED1 er tent og LED2 er av og utendørsenheten stoppes, er ikke kjølemiddelsamlingen riktig gjennomført. Åpne væskestoppventilen helt, og gjenta deretter trinn ② etter at det har gått 3 minutter.
 - * Hvis kjølemiddelsamlingsdriften har blitt fullført normalt (LED1 av, LED2 tent), vil enheten holdes stoppet inntil strømforsyningen slås av.
- Slå av strømforsyningen (kretsbyrteren).
 - * Merk at når forlengelsesrørleggingen er svært lang med stor kjølemiddelmengde, er det kanskje ikke mulig å utføre en pumpe ned-operasjon. Ved utføring av pumpe ned-operasjonen, se til at lavtrykket senkes til nesten 0 MPa (måler).

⚠ Advarsel:

Ved nedpumping av kjølemiddelet må kompressoren stoppes før kjølemiddelet kobles fra. Kompressoren kan sprekke hvis det kommer luft osv. inn i den.

9. Systemkontroll

Still kjølemiddeladressen ved bruk av dipbryteren til utendørsenheten.

SW1-funksjonsinnstillinger

SW1-innstillinger	Kjølemiddel adresse	SW1-innstillinger	Kjølemiddel adresse
PÅ AV 3 4 5 6 7	00	PÅ AV 3 4 5 6 7	03
PÅ AV 3 4 5 6 7	01	PÅ AV 3 4 5 6 7	04
PÅ AV 3 4 5 6 7	02	PÅ AV 3 4 5 6 7	05

Merk:

- Inntil 6 deler kan kobles til.
- Velg én enkelt modell for alle enheter.
- For dipbryterinnstillinger for innendørsenhet, se innendørsenhetens installasjons-håndbok.

10. Spesifikasjoner

			SW40	SW50	SW75	SW100	SW120	SW160	SW200
Lydnivå (målt under nominell driftsfrekvens)									
SPL	Oppvarming	dB(A)	45	46	51	54	54	62	62
	Nedkjøling	dB(A)	45	46	48	50	51	58	60
PWL	Oppvarming	dB(A)	62	63	69	70	72	78	78

Sisällys

1. Turvallisuusohjeet	145	6. Vesiputkityöt	152
2. Asennuspaikka	146	7. Sähkötyöt	153
3. Ulkoyksikön asennus	148	8. Erikoistoiminnot	155
4. Kylmäaineputkiston asennus	148	9. Järjestelmän ohjaus	155
5. Tyhjennysputkityöt	152	10. Tekniset tiedot	155



Huomautus: Tämä symboli on vain EU-maita varten.

Tämä symboli on direktiivin 2012/19/EU artiklan 14, Käyttäjille annettavat tiedot, ja liitteen IX mukainen.

MITSUBISHI ELECTRIC -tuote on suunniteltu ja valmistettu korkealaatuista materiaaleista ja osista, jotka voidaan kierrättää ja/tai käyttää uudelleen.

Tämä symboli tarkoittaa, että sähkö- ja elektroniikkalaitteet on hävitettävä niiden käyttötien jälkeen erillään talousjätteestä.

Hävitä tämä laitteisto asianmukaisesti paikallisessa jätehuolto/kierrätyskeskuksessa.

Euroopan Unionissa on erilliset keräysjärjestelmät käytetyille sähkö- ja elektroniikkalaitteille.

Auta meitä suojelemaan ympäristöä, jossa elämme!

⚠️ Huomio:

• Älä päästä R410A:ta ilmakehään:

• R410A on Kioton pöytäkirjan piiriin kuuluva fluorattu kasvihuonekaasu, jonka ilmaston lämpenemispotentiaali (GWP) = 1975.

1. Turvallisuusohjeet

► Muista lukea kaikki turvallisuusohjeet ennen yksikön asentamista.

► Ota yhteyttä jakeluviranomaiseen ennen liittämistä järjestelmään.

► Laitteisto on standardin IEC/EN 61000-3-12 vaatimusten mukainen (PUHZ-SW100/120VHA)

► PUHZ-SW160, 200YKA

”Tämä laite täyttää standardin IEC 61000-3-12 vaatimukset edellyttäen, että oikosulkuteho Ssc käyttäjän virtalähteen ja julkisen sähköverkon liittännässä on vähintään yhtä suuri kuin Ssc (*1). Laitteen asentajan tai käyttäjän vastuulla on varmistaa, tarvittaessa kysymällä jakeluverkon operaattorilta, että laite kytketään vain virtalähteeseen, jonka oikosulkuteho Ssc on vähintään yhtä suuri kuin Ssc (*1)”

Ssc (*1)

Malli	Ssc (MVA)
PUHZ-SW160YKA	1,35
PUHZ-SW200YKA	1,49

⚠️ Varoitus:

- Käyttäjä ei saa asentaa yksikköä. Pyydä jälleenmyyjää tai valtuutettua tekniikka asentamaan yksikkö. Jos yksikkö asennetaan väärin, seurauksena voi olla vesivuotoja, sähköiskuja tai tulipalo.
- Noudata asennustyössä asennusoppaan ohjeita ja käytä erityisesti R410A-kylmäaineen kanssa käytettäviksi tarkoitettuja työkaluja ja putkiosia. HFC-järjestelmän R410A-kylmäaine paineistetaan 1,6 kertaa tavallisten kylmäaineiden paineeseen. Jos käytetään putkiosia, joita ei ole tarkoitettu R410A-kylmäaineelle, eikä yksikköä asenneta oikein, putket voivat haljeta ja aiheuttaa vaurioita tai vammoja. Lisäksi seurauksena voi olla vesivuotoja, sähköisku tai tulipalo.
- Yksikkö täytyy asentaa ohjeiden mukaisesti maanjäristysten, hirmumyrskyjen tai voimakkaiden tuulten aiheuttamien vaurioiden vaaran minimoimiseksi. Väärin asennettu yksikkö voi pudota ja aiheuttaa vaurioita tai vammoja.
- Yksikkö täytyy asentaa tukevasti rakenteeseen, joka kantaa sen painon. Jos yksikkö kiinnitetään epävakaiseen rakenteeseen, se voi pudota ja aiheuttaa vaurioita tai vammoja.
- Jos ulkoyksikkö asennetaan pieneen huoneeseen, on huolehdittava siitä, että mahdollinen kylmäainevuoto ei saa huoneen kylmäainepitoisuuden turvallisuusrajaa ylittymään. Kysy jälleenmyyjältä neuvoja asianmukaisista toimenpiteistä, joiden avulla estetään sallitun pitoisuuden ylittyminen. Jos kylmäainetta vuotaa ja aiheuttaa pitoisuusrajan ylittymisen, seurauksena voi olla huoneen hapenpuutteesta johtuvia vaaroja.
- Tuuleta huone, jos kylmäainetta vuotaa käytön aikana. Jos kylmäainetta joutuu kosketuksiin avotulen kanssa, myrkyllisiä kaasuja vapautuu.
- Valtuutetun asentajan on tehtävä kaikki sähkötyöt paikallisten määräysten ja tämän oppaan ohjeiden mukaisesti. Yksiköiden virta täytyy syöttää tarkoitukseen varatuista voimajohtoista. Lisäksi on käytettävä oikeaa jännitettä ja virtakytkimiä. Voimajohdot, joiden kapasiteetti on liian pieni, tai virheelliset sähkötyöt voivat aiheuttaa sähköiskun tai tulipalon.
- Käytä C1220-kuparifosforia saumattomiin kupari- ja kupariseosputkiin kylmäaineputkien liittämistä varten. Jos putkia ei liitetä oikein, yksikkö ei ole asianmukaisesti maadoitettu ja seurauksena voi olla sähköisku.

Kun asennustyöt on tehty, selitä asiakkaalle yksikön turvallisuusohje, käyttö ja huolto käyttöoppaan tietojen mukaisesti. Suorita koekäyttö normaalin toiminnan varmistamiseksi. Sekä asennusopas että käyttöopas täytyy antaa käyttäjälle säilytettäväksi. Nämä oppaat täytyy luovuttaa myöhemmille käyttäjille.

⚠️ : Osoittaa osan, joka täytyy maadoittaa.

⚠️ Varoitus:

Lue huolellisesti pääyksikköön kiinnitetyt tarrat.

- Käytä johdotukseen vain määritettyjä kaapeleita. Johdinliitännät on tehtävä tiukasti niin, että liitännöihin ei kohdistu rasitusta. Älä myöskään koskaan yhdistä johdinkaapeleita (ellei tässä asiakirjassa toisin mainita). Näiden ohjeiden laiminlyönti voi aiheuttaa ylikuumentumisen tai tulipalon.
- Ulkoyksikön riviliittimen suojavaaneeli täytyy kiinnittää kunnolla. Jos suojavaaneeli kiinnitetään väärin ja yksikköön pääsee pölyä ja kosteutta, seurauksena voi olla sähköisku tai tulipalo.
- Kun ulkoyksikköä asennetaan, siirretään tai huolletaan, käytä kylmäainelinjojen täyttöön vain määritettyä kylmäainetta (R410A). Älä sekoita siihen muita kylmäaineita äläkä jätä linjoihin ilmaa. Jos kylmäaineeseen sekoittuu ilmaa, se voi aiheuttaa kylmäaineputkistossa epätavallisen korkean paineen, josta voi seurata räjähdys ja muita vaaroja. Muun kuin määritetyn kylmäaineen käyttäminen aiheuttaa mekaanisen vian, järjestelmän toimintahäiriön tai yksikön rikkoutumisen. Pahimmassa tapauksessa se voi johtaa tuotteen turvallisuuden vakavaan heikentymiseen.
- Käytä vain Mitsubishi Electricin määrittämiä tarvikkeita ja pyydä jälleenmyyjää tai valtuutettua tekniikka asentamaan ne. Jos tarvikkeita asennetaan väärin, seurauksena voi olla vesivuotoja, sähköiskuja tai tulipalo.
- Älä muuta yksikköä. Neuvottele jälleenmyyjän kanssa korjauksista. Jos muutoksia tai korjauksia ei suoriteta oikein, seurauksena voi olla vesivuoto, sähköisku tai tulipalo.
- Käyttäjä ei koskaan saa yrittää korjata yksikköä tai siirtää sitä toiseen paikkaan. Jos yksikkö asennetaan väärin, seurauksena voi olla vesivuotoja, sähköiskuja tai tulipalo. Jos ulkoyksikkö täytyy korjata tai siirtää, ota yhteyttä jälleenmyyjään tai valtuutettuun tekniikkoon.
- Tarkista asennuksen jälkeen, ettei kylmäainetta vuoda. Jos kylmäainetta vuotaa huoneeseen ja joutuu kosketuksiin lämmittimen tai siirrettävän liekin kanssa, myrkyllisiä kaasuja vapautuu.

1.1. Ennen asennusta

⚠️ Huomio:

- Älä käytä yksikköä epätavallisessa ympäristössä. Jos ulkoyksikkö asennetaan paikkaan, jossa se on alttiina höyrylle, eteerisille öljyille (mukaan lukien koneöljy) tai rikkikaasulle, tai paikkaan, jonka suolapitoisuus on korkea (kuten merenrannalle), tai paikkaan, jossa lumi voi peittää sen, suorituskyky voi heikentyä merkittävästi ja sisäiset osat voivat vaurioitua.
- Älä asenna yksikköä paikkaan, jossa syttyviä kaasuja voi vuotaa, syntyä, virrata tai kerääntyä. Jos syttyvää kaasua kerääntyy yksikön ympärille, se voi aiheuttaa tulipalon tai räjähdysten.

- Ulkoyksikkö tuottaa kondenssivettä lämmityskäytön aikana. Muista huolehtia vedenpoistosta ulkoyksikön ympärillä, jos kondenssivesi voi aiheuttaa vaurioita.
- Kun yksikkö asennetaan sairaalaan tai tietoliikennetoimistoon, varaudu kohinaan ja elektroniseen häiriöön. Invertterit, kodinkoneet, korkeataajuiset lääketieteelliset laitteet ja radiotiedonsiirtojärjestelmät voivat aiheuttaa ulkoyksikön toimintahäiriön tai rikkoutumisen. Ulkoyksikkö voi myös vaikuttaa lääkinnällisiin laitteisiin sekä häiritä lääkintähuoltoa ja tietoliikennelaitteita, mikä häiritsee monitorin näyttölaatuja.

1. Turvallisuusohjeet

1.2. Ennen asennusta (siirtämistä)

⚠ Huomio:

- Ole erittäin varovainen, kun siirrät tai asennat yksiköitä. Yksikön käsittelemiseen tarvitaan vähintään 2 henkilöä, sillä se painaa 20 kg tai enemmän. Älä pidä kiinni pakkausvanteista. Käytä suojakäsineitä yksikön poistamiseen pakkauksesta ja sen siirtämiseen, jotta rivat tai muiden osien reunat eivät vahingoita käsiäsi.
- Hävitä pakkausmateriaali turvallisesti. Pakkausmateriaalit, kuten naulat ja muut metalliset tai puiset osat voivat aiheuttaa pistohaavoja tai muita vammoja.

- Ulkoyksikön jalusta ja lisäosat täytyy tarkistaa säännöllisesti löystymisen, murtumien tai muiden vaurioiden varalta. Jos tällaiset viat jätetään korjaamatta, yksikkö voi pudota ja aiheuttaa vaurioita tai vammoja.
- Älä puhdistu ulkoyksikköä vedellä. Seurauksena voi olla sähköisku.
- Kiristä kaikki laippamutterit määrityksen mukaisesti momenttiavaimella. Jos laippamutteria kiristetään liikaa, se voi ajan myötä murtua, jolloin kylmäainetta vuotaa ulos.

1.3. Ennen sähkötöitä

⚠ Huomio:

- Muista asentaa suojakatkaisimet. Jos niitä ei asenneta, seurauksena voi olla sähköisku.
- Käytä virtajohtoina tavallisia kaapeleita, joiden kapasiteetti on riittävä. Muuten seurauksena voi olla oikosulku, ylikuumentuminen tai tulipalo.
- Kun asennat virtajohtoja, älä kohdistu kaapeleihin jännitystä. Jos liitännät ovat löysällä, kaapelit voivat katketa tai murtua, mistä voi seurata ylikuumentuminen tai tulipalo.

- Muista maadoittaa yksikkö. Älä liitä maadoitusjohdinta kaasu- tai vesiputkiin, ukkosenjohdattimiin tai puhelimen maadoituslinjoihin. Jos yksikköä ei maadoiteta asianmukaisesti, seurauksena voi olla sähköisku.
- Käytä suojakatkaisimia (vikavirtakatkaisin, eristyskytkin (+B-sulake) ja valetussa kotelossa oleva suojakatkaisin), joiden kapasiteetti on määrityksen mukainen. Jos käytetään suojakatkaisinta, jonka kapasiteetti on määritystä suurempi, seurauksena voi olla rikkoutuminen tai tulipalo.

1.4. Ennen koekäytön aloittamista

⚠ Huomio:

- Kytke päävirtakytkin päälle yli 12 tuntia ennen käytön aloittamista. Jos käyttö aloitetaan heti virtakytkimen päällekytkemisen jälkeen, sisäiset osat voivat vaurioitua vakavasti. Pidä päävirtakytkin kytkettynä päälle käyttökautensa aikana.
- Tarkista ennen käytön aloittamista, että kaikki paneelit, suojukset ja muut suojaosat on asennettu oikein. Pyörivät, kuumat tai suurjännitteiset osat voivat aiheuttaa vammoja.
- Älä kosketa mitään kytkintä, jos kätesi ovat märät. Seurauksena voi olla

sähköisku.

- Älä kosketa kylmäaineputkia paljain käsin käytön aikana. Virtaavan kylmäaineen tilan mukaan kylmäaineputket voivat olla kuumia tai kylmiä. Jos putkia kosketetaan, seurauksena voi olla palo- tai paleltumavamma.
- Odotä käytön lopettamisen jälkeen vähintään viisi minuuttia ennen päävirtakytkimen kytkemistä irti. Muuten seurauksena voi olla vesivuoto tai rikkoutuminen.

1.5. R410A-kylmäainetta käyttävien ulkoyksiköiden käyttäminen

⚠ Huomio:

- Käytä C1220-kuparifosforia saumattomiin kupari- ja kupariseosputkiin kylmäaineputkien liittämistä varten. Varmista, että putkien sisäpuolet ovat puhtaat eivätkä sisällä mitään haitallisia epäpuhtauksia, kuten rikkiyhdisteitä, oksidantteja, likaa tai pölyä. Käytä määrätyn paksuisia putkia. (Katso kohta 4.1.) Ota huomioon seuraavat seikat, jos käytetään uudelleen olemassa olevia putkia, joissa on ollut R22-kylmäainetta.
 - Vaihda nykyiset laippamutterit ja laipoita laipoitetut osat uudelleen.
 - Älä käytä ohuita putkia. (Katso kohta 4.1.)
- Säilytä asennukseen käytettävät putket sisätiloissa ja pidä putkien kummatkin päät suljettuina aina juotoshetken asti. (Jätä kulmaliitokset yms. pakkauksiinsa.) Jos kylmäaineputkiin pääsee pölyä, likaa tai kosteutta, seurauksena voi olla öljyn pilaantumista tai kompressorin rikkoutuminen.
- Levitä kylmäaineöljynä eetteri-, ester- tai alkyylibentseeniöljyä (pieni määrä) laipoitettuihin osiin. Jos kylmäaineöljyyn sekoittuu mineraaliöljyä, öljy voi pilaantua.

- Älä käytä muuta kuin R410A-kylmäainetta. Jos käytetään jotain muuta kylmäainetta, kloori saa öljyn pilaantumaan.
- Käytä seuraavia työkaluja, jotka on suunniteltu erityisesti käytettäväksi R410A-kylmäaineen kanssa.
R410A-kylmäaineen käyttöön tarvitaan seuraavat työkalut. Jos sinulla on kysyttävää, ota yhteyttä lähimpään jälleenmyyjään.

Työkalut (R410A:ta varten)	
Mittariputki	Laipoitustyökalu
Täyttöletku	Koon säätömitta
Kaasuvuodon ilmaisim	Tyhjöpumpun sovitin
Momenttiavain	Elektroninen kylmäaineen lisäysvaaka

- Muista käyttää oikeita työkaluja. Jos kylmäaineputkiin pääsee pölyä, likaa tai kosteutta, seurauksena voi olla kylmäaineöljyn pilaantuminen.
- Älä käytä täyttösylinteriä. Jos käytetään täyttösylinteriä, kylmäaineen koostumus muuttuu ja tehokkuus heikkenee.

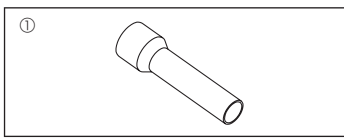
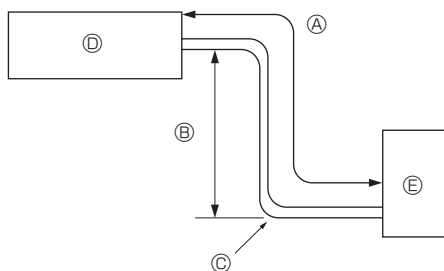

Fig. 1-1

2. Asennuspaikka



Kuva 2-1

1.6. Ulkoyksikön lisävarusteet (kuva 1-1) (SW160, 200)

Vasemmalla näytettävät osat ovat huoltopaneelin sisälle kiinnitettävät tämän yksikön lisävarusteet.

① Putkiliitos-lisävaruste.....×1

- Laita kuulaventtiilistä irrotettu laippamutteri putkiliitos-lisävarusteeseen ja tee laippaliitos.
- Putkiliitos-lisävaruste ja paikalla valmistettu putki pitää juottaa hapettumattomina.
- Kun putket on juotettu, liitä putkiliitos-lisävaruste yksikön sisällä olevaan kuulaventtiiliin laippaliitännällä.

* Älä koskaan liitä putkiliitos-lisävarustetta kuulaventtiiliin ennen juottamista. Jotkut osat voivat palaa, mikä voi aiheuttaa jäähdytysaineen vuodon.

2.1. Kylmäaineputki (kuva 2-1)

► Tarkista, että sisä- ja ulkoyksiköiden välinen korkeusero, kylmäaineputken pituus ja putken mutkien määrä ovat alla ilmoitettujen rajojen mukaiset.

Malli	Ⓐ Putken pituus (yksi suunta)	Ⓑ Korkeusero	Ⓒ Mutkien määrä (yksi suunta)
SW40, 50, 75	2 m - 40 m	Maks. 10 m	Maks. 15
SW100, 120	2 m - 75 m	Maks. 30 m	Maks. 15
SW160, 200	2 m - 80 m	Maks. 30 m	Maks. 15

- Korkeuserorajoitukset ovat sitovia riippumatta siitä, sijaitseeko sisä- vai ulkoyksikkö korkeammalla.

- Ⓐ Sisäyksikkö
- Ⓑ Ulkoyksikkö

2. Asennuspaikka

■ SW40, 50

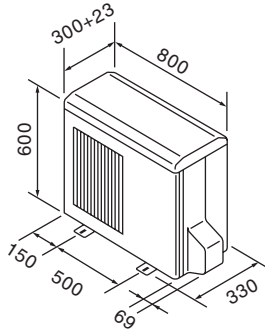

■ SW75, 100, 120, 160, 200

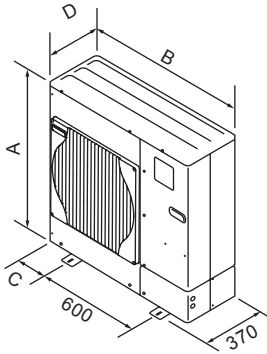

Malli	A (mm)	B (mm)	C (mm)	D (mm)
SW75	943	950	175	330 + 30
SW100	1350	950	175	330 + 30
SW120	1350	950	175	330 + 30
SW160	1338	1050	225	330 + 40
SW200	1338	1050	225	330 + 40

Kuva 2-2

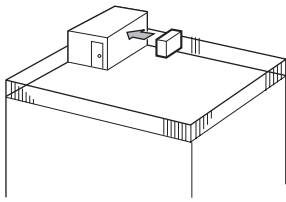

Kuva 2-3

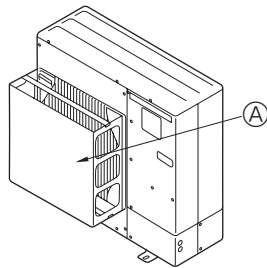

Kuva 2-4

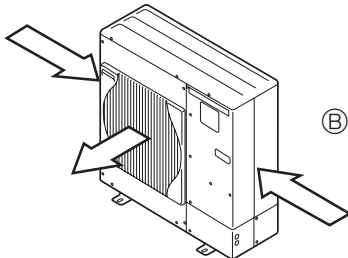

Kuva 2-5

2.2. Ulkoyksikön asennuspaikan valinta

- Vältä paikkoja, jotka ovat alttiina suoralle auringonvalolle tai muille lämmönlähteille.
- Valitse paikka, jossa laitteen tuottama melu ei häiritse naapureita.
- Valitse paikka, jossa virtalähteen ja sisäyksikön johdotus ja pääsy käsiksi putkiin on helppoa.
- Vältä paikkoja, jossa syttyviä kaasuja voi vuotaa, syntyä, virrata tai kerääntyä.
- Huomaa, että yksiköstä voi tulla kondenssivettä käytön aikana.
- Valitse tasainen paikka, joka kestää yksikön painon ja värinän.
- Vältä paikkoja, joissa yksikkö voi peittyä lumeen. Mahdollisesti runsaslumisilla alueilla on ryhdyttävä erityistoimenpiteisiin, jotta estetään lunta tukkimasta ilmanottoa tai puhaltamasta suoraan sitä päin, esimerkiksi asentamalla yksikkö korkeammalle paikalle tai asentamalla ilmanottoon huppu. Tämä voi pienentää ilmapvirtaa, ja seurauksena voi olla toimintahäiriö.
- Vältä paikkoja, jotka ovat alttiina öljylle, höyrylle tai rikkikaasulle.
- Siirrä ulkoyksikköä käyttämällä sen siirtokahvoja. Jos yksikköä kannetaan pohjasta, kädet tai sormet voivat jäädä puristuksiin.

2.3. Ulkomitat (ulkoyksikkö) (kuva 2-2)

2.4. Ilmanvaihto ja huoltotila

2.4.1. Asennus tuuliseen paikkaan

Kun ulkoyksikkö asennetaan katolle tai muuhun paikkaan, jossa se ei ole suojassa tuulelta, älä asenna yksikön ilman poistoaukkoa niin, että se on suoraan alttiina voimakkaalle tuulille. Ilman poistoaukkoon pääsevä voimakas tuuli voi haitata normaalia ilmapvirtausta ja aiheuttaa toimintahäiriön.

Seuraavassa on kolme esimerkkiä voimakkailta tuuilta suojautumiseen.

- ① Suuntaa ilman poistoaukko kohti lähintä saatavilla olevaa seinää noin 50 cm:n päästä. (Kuva 2-3)
- ② Asenna valinnainen ilmanohjain, jos yksikkö asennetaan paikkaan, jossa voimakkaat tuulet, kuten hirmumyrsky tms., voi puhaltaa suoraan ilman poistoaukkoon. (Kuva 2-4)
 - Ⓐ Ilman poistoaukon ohjain
- ③ Sijoita yksikkö niin, että poistoilma puhalletaan suorassa kulmassa vuodenaikaiseen tuulen suuntaan nähden, mikäli mahdollista. (Kuva 2-5)
 - Ⓑ Tuulen suunta

2.4.2. Kun asennetaan yksi ulkoyksikkö (katso viimeinen sivu)

Minimimitat ovat seuraavat, paitsi kun maksimitat (Max.) on mainittu.

Sulkeissa olevat luvut ovat malleja SW100, 200 varten.

Katso kunkin tapauksen luvut.

- ① Esteitä vain takana (kuva 2-6)
- ② Esteitä vain takana ja yläpuolella (kuva 2-7)
- ③ Esteitä vain takana ja sivuilla (kuva 2-8)
 - * 350 malleille SW40, 50.
- ④ Esteitä vain edessä (kuva 2-9)
 - * Kun käytetään valinnaista ilmanpoiston ohjainta, mallien SW100, 200 vällys on vähintään 500 mm.
- ⑤ Esteitä vain edessä ja takana (kuva 2-10)
 - * Kun käytetään valinnaista ilmanpoiston ohjainta, mallien SW100, 200 vällys on vähintään 500 mm.
- ⑥ Esteitä vain takana, sivuilla ja yläpuolella (kuva 2-11)
 - * 350 malleille SW40, 50.
 - Älä asenna valinnaisia ilmanpoiston ohjaimia ylöspäin suuntautuvaa ilmapvirtaa varten.

2.4.3. Kun asennetaan useita ulkoyksiköitä (katso viimeinen sivu)

Jätä yksiköiden väliin tilaa 350 mm malleille SW40, 50, 10 mm mallille SW75-120 ja 50 mm malleille SW160, 200.

Sulkeissa olevat luvut ovat malleja SW100, 200 varten.

- ① Esteitä vain takana (kuva 2-12)
- ② Esteitä vain takana ja yläpuolella (kuva 2-13)
 - Enintään 3 yksikköä voidaan asentaa vierekkäin. Jätä lisäksi tilaa kuvan mukaisesti.
 - Älä asenna valinnaisia ilmanpoiston ohjaimia ylöspäin suuntautuvaa ilmapvirtaa varten.
- ③ Esteitä vain edessä (kuva 2-14)
 - * Kun käytetään valinnaista ilmanpoiston ohjainta, mallien SW100, 200 vällys on vähintään 1000 mm.
- ④ Esteitä vain edessä ja takana (kuva 2-15)
 - * Kun käytetään valinnaista ilmanpoiston ohjainta, mallien SW100, 200 vällys on vähintään 1000 mm.
- ⑤ Yhden rinnakkaisyksikön järjestely (kuva 2-16)
 - * Kun käytetään valinnaista ilmanpoiston ohjainta ylöspäin suuntautuvaa ilmapvirtaa varten, vällys on vähintään 500 (1000) mm.
- ⑥ Usean rinnakkaisyksikön järjestely (kuva 2-17)
 - * Kun käytetään valinnaista ilmanpoiston ohjainta ylöspäin suuntautuvaa ilmapvirtaa varten, vällys on vähintään 1000 (1500) mm.
- ⑦ Pinottujen yksiköiden järjestely (kuva 2-18)
 - Yksiköt voidaan pinota enintään 2 yksikköä korkeaksi.
 - Enintään 2 pinottua yksikköä voidaan asentaa vierekkäin. Jätä lisäksi tilaa kuvan mukaisesti.

3. Ulkoyksikön asennus

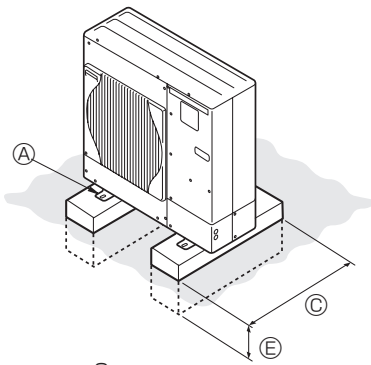

Maks. 18 malleille SW40, 50
Maks. 30 malleille SW75-200

- Ⓐ M10 (3/8") pultti
- Ⓑ Jalusta
- Ⓒ Mahdollisimman pitkä
- Ⓓ Ilmareikä
- Ⓔ Aseta syväälle maahan

(mm)

- Asenna yksikkö tukevalle ja tasaiselle pinnalle käytönaikaisen rämisevän melun välttämiseksi. (Kuva 3-1)

<Perustuksen tiedot>

Ankkuripultti	M10 (3/8")
Betonin paksuus	120 mm
Pultin pituus	70 mm
Kantavuus	320 kg

- Varmista, että ankkuripultin pituus on 30 mm:n sisällä jalustan alapinnasta.
- Kiinnitä yksikön jalusta tiukasta neljällä M10-ankkuripultilla tukeviin kohtiin.

Ulkoyksikön asennus

- Älä tuki ilmareikää. Jos ilmareikää tukitaan, käyttö vaikeutuu ja seurauksena voi olla rikkoutuminen.
- Yksikön jalustan lisäksi käytä yksikön takana olevia asennusreikiä rautalankojen tms. kiinnittämiseen, jos sellaisia tarvitaan yksikön asentamiseen. Käytä itsekierteittäviä ruuveja (enintään $\phi 5 \times 15$ mm) ja asenna asennuspaikalla.

⚠ Varoitus:

- Yksikkö täytyy asentaa tukevasti rakenteeseen, joka kantaa sen painon. Jos yksikkö kiinnitetään epävakaaseen rakenteeseen, se voi pudota ja aiheuttaa vaurioita tai vammoja.
- Yksikkö täytyy asentaa ohjeiden mukaisesti maanjäristysten, hirmumyrskyjen tai voimakkaiden tuulten aiheuttamien vaurioiden vaaran minimoimiseksi. Väärin asennettu yksikkö voi pudota ja aiheuttaa vaurioita tai vammoja.

■ SW40, 50

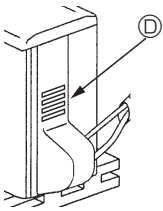

■ SW75-120



■ SW160, 200

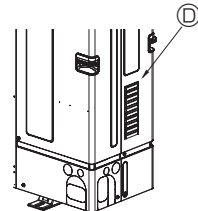

■ SW40, 50

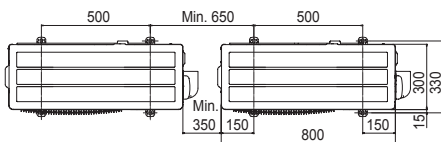

■ SW75-120

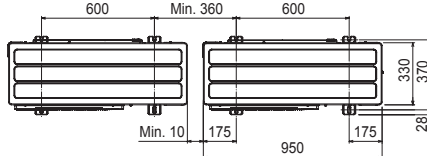

Kuva 3-1

■ SW160, 200

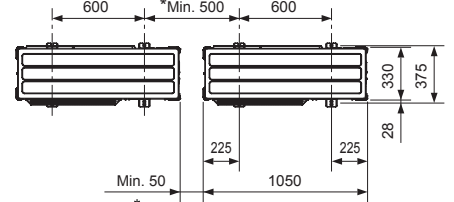

*Asennettaessa yksittäinen ulkoyksikkö, välin pitää olla vähintään 15 mm.

4. Kylmäaineputkiston asennus

4.1. R410A-kylmäainetta käyttäviä laitteita koskevat ohjeet

- Katso kohdasta 1.5. R410A-kylmäainetta käyttäviä ulkoyksiköitä koskevia muita ohjeita.
- Levitä kylmäaineöljynä eetteri-, ester- tai alkyylibentseeniöljyä (pieni määrä) laipoitettuihin osiin.
- Käytä C1220-kuparifosforia saumattomiin kupari- ja kupariseosputkiin kylmäaineputkien liittämistä varten. Käytä kylmäaineputkia, joiden paksuus on alla olevan taulukon mukainen. Varmista, että putkien sisäpuolet ovat puhtaat eivätkä sisällä mitään haitallisia epäpuhtauksia, kuten rikkiyhdisteitä, oksidantteja, likaa tai pölyä. Käytä aina hapettumatonta juottoa putkia juottaessasi; muuten kompressorin vaurioituu.

⚠ Varoitus:

Kun ulkoyksikköä asennetaan, siirretään tai huolletaan, käytä kylmäainelinjojen täyttöön vain määrättyä kylmäainetta (R410A). Älä sekoita siihen muita kylmäaineita äläkä jätä linjoihin ilmaa.

Jos kylmäaineeseen sekoittuu ilmaa, se voi aiheuttaa kylmäaineputkistossa epätavallisen korkean paineen, josta voi seurata räjähdys ja muita vaaroja.

Muun kuin määrätyn kylmäaineen käyttäminen aiheuttaa mekaanisen vian, järjestelmän toimintahäiriön tai yksikön rikkoutumisen. Pahimmassa tapauksessa se voi johtaa tuotteen turvallisuuden vakavaan heikentymiseen.

Putken koko (mm)	$\phi 6,35$	$\phi 9,52$	$\phi 12,7$	$\phi 15,88$	$\phi 19,05$	$\phi 22,2$	$\phi 25,4$	$\phi 28,58$
Paksuus (mm)	0,8	0,8	0,8	1,0	1,0	1,0	1,0	1,0

- Älä käytä yllä mainittuja ohuempia putkia.
- Käytä 1/2 H- tai H-putkia, jos halkaisija on vähintään 19,05 mm.

4. Kylmäaineputkiston asennus

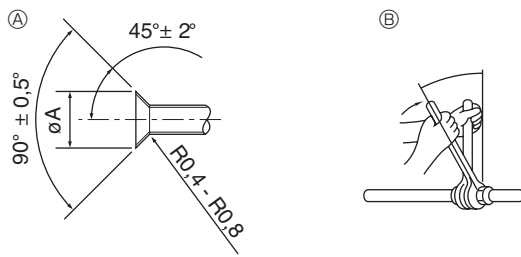

- Ⓐ Laipan leikkausmitat
Ⓞ Laippamutterin kiristysmomentti

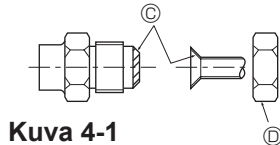

Kuva 4-1

Ⓐ (kuva 4-1)

Kupariputki, ulkoh. (mm)	Laipan mitat ϕA -mitat (mm)
$\phi 6,35$	8,7 - 9,1
$\phi 9,52$	12,8 - 13,2
$\phi 12,7$	16,2 - 16,6
$\phi 15,88$	19,3 - 19,7
$\phi 19,05$	23,6 - 24,0

Ⓞ (kuva 4-1)

Kupariputki, ulkoh. (mm)	Laippamutterin ulkoh. (mm)	Kiristysmomentti (N-m)
$\phi 6,35$	17	14 - 18
$\phi 6,35$	22	34 - 42
$\phi 9,52$	22	34 - 42
$\phi 12,7$	26	49 - 61
$\phi 12,7$	29	68 - 82
$\phi 15,88$	29	68 - 82
$\phi 15,88$	36	100 - 120
$\phi 19,05$	36	100 - 120

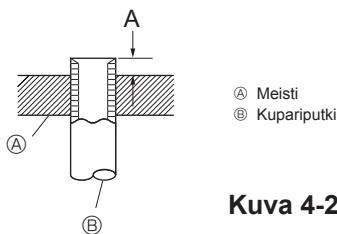

Kuva 4-2

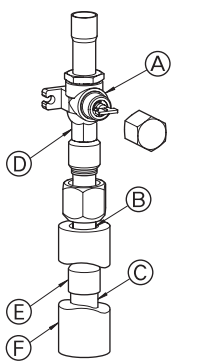

- Ⓐ Sulkuventtiili
Ⓞ Tiiviste
Ⓞ Paikallinen putkiverkko
Ⓞ Kahden avaimen osa
Ⓞ Putkiliitos
Ⓞ Putkisuojus

Fig. 4-3

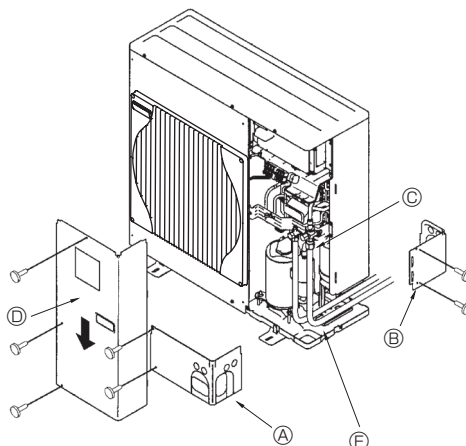

- Ⓐ Etukansipaneeli
Ⓞ Takakansipaneeli
Ⓞ Sulkuventtiili
Ⓞ Huoltopaneeli
Ⓞ Taivutussäde: 100 mm - 150 mm

Fig. 4-4

4.2. Putkien liittäminen (kuva 4-1)

- Kun käytetään kaupallisesti saatavilla olevia kupariputkia, kiedo neste- ja kaasuputkien ympärille kaupallisesti saatavilla olevaa eristysmateriaalia (lämmönkesto vähintään 100 °C, paksuus vähintään 12 mm). Suora kosketus paljaaseen putkeen voi aiheuttaa palo- tai palttumavamman.
- Tyhjennysputken sisäosat täytyy kietoa polyeteenivahtoeristeeseen (ominaispaino 0,03, paksuus vähintään 9 mm).
- Levitä ohut kerros kylmäaineöljyä putken ja liittoksen kosketuspinnolle ennen laippamutterin kiristämistä. Ⓞ
- Kiristä putkiliitännät kahdella kiintoavaimella. Ⓞ
- Käytä vuodonilmaisinta tai saippuavettä kaasuvuotojen tarkistamiseen, kun liitännät on tehty.
- Levitä jäähdytyskoneöljyä laippaistukan koko pinnalle. Ⓞ
- Käytä laippamuttereita seuraavaa putkikokoa varten. Ⓞ

	SW40, 50	SW75	SW100, 120	SW160	SW200
Kaasu puoli Putken koko (mm)	$\phi 12,7$	$\phi 15,88$	$\phi 15,88$	$\phi 25,4$	$\phi 25,4$
Nestepuoli Putken koko (mm)	$\phi 6,35$	$\phi 9,52$	$\phi 9,52$	$\phi 9,52$	$\phi 12,7$

- Varo, etteivät putket murru, kun taivutat niitä. Taivutussäteen 100–150 mm ovat riittäviä.
- Varmista, että putket eivät kosketa kompressoria. Seurauksena voi olla epänormaalia ääntä tai värinää.
- Putket täytyy liittää aloittamalla sisäyksiköstä. Laippamutterit täytyy kiristää momenttiavaimella.
- Laipoita neste- ja kaasuputket ja levitä ohut kerros kylmäaineöljyä (levitetään asennuspaikalla).
- Kun käytetään tavallista putkitiivistystä, katso taulukosta 1 tietoja R410A-kylmäaineputkien laipoituksesta. A-mitat voidaan tarkistaa koon säätömitalla.
- Liitä kaasupuolen putket seuraavasti. (Kuva 4-3) (SW160/200)
- 1 Juota toimitettu putkiliitos Ⓞ ulkoyksikköön paikallisesti hankituilla juotosmateriaaleilla ja paikalliseen putkiverkkoon Ⓞ ilman happea.
- 2 Liitä putkiliitos Ⓞ kaasupuolen sulkuventtiiliin. Kiristä laippamutteri 2 avaimella.
* Jos työt tehdään päinvastaisessa järjestyksessä, jäähdytysainetta vuotaa, koska juotosliekki vahingoittaa osia.

Taulukko 1 (kuva 4-2)

Kupariputki, ulkoh. (mm)	A (mm)	
	Laippatyökälu R410A:ta varten	Laippatyökälu R22 R407C: tä varten
	Kytöntyyppi	
$\phi 6,35$ (1/4")	0 - 0,5	1,0 - 1,5
$\phi 9,52$ (3/8")	0 - 0,5	1,0 - 1,5
$\phi 12,7$ (1/2")	0 - 0,5	1,0 - 1,5
$\phi 15,88$ (5/8")	0 - 0,5	1,0 - 1,5
$\phi 19,05$ (3/4")	0 - 0,5	1,0 - 1,5

⚠ Varoitus:

Kun asennat yksikköä, kiinnitä kylmäaineputket kunnolla ennen kompressorin käynnistämistä.

4.3. Kylmäaineputkisto (kuva 4-4)

- SW40, 50
Irrota huoltopaneeli Ⓞ (1 ruuvi).
- SW75-200
Irrota huoltopaneeli Ⓞ (3 ruuvia: SW75-120, 4 ruuvia: SW160, 200) sekä etukansipaneeli Ⓐ (2 ruuvia) ja takakansipaneeli Ⓞ (2 ruuvia: SW75-120) (4 ruuvia: SW160, 200).
- ① Tee kylmäaineputkiston liitännät sisä/ulkoyksikköön, kun ulkoyksikön sulkuventtiili on täysin kiinni.
- ② Tyhjennä alipaineella ilma sisäyksiköstä ja liitäntäputkistosta.
- ③ Kun kylmäaineputket on liitetty, tarkista liitetyt putket ja sisäyksikkö kaasuvuotojen varalta. (Katso 4.4 Kylmäaineputken ilmatiivyyden testausmenetelmä)
- ④ Sulkuventtiiliin huoltoportissa käytetään tehokasta tyhjöpumppua alipaineen pitämiseksi yllä riittävän pitkään (vähintään yksi tunti, kun -101 kPa (5 Torr) on saavutettu) putkien sisäpuolen tyhjökäluusta varten. Tarkista aina alipaineen aste mittariputkesta. Jos putkeen on jäänyt kosteutta, alipaineen astetta ei toisinaan saavuteta lyhyellä alipaineen käytöllä.
- Avaa tyhjökäluun jälkeen ulkoyksikön sulkuventtiili (sekä nesteen että kaasun) kokonaan. Tämä yhdistää sisä- ja ulkokylmäainepiirit kokonaan.
- Jos tyhjökäluun on puutteellinen, kylmäaineepiireihin jää ilmaa ja vesihöyryä, mikä voi aiheuttaa korkean paineen epänormaalin nousun, matalan paineen epänormaalin laskun, kylmäaineöljyn pilaantumisen kosteuden takia yms.
- Jos sulkuventtiiliä jätetään kiinni ja yksikköä käytetään, kompressorin ja säätöventtiilit vaurioituvat.
- Tarkista ulkoyksikön putkiliitokset kaasuvuotojen varalta käyttämällä vuodonilmaisinta tai saippuavettä.
- Älä käytä yksikön kylmäainetta ilman poistamista kylmäaineputkista.
- Kun venttiilityö on tehty, kiristä venttiilien hatut oikeaan tiukkuuteen: 20–25 N·m (200–250 kgf·cm).
Jos hattuja ei asenneta ja kiristetä, seurauksena voi olla kylmäainevuoto. Älä myöskään vahingoita venttiilien hattujen sisäpuolta, sillä ne toimivat tiivisteenä kylmäainevuodon ehkäisemiseksi.
- ⑤ Tiivistä tiivisteaineella putkiliitosten ympärillä olevan lämmönriesteen päät, jotta lämmönriesteseen ei pääse vettä.

4. Kylmäaineputkiston asennus

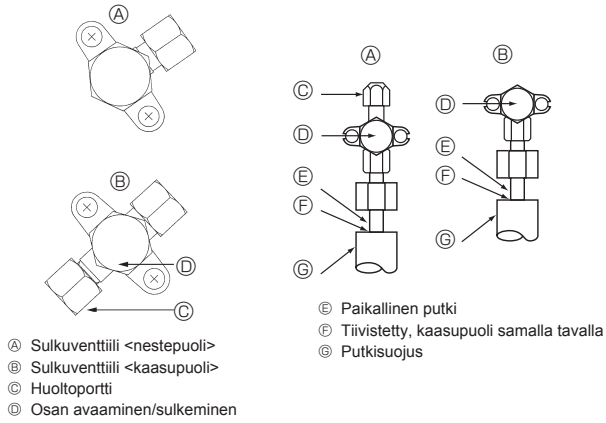

Kuva 4-5

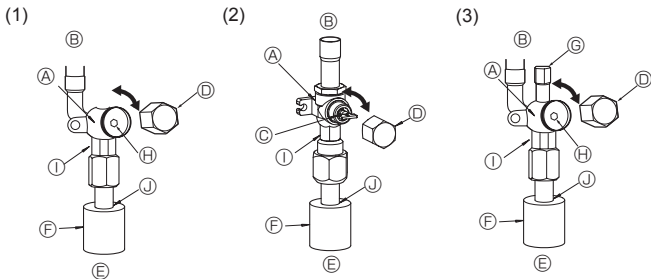

Kuva 4-6

Kuva 4-7

Kuva 4-8

- A Venttiili
 B Yksikön puoli
 C Kahva
 D Hattu
 E Paikallisen putken puoli
 F Putkisuojus
 G Huoltoportti
 H Kiintoavaimen reikä
- 1 Kahden kiintoavaimen osa
 (Älä käytä kiintoavainta muissa kuin tässä osassa. Muuten seurauksena voi olla kylmäainevuotoja.)
 2 Tiiviste
 (Tiivistä lämmöneristysmateriaalin pää putken liittäenosassa millä tahansa saatavilla olevalla tiivistysmateriaalilla, jotta lämmöneristysmateriaaliin ei pääse vettä.)

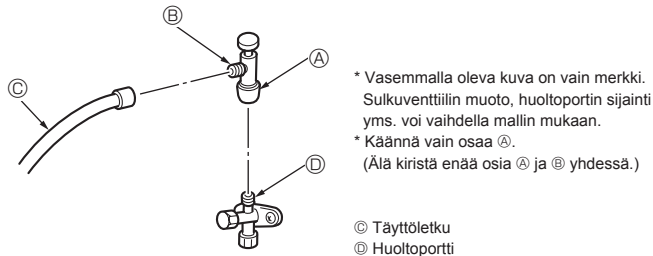

Kuva 4-9

4.4. Kylmäaineputken ilmatiiviiden testausmenetelmä (kuva 4-5)

- Liitä testaustyökalut.
 - Varmista, että sulkuventtiilit A ja B on suljettu, äläkä avaa niitä.
 - Add pressure to the refrigerant lines through the service port C of the liquid stop valve A.
- Älä nosta painetta kerralla määritettyyn paineeseen vaan nosta painetta vähitellen.
 - Paineista arvoon 0,5 MPa (5 kgf/cm²G), odota viisi minuuttia ja varmista, että paine ei laske.
 - Paineista arvoon 1,5 MPa (15 kgf/cm²G), odota viisi minuuttia ja varmista, että paine ei laske.
 - Paineista arvoon 4,15 MPa (41,5 kgf/cm²G) ja mittaa ympäristön lämpötila ja kylmäaineen paine.
- Jos määritetty paine säilyy noin yhden vuorokauden eikä laske, putket ovat läpäisseet testin eikä vuotoja ole.
 - Jos ympäristön lämpötila muuttuu 1 °C, paine muuttuu noin 0,01 MPa (0,1 kgf/cm²G). Tee tarvittavat korjaukset.
- Jos paine laskee vaiheessa (2) tai (3), järjestelmässä on kaasuvuoto. Etsi kaasuvuodon lähde.

4.5. Sulkuventtiilin avaamisen menetelmä

Sulkuventtiilin avaamisen menetelmä vaihtelee ulkoyksikön mallin mukaan. Avaa sulkuventtiilit käyttämällä asianmukaista menetelmää.

- Kaasupuoli: SW75 (kuva 4-6)
 - Irrota hattu ja kierrä venttiilitankoa vastapäivään niin pitkälle kuin se menee käyttämällä 5 mm:n kuusioavainta. Lopeta kiertäminen, kun se osuu pysäyttimeen. (Ø 15,88: noin 13 kierrosta.)
 - Varmista, että sulkuventtiili on täysin auki, ja kierrä hattu takaisin alkuperäiseen asentoonsa.
- Kaasupuoli: SW100, 200 (kuva 4-7)
 - Irrota hattu, vedä kahvaa itseäsi kohti ja avaa kiertämällä 1/4 kierrosta vastapäivään.
 - Varmista, että sulkuventtiili on täysin auki, paina kahva sisään ja kierrä hattu takaisin alkuperäiseen asentoonsa.
- Nestepuoli: SW75-200 ja neste/kaasupuoli: SW40-75 (kuva 4-8)
 - Irrota hattu ja kierrä venttiilitankoa vastapäivään niin pitkälle kuin se menee käyttämällä 4 mm:n kuusioavainta. Lopeta kiertäminen, kun se osuu pysäyttimeen. (Ø 9,52: noin 10 kierrosta)
 - Varmista, että sulkuventtiili on täysin auki, paina kahva sisään ja kierrä hattu takaisin alkuperäiseen asentoonsa.

Kylmäaineputket on suojattu kietomalla mallissa SW75-200

- Putket voidaan suojata kietomalla Ø90 läpimittaan asti ennen putkien liittämistä tai sen jälkeen. Leikkaa Putkisuojus läpivientireikä irti seuraamalla uraa ja kiedo putket.

Tuloputken rako: SW75-200

- Tiivistä tuloputki putkien ympärillä kitillä tai tiivistysaineella niin, että rakoja ei jää. (Jos rakoja ei tukita, voi kuulua melua tai yksikköön pääsee vettä ja pölyä, mistä voi seurata rikkoutuminen.)

Täyttöventtiilin käyttöä koskevat ohjeet (kuva 4-9)

Älä kiristä huoltoporttia liikaa, kun asennat sitä, muuten venttiilin ydin voi vääntyä ja löystyä aiheuttaen kaasuvuodon.

Kun osa B on sijoitettu haluttuun suuntaan, käännä vain osaa A ja kiristä se. Älä kiristä osia A ja B enää yhdessä, kun osa A on kiristetty.

⚠ Varoitus:

Kun asennat yksikön, liitä jäähdytysaineputket varmasti ennen kompressorin käynnistämistä.

4. Kylmäaineputkiston asennus

4.6. Kylmäaineen lisääminen

- Lisälataus ei ole tarpeen, jos putken pituus ei ole yli 10 m (SW40-120), 30 m (SW160, 200).
- Jos putken pituus on yli 10 m (SW40-120), 30 m (SW160, 200), lataa yksikköä lisää jäähdytysaineella R410A seuraavan kaavion sallittujen putken pituuksien mukaisesti.
 - Kun yksikkö on sammutettu, lisää yksikköön lisää kylmäainetta nesteen sulkuventtiiliin kautta, kun putken jatkeet ja sisäyksikkö on alipaineistettu. Kun yksikkö on käynnissä, lisää kylmäainetta kaasuventtiiliin käyttämällä turvalatauslaitetta. Älä lisää nestemäistä kylmäainetta suoraan kaasuventtiiliin.
 - Kun yksikkö on täytetty kylmäaineella, merkitse lisätyn kylmäaineen määrä huoltotarraan (kiinnitetty yksikköön).

Lisätietoja on kohdassa 1.5, R410A-kylmäainetta käyttävien ulkoyksiköiden käyttäminen.

- Ole varovainen, kun asennat useita yksiköitä. Liitäntä väärään sisäyksikköön voi aiheuttaa epänormaalin korkean paineen ja vaikuttaa merkittävästi suorituskykyyn.

Malli	Sallittu putkiston pituus	Sallittu korkeusero	Lisäkylmäaineen lisäysmäärä					
			11 - 20 m	21 - 30 m	31 - 40 m	41 - 50 m	51 - 60 m	61 - 75 m
SW40, 50	2 m - 40 m	-10 m	0,2 kg	0,4 kg	0,6 kg	—	—	—
SW75	2 m - 40 m	-10 m	0,4 kg	0,8 kg	1,4 kg	—	—	—
SW100, 120	2 m - 75 m	-30 m	0,2 kg	0,4 kg	1,0 kg	1,6 kg	2,2 kg	2,8 kg

Malli	Sallittu putkiston pituus	Sallittu korkeusero	Lisäkylmäaineen lisäysmäärä				
			31 - 40 m	41 - 50 m	51 - 60 m	61 - 70 m	71 - 80 m
SW160	2 m - 80 m	-30 m	0,9 kg	1,8 kg	2,7 kg	3,6 kg	Laske jäähdytysaineen lisälatauksen määrä käyttämällä kaavaa
SW200	2 m - 80 m	-30 m	1,2 kg	2,4 kg	3,6 kg	4,8 kg	

Kun pituus on yli 70 m

Kun putkien kokonaispituus ylittää 70 m, laske lisälatauksen määrä seuraavien vaatimusten perusteella.

Huomaa: Jos laskelma tuottaa negatiivisen luvun (eli "miinuslatauksen") tai tuloksena on määrä, joka on vähemmän kuin "Lisälatauksen määrä 70 m: lle", suorita lisälataus kohdan "Lisälatauksen määrä 70 m: lle" mukaan.

Lisälatauksen määrä	=	Pääputkisto: nestelinjan koko ø12,7, kokonaispituus × 0,11	+	Pääputkisto: nestelinjan koko ø9,52, kokonaispituus × 0,09 (kaasulinja: ø25,4)	+	Haaraputkisto: nestelinjan koko ø9,52, kokonaispituus × 0,06 (kaasulinja: ø15,88)	+	Haaraputkisto: nestelinjan koko ø6,35, kokonaispituus × 0,02	-	3,6 (kg)
(kg)		(m) × 0,11 (kg/m)		(m) × 0,09 (kg/m)		(m) × 0,06 (kg/m)		(m) × 0,02 (kg/m)		

Lisälatauksen määrä	SW160	3,6 kg
70 m: lle	SW200	4,8 kg

4. Kylmäaineputkiston asennus

4.7. Ohjeita, kun käytetään uudelleen olemassa olevia R22-kylmäaineputkia

- Määritä alla olevan lohkokaaavion avulla, voidaanko olemassa olevia putkia käyttää ja täytyykö käyttää suodatinkuivainta.
- Jos olemassa olevien putkien halkaisija on eri kuin määritetty halkaisija, katso teknisestä tietoaaineistosta, voidaanko putkia käyttää.

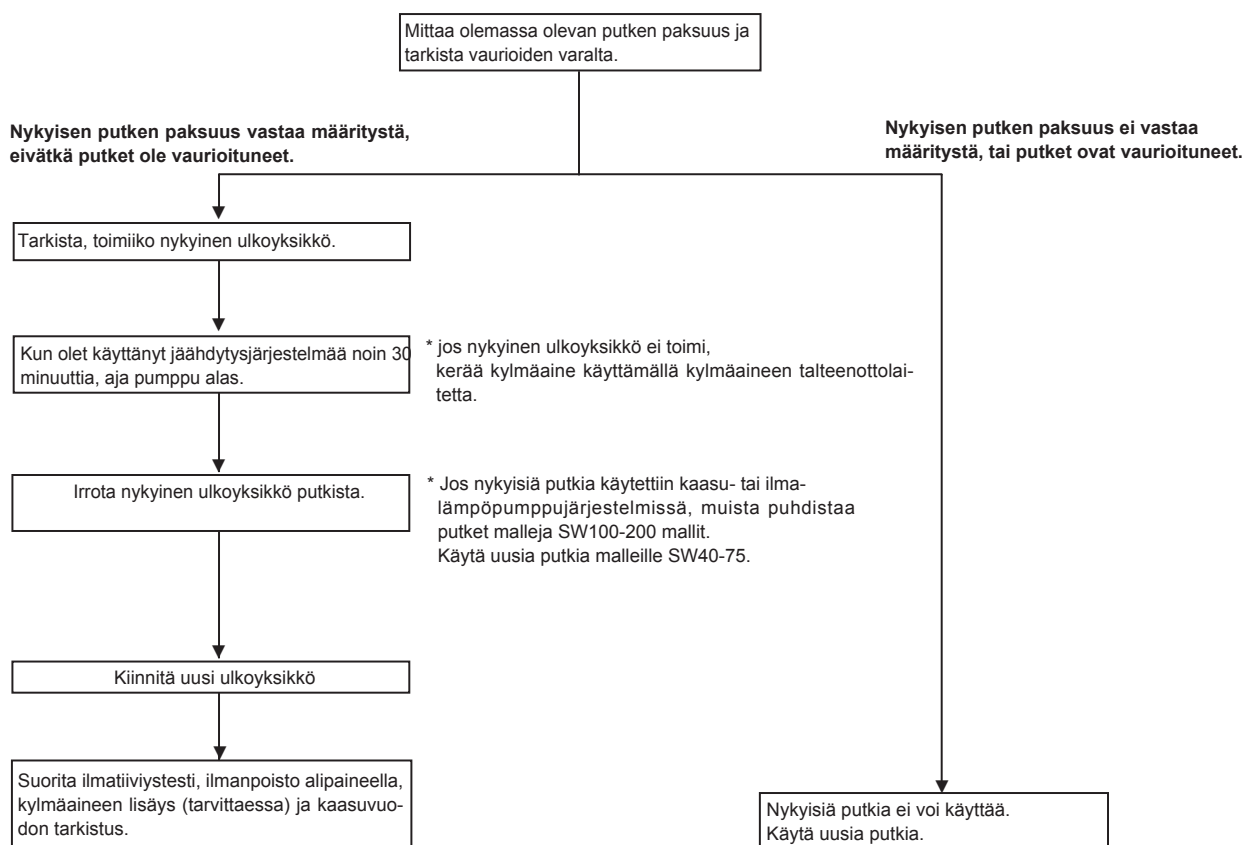

5. Tyhjennysputkityöt

Ulkoyksikön tyhjennysputkiliitäntä

Jos tyhjennysputkia tarvitaan, käytä tyhjennysmuhvia tai tyhjennysastiaa (lisävaruste).

	SW40, 50	SW75	SW100, 120	SW160, 200
Tyhjennysmuhvi	PAC-SG61DS-E			
Tyhjennysastia	PAC-SG63DP-E	PAC-SG64DP-E		PAC-SH97DP-E

6. Vesiputkityöt

Veden vähimmäismäärä

Vesipiirissä tarvitaan seuraava vesimäärä.

Malli	Veden vähimmäismäärä (L)
SW40	30
SW50	40
SW75	60
SW100	80
SW120	120
SW175	160
SW190	200
SW160	160
SW200	200

7. Sähkötyöt

7.1. Ulkoyksikkö (kuva 7-1, kuva 7-2)

- ① Irrota huoltopaneeli.
- ② Asenna kaapelit kuvien 7-1 ja 7-2 mukaisesti.

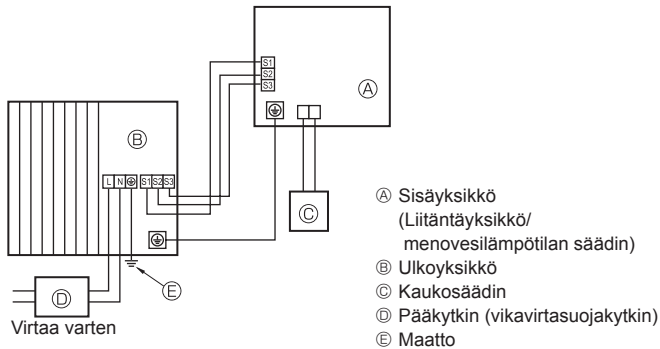

Kuva 7-1

- A Sisäyksikkö (Liitäntäyksikkö/ menovesilämpötilan säädin)
- B Ulkoyksikkö
- C Kaukosäädin
- D Pääkytkin (vikavirtasuojakytkin)
- E Maatto

■ SW40, 50V

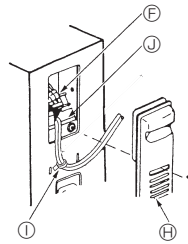

■ SW40, 50V

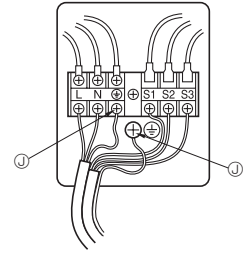

■ SW75-200

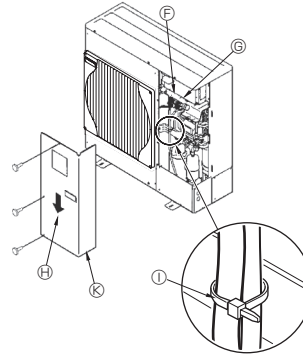

■ SW75-120V

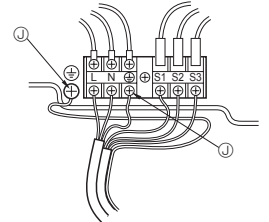

■ SW100-200Y

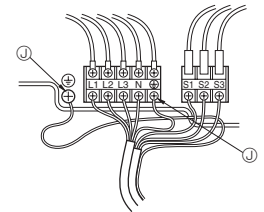

Kuva 7-2

- F Riviliitin
- G Sisä/ulkoliitännän riviliitin (S1, S2, S3)
- H Huoltopaneeli
- I Kiinnike

* Kiinnitä kaapelit niin, että ne eivät kosketa huoltopaneelin keskiosaa tai kaasuventtiiliä.

- J Maadoitusliitin

Ⓚ Vedä kaapelit niin, että ne eivät kosketa huoltopaneelin keskiosaa.

Huomautus:

Jos sähkörasian suojaalvo irrotetaan huollon aikana, muista asentaa se takaisin.

⚠ Huomio:

Muista asentaa N-linja. Ilman N-linjaa yksikkö voi vaurioitua.

7.2. Paikalliset sähkökytkennät

Ulkoyksikön malli	SW40, 50V	SW75V	SW100V	SW120V	SW100, 120Y	SW160, 200Y	
Ulkoyksikön virtalähde	~N (yksivaiheinen), 50 Hz, 230 V	~N (yksivaiheinen), 50 Hz, 230 V	~N (yksivaiheinen), 50 Hz, 230 V	~N (yksivaiheinen), 50 Hz, 230 V	3N~ (3-vaiheinen, 4 johdinta), 50 Hz, 400 V	3N~ (3-vaiheinen, 4 johdinta), 50 Hz, 400 V	
Ulkoyksikön tulokapasiteetin pääkytkin (katkaisin)	*1 16 A	25 A	32 A	40 A	16 A	32 A	
Johdotus Johdinten nro x koko (mm ²)	Ulkoyksikön virtalähde	3 × min. 1,5	3 × min. 2,5	3 × min. 4	3 × min. 6	5 × min. 1,5	5 × Min. 1,5
	Sisäyksikkö – ulkoyksikkö	*2 3 × 1,5 (polaarinen)	3 × 1,5 (polaarinen)	3 × 1,5 (polaarinen)	3 × 1,5 (polaarinen)	3 × 1,5 (polaarinen)	Kaapelin pituus 50 m: 3 × 4 (polaarinen)/ kaapelin pituus 80 m: 3 × 6 (polaarinen)
	Sisäyksikkö – ulkoyksikön maatto	*2 1 × min. 1,5	1 × min. 1,5	1 × min. 1,5	1 × min. 1,5	1 × min. 1,5	1 × Min. 2,5
	Kaukosäädin – sisäyksikkö	*3 2 × 0,3 (ei-polaarinen)	2 × 0,3 (ei-polaarinen)	2 × 0,3 (ei-polaarinen)	2 × 0,3 (ei-polaarinen)	2 × 0,3 (ei-polaarinen)	2 × 0,3 (ei-polaarinen)
Piiin anvo	Ulkoyksikkö L-N (yksivaiheinen)						
	Ulkoyksikkö L1-N, L2-N, L3-N (3-vaiheinen)	*4 AC 230 V	AC 230 V	AC 230 V	AC 230 V	AC 230 V	AC 230 V
	Sisäyksikkö – ulkoyksikön S1–S2	*4 AC 230 V	AC 230 V	AC 230 V	AC 230 V	AC 230 V	AC 230 V
	Sisäyksikkö – ulkoyksikön S2–S3	*4 DC 24 V	DC 24 V	DC 24 V	DC 24 V	DC 24 V	DC 24 V
Kaukosäädin – sisäyksikkö	*4 DC 12 V	DC 12 V	DC 12 V	DC 12 V	DC 12 V	DC 12 V	

*1. Tarvitaan katkaisin, jonka kontaktin erotus on vähintään 3,0 mm jokaisen navan välissä. Käytä maavuotokatkaisinta (NV).

Varmista, että vuotovirtakatkaisin on yhteensopiva korkeataajusten yliaaltojen kanssa.

Käytä aina vuotovirtakatkaisinta, joka on yhteensopiva korkeataajusten yliaaltojen kanssa, sillä tämä yksikkö on varustettu invertterillä.

Puutteellisen vuotovirtakatkaisimen käyttö voi aiheuttaa invertterin virheellisen toiminnan.

*2. (SW40-120)

Maks. 45 m

Jos käytössä 2,5 mm², maks. 50 m

Jos käytössä 2,5 mm² ja S3 erotettu, maks. 80 m

(SW160, 200)

Maks. 80 m, kokonaisuusmaks. kaikki sisä/sisä-yhteydet mukaan lukien on 80 m.

• Käytä yhtä kaapelia S1: lle ja S2: lle ja toista S3:lle kuten kuvassa.

*3. 10 m:n johdin on kiinnitetty kaukosäädintarvikkeeseen.

*4. Arvot EIVÄT ole aina maata vastaan.

S3-liittimessä on DC 24 V S2-liittintä vastaan. Näitä liittimiä EI kuitenkaan ole sähköisesti eristetty S3:n ja S1:n välillä muuntajalla tai muulla laitteella.



7. Sähkötyöt

- Huomautukset:**
1. Johtimen koon on noudatettava paikallisia ja kansallisia määräyksiä.
 2. Virransyöttökaapelit ja liitäntäyksikön/menovesilämpötilan säätimen ja ulkoyksikön väliset kaapelit eivät saa olla kevyempiä kuin suojatut joustavat polykloropreenikaapelit. (Rakenne 60245 IEC 57)
 3. Liitäntäyksikön/menovesilämpötilan säätimen ja ulkoyksikön väliset kaapelit suoraan yksiköihin (väliliitäntöjä ei sallita). Väliliitännät voivat aiheuttaa tiedonsiirtovirheitä. Jos väliliitäntäkohtaan pääsee vettä, se voi aiheuttaa puutteellisen eristyksen maahan tai huonon sähkökontaktin. (Jos väliliitäntä on välttämätön, muista estää veden pääsy kaapeleihin.)
 4. Asenna maatto muita kaapeleita pidemmäksi.
 5. Älä rakenna järjestelmää, jonka virransyöttö kytketään usein päälle ja pois.

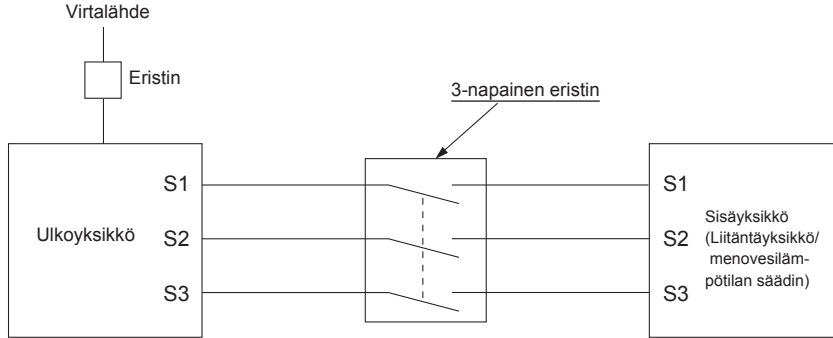

⚠ Varoitus:

- A-ohjauskytkennässä S3-liittimessä on suurjännitepotentiaali, jonka aiheuttaa sähköpiirin rakenne, jossa virtalinjan ja tiedonsiirtosignaalin välillä ei ole sähköeristystä. Tästä syystä katkaise päävirransyöttö huollon ajaksi. Älä myöskään koske S1-, S2- ja S3-liittimiin, kun virta on kytketty. Jos sisä- ja ulkoyksikön välissä täytyy käyttää eristintä, käytä 3-napaista tyyppiä.

Älä koskaan pujo yhteen virtakaapelia tai sisä-ulkoyhteyskaapelia, sillä seurauksena voi olla savua, tulipalo tai tiedonsiirron epäonnistuminen.

SISÄ-ULKO-LIITÄNTÄKAAPELI (SW160, 200)

Kaapelin poikkileikkaus	Johdon koko (mm ²)	Johtojen määrä	Polaarisuus	L (m)*6
Pyöreä	2,5	3	Myötäpäivään: S1-S2-S3 * Huomioi keltavihreä raita	(30) *2
Litteä	2,5	3	Ei sovellu (Koska keskijohtoa ei ole päällystetty)	Ei sovellu *5
Litteä	1,5	4	Vasemmalta oikealle: S1-avoin-S2-S3	(18) *3
Pyöreä	2,5	4	Myötäpäivään: S1-S2-S3-avoin * Liitä S1 ja S3 vastapäiseen kulmaan	(30) *4

*1 : Laitteiden virtajohtot eivät saa olla kevyempiä kuin standardeissa 60245 IEC tai 227 IEC.

*2 : Mikäli keltavihreäraitainen kaapeli on käytettävissä.

*3 : Säännöllisen polaarisien liitännän tapauksessa (S1-S2-S3), johdon koko on 1,5 mm².

*4 : Säännöllisen polaarisien liitännän tapauksessa (S1-S2-S3).

*5 : Jos litteät kaapelit liitetään kuten kuvassa, ne voivat olla enintään 30 m.



*6 : Mainittu kaapelin pituus on viitteellinen.

Se voi vaihdella asennusolosuhteiden, kosteuden, materiaalien jne. mukaan.

7.3. Katkaisimen koon asetus (vain SW75)

Katkaisimen kokoa voidaan muuttaa ohjaustaulun DIP-kytkimillä SW7-4,5.

SW7		Katkaisimen koko	
4	5	Sekä sisäyksikölle että ulkoyksikölle	Vain ulkoyksikölle
OFF	OFF	25A (Oletus)	20A
OFF	ON	20A	16A
ON	ON	16A	—

*1. Muuta asetusta yksikön virran ollessa OFF-tilassa. Asetus tulee voimaan, kun virta kytketään uudelleen.

*2. Kapasiteetti voi olla rajoitettu suurella kuormituksella ja pienennetyn katkaisimen koon kanssa.

8. Erikoistoiminnot

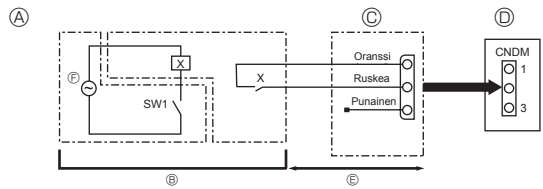

Kuva 8-1

- Ⓐ Kytkennäkaavioesimerkki (alhainen käyttömelu -tila)
 Ⓑ Asennuspaikan järjestely
 Ⓒ Ulkoinen tulosoviin (PAC-SC36NA-E)
 X: Rele
 Ⓓ Ulkoyksikön ohjauskortti
 Ⓔ Maks. 10 m
 Ⓕ Releen virransyöttö

8.1. Alhainen käyttömelu -tila (asennuspaikalla tehtävä muunnos) (kuva 8-1)

Kun seuraava muunnos tehdään, ulkoyksikön käyttömelua voidaan vähentää noin 3–4 dB.

Alhainen käyttömelu -tila aktivoituu, kun erikseen myytävä ajastin tai ON/OFF-kytkimen kontaktitulo lisätään CNDM-liittimeen (valinnainen) ulkoyksikön ohjauskortissa.

- Ominaisuus vaihtelee ulkolämpötilan ja olosuhteiden yms. mukaan.

① Täydennä piiri kuvan mukaisesti käytettäessä ulkoista tulosovitinta (PAC-SC36NA-E). (valinnainen)

② SW7-1 (ulkoyksikön ohjaustaulu): OFF

③ SW1 ON: Alhainen käyttömelu -tila
 SW1 OFF: Normaali toiminta

8.2. Kylmäaineen talteenotto (pumppaus alas)

Ota kylmäaine talteen noudattamalla seuraavia ohjeita, kun sisäyksikkö tai ulkoyksikkö siirretään.

- ① Syöttövirta (suojakatkaisin).
- * Kun virta on kytketty, varmista, että kaukosäätimessä ei näy "CENTRALLY CONTROLLED". Jos "CENTRALLY CONTROLLED" näkyy, kylmäaineen talteenottoa (pumppausta alas) ei voi suorittaa normaalisti.
 - * Sisä-ulkotiedonsiirron käynnistyminen kestää noin 3 minuuttia virran (suojakatkaisimen) kytkemisen jälkeen. Käynnistä pumppaus alas 3–4 minuuttia virran (suojakatkaisimen) kytkemisen jälkeen.
 - * Jos kyseessä on usean yksikön ohjaus, irrota ennen virran kytkemistä johdot pääsisäyksikön ja alisisäyksikön välistä. Katso lisätietoja sisäyksikön asennusoppaasta.
- ② Kun nesteen sulkuventtiili on suljettu, aseta ulkoyksikön ohjaustaulun SWP-kytkin asentoon ON. Kompressori (ulkoyksikkö) ja tuulettimet (sisä- ja ulkoyksiköt) alkavat toimia, ja kylmäaineen talteenotto alkaa. Ulkoyksikön ohjaustaulun LED1 ja LED2 palavat.
- * Aseta SWP-kytkin (painonappityyppi) asentoon ON vain, jos yksikkö on pysäytetty. Jos yksikkö on pysäytetty ja SWP-kytkin asetetaan asentoon ON alle 3 kuluttua kompressorin pysähtymisestä, kylmäaineen talteenottoa ei kuitenkaan voi suorittaa. Odota, kunnes kompressori on ollut pysähtyneenä 3 minuuttia, ja aseta sitten SWP-kytkin uudelleen asentoon ON.

③ Koska yksikkö pysähtyy automaattisesti noin 2–3 minuutin kuluttua, kun kylmäaine on otettu talteen (LED1 ei pala, LED2 palaa), muista sulkea kaasun sulkuventtiili nopeasti. Jos LED1 palaa ja LED2 ei pala ja ulkoyksikkö on pysähtynyt, kylmäaineen talteenottoa ei suoritettu oikein. Avaa nesteen sulkuventtiili kokonaan ja suorita sitten 3 minuutin kuluttua vaihe ② uudelleen.

- * Jos kylmäaineen talteenotto suoritettiin normaalisti (LED1 ei pala, LED2 palaa), yksikkö pysyy pysähtyneenä, kunnes virta katkaistaan.

④ Katkaise virransyöttö (suojakatkaisin).

- * Huomaa, että jos jatkoputkisto on hyvin pitkä ja kylmäainetta on paljon, alaspumppausta ei ehkä voi suorittaa. Varmista alaspumppausta suoritettaessa, että matala paine lasketaan lähelle 0 MPa:ta (mittari).

⚠ Varoitus:

Kun kylmäainetta pumpataan alas, pysäytä kompressori ennen kylmäaineputkien irrottamista. Kompressori voi rikkoutua, jos siihen pääsee ilmaa tms.

9. Järjestelmän ohjaus

Aseta kylmäaineen osoite ulkoyksikön DIP-kytkimellä.

SW1-toiminnon asetus

SW1-asetus	Kylmäaineen osoite	SW1-asetus	Kylmäaineen osoite
ON OFF 3 4 5 6 7 00	00	ON OFF 3 4 5 6 7 03	03
ON OFF 3 4 5 6 7 01	01	ON OFF 3 4 5 6 7 04	04
ON OFF 3 4 5 6 7 02	02	ON OFF 3 4 5 6 7 05	05

Huomautus:

a) Enintään 6 yksikköä voidaan liittää.

b) Valitse yksi malli kaikille yksiköille.

c) Katso sisäyksikön Dip-kytkimen asetus sisäyksikön asennusoppaasta.

10. Tekniset tiedot

		SW40	SW50	SW75	SW100	SW120	SW160	SW200
Äänitaso (mitattu nimelliskäyttötaajuudella)								
SPL	Lämmitys	45	46	51	54	54	62	62
	Jäähdytys	45	46	48	50	51	58	60
PWL	Lämmitys	62	63	69	70	72	78	78

EC DECLARATION OF CONFORMITY
EG-KONFORMITÄTSEKTLÄRUNG
DÉCLARATION DE CONFORMITÉ CE
EG-CONFORMITEITSVERKLARING

DECLARACIÓN DE CONFORMIDAD CE
DICHIARAZIONE DI CONFORMITÀ CE
ΔΗΛΩΣΗ ΠΙΣΤΟΤΗΤΑΣ ΕΚ
EY-VAATIMUSTENMUKAISUUSVAKUUTUS

DECLARAÇÃO DE CONFORMIDADE CE
EU-ÖVERENSSTÄMMELSESEKTLÄRING
EG-DEKLARATION OM ÖVERENSSTÄMMELSE

EC UYGUNLUK BEYANI
ДЕКЛАРАЦИЯ СООТВЕТСТВИЯ НОРМАМ ЕС
CE-ERKLÆRING OM SAMSVAR

mitsubishi electric air conditioning systems europe ltd.
NETTLEHILL ROAD, HOUSTOUN INDUSTRIAL ESTATE, LIVINGSTON, EH54 5EQ, SCOTLAND, UNITED KINGDOM

hereby declares under its sole responsibility that the air conditioners and heat pumps described below for use in residential, commercial and light-industrial environments:
erklärt hiermit auf seine alleinige Verantwortung, dass die Klimaanlage und Wärmepumpen für das häusliche, kommerzielle und leicht-industrielle Umfeld wie unten beschrieben:
déclare par la présente et sous sa propre responsabilité que les climatiseurs et les pompes à chaleur décrits ci-dessous, destinés à un usage dans des environnements résidentiels, commerciaux et d'industrie légère:
verklaart hierbij onder eigen verantwoordelijkheid dat de voor residentiële, commerciële en licht-industriële omgevingen bestemde airconditioners en warmtepompen zoals onderstaand beschreven:
por la presente declara bajo su única responsabilidad que los acondicionadores de aire y bombas de calor descritas a continuación para su uso en entornos residenciales, comerciales y de industria ligera:
conferma con la presente, sotto la sua esclusiva responsabilità, che i condizionatori d'aria e le pompe di calore descritti di seguito e destinati all'utilizzo in ambienti residenziali, commerciali e semi-industriali:
με το παρόν πιστοποιεί με αποκλειστική της ευθύνη ότι οι τα κλιματιστικά και οι αντλίες θέρμανσης που περιγράφονται παρακάτω για χρήση σε οικιακό, επαγγελματικό και ελαφράς βιομηχανίας περιβάλλοντα:
através da presente declara sob sua única responsabilidade que os aparelhos de ar condicionado e bombas de calor abaixo descritos para uso residencial, comercial e de indústria ligeira:
erklærer hermed under eneansvar, at de herunder beskrevne airconditionanlæg og varmepumper til brug i privat boligbyggeri, erhvervsområder og inden for let industri:
intygar härmed att luftkonditioneringarna och värmepumparna som beskrivs nedan för användning i bostäder, kommersiella miljöer och lätta industriella miljöer:
ev, ticaret ve hafif sanayi ortamlarında kullanılm amaçlı üretilen ve aşağıda açıklanan klima ve ısıtma pompalarıyla ilgili aşağıdaki hususları yalnızca kendi sorumluluğunda beyan eder:
настоящим заявляет и берет на себя исключительную ответственность за то, что кондиционеры и тепловые насосы, описанные ниже и предназначенные для эксплуатации в жилых помещениях, торговых залах и на предприятиях легкой промышленности:
erklærer et fullstendig ansvar for undernevnte klimaanlegg og varmepumper ved bruk i boliger, samt kommersielle og lettindustrielle miljøer:
vakuuttaa täten yksinomaisella vastuullaan, että jäljempänä kuvatut asuinrakennuksiin, pienteollisuuskäyttöön ja kaupalliseen käyttöön tarkoitettut ulkoyksiköt ja lämpöpumput:

**MITSUBISHI ELECTRIC, PUAH-SW75VHA*, PUAH-SW100VHA*, PUAH-SW120VHA*
PUAH-SW100YHA*, PUAH-SW120YHA*, PUAH-SW160YKA*, PUAH-SW200YKA*
* : , , 1, 2, 3, , , , 9**

Note: Its serial number is on the nameplate of the product.
Hinweis: Die Seriennummer befindet sich auf dem Kennschild des Produkts.
Remarque : Le numéro de série de l'appareil se trouve sur la plaque du produit.
Opmerking: het serienummer staat op het naamplaatje van het product.
Nota: El número de serie se encuentra en la placa que contiene el nombre del producto.
Nota: il numero di serie si trova sulla targhetta del prodotto.
Σημείωση: Ο σειριακός του αριθμός βρίσκεται στην πινακίδα ονόματος του προϊόντος.

Nota: o número de série encontra-se na placa que contém o nome do produto.
Bemærk: Serienummeret står på produktets fabriksskilt.
Obs: Serienumret finns på produktens namnplåt.
Not: Seri numarası ürünün isim plakasında yer alır.
Примечание: серийный номер указан на паспортное табличке изделия.
Merk: Serienummeret befinner seg på navneplaten til produktet.
Huomautus: Sarjanumero on merkitty laiteen arvokilpeen.

Directives
Richtlijnen
Directives
Richtlijnen
Directives
Direttive
Οδηγίες
Directivas
Direktiver
Direktiv
Direktifler
Директивы
Direktiver
Direktiivit

**2006/95/EC: Low Voltage
2006/42/EC: Machinery
2004/108/EC: Electromagnetic Compatibility**

Our authorized representative in EU, who is authorized to compile the technical file, is as follows.
Unser autorisierter Vertreter in der EU, der ermächtigt ist die technischen Daten zu kompilieren, ist wie folgt.
Notre représentant agréé dans L'UE, qui est autorisé à compiler le fichier technique, est le suivant.
Onze geautoriseerde vertegenwoordiger in de EU, die gemachtigd is het technische bestand te compileren, is als volgt.
Nuestro representante autorizado en la UE, que está autorizado para compilar el archivo técnico, es el siguiente.
Il nostro rivenditore autorizzato nell'UE, responsabile della stesura della scheda tecnica, è il seguente.
Ο εξουσιοδοτημένος αντιπρόσωπός μας στην ΕΕ, ο οποίος είναι εξουσιοδοτημένος να συντάξει τον τεχνικό φάκελο, είναι ο εξής.

O nosso representante autorizado na UE, que está autorizado para compilar o ficheiro técnico, é o seguinte:
Vores autoriserede repræsentant i EU, som er autoriseret til udarbejdelse af den tekniske fil, er følgende.
Vår EG-representant som är auktoriserad att sammanställa den tekniska filen är följande.
Avrupa Birliği'nde bulunan ve teknik dosyayı düzenleme yetkisine sahip yetkili temsilcimiz aşağıda belirtilmiştir:
Наш авторизованный представитель в ЕС, уполномоченный на составление технического файла, указан ниже.
Vår autoriserede EU-representant, som har autorisasjon til å utarbeide denne tekniske filen, er som følger.
Valtuutettu EU-edustaja, joka on valtuutettu laatimaan teknisen eritelmän, on mainittu alla.

**MITSUBISHI ELECTRIC EUROPE, B.V.
HARMAN HOUSE, 1 GEORGE STREET, UXBRIDGE, MIDDLESEX UB8 1QQ, U.K.
Yoji SAITO
Product Marketing Director**

Issued:
UNITED KINGDOM

15 January, 2015

Eiji FUKUSHIMA
Manager, Quality Assurance Department

EC DECLARATION OF CONFORMITY
EG-KONFORMITÄTSERKLÄRUNG
DECLARATION OF CONFORMITÉ CE
EG-CONFORMITEITSVERKLARING

DECLARACIÓN DE CONFORMIDAD CE
DICHIARAZIONE DI CONFORMITÀ CE
ΔΗΛΩΣΗ ΠΙΣΤΟΤΗΤΑΣ ΕΚ
EY-VAAITUMUSTENMUKAISUUSVAKUUTUS

DECLARAÇÃO DE CONFORMIDADE CE
EU-OVERENSSTEMMELSESERKLÆRING
EG-DEKLARATION OM ÖVERENSSTÄMMELSE

EC UYGUNLUK BEYANI
ДЕКЛАРАЦИЯ СООТВЕТСТВИЯ НОРМАМ ЕС
CE-ERKLÆRING OM SAMSVAR

MITSUBISHI ELECTRIC CORPORATION, SHIZUOKA WORKS
18-1, OSHIKA 3-CHOME, SURUGA-KU, SHIZUOKA-CITY 422-8528, JAPAN

hereby declares under its sole responsibility that the air conditioners and heat pumps described below for use in residential, commercial and light-industrial environments:
erklärt hiermit auf seine alleinige Verantwortung, dass die Klimaanlage und Wärmepumpen für das häusliche, kommerzielle und leicht-industrielle Umfeld wie unten beschrieben:
déclare par la présente et sous sa propre responsabilité que les climatiseurs et les pompes à chaleur décrits ci-dessous, destinés à un usage dans des environnements résidentiels, commerciaux et d'industrie légère :
verklaart hierbij onder eigen verantwoordelijkheid dat de voor residentiële, commerciële en licht-industriële omgevingen bestemde airconditioners en warmtepompen zoals onderstaand beschreven:
por la presente declara bajo su única responsabilidad que los acondicionadores de aire y bombas de calor descritas a continuación para su uso en entornos residenciales, comerciales y de industria ligera:
conferma con la presente, sotto la sua esclusiva responsabilità, che i condizionatori d'aria e le pompe di calore descritti di seguito e destinati all'utilizzo in ambienti residenziali, commerciali e semi-industriali:
με το παρόν πιστοποιεί με αποκλειστική της ευθύνη ότι οι τα κλιματιστικά και οι αντλίες θέρμανσης που περιγράφονται παρακάτω για χρήση σε οικιακό, επαγγελματικό και ελαφράς βιομηχανίας περιβάλλοντα:
através da presente declara sob sua única responsabilidade que os aparelhos de ar condicionado e bombas de calor abaixo descritos para uso residencial, comercial e de indústria ligeira:
erklærer hermed under eiansvar, at de herunder beskrevne airconditionanlæg og varmepumper til brug i privat boligbyggeri, erhvervsområder og inden for let industri:
intygar härmed att luftkonditioneringarna och värmepumparna som beskrivs nedan för användning i bostäder, kommersiella miljöer och lätta industriella miljöer:
ev, ticaret ve hafif sanayi ortamlarında kullanım amaçlı üretilen ve aşağıda açıklanan klima ve ısıtma pompalarıyla ilgili aşağıdaki hususları yalnızca kendi sorumluluğunda beyan eder:
настоящим заявляет и берет на себя исключительную ответственность за то, что кондиционеры и тепловые насосы, описанные ниже и предназначенные для эксплуатации в жилых помещениях, торговых залах и на предприятиях легкой промышленности:
erklærer et fullstendig ansvar for undernevnte klimaanlegg og varmepumper ved bruk i boliger, samt kommersielle og lettindustrielle miljøer:
vakuuttaa täten yksinomaisella vastuullaan, että jäljempänä kuvattut asuinrakennuksiin, pienteollisuuskäyttöön ja kaupalliseen käyttöön tarkoitettut ulkoyksiköt ja lämpöpumput:

MITSUBISHI ELECTRIC, PUAZ-SW40VHA*, PUAZ-SW50VHA*
* : , , 1, 2, 3, ···, 9

Note: Its serial number is on the nameplate of the product.
Hinweis: Die Seriennummer befindet sich auf dem Kennschild des Produkts.
Remarque: Le numéro de série de l'appareil se trouve sur la plaque du produit.
Opmerking: het serienummer staat op het naamplaatje van het product.
Nota: El número de serie se encuentra en la placa que contiene el nombre del producto.
Nota: il numero di serie si trova sulla targhetta del prodotto.
Σημείωση: Ο σειριακός του αριθμός βρίσκεται στην πινακίδα ονόματος του προϊόντος.

Nota: o número de série encontra-se na placa que contém o nome do produto.
Bemærk: Serienummeret står på produktets fabriksskilt.
Obs: Serienumret finns på produktens namnplåt.
Not: Seri numarasi ürünün isim plakasında yer alır.
Примечание: серийный номер указан на паспортной табличке изделия.
Merk: Serienummeret befinnder seg på navneplaten til produktet.
Huomautus: Sarjanumero on merkitty laitteen arvokilpeen.

Directives
Richtlijnen
Directives
Richtlijnen
Directivas
Direttive
Οδηγίες
Directivas
Direktiver
Direktiv
Direktifler
Директивы
Direktiver
Direktiivit

2006/95/EC: Low Voltage
2006/42/EC: Machinery
2004/108/EC: Electromagnetic Compatibility

Our authorized representative in EU, who is authorized to compile the technical file, is as follows.
Unser autorisierter Vertreter in der EU, der ermächtigt ist die technischen Daten zu kompilieren, ist wie folgt.
Notre représentant agréé dans L'UE, qui est autorisé à compiler le fichier technique, est le suivant.
Onze geautoriseerde vertegenwoordiger in de EU, die gemachtigd is het technische bestand te compileren, is als volgt.
Nuestro representante autorizado en la UE, que está autorizado para compilar el archivo técnico, es el siguiente.
Il nostro rivenditore autorizzato nell'UE, responsabile della stesura della scheda tecnica, è il seguente.
Ο εξουσιοδοτημένος αντιπρόσωπός μας στην ΕΕ, ο οποίος είναι εξουσιοδοτημένος να συντάξει τον τεχνικό φάκελο, είναι ο εξής.

O nosso representante autorizado na UE, que está autorizado para compilar o ficheiro técnico, é o seguinte:
Vores autoriserede repræsentant i EU, som er autoriseret til udarbejdelse af den tekniske fil, er følgende.
Vår EG-representant som är auktoriserad att sammanställa den tekniska filen är följande.
Avrupa Birliği'nde bulunan ve teknik dosyayı düzenleme yetkisine sahip yetkili temsilcimiz aşağıda belirtilmiştir.
Наш авторизованный представитель в ЕС, уполномоченный на составление технического файла, указан ниже.
Vår autoriserede EU-representant, som har autorisasjon til å utarbeide denne tekniske filen, er som følger.
Valtuutettu EU-edustaja, joka on valtuutettu laatimaan teknisen eritelmän, on mainittu alla.

MITSUBISHI ELECTRIC EUROPE, B.V.
HARMAN HOUSE, 1 GEORGE STREET, UXBRIDGE, MIDDLESEX UB8 1QQ, U.K.
Yoji SAITO
Product Marketing Director

Issued:
JAPAN

6 October, 2014

Takuo AKIYAMA
Manager, Quality Assurance Department

<ENGLISH>

English is original. The other languages versions are translation of the original.

⚠ CAUTION

- Refrigerant leakage may cause suffocation. Provide ventilation in accordance with EN378-1.
- Be sure to wrap insulation around the piping. Direct contact with the bare piping may result in burns or frostbite.
- Never put batteries in your mouth for any reason to avoid accidental ingestion.
- Battery ingestion may cause choking and/or poisoning.
- Install the unit on a rigid structure to prevent excessive operation sound or vibration.
- The A-weighted sound pressure level is below 70dB.
- This appliance is intended to be used by expert or trained users in shops, in light industry and on farms, or for commercial use by lay persons.

<DEUTSCH>

Das Original ist in Englisch. Die anderen Sprachversionen sind vom Original übersetzt.

⚠ VORSICHT

- Wenn Kältemittel austritt, kann dies zu Erstickungen führen. Sorgen Sie in Übereinstimmung mit EN378-1 für Durchlüftung.
- Die Leitungen müssen isoliert werden. Direkter Kontakt mit nicht isolierten Leitungen kann zu Verbrennungen oder Erfrierungen führen.
- Nehmen Sie niemals Batterien in den Mund, um ein versehentliches Verschlucken zu vermeiden.
- Durch das Verschlucken von Batterien kann es zu Erstickungen und/oder Vergiftungen kommen.
- Installieren Sie das Gerät auf einem stabilen Untergrund, um übermäßige Betriebsgeräusche oder -schwingungen zu vermeiden.
- Der A-gewichtete Schalldruckpegel ist niedriger als 70dB.
- Dieses Gerät ist vorgesehen für die Nutzung durch Fachleute oder geschultes Personal in Werkstätten, in der Leichtindustrie und in landwirtschaftlichen Betrieben oder für die kommerzielle Nutzung durch Laien.

<FRANÇAIS>

L'anglais est l'original. Les versions fournies dans d'autres langues sont des traductions de l'original.

⚠ PRECAUTION

- Une fuite de réfrigérant peut entraîner une asphyxie. Fournissez une ventilation adéquate en accord avec la norme EN378-1.
- Assurez-vous que la tuyauterie est enveloppée d'isolant. Un contact direct avec la tuyauterie nue peut entraîner des brûlures ou des engelures.
- Ne mettez jamais des piles dans la bouche pour quelque raison que ce soit pour éviter de les avaler par accident.
- Le fait d'ingérer des piles peut entraîner un étouffement et/ou un empoisonnement.
- Installez l'appareil sur une structure rigide pour prévenir un bruit de fonctionnement et une vibration excessifs.
- Le niveau de pression acoustique pondéré est en dessous de 70 dB.
- Cet appareil est conçu pour un utilisateur expert ou les utilisateurs formés en magasin, dans l'industrie légère et dans l'agriculture ou dans le commerce par le profane.

<NEDERLANDS>

Het Engels is het origineel. De andere taalversies zijn vertalingen van het origineel.

⚠ VOORZICHTIG

- Het lekken van koelvloeistof kan verstikking veroorzaken. Zorg voor ventilatie in overeenstemming met EN378-1.
- isoleer de leidingen met isolatiemateriaal. Direct contact met de onbedekte leidingen kan leiden tot brandwonden of bevriezing.
- Stop nooit batterijen in uw mond om inslikking te voorkomen.
- Het inslikken van batterijen kan verstikking of vergiftiging veroorzaken.
- Installeer het apparaat op een stabiele structuur om overmatig lawaai of trillingen te voorkomen.
- Het niveau van de geluidsdruk ligt onder 70 dB(A).
- Dit apparaat is bedoeld voor gebruik door ervaren of opgeleide gebruikers in werkplaatsen, in de lichte industrie en op boerderijen, of voor commercieel gebruik door leken.

<ESPAÑOL>

El idioma original del documento es el inglés. Las versiones en los demás idiomas son traducciones del original.

⚠ CUIDADO

- Las pérdidas de refrigerante pueden causar asfixia. Se debe proporcionar la ventilación determinada en EN378-1.
- Asegúrese de colocar el aislante alrededor de las tuberías. El contacto directo con la tubería puede ocasionar quemaduras o congelación.
- Para evitar una ingestión accidental, no coloque las pilas en su boca bajo ningún concepto.
- La ingestión de las pilas puede causar asfixia y/o envenenamiento.
- Coloque la unidad en una estructura rígida para evitar que se produzcan sonidos o vibraciones excesivos debidos a su funcionamiento.
- El nivel de presión acústica ponderado A es inferior a 70 dB.
- Este aparato está destinado a su uso por parte de usuarios expertos o capacitados en talleres, industrias ligeras y granjas, o a su uso comercial por parte de personas no expertas.

<ITALIANO>

Il testo originale è redatto in lingua Inglese. Le altre versioni linguistiche rappresentano traduzioni dell'originale.

⚠ ATTENZIONE

- Le perdite di refrigerante possono causare asfissia. Prevedere una ventilazione adeguata in conformità con la norma EN378-1.
- Accertarsi di applicare materiale isolante intorno alle tubature. Il contatto diretto con le tubature non schermate può provocare ustioni o congelamento.
- Non introdurre in nessun caso le batterie in bocca onde evitare ingestioni accidentali.
- L'ingestione delle batterie può provocare soffocamento e/o avvelenamento.
- Installare l'unità su una struttura rigida in modo da evitare rumore o vibrazioni eccessivi durante il funzionamento.
- Il livello di pressione del suono ponderato A è inferiore a 70dB.
- Questa apparecchiatura è destinata all'utilizzo da parte di utenti esperti o addestrati in negozi, industria leggera o fattorie oppure a un uso commerciale da parte di persone non esperte.

<ΕΛΛΗΝΙΚΑ>

Η γλώσσα του πρωτοτύπου είναι η αγγλική. Οι εκδόσεις άλλων γλωσσών είναι μεταφράσεις του πρωτοτύπου.

⚠ ΠΡΟΣΟΧΗ

- Η διαρροή του ψυκτικού ενδέχεται να προκαλέσει ασφυξία. Φροντίστε για τον εξαερισμό σύμφωνα με το πρότυπο EN378-1.
- Φροντίστε να τυλίξετε με μονωτικό υλικό τη σωλήνωση. Η απευθείας επαφή με τη γυμνή σωλήνωση ενδέχεται να προκαλέσει εγκαύματα ή κρυοπαγήματα.
- Μη βάζετε ποτέ τις μπαταρίες στο στόμα σας για κανένα λόγο ώστε να αποφύγετε την κατά λάθος κατάποσή τους.
- Η κατάποση μπαταριών μπορεί να προκαλέσει πνιγμό ή/και δηλητηρίαση.
- Εγκαταστήστε τη μονάδα σε σταθερή κατασκευή ώστε να αποφύγετε τον έντονο ήχο λειτουργίας ή τους κραδασμούς.
- Η Α-σταθμισμένη στάθμη ηχητικής πίεσης είναι κάτω των 70dB.
- Η συσκευή αυτή προορίζεται για χρήση από έμπειρους ή εκπαιδευμένους χρήστες σε καταστήματα, στην ελαφριά βιομηχανία και σε αγροκτήματα, ή για εμπορική χρήση από άτομα τα οποία δεν είναι ειδήμονες.

<PORTUGUÊS>

O idioma original é o inglês. As versões em outros idiomas são traduções do idioma original.

⚠ CUIDADO

- A fuga de refrigerante pode causar asfixia. Garanta a ventilação em conformidade com a norma EN378-1.
- Certifique-se de que envolve as tubagens com material de isolamento. O contacto directo com tubagens não isoladas pode resultar em queimaduras ou ulcerações provocadas pelo frio.
- Nunca coloque pilhas na boca, por nenhum motivo, para evitar a ingestão accidental.
- A ingestão de uma pilha pode causar obstrução das vias respiratórias e/ou envenenamento.
- Instale a unidade numa estrutura robusta, de forma a evitar ruídos ou vibrações excessivos durante o funcionamento.
- O nível de pressão sonora ponderado A é inferior a 70 dB.
- Este equipamento destina-se a ser utilizado por especialistas ou utilizadores com formação em lojas, na indústria ligeira e em quintas, ou para utilização comercial por leigos.

<DANSK>

Engelsk er originalen. De andre sprogversioner er oversættelser af originalen.

⚠ FORSIGTIG

- Lækage af kølemiddel kan forårsage kvælning. Sørg for udluftning i overensstemmelse med EN378-1.
- Sørg for at pakke rørene ind i isolering. Direkte kontakt med ubeklædte rør kan forårsage forbrændinger eller forfrysninger.
- Batterier må under ingen omstændigheder tages i munden for at forhindre utilsigtet indtagelse.
- Indtagelse af batterier kan forårsage kvælning og/eller forgiftning.
- Installer enheden på en fast struktur for at forhindre for høje driftslyde eller vibrationer.
- Det A-vægtede lydtrykniveau er under 70dB.
- Dette apparat er beregnet til at blive brugt af eksperter eller udlærte brugere i butikker, inden for let industri og på gårde eller til kommerciel anvendelse af lægmænd.

<SVENSKA>

Engelska är originalspråket. De övriga språkversionerna är översättningar av originalet.

⚠ FÖRSIKTIGHET

- Köldmedelsläckage kan leda till kvävning. Tillhandahåll ventilation i enlighet med EN378-1.
- Kom ihåg att linda isolering runt rören. Direktkontakt med bara rör kan leda till brännskador eller köldskador.
- Stoppa aldrig batterier i munnen, de kan sväljas av misstag.
- Om ett batteri sväljs kan det leda till kvävning och/eller förgiftning.
- Montera enheten på ett stadigt underlag för att förhindra höga driftljud och vibrationer.
- Den A-vägda ljudtrycksnivån är under 70dB.
- Denna apparat är ämnad för användning av experter eller utbildade användare i affärer, inom lätt industri och på lantbruk, eller för kommersiell användning av lekmän.

<TÜRKÇE>

Aslı İngilizce'dir. Diğer dillerdeki sürümler aslının çevirisidir.

⚠ DİKKAT

- Soğutucu kaçağı buğulmaya neden olabilir. EN378-1 uyarınca uygun havalandırma sağlayın.
- Borular etrafına yalıtım yapıldığından emin olun. Borulara doğrudan çıplak elle dokunulması yanıklara veya soğuk ısırıklarına neden olabilir.
- Kazara yutmamak için, pilleri kesinlikle hiçbir amaçla ağzınıza tutmayın.
- Pillerin yutulması buğulmaya ve/veya zehirlenmeye yol açabilir.
- Aşırı çalışma seslerini veya titreşimi önlemek için, üniteyi sağlam bir yapı üzerine monte edin.
- A ağırıklı ses gücü seviyesi 70dB'nin altındadır.
- Bu cihaz atölyelerde, hafif endüstriyel tesislerde ve çiftliklerde uzman veya eğitimli kullanıcılar tarafından kullanılmak üzere veya normal kullanıcılar tarafından ticari kullanım için tasarlanmıştır.

<РУССКИЙ>

Языком оригинала является английский. Версии на других языках являются переводом оригинала.

⚠ ОСТОРОЖНО

- Утечка хладагента может стать причиной удущья. Обеспечьте вентиляцию в соответствии с EN378-1.
- Обязательно оберните трубы изоляционной обмоткой. Непосредственный контакт с неизолированным трубопроводом может привести к ожогам или обморожению.
- Запрещается класть элементы питания в рот по каким бы то ни было причинам во избежание случайного проглатывания.
- Попадание элемента питания в пищеварительную систему может стать причиной удущья и/или отравления.
- Устанавливайте устройство на жесткую структуру во избежание чрезмерного шума или чрезмерной вибрации во время работы.
- Уровень звукового давления по шкале A составляет менее 70 дБ.
- Данное устройство предназначено для использования специалистами или обученным персоналом в магазинах, на предприятиях легкой промышленности и фермах или для коммерческого применения непрофессионалами.

<NORSK>

Originalspråket er engelsk. De andre språkversjonene er oversettelser av originalen.

⚠ FORSIKTIG

- Kjølemiddellekkasje kan forårsake kvælning. Sørg for ventilering i samsvar med EN378-1.
- Pass på at isoleringen pakkes godt rundt røret. Direkte kontakt med ukledte rør kan forårsake brannskader eller forfrysninger.
- Aldri plasser batteri i munnen, da dette kan medføre en risiko for at du svelger batteriet ved et uhell.
- Hvis du svelger et batteri, kan du risikere kvælning og/eller forgiftning.
- Installer enheten på en stabil struktur for å forhindre unødvendig mye driftsstøy eller vibrering.
- Det A-vektede lydtryknivået er under 70 dB.
- Dette apparatet er ment for bruk av eksperter eller faglært personell i butikker, lettindustri og på gårder, eller for kommersielt bruk av ikke-fagmenn.

<SUOMI>

Englanninkielinen asiakirja on alkuperäinen. Muunkieliset versiot ovat alkuperäisen käännoksiä.

⚠ Huomio

- Kylmäaineen vuoto voi aiheuttaa tukehtumisen. Järjestä tuuletus standardin EN378-1 mukaisesti.
- Putkisto pitää eristää. Suora kosketus paljaaseen putkeen voi aiheuttaa palovamman tai palttumien.
- Älä koskaan laita paristoja suuhun mistään syystä, jotta vältät tahattoman nielemisen.
- Pariston nieleminen voi aiheuttaa tukehtumisen ja/tai myrkytyksen.
- Asenna yksikkö tukevaan rakenteeseen estääksesi liiallisen, toiminnasta aiheutuvan, äänen tai värinän.
- A-painotettu äänenpainataso on alle 70 dB.
- Tämä laite on tarkoitettu asiantuntijoiden tai koulutettujen käyttäjien käytettäväksi liikehuoneistoissa, kevyen teollisuuden tiloissa ja maataloilla tai maallikkojen kaupalliseen käyttöön.

UNIT : mm
() : SW100-200

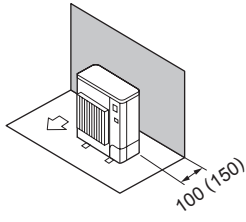

Fig. 2-6

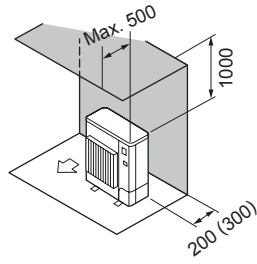

Fig. 2-7

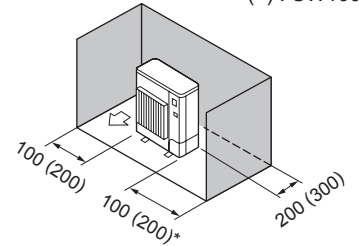

Fig. 2-8

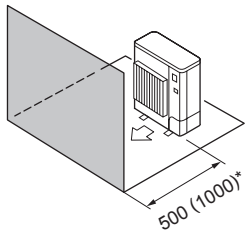

Fig. 2-9

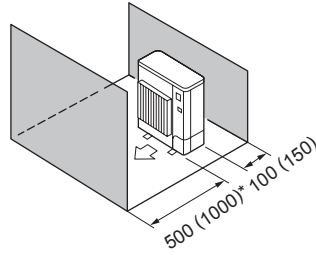

Fig. 2-10

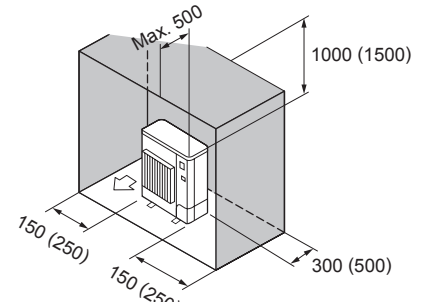

Fig. 2-11

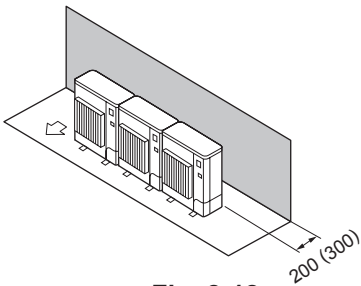

Fig. 2-12

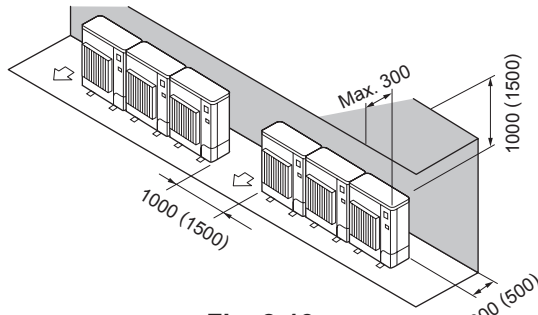

Fig. 2-13

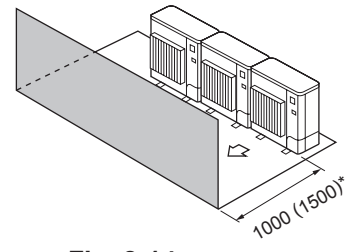

Fig. 2-14

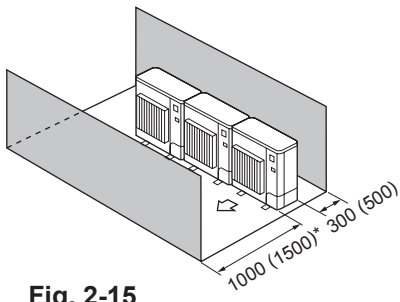

Fig. 2-15

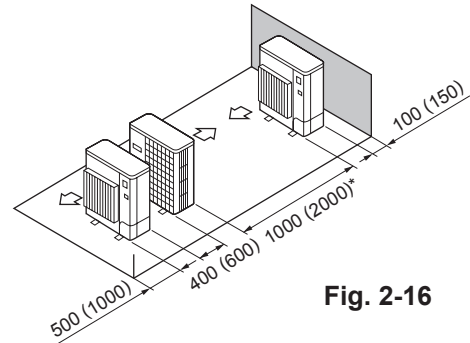

Fig. 2-16

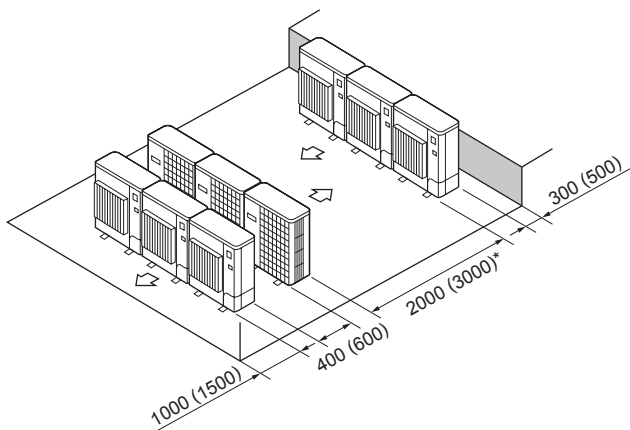

Fig. 2-17

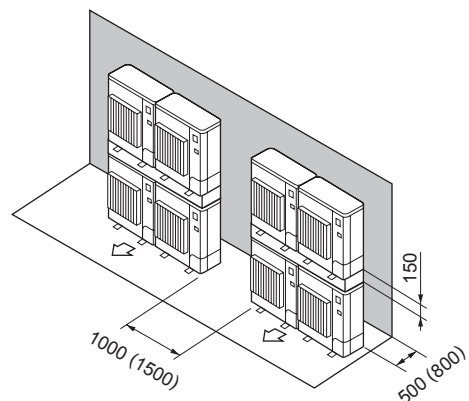

Fig. 2-18

This product is designed and intended for use in the residential,
commercial and light-industrial environment.

The product at hand is
based on the following
EU regulations:

- Low Voltage Directive 2006/95/ EC
 - Electromagnetic Compatibility Directive
2004/108/ EC
 - Machinery Directive 2006/42/EC
 - RoHS Directive 2011/65/EU
 - Year Of Manufacture *
- * As indicated in front of the outdoor unit



MITSUBISHI ELECTRIC CORPORATION

HEAD OFFICE: TOKYO BLDG., 2-7-3, MARUNOUCHI, CHIYODA-KU, TOKYO 100-8310, JAPAN
Authorized representative in EU: MITSUBISHI ELECTRIC EUROPE B.V.

HARMAN HOUSE, 1 GEORGE STREET, UXBRIDGE, MIDDLESEX UB8 1QQ, U.K.