

Lossnay

Models:

LGH-15RVX-E

LGH-25RVX-E

LGH-35RVX-E

LGH-50RVX-E

LGH-65RVX-E

LGH-80RVX-E

LGH-100RVX-E

LGH-150RVX-E

LGH-200RVX-E

Installation Instructions

Ventilator cu recuperarea energiei Lossnay

MODELELE:

LGH-15RVX-E, LGH-25RVX-E, LGH-35RVX-E
LGH-50RVX-E, LGH-65RVX-E, LGH-80RVX-E
LGH-100RVX-E, LGH-150RVX-E, LGH-200RVX-E

Instrucțiuni de instalare (A se utiliza de către distribuitor/contractor)

Modelele de la LGH-15 la 100RVX-E Modelele LGH-150 și 200RVX-E

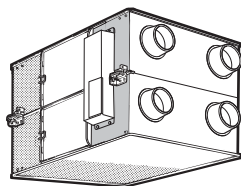
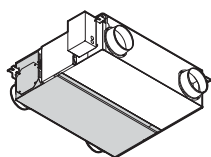

Cuprins

| | |
|---|----|
| Măsuri de siguranță..... | 1 |
| Schițe..... | 3 |
| Exemple de instalare standard..... | 4 |
| Metodă de instalare..... | 4 |
| Setări de funcții..... | 13 |
| Puncte de verificare după lucrările de instalare...21 | |
| Funcționare de probă..... | 21 |

Acest produs trebuie instalat în mod corespunzător, pentru a asigura un maximum de funcționalitate și de siguranță. Vă rugăm citiți acest manual de instalare înainte de a începe instalarea.





- Instalarea trebuie efectuată de către un distribuitor sau contractor de instalații. Rețineți că o instalare inadecvată poate cauza defecțiuni sau accidente.

Broșura „Instrucțiuni de operare” și acest manual trebuie înmânate clientului după finalizarea instalării.

Măsuri de siguranță



Simbolurile următoare indică un pericol de moarte sau de leziune gravă prin nerespectarea măsurilor de precauție indicate mai jos.

AVERTISMENT

| | | | |
|---|--|--|--|
|  Nu demontați | Nu modificați și nu demontați. (Se pot produce incendii, electrocutări sau leziuni.) |  Instrucțiunile date trebuie respectate. | Cablarea trebuie realizată de profesioniști calificați și trebuie implementată în condiții de siguranță, în conformitate cu standardele energetice și de regulile de cablare a extensiilor pentru echipamente electrice. (O conexiune inadecvată sau o cablare inadecvată poate cauza electrocutare sau incendii.) Instalați un izolator pentru sursa de alimentare pe partea cu sursa de alimentare, conform reglementărilor în vigoare privind energia electrică. Toate circuitele de alimentare trebuie deconectate înainte de a obține acces la dispozitivele terminale. Utilizați cablul de dimensiunea specificată și conectați cablurile în siguranță, pentru a preveni deconectarea în caz de tragere. (În cazul unei defecțiuni la conexiune, este posibil un incendiu.) Selecționați o locație adecvată pentru deschiderea de introducere a aerului exterior, astfel încât să nu absoarbă vapori de evacuare precum gaze de combustie sau altele, și să nu existe pericol de blocaj. (Lipsa de aer proaspăt poate aduce incinta într-o stare de lipsă de oxigen.) O conductă din oțel trebuie instalată cu grijă, pentru a nu face legătură electrică cu metale, cabluri, plăci de oțel inoxidabil sau altele. (În caz de pierderi de energie se pot produce incendii.) |
|  Se interzice utilizarea în baie sau la duș | Aparatul Lossnay și telecomanda nu trebuie instalate în locații cu umiditate ridicată, precum o baie, sau în alte locații umede. (Se pot produce electrocutări sau pierderi de putere.) | | |
|  Conectați cablul de legare la masă. | Conectați produsul în mod adecvat la masă. (Defecțiunile sau pierderile de putere pot cauza electrocutări.) | | |
|  Instrucțiunile date trebuie respectate. | Utilizați sursa de alimentare și tensiunea specificată. (Utilizarea unei surse de alimentare sau a unei tensiuni incorecte poate cauza incendii sau electrocutare.) Selecționați o locație cu o rezistență suficientă și instalați în mod adecvat unitatea principală. (Pericol de leziune în caz de cădere.) | | |

Măsurile de siguranță (continuare)

ATENȚIE

| | | | |
|--|--|--|--|
|  Interzis | <p>Nu așezați un echipament cu flacără într-o locație unde este expus direct la curentul de aer provenit de la ventilatorul Lossnay. (Se poate produce un accident, ca urmare a unei combustii incomplete.)</p> <p>Nu utilizați aparatul într-o locație unde este expus la temperaturi ridicate (40°C sau mai mult), la flacără deschisă sau în medii cu conținut de vapori combustibili. (Pericol de incendii.)</p> <p>Nu utilizați aparatul într-un mediu precum uzine chimice, unde se generează gaze periculoase, precum gaze acide, gaze alcaline, vapori de solvenți organici, vapori de vopsea sau gaze care conțin componente corozive. (Pericol de defectiune.)</p> <p>Nu instalați acest produs într-o locație unde este expusă la radiații ultraviolete. (Ultravioletele pot deteriora izolația capacului.)</p> |  Instrucțiunile date trebuie respectate. | <p>Capacul casei de control trebuie închis după instalare. (Praful sau umiditatea poate cauza pierderi de putere sau incendii.)</p> <p>La conectarea dispozitivelor externe (încălzitor electric, amortizor, lampă, unitate de monitorizare etc.) care utilizează semnalele de ieșire ale ventilatorului Lossnay, asigurați-vă că instalați echipamente de protecție pentru dispozitivele externe. (În absența echipamentului de protecție se pot produce incendii, deteriorări etc.)</p> <p>Selecționați un încălzitor cu conductă conform legilor, ordonanțelor și standardelor locale și naționale. Selecționați un încălzitor cu conductă care a obținut marcajul CE.</p> <p>Instalați încălzitorul cu conductă la o distanță de cel puțin 2 m față de produs. (Nerespectarea acestei instrucțiuni poate conduce la incendii sau la deteriorarea echipamentului, din cauza căldurii reziduale transmise de la încălzitor.)</p> <p>Aparatul nu este destinat utilizării de către persoane (inclusiv copii) cu capacități fizice, senzoriale sau psihice diminuate sau fără experiență și cunoștințe, cu excepția cazului în care acestea beneficiază de supraveghere sau de instruire privind utilizarea aparatului din partea unei persoane responsabile pentru siguranța lor. Copiii trebuie supravegheați pentru a nu le permite să nu se joace cu aparatul. (Aparatul poate fi utilizat de copii cu vârsta de cel puțin 8 ani și de persoane cu capacități fizice, senzoriale sau psihice diminuate sau fără experiență și cunoștințe dacă beneficiază de supraveghere sau de instruire privind utilizarea aparatului în condiții de siguranță și dacă înțeleg riscurile implicate. Copiii lor li se interzice să se joace cu aparatul. Operațiile de curățare și de întreținere nu vor fi efectuate de copii nesupravegheați.)</p> |
|  Instrucțiunile date trebuie respectate. | <p>Purtați mănuși în timpul instalării. (Pericol de leziuni.)</p> <p>Asigurați-vă că izolatorul sursei de alimentare este oprit la panoul de distribuție a energiei atunci când ventilatorul Lossnay nu este utilizat pentru o perioadă îndelungată de timp după instalare. (Pericol de electrocutare, pierdere de putere sau incendiu, ca rezultat al izolației deteriorate.)</p> <p>Utilizați întotdeauna buloanele de suspensie, piulițele și șabtele specificate, sau lanțurile / cablurile cu valori nominale corecte. (Utilizarea de componente de putere insuficientă poate avea ca rezultat căderea produsului.)</p> <p>Conductele externe trebuie înclinate cu o pantă (1/30 sau mai mult) în jos, spre fantele de aerisire de la Lossnay, precum și corect izolate. (Pătrunderea apei pluviale poate cauza pierderi de energie, incendii sau deteriorarea proprietății.)</p> | | |

ATENȚIE

| | |
|---|---|
| <ul style="list-style-type: none"> • La utilizarea produsului în condiții de expunere la temperaturi și umiditate ridicată (40°C sau mai mult, RH 80% sau mai mult), sau în medii unde se produce frecvent ceață, există probabilitatea formării de umezeală în miez, care poate duce la acumularea de condens în aparat. Produsul nu trebuie utilizat în aceste condiții. • Aerul exterior poate pătrunde în ventilatorul Lossnay, datorită diferenței de presiune dintre curenții interiori și exteriori, chiar și atunci când produsul nu este utilizat. Se recomandă instalarea unui amortizor acționat electric, pentru blocarea aerului exterior. • Într-o zonă cu vreme rece, într-o regiune unde există curenți de aer puternici sau unde ceața se produce frecvent, aerul rece din exterior, curenții de aer din exterior sau ceața pot pătrunde în produs atunci când acesta nu funcționează. Se recomandă instalarea unui amortizor cu acționare electrică. | <ul style="list-style-type: none"> • La utilizarea produsului într-un mediu cu ferestre sau cu o deschidere în apropierea fantei de ventilație exterioare, unde se pot aduna insecte în apropierea luminii exterioare sau interioare, vă rugăm să țineți cont de faptul că în produs pot pătrunde insecte de mici dimensiuni. • Într-o zonă cu vreme rece etc., pe unitatea principală se poate forma rouă sau îngheț în zona de conectare a conductei sau în alte secțiuni, în funcție de starea aerului exterior și a temperaturii interioare și a umezelii, chiar dacă se află în intervalul condițiilor operaționale. Verificați condițiile de operare și alte măsuri de precauție și nu utilizați produsul dacă se anticipează formarea de rouă sau de îngheț. * Exemplu de formare de rouă - Aer exterior: -5°C sau mai puțin, temperatura punctului de rouă în locația de instalare: 10°C sau mai mult (când temperatura exterioară este de 22°C sau mai mare, cu umiditate relativă mai mare de 50% etc.) |
|---|---|

De la LGH-15 la 100 RVX-E

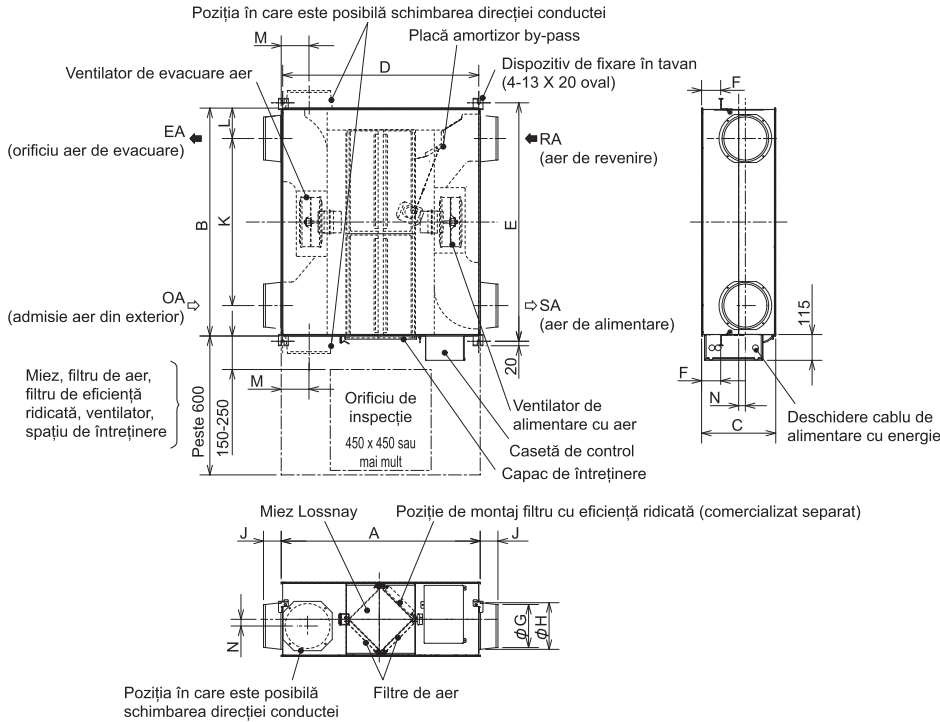

Accesorii

- Șuruburi de montaj 4-8 pentru flanșele conductelorx16
- Șuruburi de montaj M5-10 pentru dispozitivul de fixare în tavan.....x4
- Flanșe de conectare conductăx4
- Capac șurub.....x6
- Cablu de conexiune Slim-Lossnay (gri: două cabluri).....x1

Unitate de măsură (mm)

| Model | Dimensiuni | | | Pas dispozitiv de fixare pentru suspendare de tavan | | | Diametru nominal | Flanșă de conectare conductă | | | Pas conductă | | | | Greutate (kg) |
|--------------|------------|------|-----|---|------|----|------------------|------------------------------|-----|----|--------------|-------|-----|----|---------------|
| | A | B | C | D | E | F | | G | H | J | K | L | M | N | |
| LGH-15RVX-E | 780 | 610 | 289 | 768 | 658 | 65 | 100 | 97,5 | 110 | 54 | 450 | 80 | 119 | 50 | 20 |
| LGH-25RVX-E | 780 | 735 | 289 | 768 | 782 | 65 | 150 | 142 | 160 | 64 | 530 | 102,5 | 102 | 30 | 23 |
| LGH-35RVX-E | 888 | 874 | 331 | 875 | 921 | 85 | 150 | 142 | 160 | 64 | 650 | 112 | 124 | 55 | 30 |
| LGH-50RVX-E | 888 | 1016 | 331 | 875 | 1063 | 85 | 200 | 192 | 208 | 79 | 745 | 135,5 | 124 | 30 | 33 |
| LGH-65RVX-E | 908 | 954 | 404 | 895 | 1001 | 70 | 200 | 192 | 208 | 79 | 692 | 131 | 124 | - | 38 |
| LGH-80RVX-E | 1144 | 1004 | 404 | 1131 | 1051 | 77 | 250 | 242 | 258 | 79 | 690 | 157 | 165 | 40 | 48 |
| LGH-100RVX-E | 1144 | 1231 | 404 | 1131 | 1278 | 77 | 250 | 242 | 258 | 79 | 917 | 157 | 165 | 40 | 54 |

LGH-150 și 200 RVX-E

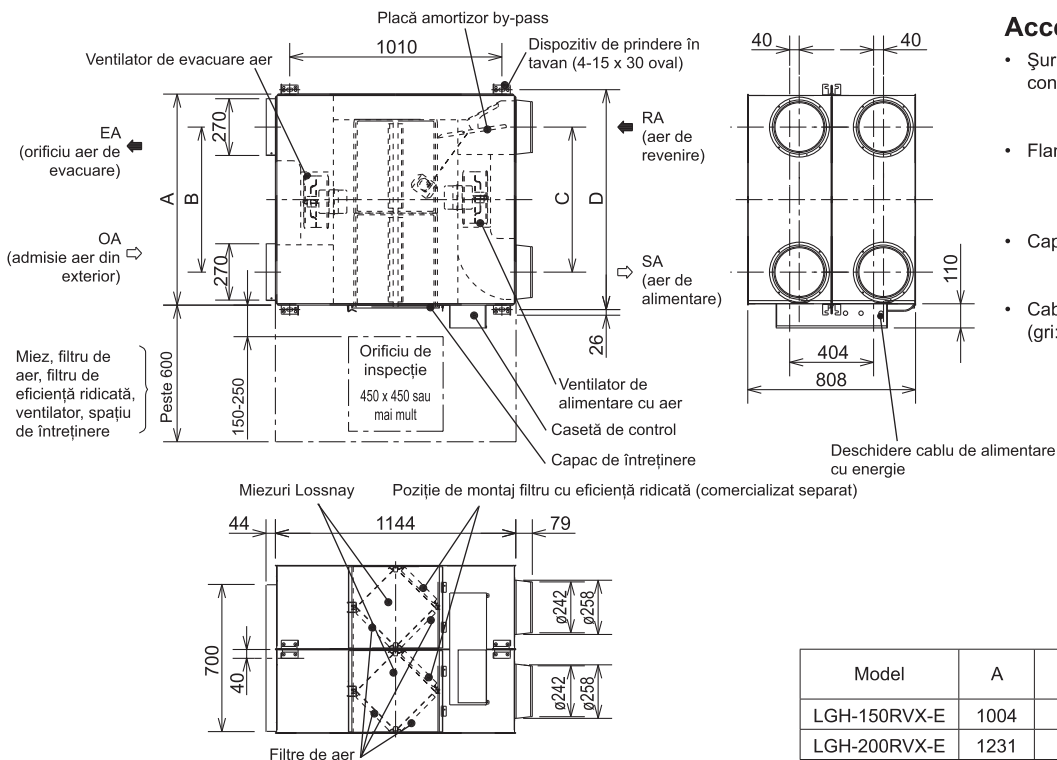

Accesorii

- Șuruburi de montaj 4-8 pentru flanșe conductă.....x16
- Flanșe de conectare conductă..... x4
- Capac șurub.....x6
- Cablu de conexiune Slim-Lossnay (gri: două cabluri).....x1

Unitate de măsură (mm)

| Model | A | B | C | D | Greutate (kg) |
|--------------|------|-----|-----|------|---------------|
| LGH-150RVX-E | 1004 | 690 | 690 | 1045 | 98 |
| LGH-200RVX-E | 1231 | 917 | 917 | 1272 | 110 |

Exemple de instalare standard

Lungime conductă

| Model | Distanță |
|-------------------------|--------------------|
| de la LGH-15 la 65RVX-E | 1 m sau mai mult |
| LGH-80 și 100RVX-E | 2,5 m sau mai mult |
| LGH-150 și 200RVX-E | 3 m sau mai mult |

- Piesele pot fi, de asemenea, instalate în poziție inversată. Scoateți capacul de întreținere, rotiți piesele cu 180° și reinstalați.

* Se poate amplasa prin inversarea poziției.

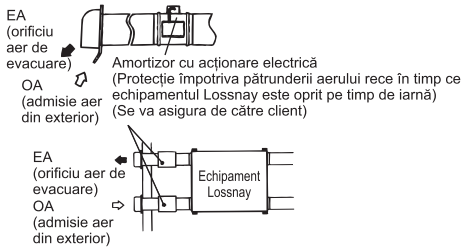
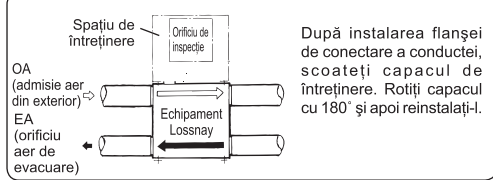

- În regiuni unde există pericolul de îngheț pe timp de iarnă, se recomandă instalarea unui amortizor cu acționare electrică sau a unui echipament similar pentru a preveni pătrunderea aerului exterior (rece) în timp ce echipamentul Lossnay este oprit.

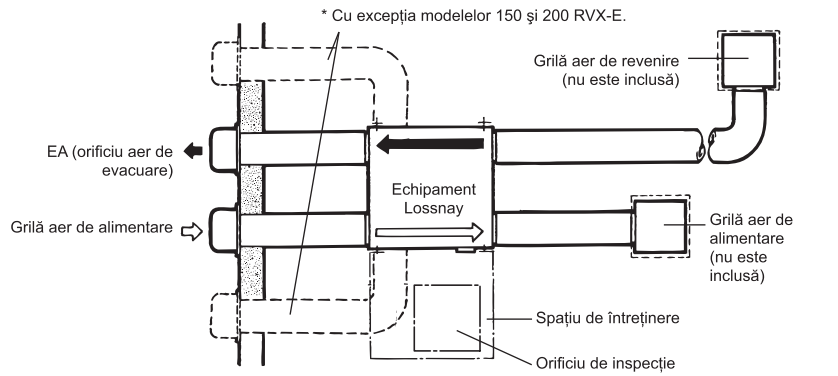

Gradient descendent al conductei:

1/30 sau mai mult (spre partea cu peretele) și păstrarea distanței din tabelul de mai jos (pentru prevenirea pătrunderii apei pluviale)

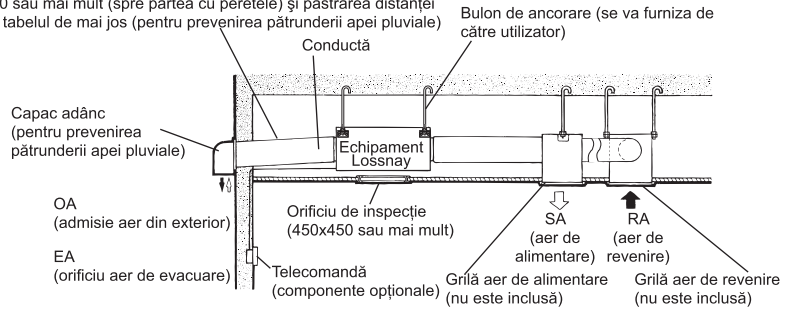

ATENȚIE

- Nu instalați echipamentul Lossnay vertical sau în pantă.

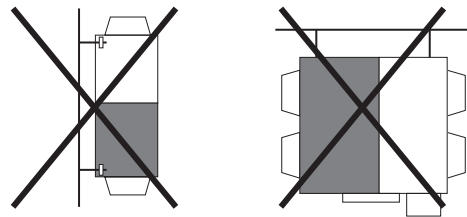

Metodă de instalare

Instalarea echipamentului Lossnay

1. Montarea flanșelor de conectare a conductei

Utilizați șuruburile furnizate (dimensiunea: 4-8) pentru a fixa flanșele de conectare a conductei de echipamentul Lossnay.

Modelele de la LGH-15 la 100RVX-E

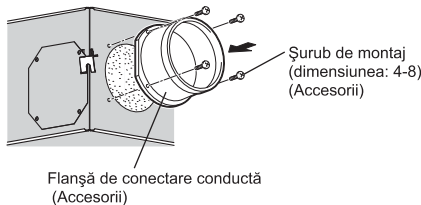

Modelele LGH-150 și 200RVX-E

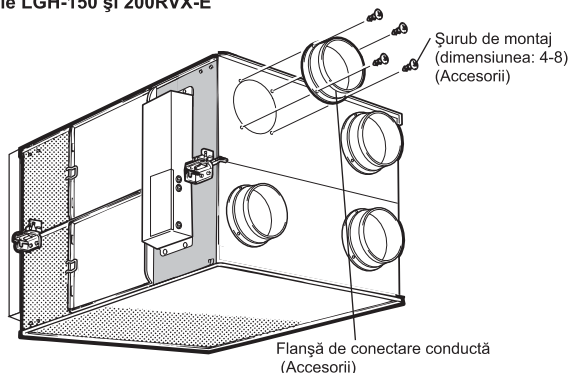

ATENȚIE

- Înainte de montarea flanșelor de conectare a conductei, asigurați-vă că în interiorul echipamentului Lossnay nu au pătruns materii străine (bucăți de hârtie, vinil etc.).
- Montați flanșele de conectare a conductei cu ambalajul pe părțile SA și RA.

2. Fixarea dispozitivelor de fixare în tavan

Modelele de la LGH-15 la 100RVX-E

- Slăbiți șuruburile pentru dispozitivele de fixare în tavan.
 - Rotiți dispozitivele de fixare în tavan la 90° în jurul șuruburilor slăbite, astfel încât să ajungă în poziție orizontală.
 - Strângeți și fixați bine dispozitivele de fixare în tavan pe echipament, cu ajutorul șuruburilor slăbite și al șuruburilor de montaj incluse (M5-10).
- * Dispozitivele de fixare în tavan sunt pliate și fixate de echipament atunci când sunt livrate din fabrică.

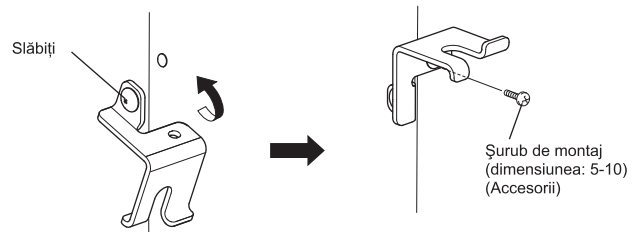

Metodă de instalare (continuare)

6. La modificarea direcției conductei exterioare (EA/OA) ...Cu excepția modelelor LGH-150 și 200RVX-E

(1) Scoaterea capacului flanșei

Scoateți capacul flanșei prin deșurubarea șuruburilor de montaj (4 bucăți) ale capacului flanșei.

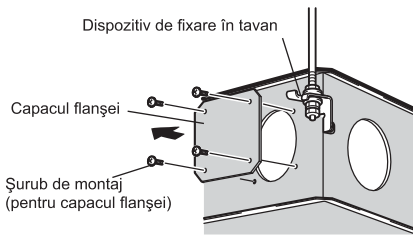

(2) Instalarea flanșei de conectare a conductei

1. Instalați flanșa de conectare a conductei utilizând șuruburile de montaj anexate.
2. Fixați capacul flanșei demontate cu șuruburile de montaj scoase (4 buc.).

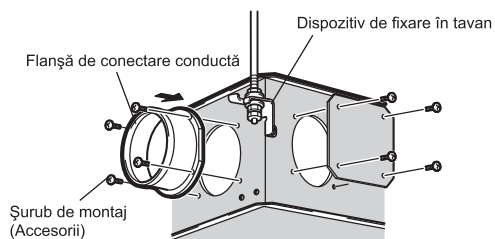

Instalația electrică

- La acest produs, metoda de instalare a cablurilor va varia în conformitate cu designul sistemului.
- Efectuați instalația electrică respectând reglementările locale privind energia electrică.
- * Utilizați întotdeauna cablu cu dublă izolație din PVC pentru cablurile de transmisie.
- * Operațiile de cablare trebuie efectuate de către profesioniști calificați.
- * Toate circuitele de alimentare trebuie deconectate înainte de a obține acces la dispozitivele terminale.

Numele componentelor din caseta de control

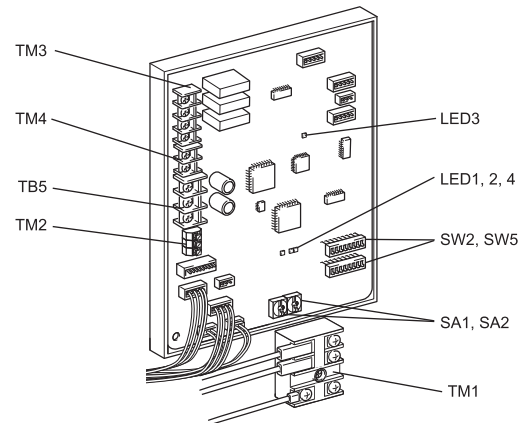

Metodă de instalare (continuare)

Diagrama de conectare a cablurilor ----- Modelele de la LGH-15 la 100 RVX-E

* TM1, TM2, TM3, TM4, TB5 indicate pe liniile punctate reprezintă activități practice.

* Aveți grijă să conectați cablul de legare la masă.

* Trebuie instalat un izolator pentru sursa de alimentare.

* Utilizați întotdeauna un izolator pentru conexiunea de alimentare a comutatorului principal.

* Selectați un disjunctor adecvat conform informațiilor privind curentul electric din graficul de mai jos.

| Model | LGH-15RVX-E | LGH-25RVX-E | LGH-35RVX-E | LGH-50RVX-E | LGH-65RVX-E | LGH-80RVX-E | LGH-100RVX-E |
|--|-------------|-------------|-------------|-------------|-------------|-------------|--------------|
| Curent maxim în timpul funcționării [A] | 0,55 | 0,72 | 1,95 | 2,10 | 2,50 | 2,80 | 3,45 |
| Vârful curentului la anclanșare după pornirea alimentării cu energie electrică [A] | 10 ms | 6,1 | | | | | |
| | 100 ms | 3,6 | | | | | |

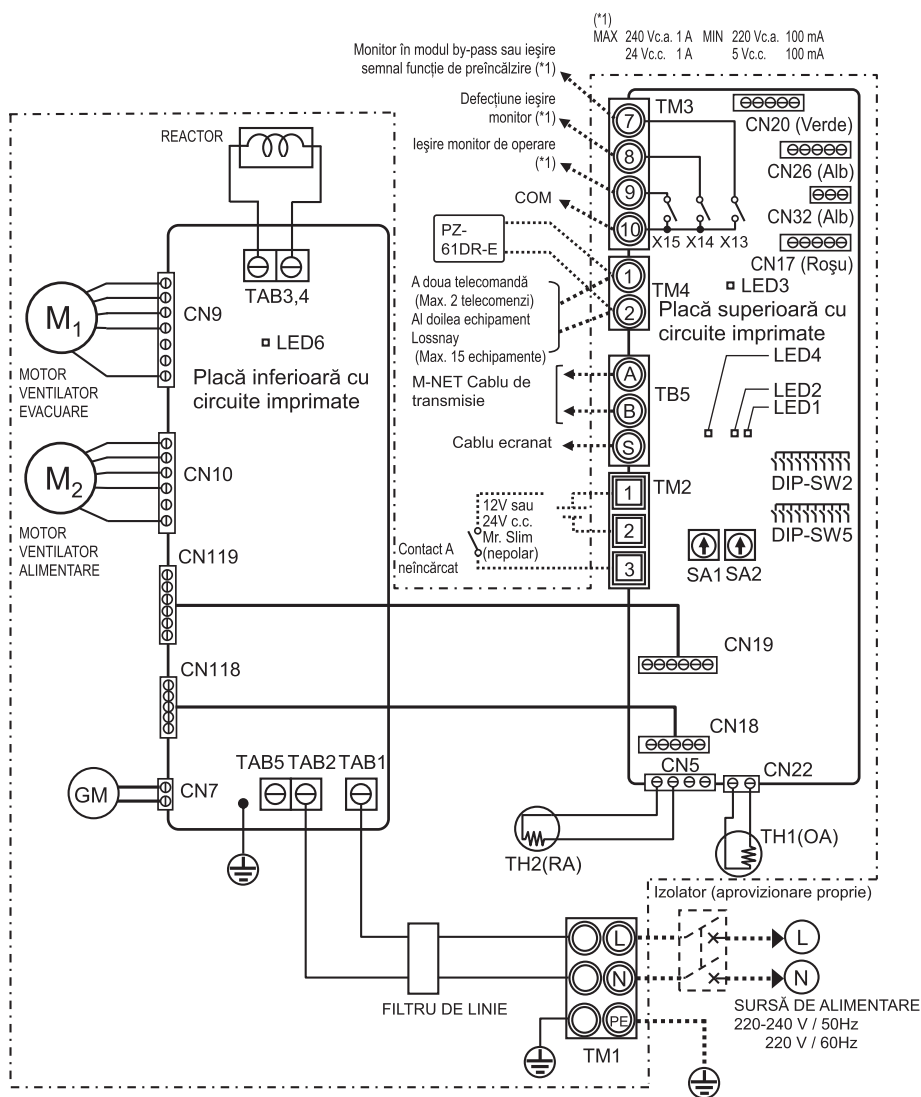

Definiția simbolurilor

| | | |
|--|---|--|
| M1: Motor pentru ventilatorul de evacuare | X13: Contact releu | CN26: Conector (Bypass, 0 - 10 V c.c. Control viteză de ventilare) |
| M2: Motor pentru ventilatorul de alimentare | X14: Contact releu | CN32: Conector (Selectie telecomandă) |
| GM: Motor pentru amortizor cu by-pass | X15: Contact releu | SA1: Comutator rotativ setare adresă (10 cifre) |
| TH1: Termistor pentru aerul din exterior | CN5: Conector (Termistor RA) | SA2: Comutator rotativ setare adresă (1 cifre) |
| TH2: Termistor pentru aerul de revenire | CN7: Conector (Motor pentru amortizor cu by-pass) | De la LED1 la LED3: Lampă indicator inspecție |
| SW2,5: Comutator (Selectare funcție) | CN9: Conector (Motor ventilator) | LED4, LED6: Lampă indicator sursă alimentare |
| TM1: Bloc de conexiuni (Sursă de alimentare) | CN10: Conector (Motor ventilator) | SIMBOL : Bloc de conexiuni |
| TM2: Bloc de conexiuni (Intrare control extern) | CN17: Conector (viteză de ventilare 1/2/3/4) | : Conector pe PCB |
| TM3: Bloc de conexiuni (Ieșire monitor) | CN18: Conector | |
| TM4: Bloc de conexiuni (Cablu de transmisie) | CN118: Conector | |
| TB5: Bloc de conexiuni (Cablu de transmisie M-NET) | CN19: Conector | |
| TAB1, TAB2, (TAB5): Conector (Sursă de alimentare) | CN119: Conector | |
| TAB3, TAB4: Conector (Reactor) | CN20: Neutilizat | |
| | CN22: Conector (Termistor OA) | |

Metodă de instalare (continuare)

Diagrama de conectare a cablurilor ----- Modelele LGH-150 și 200 RVX-E

* TM1, TM2, TM3, TM4, TB5 indicate pe liniile punctate reprezintă activități practice.

* Aveți grijă să conectați cablul de legare la masă.

* Trebuie instalat un izolator pentru sursa de alimentare.

* Utilizați întotdeauna un izolator pentru conexiunea de alimentare a comutatorului principal.

* Selectați un disjunctur adecvat conform informațiilor privind curentul electric din graficul de mai jos.

| Model | | LGH-150RVX-E | LGH-200RVX-E |
|--|--------|--------------|--------------|
| Curent maxim în timpul funcționării [A] | | 5,76 | 6,34 |
| Vârful curentului la anclanșare după pornirea alimentării cu energie electrică [A] | 10 ms | 12,2 | |
| | 100 ms | 7,2 | |

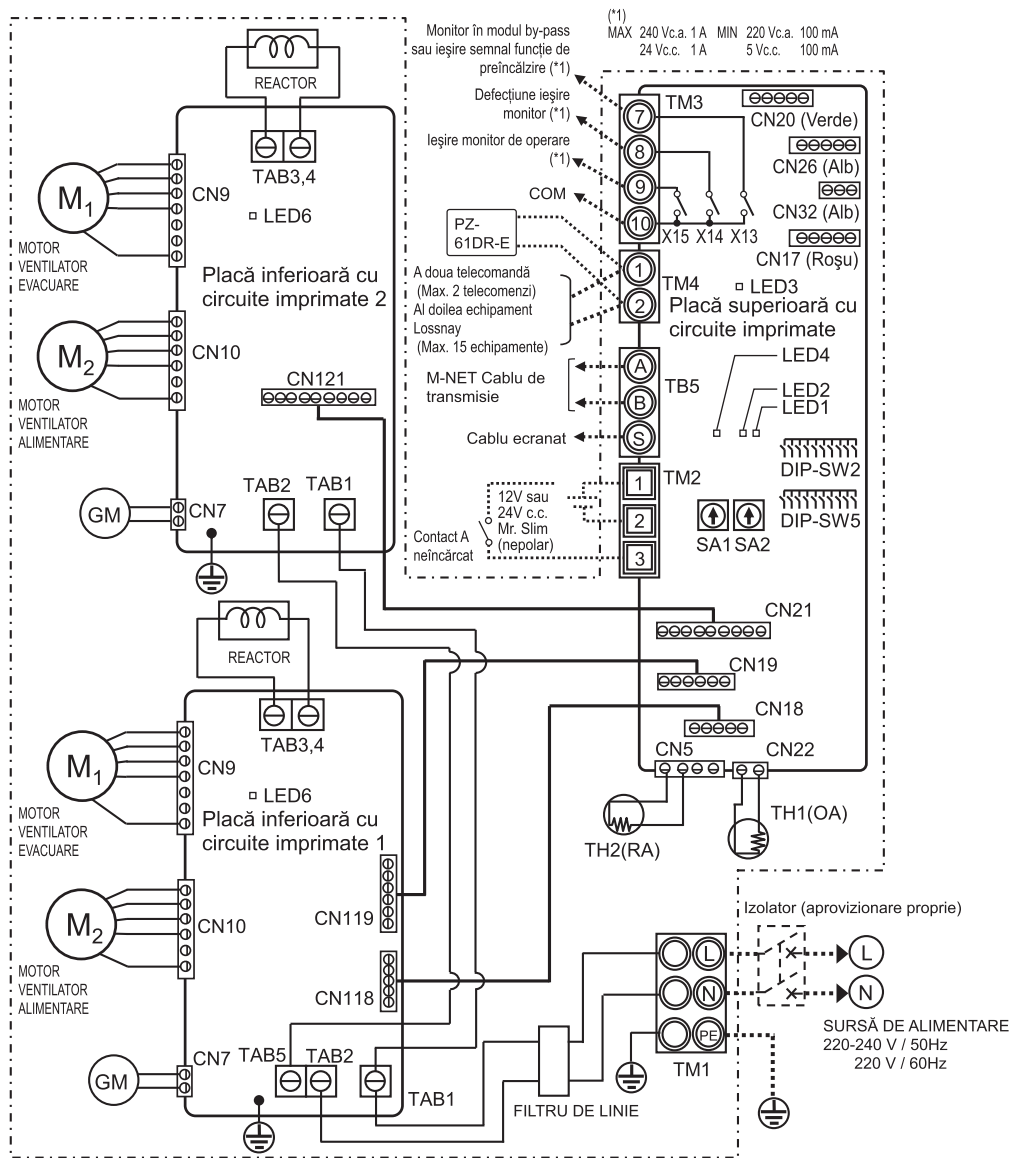

| Definiția simbolurilor | | |
|---|---|--|
| M1: Motor pentru ventilatorul de evacuare | X13: Contact releu | CN21: Conector |
| M2: Motor pentru ventilatorul de alimentare | X14: Contact releu | CN121: Conector |
| GM: Motor pentru amortizor cu by-pass | X15: Contact releu | CN22: Conector (Termistor OA) |
| TH1: Termistor pentru aerul din exterior | CN5: Conector (Termistor RA) | CN26: Conector (Bypass, 0 - 10 V c.c. Control viteză de ventilare) |
| TH2: Termistor pentru aerul de revenire | CN7: Conector (Motor pentru amortizor cu by-pass) | CN32: Conector (Selectie telecomandă) |
| SW2, 5: Comutator (Selectare funcție) | CN9: Conector (Motor ventilator) | SA1: Comutator rotativ setare adresă (10 cifre) |
| TM1: Bloc de conexiuni (Sursă de alimentare) | CN10: Conector (Motor ventilator) | SA2: Comutator rotativ setare adresă (1 cifre) |
| TM2: Bloc de conexiuni (Intrare control extern) | CN17: Conector (viteză de ventilare 1/2/3/4) | De la LED1 la LED3: Lampă indicator inspecție |
| TM3: Bloc de conexiuni (Ieșire monitor) | CN18: Conector | LED4, LED6: Lampă indicator sursă alimentare |
| TM4: Bloc de conexiuni (Cablul de transmisie) | CN118: Conector | SIMBOL : Bloc de conexiuni |
| TB5: Bloc de conexiuni (Cablul de transmisie M-NET) | CN19: Conector | : Conector pe PCB |
| TAB1, TAB2, TAB5: Conector (Sursă de alimentare) | CN119: Conector | |
| TAB3, TAB4: Conector (Reactor) | CN20: Neutilizat | |

Metodă de instalare (continuare)

Conectarea cablului de alimentare

1. Scoateți șuruburile negre și capacul casei de control

De la LGH-15 la 100 RVX-E

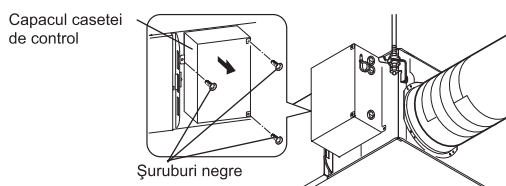

LGH-150 și 200 RVX-E

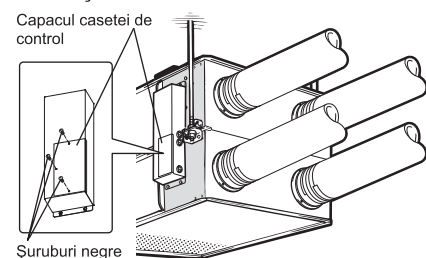

2. Atașați capacul șurubului.

Modelele de la LGH-15 la 100RVX-E Modelele LGH-150 și 200RVX-E

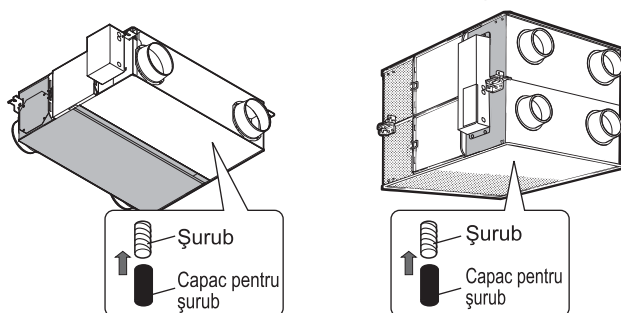

ATENȚIE

- După instalarea echipamentului Lossnay, atașați capacele șuruburilor furnizate la șuruburile din partea inferioară a echipamentului.

3. Conectarea cablului de alimentare și a cablului de transmisie

Treceți cablul de alimentare cu energie prin cuzinet* și conectați-l la blocul de conexiuni TM1 cu ajutorul bornelor rotunde. Conectați cablul de legare la masă la borna de masă și fixați-l prin strângerea cuzinetului. (*Folosiți un articol care poate fixa bine cablul, de exemplu un conector PG.)

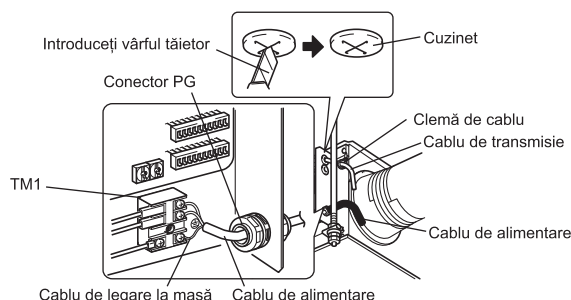

ATENȚIE

- Distanța dintre cablul de alimentare și cablul de transmisie trebuie să fie întotdeauna de cel puțin 5 cm, pentru a preveni funcționarea necorespunzătoare a aparatului.
- În cazul în care cablul de alimentare este prea lung, conductorii se pot atinge și pot provoca un scurtcircuit.
- Dimensiunea cablului de alimentare: 1,5 mm² (ø9) sau mai mult.
 - (1) Fixați cablul de legare la masă și cablurile de transmisie de blocul de conexiuni.
 - (2) Prindeți cablurile de transmisie cu ajutorul clemelor.

La finalizarea conexiunilor de cabluri, remontați capacul casei de control.

Se poate crea următoarea configurație de sistem. Conectați componentele necesare.

- 1 La conectarea cu telecomanda (PZ-61DR-E).
- 2 La cuplarea cu unitatea interioară a unei instalații de climatizare sau a unui alt dispozitiv extern, inclusiv de la alți producători.
- 3 La operarea mai multor echipamente Lossnay.
- 4 Monitor în modul by-pass sau ieșire semnal funcție de preîncălzire.
- 5 Defecțiune ieșire monitor.
- 6 Ieșire monitor de operare
- 7 La comutarea externă a vitezei de ventilare (când este conectat un senzor sau un senzor sau un alt echipament).
- 8 La comutarea externă a modului by-pass.
- 9 Pentru schimbarea vitezei de ventilare cu intrare de 0 - 10 V c.c.
- 10 La utilizarea comutării de la distanță/locale și a intrării PORNIT/OPRIT (semnal de nivel)
- 11 La conectarea la City Multi, Mitsubishi Electric Air-Conditioner Network System (MELANS)
- 12 Pentru a porni/opri operarea independentă a Lossnay fără a folosi telecomanda

ATENȚIE

- La conectarea dispozitivelor externe (încălzitor electric, amortizor, lampă, unitate de monitorizare etc.) care utilizează semnalele de ieșire ale ventilatorului Lossnay, asigurați-vă că instalați echipamente de protecție pentru dispozitivele externe. (În absența echipamentului de protecție se pot produce incendii, deteriorări etc.)

1 La conectarea cu telecomanda (PZ-61DR-E)

- * La controlarea echipamentelor Lossnay cu ajutorul MELANS, conectați cablurile conform 11.

Conectați cu atenție cablul de transmisie de la telecomandă la bornele ① și ② ale blocului de conexiuni de intrare (TM4). (Fără polaritate)

Tip cablu: cablu cu manta cu două conductoare
Diametrul cablului: 0,3 mm²

- Dacă există două telecomenzi, conectați-le în același mod.
- Lungimea totală a cablului de transmisie dintre echipamentul Lossnay și telecomandă nu trebuie să depășească 200 m.

Notă

- Nu strângeți șuruburile blocului de conexiuni cu un cuplu mai mare de 0,5 Nm. Este posibilă deteriorarea PCB.
- Nu conectați cablul de alimentare sau cablul de transmisie M-NET.
- La o singură bornă de intrare pot fi conectate până la 4 cabluri de transmisie.
- Nu se pot conecta cablurile simple, precum cablurile din PVC.

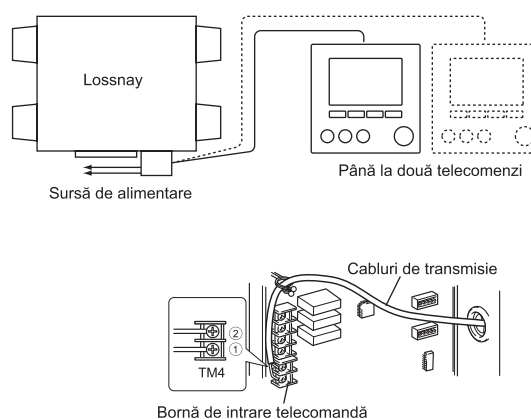

Metodă de instalare (continuare)

2 La cuplarea cu unitatea interioară a unei instalații de climatizare sau a unui alt dispozitiv extern, inclusiv de la alți producători

ATENȚIE

- Conexiunea ar putea varia în funcție de tipul de semnal de ieșire al echipamentului extern.
- Nu strângeți șuruburile blocului de conexiuni cu un cuplu mai mare de 0,5 Nm. Este posibilă deteriorarea PCB.

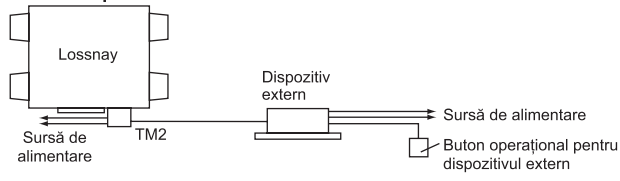

La utilizarea instalației de climatizare Mitsubishi Mr. Slim cu telecomandă MA

Asigurați-vă că comutatorul de intrare impulsuri (SW2-2) este setat pe „OPRIT”.
(Setarea din fabrică este „OPRIT”). (Consultați setările de funcții Nr. 28)
Conectați partea conectoare a cablului de cuplare la CN2L pe placa de circuite pentru unitatea internă Mr. Slim, apoi conectați partea cu conductorul la bornele ① și ② ale blocului de conexiuni de intrare (TM2) pentru intrarea controlerului extern Lossnay. (Fără polaritate)

- Lăsați întotdeauna o distanță de cel puțin 5 cm între cablul de alimentare și cablul de conexiune Slim-Lossnay, pentru a preveni funcționarea defectuoasă a aparatului.
- Cablul de conexiune Slim-Lossnay are o lungime de 100 mm. La cablare, prelungiți-l atât cât este necesar.

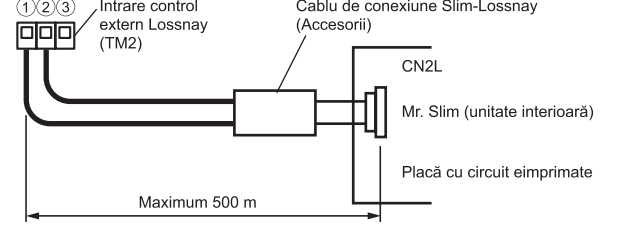

Notă

- Telecomanda Lossnay (PZ-61DR-E) nu poate fi folosită cu acest sistem.
- Folosiți telecomanda MA a aparatului Mr. Slim pentru PORNIREA/OPRIREA aparatului Lossnay sau pentru a schimba viteza de ventilație.
- Modul de ventilație este „ventilație automată”.
- Asigurați-vă că toate conexiunile sunt sigure și că este prevăzută o izolație corespunzătoare.
- Folosiți un cablu prelungitor, un cablu cu manta din PVC sau un cablu cu secțiune de 0,5 mm² – 1,5 mm².

Când dispozitivul extern are un semnal de operare de 12 V c.c. sau de 24 V c.c. cu sarcină

Setarea [SW2-2] diferă în funcție de tipurile de semnal de ieșire ale dispozitivului extern.

- Mutați butonul de intrare impulsuri [SW2-2] în poziția PORNIT. (Consultați setările de funcții Nr. 28)
- La interconectarea cu un dispozitiv de ieșire cu impulsuri, lățimea impulsului este de cel puțin 200 ms pentru a PORNI aparatul Lossnay și este necesar un interval de 10 s până la următoarea ieșire.
- Cablarea trebuie realizată astfel cum se indică în următoarea schemă.

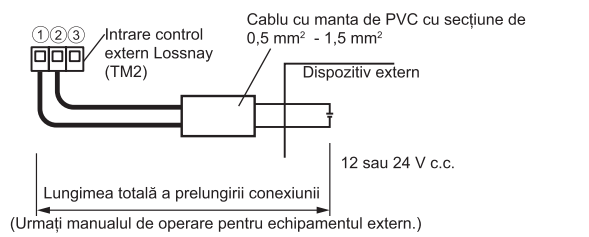

Când dispozitivul extern are un semnal de contact A fără sarcină

- Cablarea trebuie realizată astfel cum se indică în următoarea schemă.

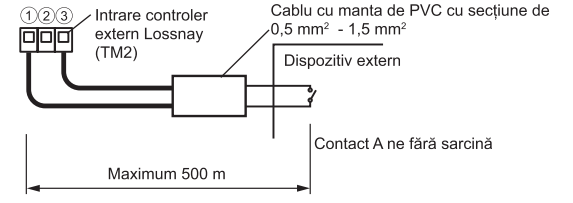

ATENȚIE

- Dacă un optocuplor sau orice alt tip de cuplor polar este utilizat la contactul A fără sarcină, conectați partea pozitivă la ③ și partea negativă la ①.

3 La operarea mai multor echipamente Lossnay

- 1) Conectați echipamentul Lossnay 1 la echipamentul Lossnay 2 și echipamentul 2 la echipamentul 3 etc., până la maximum 15 echipamente, utilizând un cablu de transmisie.
Tip cablu: cablu cu manta cu două conductoare
Diametrul cablului: 0,3 mm²
- 2) Dacă este conectat cu un dispozitiv extern, PORNIȚI comutatorul de setare (SW5-10) al echipamentului Lossnay principal unde se introduce semnalul extern.

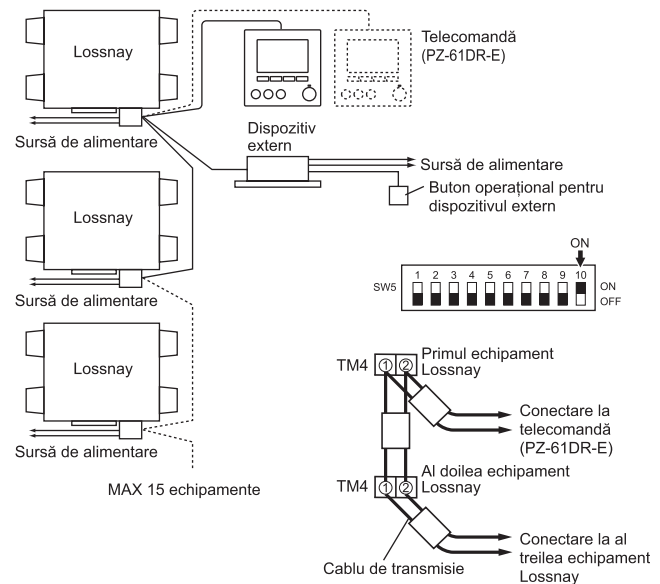

ATENȚIE

- Nu strângeți șuruburile blocului de conexiuni cu un cuplu mai mare de 0,5 Nm. Este posibilă deteriorarea PCB.

Notă

- La o bornă de intrare pot fi conectate până la patru cabluri de transmisie.
- Nu se pot conecta cablurile simple, precum cablurile din PVC.
- Un singur aparat poate fi setat ca echipamentul principal Lossnay. Semnalul de operare și semnalul pulsatoriu ale dispozitivului extern pot fi conectate doar la echipamentul principal Lossnay.
- Când nu este introdus semnalul extern, nu este necesară configurarea echipamentului principal nici măcar pentru operarea mai multor echipamente.
- Conectați cablul de alimentare la fiecare echipament Lossnay.

Metodă de instalare (continuare)

4 Monitor în modul by-pass sau ieșire semnal funcție de preîncălzire.

La SW5-6 pot fi selectate monitor în modul by-pass sau semnal funcție de preîncălzire.

(Consultați setările de funcții Nr. 58)

Asigurați-vă întotdeauna că este setarea dorită.

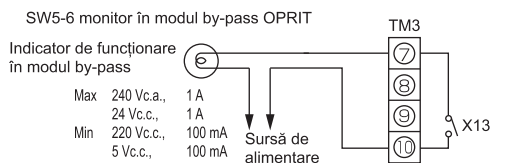

SW5-6 ieșire funcție de preîncălzire PORNIȚ

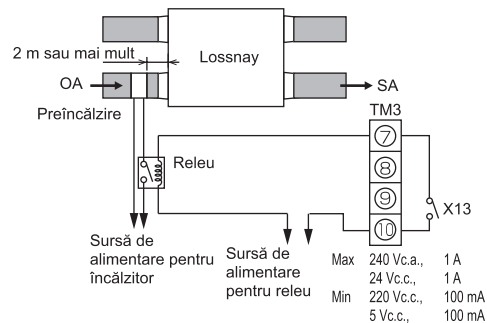

ATENȚIE

- **Selectați un încălzitor cu conductă care să respecte legile, ordonanțele și standardele locale și naționale.**
Selectați un încălzitor cu conductă care a obținut marcajul CE.
- **Selectați întotdeauna un încălzitor prevăzut cu un dispozitiv de siguranță fără resetare automată.**
Încălzitorul cu conductă nu trebuie alimentat în mod direct cu energie de la aparatul Lossnay.
(Există un pericol de incendii în cazul alimentării directe cu energie.)
- **Instalați un disjuncteur pentru încălzitorul cu conductă, conform tuturor legilor, ordonanțelor și standardelor în vigoare.**
- **Instalați încălzitorul cu conductă la o distanță de cel puțin 2 m față de produs.**
(Nerespectarea acestei instrucțiuni poate conduce la deteriorarea echipamentului ca urmare a căldurii reziduale transmise de la încălzitor.)
- **La utilizarea unui încălzitor fără funcție de control al temperaturii, selectați un încălzitor cu o capacitate corespunzătoare volumului de aer.**
- **Nu folosiți încălzitorul în afara volumului de aer setat.**
(O capacitate prea mare a încălzitorului ar putea crește frecvența de PORNIRE/OPRIRE a încălzitorului.)
(O capacitate prea mică a încălzitorului ar putea face imposibilă încălzirea.)
- **Asigurați-vă că încălzitorul cu conductă și aparatul Lossnay sunt conectate și că setările de funcții Lossnay au fost configurate, iar apoi verificați întotdeauna funcționarea cu ajutorul funcționării de probă.**
- **Pentru ieșirea încălzitorului cu conductă, consultați setarea funcției SW5-6.**

5 Defecțiune ieșire monitor.

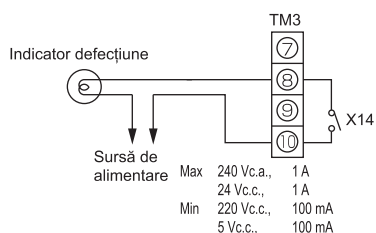

6 Ieșire monitor de operare

Ieșirea monitorului de funcționare poate fi selectată să funcționeze cu ventilatorul de evacuare sau cu ventilatorul de alimentare la SW 5-2.

SW5-2 OPRIT: Ieșire monitor de funcționare pentru ventilator de evacuare

SW5-2 PORNIȚ: Ieșire monitor de funcționare pentru ventilator de alimentare

(Consultați setările de funcții Nr. 57)

Asigurați-vă întotdeauna că este setarea dorită.

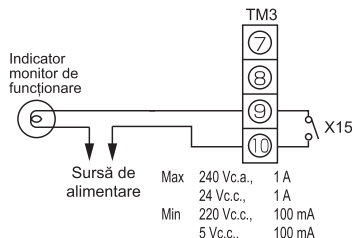

Pentru a folosi ieșirea monitorului de funcționare pentru un post-încălzitor de alimentare, PORNIȚI SW2-8 și folosiți setarea funcționare amânată pentru ieșirea monitorului de funcționare pentru ventilatorul de alimentare. (Consultați setările de funcții Nr. 57)

Pentru încălzitor, respectați măsurile de siguranță menționate la 4.

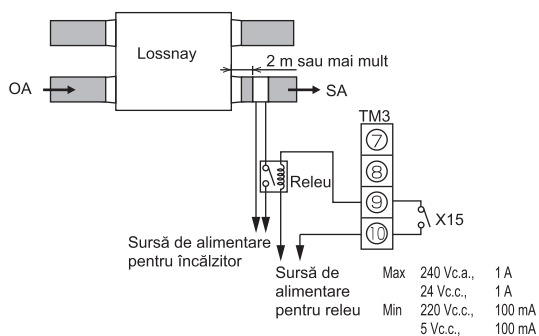

7 La comutarea externă a vitezei de ventilare (când este conectat un senzor sau un alt echipament)

Folosind un senzor din dotarea proprie etc. realizați conexiunea introducând adaptorul opțional pentru afișare de la distanță (PAC-SA88HA-E) în conectorul CN17 (Roșu), conform figurii.

Aparatul Lossnay va selecta vitezele de ventilare conform tabelului de mai jos, indiferent de setarea telecomenzii.

| CN17 (Roșu) | Viteza ventilatorului |
|-----------------------|-----------------------|
| 1-2 (Maro-Roșu) | 4 |
| 1-3 (Maro-Portocaliu) | 3 |
| 1-4 (Maro-Galben) | 2 |
| 1-5 (Maro-Verde) | 1 |

Exemplu „Viteză ventilație 4”

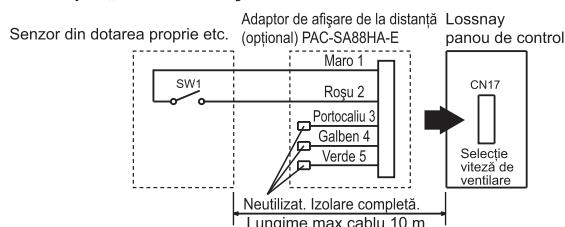

Folosiți această opțiune pentru ca ventilatorul să funcționeze cu o viteză normală redusă, iar când senzorul extern detectează contaminarea aerului interior, ventilatorul să funcționeze cu o viteză ridicată.

Metodă de instalare (continuare)

8 La comutarea externă a modului by-pass.

Realizați conexiunea prin cablu introducând adaptorul opțional pentru afișare de la distanță (PAC-SA88HA-E) în conectorul CN26 (alb).

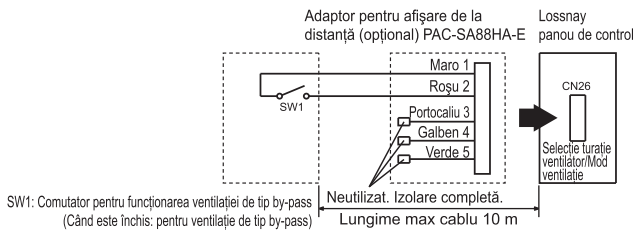

Când SW1 este „ON” (PORNIT), modul de ventilație al echipamentului Lossnay este comutat la ventilație de tip by-pass, indiferent de setarea telecomenzii.

- * Când temperatura aerului exterior scade sub 8°C, acesta trece la ventilație cu schimbător de căldură. (Afișajul telecomenzii nu se modifică.)

9 Pentru schimbarea vitezei de ventilare cu intrare de 0 - 10 V c.c.

Realizați conexiunea prin cablu introducând adaptorul opțional pentru afișare de la distanță (PAC-SA88HA-E) în conectorul CN26 (alb).

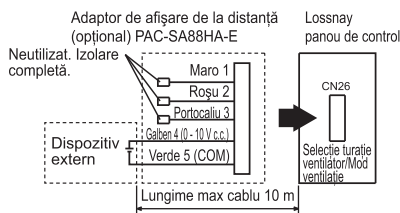

Pentru a modifica viteza de ventilare cu intrare de 0 - 10 V c.c., cablarea trebuie realizată conform imaginii de mai sus. Consultați setările de funcții Nr. 63 pentru mai multe detalii.

ATENȚIE

- Asigurați-vă că polaritatea este corectă.

10 La utilizarea comutării de la distanță/locale și a intrării PORNIT/OPRIT (semnal de nivel)

Introduceți adaptorul opțional de la distanță PORNIT/OPRIT (PAC-SE55RA-E) în CN32 a PCB-ului de control al echipamentului Lossnay.

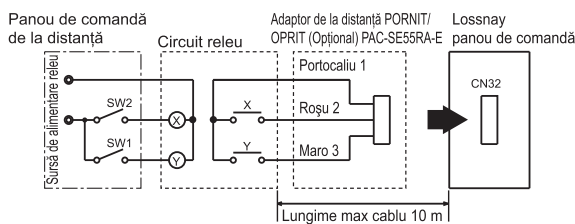

SW1: Când este PORNIT, aparatul Lossnay nu poate fi PORNIT/OPRIT cu ajutorul telecomenzii (PZ-61DR-E).

SW2: Când SW1 este PORNIT, aparatul Lossnay poate fi PORNIT setând SW2 pe PORNIT sau poate fi OPRIT setând SW2 pe OPRIT.

SW1: Comutator selector de la distanță/local

SW2: Comutator ON/OFF (PORNIT/OPRIT)

X, Y: Releu (parametri nominali contactor c.c. 1 mA)

11 La conectarea la City Multi, Mitsubishi Electric Air-Conditioner Network System (MELANS)

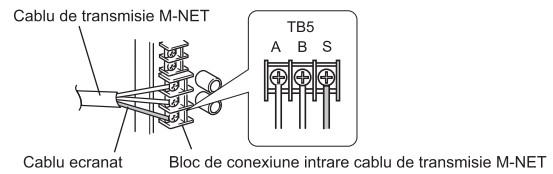

- Un cablu ecranat este conectat la borna TB5 ⑤ de la PCB. Este necesară configurarea adresei. (Consultați secțiunea de configurare a funcției.)

Cablul de transmisie M-NET: Conectați oricare dintre echipamentele interioare City Multi sau Mitsubishi Electric Air-Conditioner Network System (MELANS) la aparatul Lossnay.

- Telecomandă

PZ-61DR-E:

Conectați la bornele TM4 ①, ② de la PCB. (Consultați secțiunea 1 „La conectarea cu telecomandă (PZ-61DR-E)”.)

- Conectați cablurile de transmisie M-NET la borna TB5 ④ ⑤. (fără polaritate)

Tip: (Cablul ecranat, CVVS/CPEVS)

Diametrul cablului: între 1,25 mm² și 2,0 mm²

ATENȚIE

- Nu strângeți șuruburile blocului de conexiuni cu un cuplu mai mare de 0,5 Nm. Este posibilă deteriorarea PCB.
- Folosiți întotdeauna numai cabluri ecranate pentru cablurile de transmisie M-NET și finisați stratul de ecranare în mod corespunzător.

La interconectarea cu instalația de climatizare Mitsubishi M-NET

- În cazul PZ-61DR-E

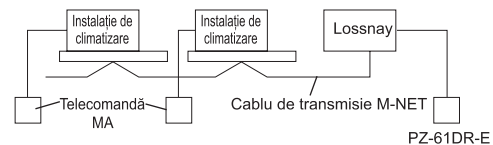

La conectarea cu PZ-61DR-E și MELANS

- Conectați sursa de alimentare cu energie.

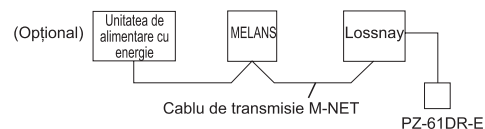

- Lungimea totală a cablurilor de transmisie nu trebuie să depășească 500 m. Lungimea totală a cablurilor dintre Lossnay și unitatea de alimentare cu energie (opțională) sau unitatea exterioară nu trebuie să depășească 200 m.

12 Pentru a porni/opri operarea independentă a Lossnay fără a folosi telecomanda

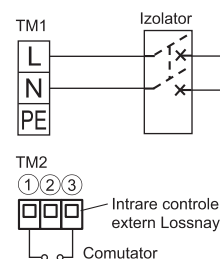

Porniți/opriți aparatul cu ajutorul unui comutator conectat la TM2 ① ③. Atunci când aparatul este PORNIT, el operează la viteza de ventilare 4 și în modul de ventilație automată. Nu porniți/opriți aparatul PORNIND/OPRIND alimentarea sa cu energie.

Setări de funcții

La conectarea cu City Multi și MELANS este necesară configurarea adresei.

Configurarea adresei

Respectați următoarea procedură la configurarea adresei pentru aparatul Lossnay dedicat.

(Metoda de determinare a adreselor va depinde de sistemul existent. Consultați documentele tehnice corespunzătoare pentru detalii.)

- (1) Îndepărtați capacul casetei de control.
 - (2) Folosiți o șurubelniță cu cap plat pentru a roti comutatorul de configurare a adresei pe placa de circuite.
- SA1 indică cele cifre zecilor, iar SA2 indică cifra unităților.
 - Configurarea din fabrică este „00”.

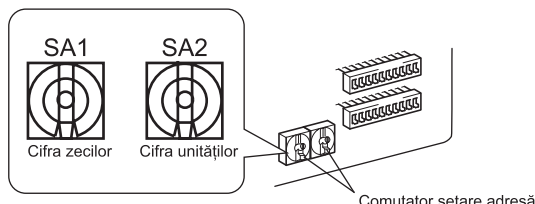

* Când s-a modificat numărul adresei, se resetează automat datele din memorie.

Schimbarea comutatoarelor de selectare a funcțiilor (SW-2, 5 și 6)

Setați comutatoarele de selecție (SW-2 și 5) astfel încât să efectueze funcția corespunzătoare.

* Toate funcțiile, cu excepția „Funcționării de probă” și a „Configurării unității principale”, pot fi setate și de pe telecomandă (PZ-61DR-E). Dacă funcția este comutată mai târziu cu ajutorul telecomenzii, ea operează conform setării de pe telecomandă.

(SW2)

| | OFF | ON | |
|----|--------------------------|--------------------------|--|
| 1 | <input type="checkbox"/> | <input type="checkbox"/> | Funcționare de probă |
| 2 | <input type="checkbox"/> | <input type="checkbox"/> | Nr. 28 Setare intrare impulsuri |
| 3 | <input type="checkbox"/> | <input type="checkbox"/> | Nr. 63 Setare intrare viteză de ventilare externă (0 - 10 V c.c.) |
| 4 | <input type="checkbox"/> | <input type="checkbox"/> | Nr. 6 Setare presiune interioară negativă |
| 5 | <input type="checkbox"/> | <input type="checkbox"/> | Nr. 7 Setare presiune interioară pozitivă |
| 6 | <input type="checkbox"/> | <input type="checkbox"/> | Nr. 63 Setare intrare viteză de ventilare externă (0 - 10 V c.c.) |
| 7 | <input type="checkbox"/> | <input type="checkbox"/> | Nr. 51 Setare mod ventilație automată |
| 8 | <input type="checkbox"/> | <input type="checkbox"/> | Nr. 57 Ieșire monitor de funcționare sincronizată cu ventilatorul de evacuare sau cu ventilatorul de alimentare |
| 9 | <input type="checkbox"/> | <input type="checkbox"/> | Nr. 61 Viteza ventilator pentru intrare volum de aer „Ridicată” |
| 10 | <input type="checkbox"/> | <input type="checkbox"/> | Nr. 62 Viteza ventilator pentru intrare volum de aer „Redusă” |

(SW5)

| | OFF | ON | |
|----|--------------------------|--------------------------|--|
| 1 | <input type="checkbox"/> | <input type="checkbox"/> | Nr. 9 Setare pornire amânată pentru pornirea instalației de climatizare |
| 2 | <input type="checkbox"/> | <input type="checkbox"/> | Nr. 57 Ieșire monitor de funcționare sincronizată cu ventilatorul de evacuare sau cu ventilatorul de alimentare |
| 3 | <input type="checkbox"/> | <input type="checkbox"/> | Nr. 13 , Nr. 14 Setare ventilator evacuare |
| 4 | <input type="checkbox"/> | <input type="checkbox"/> | Nr. 5 Setare recuperare automată după întreruperea alimentării cu energie |
| 5 | <input type="checkbox"/> | <input type="checkbox"/> | Nr. 1 Setarea de întreținere a filtrului și de pornire a ventilatorului în caz de înfundare a filtrului |
| 6 | <input type="checkbox"/> | <input type="checkbox"/> | Nr. 58 Ieșire monitor în modul by-pass sau setare ieșire preîncălzitor |
| 7 | <input type="checkbox"/> | <input type="checkbox"/> | Nr. 15 Setare mod interconectare |
| 8 | <input type="checkbox"/> | <input type="checkbox"/> | Nr. 15 Setare mod interconectare |
| 9 | <input type="checkbox"/> | <input type="checkbox"/> | Nr. 14 Setare ventilator de evacuare la o temperatură OA mai mică de -15°C |
| 10 | <input type="checkbox"/> | <input type="checkbox"/> | Configurare unitate principală (consultați pagina 10) |

Schimbarea setărilor de funcții de pe telecomanda PZ-61DR-E.

Pentru configurarea setărilor de funcții, consultați manualul de instrucțiuni al telecomenzii PZ-61DR-E.

DIP-SW 6 urmează să identifice modelul pentru PCB. Atunci când efectuați înlocuirea pentru noul PCB, executați aceeași configurare ca cea precedentă.

(SW6)

| | SW6-1 | SW6-2 | SW6-3 | SW6-4 |
|--------------|--------|--------|--------|--------|
| LGH-15RVX-E | PORNIT | OPRIT | OPRIT | OPRIT |
| LGH-25RVX-E | OPRIT | PORNIT | OPRIT | OPRIT |
| LGH-35RVX-E | PORNIT | PORNIT | OPRIT | OPRIT |
| LGH-50RVX-E | OPRIT | OPRIT | PORNIT | OPRIT |
| LGH-65RVX-E | PORNIT | OPRIT | PORNIT | OPRIT |
| LGH-80RVX-E | OPRIT | PORNIT | PORNIT | OPRIT |
| LGH-100RVX-E | PORNIT | PORNIT | PORNIT | OPRIT |
| LGH-150RVX-E | OPRIT | OPRIT | OPRIT | PORNIT |
| LGH-200RVX-E | PORNIT | OPRIT | OPRIT | PORNIT |

* Nu modificați setarea din fabrică. Stabiliți orice modificare ca setare din fabrică.

Setări de funcții (continuare)

| Nr. | Funcție | Date setări | | | | | | | Setare din fabrică | Nr. DIP-SW | |
|-----|--|---|---|--|--|--------------------------------------|-------|-------|--------------------|------------|------------|
| | | 0 | 1 | 2 | 3 | 4 | 5 | 6 | | | 7 |
| *1 | Setarea de întreținere a filtrului și de pornire a ventilatorului în caz de înfundare a filtrului | Prioritate Dip-SW | Indicator disponibil Pornire ventilator N/A | Indicator N/A Pornire ventilator N/A | Indicator disponibil Pornire ventilator disponibilă | - | - | - | - | 0 | 5-5 |
| 2 | Setare indicator de întreținere miez Lossnay | N/A | Disponibil | - | - | - | - | - | - | 0 | N/A |
| 5 | Setare recuperare automată după întreruperea alimentării cu energie | Prioritate Dip-SW | Oprire când alimentarea cu energie este pornită | Pornire când alimentarea cu energie este pornită | Revenire la starea dinaintea întreruperii | - | - | - | - | 0 | 5-4 |
| 6 | Setare presiune interioară negativă | Prioritate Dip-SW | N/A | Alimentare 1 oprită | Alimentare 2 oprită | - | - | - | - | 0 | 2-4 |
| 7 | Setare presiune interioară pozitivă | Prioritate Dip-SW | N/A | Evacuare 1 oprită | Evacuare 2 oprită | - | - | - | - | 0 | 2-5 |
| 8 | Setare viteză de ventilare max. în primele 30 de minute | N/A | Disponibil | - | - | - | - | - | - | 0 | N/A |
| 9 | Setare pornire amânată pentru pornirea instalației de climatizare | Prioritate Dip-SW | N/A | 15 min | 30 min | - | - | - | - | 0 | 5-1 |
| 13 | Setare ventilator de evacuare în timpul dezghețării instalației de climatizare | Prioritate Dip-SW | Stop | Fără modificări | - | - | - | - | - | 0 | 5-3 |
| 14 | Setare ventilator de evacuare la o temperatură OA mai mică de -15 °C | Prioritate Dip-SW | Stop | Viteză ventilator 1 sau 2 | Fără modificări | - | - | - | - | 0 | 5-3 5-9 |
| 15 | Setare mod interconectare | Prioritate Dip-SW | Interconectare ON/OFF (PORNIT/OPRIT) | Interconectare ON (Pornită) | Interconectare OFF (Oprită) | Prioritate acordată intrării externe | - | - | - | 0 | 5-7 5-8 |
| 28 | Setare intrare impulsuri | Prioritate Dip-SW | Intrare fără impulsuri | Intrare impulsuri | - | - | - | - | - | 0 | 2-2 |
| *30 | Setare evacuare nocturnă 1) Volumul de aer | N/A | Viteză de ventilare 1 | Viteză de ventilare 2 | Viteză de ventilare 3 | Viteză de ventilare 4 | - | - | - | 0 | N/A |
| *31 | Setare evacuare nocturnă 2) Diferență temperatură exterioară și interioară | 0 °C | 1 °C | 2 °C | 3 °C | 4 °C | 5 °C | 6 °C | 7 °C | 5 | N/A |
| *32 | Setare evacuare nocturnă 3) Cea mai mică temperatură exterioară | Setare date 0 - 15 --> Cea mai mică temperatură exterioară pentru evacuare nocturnă cuprinsă între 15 °C și 30 °C | | | | | | | | 2 | N/A |
| *34 | Setare prioritate intrare | Prioritate intrare unitate principală | Prioritate intrare individuală | - | - | - | - | - | - | 0 | N/A |
| 36 | Setare afișare temperatură exterioară | N/A | Disponibil | - | - | - | - | - | - | 0 | N/A |
| 37 | Setare afișare temperatură interioară | N/A | Disponibil | - | - | - | - | - | - | 0 | N/A |
| 38 | Setare afișare temperatura calculată a aerului de alimentare | N/A | Disponibil | - | - | - | - | - | - | 0 | N/A |
| 39 | Setare eficiență schimbului temperatură (cifra zecilor) | Date de setare 0 - 9 --> cifra zecilor pentru eficiență schimb temperatură 0 - 9 | | | | | | | | 7 | N/A |
| 40 | Setare eficiență schimbului temperatură (cifra unităților) | Date de setare 0 - 9 --> cifra unităților pentru eficiență schimb temperatură 0 - 9 | | | | | | | | 0 | N/A |
| *41 | Corecție temperatură exterioară | Date de setare 0 - 14 --> Corecție temperatură exterioară -7 °C - 7 °C | | | | | | | | 7 | N/A |
| *42 | Corecție temperatură interioară | Setare date 0 - 14 --> Corecție temperatură încăpere -7 °C - 7 °C | | | | | | | | 7 | N/A |
| *51 | Setare mod ventilație automată | Prioritate Dip-SW | Model A | Model B | Setare liberă | - | - | - | - | 0 | 2-7 |
| *52 | Setare mod ventilație automată 1) Diferență temperatură exterioară și interioară | Date de setare 0 - 7 --> Diferență de temperatură 0 °C - 7 °C | | | | | | | | 0 | N/A |
| *53 | Setare mod ventilație automată 2) Cea mai mică temperatură exterioară | Date de setare 0 - 15 --> Temperatura exterioară minimă 10 °C - 25 °C | | | | | | | | 6 | N/A |
| *54 | Setare mod ventilație automată 3) Setare temperatură interioară minimă | Date de setare 0 - 15 --> Temperatura interioară minimă 15 °C - 30 °C | | | | | | | | 1 | N/A |
| *55 | Setare pornire ventilator de alimentare | N/A | 1 nivel mai sus | 2 niveluri mai sus | 3 niveluri mai sus | 4 niveluri mai sus | - | - | - | 0 | N/A |
| *56 | Setare pornire ventilator de evacuare | N/A | 1 nivel mai sus | 2 niveluri mai sus | 3 niveluri mai sus | 4 niveluri mai sus | - | - | - | 0 | N/A |
| 57 | leșire monitor de funcționare sincronizată cu ventilatorul de evacuare sau cu ventilatorul de alimentare | Prioritate Dip-SW | leșire monitor ventilator EA | leșire monitor ventilator SA | Monitor ventilator SA cu operare amânată | - | - | - | - | 0 | 2-8 5-2 |
| 58 | leșire monitor în modul by-pass sau setare ieșire preîncălzitor | Prioritate Dip-SW | leșire monitor în modul by-pass | leșire monitor de funcționare pentru preîncălzitor | - | - | - | - | - | 0 | 5-6 |
| *59 | Setare ieșire preîncălzitor 1) Temperatură PORNIT | 0 °C | -1 °C | -2 °C | -3 °C | -4 °C | -5 °C | -6 °C | -7 °C | 0 | N/A |
| *60 | Setare ieșire preîncălzitor 2) Interval OPRIT | 1 h | 2 h | 3 h | 4 h | 5 h | - | - | - | 0 | N/A |
| *61 | Viteză ventilator pentru intrare volum de aer „Ridicată” | Prioritate Dip-SW | Viteză de ventilare 4 | Viteză de ventilare 3 | - | - | - | - | - | 0 | 2-9 |
| *62 | Viteză ventilator pentru intrare volum de aer „Redusă” | Prioritate Dip-SW | Viteză de ventilare 2 | Viteză de ventilare 1 | - | - | - | - | - | 0 | 2-10 |
| *63 | Setare intrare viteză de ventilare externă (0 - 10 V c.c.) | Prioritate Dip-SW | N/A | Model X | Model Y | Model Z | - | - | - | 0 | 2-3 2-6 |
| 100 | Inițializare | - | Inițializare | - | - | - | - | - | - | 0 | N/A |

Acest tabel rezumă setările de funcții. Consultați paginile următoare pentru mai multe detalii.

Funcțiile marcate cu * sunt nou adăugate sau modificate față de seria Lossnay LGH-RX5-E.

Funcțiile indicate cu „N/A” în coloana „Nr. DIP-SW” sunt disponibile numai în cazul utilizării telecomenzii PZ-61DR-E.

Setări de funcții (continuare)

Nr. 1 Setarea de întreținere a filtrului și de pornire a ventilatorului în caz de înfundare a filtrului

Setați programul de curățare a filtrului în funcție de concentrația estimată de praf în aer. Când este disponibilă funcția de pornire, ventilatoarele de evacuare și de alimentare pornesc treptat la 1000 și 2000 de ore.

Dacă funcția Nr. 58 sau funcția Nr. 56 este deja folosită, este posibil ca funcția de pornire a ventilatorului să nu fie disponibilă.

Numărul estimat de ore diferă în funcție de viteza de ventilare utilizată în practică.

| DIP-SW | | Verificare setări | PZ-61DR-E | | Verificare setări | Indicador întreținere filtru | PORNIRE ventilator |
|--------|-------------------------------|-------------------|-------------|---------------------------|-------------------|-----------------------------------|--------------------|
| Nr. SW | Setare | | Nr. funcție | Date de setare | | | |
| SW5-5 | - | - | 1 | 0 (Setare din fabrică) | | Prioritate DIP-SW | |
| | - | - | | 1 | | Indicație la 3000 de ore estimate | N/A |
| | OPRIT (Setare din fabrică) | | | 2 | | N/A | N/A |
| | Pornit | | | 3 | | Indicație la 3000 de ore estimate | Disponibil |

ATENȚIE

- Când se depășește setarea pentru timpul de funcționare cumulată al aparatului Lossnay, pictograma de curățare a filtrului va apărea pe telecomanda unității interioare sau pe telecomanda Lossnay. După curățarea filtrului, se poate reseta pictograma de curățare a filtrului. Consultați Manualul de instrucțiuni al telecomenzii.

Nr. 2 Setare indicator de întreținere miez Lossnay

Setați activarea ecranului de întreținere pentru miezul Lossnay. Numărul estimat de ore diferă în funcție de viteza de ventilare utilizată în practică. Această funcție nu este disponibilă de la DIP-SW al aparatului Lossnay.

| DIP-SW | | Verificare setări | PZ-61DR-E | | Verificare setări | Indicador întreținere miez Lossnay |
|--------|--------|-------------------|-------------|---------------------------|-------------------|------------------------------------|
| Nr. SW | Setare | | Nr. funcție | Date de setare | | |
| N/A | - | - | 2 | 0 (Setare din fabrică) | | N/A |
| | - | - | | 1 | | Indicație la 6000 de ore estimate |

Nr. 5 Setare recuperare automată după întreruperea alimentării cu energie

Setează recuperarea automată după întreruperea alimentării cu energie.

| DIP-SW | | Verificare setări | PZ-61DR-E | | Verificare setări | Recuperare automată |
|--------|-------------------------------|-------------------|-------------|---------------------------|-------------------|--|
| Nr. SW | Setare | | Nr. funcție | Date de setare | | |
| SW5-4 | - | - | 5 | 0 (Setare din fabrică) | | Prioritate DIP-SW |
| | OPRIT (Setare din fabrică) | | | 1 | | Oprire atunci când este pornit |
| | - | - | | 2 | | Pornire atunci când este pornit |
| | PORNIT | | | 3 | | Lossnay revine la starea anterioară întreruperii |

Nr. 6 Setare presiune interioară negativă

Viteza ventilatorului de evacuare crește față de viteza ventilatorului de alimentare.

Telecomanda indică viteza ventilatorului de evacuare.

| Afișarea vitezei de ventilare | Ventilator de evacuare | Ventilator de alimentare | |
|-------------------------------|------------------------|--------------------------|--------------------|
| | | 1 nivel mai jos | 2 niveluri mai jos |
| 4 | 4 | 3 | 2 |
| 3 | 3 | 2 | 1 |
| 2 | 2 | 1 | 1 |
| 1 | 1 | 1 | 1 |

| DIP-SW | | Verificare setări | PZ-61DR-E | | Verificare setări | Nivelul inferior al vitezei ventilatorului de alimentare |
|--------|-------------------------------|-------------------|-------------|---------------------------|-------------------|---|
| Nr. SW | Setare | | Nr. funcție | Date de setare | | |
| SW2-4 | - | - | 6 | 0 (Setare din fabrică) | | Prioritate DIP-SW |
| | OPRIT (Setare din fabrică) | | | 1 | | N/A |
| | PORNIT | | | 2 | | Viteza ventilatorului de alimentare este inferioară cu 1 nivel față de viteza ventilatorului de evacuare |
| | - | - | | 3 | | Viteza ventilatorului de alimentare este inferioară cu 2 niveluri față de viteza ventilatorului de evacuare |

Nr. 7 Setare presiune interioară pozitivă

Viteza ventilatorului de alimentare crește față de viteza ventilatorului de evacuare.

Telecomanda indică viteza ventilatorului de alimentare.

| Afișarea vitezei de ventilare | Ventilator de alimentare | Ventilator de evacuare | |
|-------------------------------|--------------------------|------------------------|--------------------|
| | | 1 nivel mai jos | 2 niveluri mai jos |
| 4 | 4 | 3 | 2 |
| 3 | 3 | 2 | 1 |
| 2 | 2 | 1 | 1 |
| 1 | 1 | 1 | 1 |

| DIP-SW | | Verificare setări | PZ-61DR-E | | Verificare setări | Nivelul inferior al vitezei ventilatorului de evacuare |
|--------|-------------------------------|-------------------|-------------|---------------------------|-------------------|---|
| Nr. SW | Setare | | Nr. funcție | Date setări | | |
| SW2-5 | - | - | 7 | 0 (Setare din fabrică) | | Prioritate DIP-SW |
| | OPRIT (Setare din fabrică) | | | 1 | | N/A |
| | PORNIT | | | 2 | | Viteza ventilatorului de evacuare este inferioară cu 1 nivel față de viteza ventilatorului de alimentare |
| | - | - | | 3 | | Viteza ventilatorului de evacuare este inferioară cu 2 niveluri față de viteza ventilatorului de alimentare |

Nr. 8 Setare viteză de ventilare max. în primele 30 de minute

Această setare face ca ventilatorul să funcționeze la viteză maximă timp de 30 de minute de la începerea operațiunii de ventilare a încăperii. După 30 de minute, viteza poate fi schimbată.

Folosiți această setare dacă aerul din interior este contaminat în timpul nopții când sistemul este închis și dacă doriți să ventilați rapid încăperea dimineața la începerea funcționării.

Această funcție nu este disponibilă de la DIP-SW al aparatului Lossnay.

Când această funcție este activă, PZ-61DR-E afișează  și viteza selectată a ventilatorului.

| DIP-SW | | Verificare setări | PZ-61DR-E | | Verificare setări | Setare viteză de ventilare max. în primele 30 de minute |
|--------|--------|-------------------|-------------|---------------------------|-------------------|---|
| Nr. SW | Setare | | Nr. funcție | Date setări | | |
| N/A | - | - | 8 | 0 (Setare din fabrică) | | N/A |
| | - | - | | 1 | | Disponibil |

Nr. 9 Setare pornire amânată pentru pornirea instalației de climatizare

Întârzie funcționarea aparatului Lossnay cu 30 de minute atunci când începe să funcționeze City Multi sau Mr. Slim sau dacă începe să funcționeze un dispozitiv extern.

Această funcție este disponibilă numai dacă Lossnay este interconectat cu instalații de climatizare. Funcția nu este disponibilă în timpul evacuării nocturne.

| DIP-SW | | Verificare setări | PZ-61DR-E | | Verificare setări | Amânare pornire Lossnay |
|--------|-------------------------------|-------------------|-------------|---------------------------|-------------------|-------------------------|
| Nr. SW | Setare | | Nr. funcție | Date setări | | |
| SW5-1 | - | - | 9 | 0 (Setare din fabrică) | | Prioritate DIP-SW |
| | OPRIT (Setare din fabrică) | | | 1 | | N/A |
| | - | - | | 2 | | 15 min |
| | PORNIT | | | 3 | | 30 min |

Nr. 13 Setare ventilator de evacuare în timpul dezghețării instalației de climatizare

Această funcție poate fi folosită cu condiția ca conducta de alimentare Lossnay să fie conectată la unitatea interioară Mr. Slim sau City Multi.

Setează funcționarea ventilatorului de evacuare în timpul dezghețării instalației de climatizare (când se oprește ventilatorul de alimentare).

Pentru a activa această funcție, trebuie setat și DIP-SW al aparatului interior. Vă rugăm să consultați manualul.

| DIP-SW | | Verificare setări | PZ-61DR-E | | Verificare setări | Funcționarea ventilatorului de evacuare în timpul dezghețării instalației de climatizare |
|--------|-------------------------------|-------------------|-------------|---------------------------|-------------------|--|
| Nr. SW | Setare | | Nr. funcție | Date setări | | |
| SW5-3 | - | - | 13 | 0 (Setare din fabrică) | | Prioritate DIP-SW |
| | PORNIT | | | 1 | | Stop |
| | OPRIT (Setare din fabrică) | | | 2 | | Fără modificări |

Setări de funcții (continuare)

Nr. 14 Setare ventilator de evacuare la o temperatură OA mai mică de -15 °C

Setează funcționarea ventilatorului de evacuare când temperatura exterioară este mai mică de -15 °C (când se oprește ventilatorul de alimentare).

| DIP-SW | | Verificare setări | PZ-61DR-E | | Verificare setări | Funcționarea ventilatorului de evacuare la temperatura exterioară de -15 °C sau mai puțin |
|----------------|--|-------------------|-------------|---------------------------|-------------------|---|
| Nr. SW | Setare | | Nr. funcție | Date setări | | |
| SW5-3 SW5-9 | - | - | 14 | 0 (Setare din fabrică) | | Prioritate DIP-SW |
| | 5-3 OPRIT 5-9 PORBIT | | | 1 | | Stop |
| | 5-3 PORBIT 5-9 OPRIT | | | 2 | | Obligatoriu viteza de ventilare 2 sau mai puțin* |
| | 5-3 OPRIT 5-9 OPRIT (Setare din fabrică) | | | 3 | | Fără modificări |
| | 5-3 PORBIT 5-9 PORBIT | | | | | |

* Dacă aparatul Lossnay funcționează la viteza de ventilare 1, ventilatorul de evacuare își menține viteza 1. Funcțiile Nr. 13 și Nr. 14 sunt incluse în DIP-SW 5-3, prin urmare, nu pot fi setate independent fără PZ-61DR-E.

Nr. 15 Setare mod interconectare

Aceste setări arată cum ar trebui să funcționeze Lossnay când sunt pornite sau oprite dispozitive externe.

| DIP-SW | | Verificare setări | PZ-61DR-E | | Verificare setări | Setare interconectare |
|----------------|--|-------------------|-------------|---------------------------|-------------------|---|
| Nr. SW | Setare | | Nr. funcție | Date setări | | |
| SW5-7 SW5-8 | - | - | 15 | 0 (Setare din fabrică) | | Prioritate DIP-SW |
| | 5-7 OPRIT 5-8 OPRIT (Setare din fabrică) | | | 1 | | Aparatul Lossnay pornește și se oprește în funcție de operarea dispozitivelor externe. Operarea ulterioară este posibilă cu ajutorul telecomenzii pentru Lossnay sau MELANS. |
| | 5-7 PORBIT 5-8 OPRIT | | | 2 | | Aparatul Lossnay pornește ori de câte ori sunt operate dispozitive externe. Aparatul Lossnay poate fi oprit cu ajutorul telecomenzii sau al MELANS. |
| | 5-7 OPRIT 5-8 PORBIT | | | 3 | | Aparatul Lossnay se oprește ori de câte ori sunt oprite dispozitivele externe. Aparatul Lossnay poate fi pornit cu ajutorul telecomenzii sau al MELANS. |
| | 5-7 PORBIT 5-8 PORBIT | | | 4 | | Aparatul Lossnay pornește și se oprește în funcție de operarea dispozitivelor externe. Controlul cu ajutorul telecomenzii Lossnay sau al MELANS va fi posibil numai dacă dispozitivele externe sunt oprite. |

Nr. 28 Setare intrare impulsuri

Setați tipul de semnal de intrare extern de la dispozitivul extern pentru TM2.

| DIP-SW | | Verificare setări | PZ-61DR-E | | Verificare setări | Setare intrare impulsuri |
|--------|-------------------------------|-------------------|-------------|---------------------------|-------------------|--------------------------|
| Nr. SW | Setare | | Nr. funcție | Date setări | | |
| SW2-2 | - | - | 28 | 0 (Setare din fabrică) | | Prioritate DIP-SW |
| | OPRIT (Setare din fabrică) | | | 1 | | FĂRĂ intrare impulsuri |
| | PORBIT | | | 2 | | Intrare impulsuri |

Nr. 30 Setare evacuare nocturnă 1) Volumul de aer

Setare viteză de ventilare în timpul evacuării nocturne. Pentru a folosi funcția de evacuare nocturnă, este necesar să setați corect Nr. 30, Nr. 31, Nr. 32. Această funcție nu este disponibilă de la DIP-SW al aparatului Lossnay.

| DIP-SW | | Verificare setări | PZ-61DR-E | | Verificare setări | Setare evacuare nocturnă 1) Volumul de aer |
|--------|--------|-------------------|-------------|---------------------------|-------------------|--|
| Nr. SW | Setare | | Nr. funcție | Date setări | | |
| N/A | - | - | 30 | 0 (Setare din fabrică) | | N/A (Funcția de evacuare nocturnă nu este disponibilă) |
| | - | - | | 1 | | Viteză de ventilare 1 |
| | - | - | | 2 | | Viteză de ventilare 2 |
| | - | - | | 3 | | Viteză de ventilare 3 |
| | - | - | | 4 | | Viteză de ventilare 4 |

Nr. 31 Setare evacuare nocturnă 2) Diferență temperatură exterioară și interioară

Setați una dintre condițiile pentru începerea evacuării nocturne, diferența dintre temperatura interioară și exterioară.

Când diferența reală dintre temperatura interioară și exterioară este mai mare decât valoarea setată, începe operația de evacuare nocturnă.

Această funcție nu este disponibilă de la DIP-SW al aparatului Lossnay.

| DIP-SW | | Verificare setări | PZ-61DR-E | | Verificare setări | Temperatura interioară - temperatura exterioară |
|--------|--------|-------------------|-------------|---------------------------|-------------------|---|
| Nr. SW | Setare | | Nr. funcție | Date setări | | |
| N/A | - | - | 31 | 0 | | 0 °C sau mai mult |
| | - | - | | 1 | | 1 °C sau mai mult |
| | - | - | | 2 | | 2 °C sau mai mult |
| | - | - | | 3 | | 3 °C sau mai mult |
| | - | - | | 4 | | 4 °C sau mai mult |
| | - | - | | 5 (Setare din fabrică) | | 5 °C sau mai mult |
| | - | - | | 6 | | 6 °C sau mai mult |
| - | - | 7 | | 7 °C sau mai mult | | |

Nr. 32 Setare evacuare nocturnă 3) Cea mai mică temperatură exterioară

Setați una dintre condițiile pentru începerea evacuării nocturne, temperatura exterioară maximă în 24 de ore.

Când această temperatură setată este redusă, ar putea începe operația de evacuare nocturnă.

Această funcție nu este disponibilă de la DIP-SW al aparatului Lossnay.

| DIP-SW | | Verificare setări | PZ-61DR-E | | Verificare setări | Temperatura exterioară maximă în 24 de ore |
|--------|--------|-------------------|-------------|---------------------------|-------------------|--|
| Nr. SW | Setare | | Nr. funcție | Date setări | | |
| N/A | - | - | 32 | 0 | | 15 °C sau mai mult |
| | - | - | | 1 | | 16 °C sau mai mult |
| | - | - | | 2 (Setare din fabrică) | | 17 °C sau mai mult |
| | - | - | | 3 | | 18 °C sau mai mult |
| | - | - | | 4 | | 19 °C sau mai mult |
| | - | - | | 5 | | 20 °C sau mai mult |
| | - | - | | 6 | | 21 °C sau mai mult |
| | - | - | | 7 | | 22 °C sau mai mult |
| | - | - | | 8 | | 23 °C sau mai mult |
| | - | - | | 9 | | 24 °C sau mai mult |
| | - | - | | 10 | | 25 °C sau mai mult |
| | - | - | | 11 | | 26 °C sau mai mult |
| | - | - | | 12 | | 27 °C sau mai mult |
| | - | - | | 13 | | 28 °C sau mai mult |
| | - | - | | 14 | | 29 °C sau mai mult |
| - | - | 15 | | 30 °C sau mai mult | | |

Nr. 34 Setare prioritate intrare

Setați prioritatea pentru intrarea în unitatea principală de la instalația de climatizare, controlerul vitezei de ventilare etc.

Această funcție nu este disponibilă de la DIP-SW al aparatului Lossnay.

| DIP-SW | | Verificare setări | PZ-61DR-E | | Verificare setări | Setare prioritate intrare |
|--------|--------|-------------------|-------------|---------------------------|-------------------|---------------------------------------|
| Nr. SW | Setare | | Nr. funcție | Date setări | | |
| N/A | - | - | 34 | 0 (Setare din fabrică) | | Prioritate intrare unitate principală |
| | - | - | | 1 | | Prioritate intrare individuală |

Setări de funcții (continuare)

Nr. 36 Setare afișare temperatură exterioară

Setați afișarea sau neafișarea temperaturii exterioare detectate de termistorul aparatului Lossnay.
Această funcție nu este disponibilă de la DIP-SW al aparatului Lossnay.

| DIP-SW | | Verificare setări | PZ-61DR-E | | Verificare setări | Afișare temperatură exterioară |
|--------|--------|-------------------|-------------|---------------------------|-------------------|--------------------------------|
| Nr. SW | Setare | | Nr. funcție | Date setări | | |
| N/A | - | - | 36 | 0 (Setare din fabrică) | | N/A |
| | - | - | | 1 | | Afișare pe ecranul PZ-61DR-E |

Nr. 37 Setare afișare temperatură interioară

Setați afișarea sau neafișarea temperaturii interioare detectate de termistorul aparatului Lossnay.
Această funcție nu este disponibilă de la DIP-SW al aparatului Lossnay.

| DIP-SW | | Verificare setări | PZ-61DR-E | | Verificare setări | Afișare temperatură interioară |
|--------|--------|-------------------|-------------|---------------------------|-------------------|--------------------------------|
| Nr. SW | Setare | | Nr. funcție | Date setări | | |
| N/A | - | - | 37 | 0 (Setare din fabrică) | | N/A |
| | - | - | | 1 | | Afișare pe ecranul PZ-61DR-E |

Nr. 38 Setare afișare temperatura calculată a aerului de alimentare

Setați afișarea sau neafișarea temperaturii calculate a aerului de alimentare.
Această funcție nu este disponibilă de la DIP-SW al aparatului Lossnay.

| DIP-SW | | Verificare setări | PZ-61DR-E | | Verificare setări | Afișarea temperaturii calculate a aerului de alimentare |
|--------|--------|-------------------|-------------|---------------------------|-------------------|---|
| Nr. SW | Setare | | Nr. funcție | Date setări | | |
| N/A | - | - | 38 | 0 (Setare din fabrică) | | N/A |
| | - | - | | 1 | | Afișare pe ecranul PZ-61DR-E |

Nr. 39, 40 Setarea eficienței schimbului de temperatură

Setarea cifrei zecilor pentru eficiența schimbului de temperatură, folosită pentru calcularea temperaturii aerului de alimentare.
Această funcție nu este disponibilă de la DIP-SW al aparatului Lossnay.

| DIP-SW | | Verificare setări | PZ-61DR-E | | Verificare setări | Cifra zecilor pentru eficiența schimbului de temperatură |
|--------|--------|-------------------|-------------|---------------------------|-------------------|--|
| Nr. SW | Setare | | Nr. funcție | Date setări | | |
| N/A | - | - | 39 | 0 | | 0 |
| | - | - | | 1 | | 1 |
| | - | - | | 2 | | 2 |
| | - | - | | 3 | | 3 |
| | - | - | | 4 | | 4 |
| | - | - | | 5 | | 5 |
| | - | - | | 6 | | 6 |
| | - | - | | 7 (Setare din fabrică) | | 7 |
| | - | - | | 8 | | 8 |
| - | - | 9 | | 9 | | |

| DIP-SW | | Verificare setări | PZ-61DR-E | | Verificare setări | Cifra unităților pentru eficiența schimbului de temperatură |
|--------|--------|-------------------|-------------|---------------------------|-------------------|---|
| Nr. SW | Setare | | Nr. funcție | Date de setare | | |
| N/A | - | - | 40 | 0 (Setare din fabrică) | | 0 |
| | - | - | | 1 | | 1 |
| | - | - | | 2 | | 2 |
| | - | - | | 3 | | 3 |
| | - | - | | 4 | | 4 |
| | - | - | | 5 | | 5 |
| | - | - | | 6 | | 6 |
| | - | - | | 7 | | 7 |
| | - | - | | 8 | | 8 |
| - | - | 9 | | 9 | | |

Nr. 41 Corecție temperatură exterioară

Setarea corecției pentru temperatura exterioară afișată pe ecranul PZ-61DR-E cu ajutorul funcției Nr. 36.
Această funcție nu este disponibilă de la DIP-SW al aparatului Lossnay.

| DIP-SW | | Verificare setări | PZ-61DR-E | | Verificare setări | Corecția la detectarea termistorului |
|--------|--------|-------------------|-------------|---------------------------|-------------------|--------------------------------------|
| Nr. SW | Setare | | Nr. funcție | Date de setare | | |
| N/A | - | - | 41 | 0 | | -7 °C |
| | - | - | | 1 | | -6 °C |
| | - | - | | 2 | | -5 °C |
| | - | - | | 3 | | -4 °C |
| | - | - | | 4 | | -3 °C |
| | - | - | | 5 | | -2 °C |
| | - | - | | 6 | | -1 °C |
| | - | - | | 7 (Setare din fabrică) | | 0 °C |
| | - | - | | 8 | | +1 °C |
| | - | - | | 9 | | +2 °C |
| | - | - | | 10 | | +3 °C |
| | - | - | | 11 | | +4 °C |
| | - | - | | 12 | | +5 °C |
| | - | - | | 13 | | +6 °C |
| - | - | 14 | | +7 °C | | |

Nr. 42 Corecție temperatură interioară

Setați corecția pentru temperatura interioară afișată pe ecranul PZ-61DR-E cu ajutorul funcției Nr. 37.
Această funcție nu este disponibilă de la DIP-SW al aparatului Lossnay.

| DIP-SW | | Verificare setări | PZ-61DR-E | | Verificare setări | Corecția la detectarea termistorului |
|--------|--------|-------------------|-------------|---------------------------|-------------------|--------------------------------------|
| Nr. SW | Setare | | Nr. funcție | Date setări | | |
| N/A | - | - | 42 | 0 | | -7 °C |
| | - | - | | 1 | | -6 °C |
| | - | - | | 2 | | -5 °C |
| | - | - | | 3 | | -4 °C |
| | - | - | | 4 | | -3 °C |
| | - | - | | 5 | | -2 °C |
| | - | - | | 6 | | -1 °C |
| | - | - | | 7 (Setare din fabrică) | | 0 °C |
| | - | - | | 8 | | +1 °C |
| | - | - | | 9 | | +2 °C |
| | - | - | | 10 | | +3 °C |
| | - | - | | 11 | | +4 °C |
| | - | - | | 12 | | +5 °C |
| | - | - | | 13 | | +6 °C |
| - | - | 14 | | +7 °C | | |

Nr. 51 Setare mod ventilație automată

Setați modelul de condiții pentru activarea modului by-pass în ventilație automată. Când datele de setare sunt setate la „3” cu ajutorul PZ-61DR-E, sunt disponibile funcțiile Nr. 52, Nr. 53 și Nr. 54.

| DIP-SW | | Verificare setări | PZ-61DR-E | | Verificare setări | Condiții pentru intrarea în modul by-pass |
|--------|-------------------------------|-------------------|-------------|---------------------------|-------------------|---|
| Nr. SW | Setare | | Nr. funcție | Date setări | | |
| SW2-7 | - | - | 51 | 0 (Setare din fabrică) | | Prioritate DIP-SW |
| | OPRIT (Setare din fabrică) | | | 1 | | Model A Temperatura interioară este de 16 °C sau mai mult Temperatura exterioară este de 16 °C sau mai mult Temperatura interioară - temperatura exterioară ≥ 0 °C |
| | PORNIT | | | 2 | | Model B Temperatura interioară este de 22 °C sau mai mult Temperatura exterioară este de 18 °C sau mai mult Temperatura interioară - temperatura exterioară ≥ 2 °C |
| - | - | | | 3 | | Setare liberă |

* Este mai probabil ca modelul A, iar nu modelul B să devină modul by-pass.

Setări de funcții (continuare)

Notă:

Modul de ventilație respectă tabelul de mai jos.

| | | |
|---|--|---|
| Telecomandă | Instalație de climatizare interconectată (Mr. Slim sau City Multi) | Lossnay |
| Modul de ventilație cu recuperarea energiei | Da sau Nu | Modul de ventilație cu recuperarea energiei |
| Modul de ventilație by-pass | | Modul de ventilație by-pass |
| Automat | Răcire/Oprire | Automat (urmează harta) |
| | Altă opțiune decât cele de mai sus | Întotdeauna modul de ventilație cu recuperarea energiei |

Nr. 52 Setare mod ventilație automată 1) Diferență temperatură exterioară și interioară

Setați una dintre condițiile pentru activarea modului by-pass în ventilație automată, diferența dintre temperatura interioară și exterioară.

Această funcție nu este disponibilă de la DIP-SW al aparatului Lossnay.

Această funcție este disponibilă când este selectată opțiunea Date de setare 3 la funcția Nr. 51.

| DIP-SW | Verificare setări | PZ-61DR-E | Verificare setări | Temperatura interioară - temperatura exterioară |
|--------|-------------------|-------------|---------------------------|---|
| Nr. SW | Setare | Nr. funcție | Date setări | |
| N/A | - | 52 | 0 (Setare din fabrică) | 0 °C sau mai mult |
| | - | | 1 | 1 °C sau mai mult |
| | - | | 2 | 2 °C sau mai mult |
| | - | | 3 | 3 °C sau mai mult |
| | - | | 4 | 4 °C sau mai mult |
| | - | | 5 | 5 °C sau mai mult |
| | - | | 6 | 6 °C sau mai mult |
| | - | | 7 | 7 °C sau mai mult |

Nr. 53 Setare mod ventilație automată 2) Cea mai mică temperatură exterioară

Setați una dintre condițiile pentru activarea modului by-pass în ventilație automată, temperatura exterioară minimă care pătrunde direct în interior.

Această funcție nu este disponibilă de la DIP-SW al aparatului Lossnay.

Această funcție este disponibilă când este selectată opțiunea Date de setare 3 la funcția Nr. 51.

| DIP-SW | Verificare setări | PZ-61DR-E | Verificare setări | Temperatura exterioară |
|--------|-------------------|--------------------|---------------------------|------------------------|
| Nr. SW | Setare | Nr. funcție | Date setări | |
| N/A | - | 53 | 0 | 10 °C sau mai mult |
| | - | | 1 | 11 °C sau mai mult |
| | - | | 2 | 12 °C sau mai mult |
| | - | | 3 | 13 °C sau mai mult |
| | - | | 4 | 14 °C sau mai mult |
| | - | | 5 | 15 °C sau mai mult |
| | - | | 6 (Setare din fabrică) | 16 °C sau mai mult |
| | - | | 7 | 17 °C sau mai mult |
| | - | | 8 | 18 °C sau mai mult |
| | - | | 9 | 19 °C sau mai mult |
| | - | | 10 | 20 °C sau mai mult |
| | - | | 11 | 21 °C sau mai mult |
| | - | | 12 | 22 °C sau mai mult |
| | - | | 13 | 23 °C sau mai mult |
| | - | | 14 | 24 °C sau mai mult |
| - | 15 | 25 °C sau mai mult | | |

Nr. 54 Setare mod ventilație automată 3) Setare temperatură interioară minimă

Setați una dintre condițiile pentru activarea modului by-pass în ventilație automată, temperatura interioară minimă.

Această funcție nu este disponibilă de la DIP-SW al aparatului Lossnay.

Această funcție este disponibilă când este selectată opțiunea Date de setare 3 la funcția Nr. 51.

Când aparatul Lossnay este interconectat cu unitatea interioară Mr. Slim sau City Multi, temperatura vizată a unității interioare este temperatura interioară minimă pentru modul by-pass

| DIP-SW | Verificare setări | PZ-61DR-E | Verificare setări | Temperatura interioară |
|--------|-------------------|--------------------|---------------------------|------------------------|
| Nr. SW | Setare | Nr. funcție | Date setări | |
| N/A | - | 54 | 0 | 15 °C sau mai mult |
| | - | | 1 (Setare din fabrică) | 16 °C sau mai mult |
| | - | | 2 | 17 °C sau mai mult |
| | - | | 3 | 18 °C sau mai mult |
| | - | | 4 | 19 °C sau mai mult |
| | - | | 5 | 20 °C sau mai mult |
| | - | | 6 | 21 °C sau mai mult |
| | - | | 7 | 22 °C sau mai mult |
| | - | | 8 | 23 °C sau mai mult |
| | - | | 9 | 24 °C sau mai mult |
| | - | | 10 | 25 °C sau mai mult |
| | - | | 11 | 26 °C sau mai mult |
| | - | | 12 | 27 °C sau mai mult |
| | - | | 13 | 28 °C sau mai mult |
| | - | | 14 | 29 °C sau mai mult |
| - | 15 | 30 °C sau mai mult | | |

Setare liberă mod by-pass

Utilizatorul poate stabili condițiile pentru activarea modului by-pass în modul de ventilație automată cu ajutorul funcțiilor Nr. 52, Nr. 53 și Nr. 54.

Exemplele de setare sunt indicate mai jos.

Exemplul 1*

By-pass/Hartă ventilație cu recuperarea energiei în modul de ventilație automată

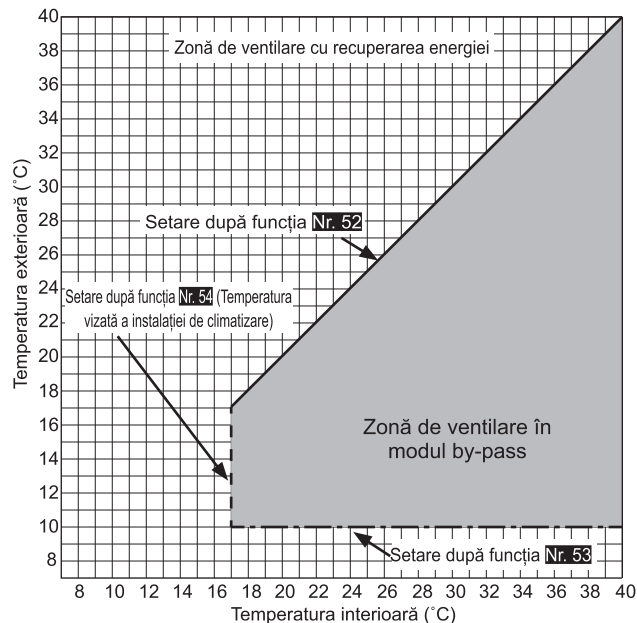

| Nr. funcție | Date setări |
|-------------|-------------|
| 52 | 0 (0 °C) |
| 53 | 0 (10 °C) |
| 54 | 2 (17 °C) |

Setări de funcții (continuare)

Exemplul 2

By-pass/Hartă ventilație cu recuperarea energiei în modul de ventilație automată

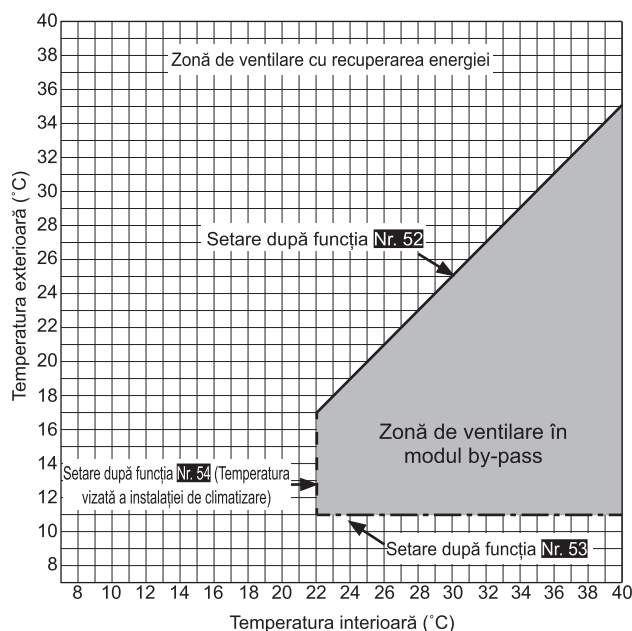

| Nr. funcție | Date setări |
|-------------|-------------|
| 52 | 5 (5 °C) |
| 53 | 1 (11 °C) |
| 54 | 7 (22 °C) |

Dacă setarea funcției Nr. 53 este minimă, prin utilizarea funcției de preîncălzire, temperatura exterioară ar putea fi detectată ca fiind mai mare, iar modul de ventilație ar putea trece la modul by-pass chiar și pe timp de iarnă. Setati temperatura la 16 °C sau mai mult ori folosiți modul de ventilație cu recuperarea energiei.

Nr. 55, 56 Setare pornire ventilator de alimentare Setare pornire ventilator de evacuare

Utilizați aceste funcții când este nevoie de un volum de aer ridicat după instalare.

Funcția Nr. 55 este pentru pornirea ventilatorului de alimentare, iar funcția Nr. 56 este pentru pornirea ventilatorului de evacuare.

Când funcția Nr. 1 este pornită, iar viteza ventilatorului a atins deja puterea maximă, această funcție este N/A.

Aceste funcții sunt N/A de la aparatul Lossnay DIP-SW.

| DIP-SW | | Verificare setări | PZ-61DR-E | | Verificare setări | Pornire ventilator de alimentare |
|--------|--------|-------------------|-------------|---------------------------|-------------------|----------------------------------|
| Nr. SW | Setare | | Nr. funcție | Date setări | | |
| N/A | - | - | 55 | 0 (Setare din fabrică) | | N/A |
| | - | - | | 1 | | 1 nivel mai sus |
| | - | - | | 2 | | 2 niveluri mai sus |
| | - | - | | 3 | | 3 niveluri mai sus |
| | - | - | | 4 | | 4 niveluri mai sus |

| DIP-SW | | Verificare setări | PZ-61DR-E | | Verificare setări | Pornire ventilator de evacuare |
|--------|--------|-------------------|-------------|---------------------------|-------------------|--------------------------------|
| Nr. SW | Setare | | Nr. funcție | Date setări | | |
| N/A | - | - | 56 | 0 (Setare din fabrică) | | N/A |
| | - | - | | 1 | | 1 nivel mai sus |
| | - | - | | 2 | | 2 niveluri mai sus |
| | - | - | | 3 | | 3 niveluri mai sus |
| | - | - | | 4 | | 4 niveluri mai sus |

Nr. 57 Ieșire monitor de funcționare sincronizată cu ventilatorul de evacuare sau cu ventilatorul de alimentare

Setați ieșirea monitorului de funcționare de la TM3 ⑨⑩ sincronizată cu ventilatorul de evacuare sau de alimentare.

De asemenea, se poate seta amânarea funcționării ventilatorului de alimentare, de exemplu pentru post-încălzitor.

| DIP-SW | | Verificare setări | PZ-61DR-E | | Verificare setări | Ieșire monitor de funcționare de la TM3 ⑨⑩ |
|----------------|--|-------------------|-------------|---------------------------|-------------------|---|
| Nr. SW | Setare | | Nr. funcție | Date setări | | |
| SW2-8 SW5-2 | - | - | 57 | 0 (Setare din fabrică) | | Prioritate DIP-SW |
| | 2-8 OPRIT 5-2 OPRIT (Setare din fabrică) | | | 1 | | Ieșire monitor ventilator EA |
| | 2-8 OPRIT 5-2 PORNIT | | | 2 | | Ieșire monitor ventilator SA * Când ventilatorul de alimentare se oprește în cazul unei temperaturi exterioare joase sau în cazul dezghețului, ieșirea este oprită. |
| | 2-8 PORNIT (5-2 PORNIT sau OPRIT) | | | 3 | | Ieșirea monitorului de funcționare corespunde ventilatorului de alimentare în următoarele aspecte. Pornește ieșirea la 10 secunde de la începerea funcționării ventilatorului de alimentare. Ventilatorul de alimentare continuă să funcționeze timp de 3 min după oprirea ieșirii. |

Pentru a folosi SW2-8 ca post-încălzitor, respectați măsurile de siguranță prevăzute la punctul 4 la pagina 11.

Nr. 58 Ieșire monitor în modul by-pass sau setare ieșire preîncălzitor

Setați monitorul în modul by-pass sau ieșire preîncălzitor de la TM3 ⑦⑩ sincronizate cu ventilatorul de alimentare sau de evacuare.

| DIP-SW | | Verificare setări | PZ-61DR-E | | Verificare setări | Setare ieșire de la TM3 ⑦⑩ |
|--------|-------------------------------|-------------------|-------------|---------------------------|-------------------|---|
| Nr. SW | Setare | | Nr. funcție | Date setări | | |
| SW5-6 | - | - | 58 | 0 (Setare din fabrică) | | Prioritate DIP-SW |
| | OPRIT (Setare din fabrică) | | | 1 | | Ieșire monitor de funcționare ventilație de tip by-pass. Corespunde ieșirii monitorului de funcționare pentru amortizorul by-pass. |
| | PORNIT | | | 2 | | Ieșire preîncălzitor. Corespunde ieșirii monitorului de funcționare ventilator de alimentare în următoarele aspecte. Pornește ieșirea la 10 secunde de la pornirea ventilatorului de evacuare. Ventilatorul continuă să funcționeze încă 3 min de la oprirea ieșirii. Lossnay începe să efectueze ieșirea când temperatura exterioară este de 0 °C sau mai mică și oprește ieșirea când detectează temperatura de 15 °C. Aparatul Lossnay oprește ieșirea din oră în oră. Pe telecomandă este afișat un cod de eroare și ieșirea este oprită în cazurile următoare. 1) TH1 detectează o temperatură mai mare de 15 °C în termen de 15 minute de la pornirea ieșirii. 2) TH1 detectează -10 °C sau mai puțin la 60 de minute de la pornirea ieșirii. |

- Pentru selectarea încălzitorului, respectați măsurile de siguranță de la punctul 4 pagina 11.

- În timpul utilizării funcției de preîncălzire în modul de ventilație automată, temperatura exterioară ar putea fi detectată ca fiind mai mare, iar modul de ventilație poate trece la ventilație de tip by-pass chiar și pe timp de iarnă.

- În timp ce preîncălzitorul este PORNIT, aparatul Lossnay nu trece la viteza de ventilație 1. Chiar dacă telecomanda afișează viteza de ventilație 1, aparatul Lossnay funcționează la viteza de ventilație 2.

Setări de funcții (continuare)

Nr. 59 Setare ieșire preîncălzitor 1) Temperatură PORNIT

Setați temperatura exterioară pentru ieșire preîncălzitor PORNIT. Când temperatura detectată ajunge la valoarea setată sau la o valoare inferioară, ieșire preîncălzitor de la TM3 ⑦⑩ pornește. Această funcție nu este disponibilă de la DIP-SW al aparatului Lossnay.

| DIP-SW | | Verificare setări | PZ-61DR-E | | Verificare setări | Temperatura exterioară pentru ieșire preîncălzitor PORNIT |
|--------|--------|-------------------|-------------|---------------------------|-------------------|---|
| Nr. SW | Setare | | Nr. funcție | Date setări | | |
| N/A | - | - | 59 | 0 (Setare din fabrică) | | 0 °C sau mai puțin |
| | - | - | | 1 | | -1 °C sau mai puțin |
| | - | - | | 2 | | -2 °C sau mai puțin |
| | - | - | | 3 | | -3 °C sau mai puțin |
| | - | - | | 4 | | -4 °C sau mai puțin |
| | - | - | | 5 | | -5 °C sau mai puțin |
| | - | - | | 6 | | -6 °C sau mai puțin |
| | - | - | | 7 | | -7 °C sau mai puțin |

Nr. 60 Setare ieșire preîncălzitor 2) Interval OPRIT

Setați intervalul de ieșire preîncălzitor. Ieșirea se oprește în funcție de orele setate.

| DIP-SW | | Verificare setări | PZ-61DR-E | | Verificare setări | Interval ieșire preîncălzitor OPRIT |
|--------|--------|-------------------|-------------|---------------------------|-------------------|-------------------------------------|
| Nr. SW | Setare | | Nr. funcție | Date setări | | |
| N/A | - | - | 60 | 0 (Setare din fabrică) | | 1 h |
| | - | - | | 1 | | 2 h |
| | - | - | | 2 | | 3 h |
| | - | - | | 3 | | 4 h |
| | - | - | | 4 | | 5 h |

Nr. 61 Viteză ventilator pentru intrare volum de aer „Ridicată”

Setați viteza de ventilare atunci când primiți semnalul „Ridicat” de la telecomenzile (de exemplu telecomanda City Multi și a Mr. Slim și telecomanda simplă a Lossnay) care indică un volum de aer Ridicat/Redus sau Ridicat/Mediu/Redus.

| DIP-SW | | Verificare setări | PZ-61DR-E | | Verificare setări | Viteză de ventilare activă |
|--------|-------------------------------|-------------------|-------------|---------------------------|-------------------|----------------------------|
| Nr. SW | Setare | | Nr. funcție | Date setări | | |
| SW2-9 | - | - | 61 | 0 (Setare din fabrică) | | Prioritate DIP-SW |
| | OPRIT (Setare din fabrică) | | | 1 | | Viteză de ventilare 4 |
| | PORNIT | | | 2 | | Viteză de ventilare 3 |

Nr. 62 Viteză ventilator pentru intrare volum de aer „Redusă”

Setați viteza de ventilare atunci când primiți semnalul „Redus” de la telecomenzile (de exemplu telecomanda City Multi și a Mr. Slim, telecomanda simplă a Lossnay) care indică un volum de aer Ridicat/Redus.

| DIP-SW | | Verificare setări | PZ-61DR-E | | Verificare setări | Viteză de ventilare activă |
|--------|----------------------------|-------------------|-------------|---------------------------|-------------------|----------------------------|
| Nr. SW | Setare | | Nr. funcție | Date setări | | |
| SW2-10 | - | - | 62 | 0 (Setare din fabrică) | | Prioritate DIP-SW |
| | OPRIT (Setare din fabrică) | | | 1 | | Viteză de ventilare 2 |
| | PORNIT | | | 2 | | Viteză de ventilare 1 |

Nr. 63 Setare intrare viteză de ventilare externă (0 - 10 V c.c.)

Stabiliți setarea pentru intrare viteză de ventilare externă.

| DIP-SW | | Verificare setări | PZ-61DR-E | | Verificare setări | Controlul extern al vitezei de ventilare cu ajutorul CN26 |
|----------------|--|-------------------|-------------|---------------------------|-------------------|---|
| Nr. SW | Setare | | Nr. funcție | Date setări | | |
| SW2-3 SW2-6 | - | - | 63 | 0 (Setare din fabrică) | | Prioritate DIP-SW |
| | 2-3 OPRIT 2-6 OPRIT (Setare din fabrică) | | | 1 | | Controlul extern al vitezei de ventilare este N/A. |
| | 2-3 PORNIT 2-6 OPRIT | | | 2 | | Consultați modelul X |
| | 2-3 OPRIT 2-6 PORNIT | | | 3 | | Consultați modelul Y |
| | 2-3 PORNIT 2-6 PORNIT | | | 4 | | Consultați modelul Z |

Aparatul Lossnay modifică viteza de ventilare în funcție de tensiunea de intrare la CN26.

Când este selectat modelul X sau Y, nu este posibilă modificarea vitezei de ventilare de la telecomenzi.

(Intrarea externă are prioritate superioară)

[Modelul X]

Când tensiunea de intrare este mai mare de 6,0 V c.c., aparatul Lossnay funcționează la viteza de ventilare 4 (volum de aer maxim). La o tensiune mai mică de 6,0 V c.c., aparatul Lossnay funcționează cu o viteză de ventilare mai mică. (Exemplu de conexiune: dacă folosiți un senzor CO2 pentru care 0 - 10 V c.c. echivalează cu 0 - 2000 ppm, 6,0 V c.c. echivalează cu 1200 ppm)

[Modelul Y]

Când tensiunea de intrare este mai mare de 5,0 V c.c., aparatul Lossnay funcționează la viteza de ventilare 4 (volum de aer maxim). La o tensiune mai mică de 5,0 V c.c., aparatul Lossnay funcționează cu o viteză de ventilare mai mică. (Exemplu de conexiune: dacă folosiți un senzor CO2 pentru care 0 - 10 V c.c. echivalează cu 0 - 2000 ppm, 5,0 V c.c. echivalează cu 1000 ppm)

[Modelul Z]

Aparatul Lossnay modifică viteza de ventilare conform tabelului de mai jos. (Exemplu de conexiune: BMS (Building Management System))

| Tensiunea de intrare [Vc.c.] | Viteza ventilatorului | Viteza de ventilare se modifică de la telecomandă |
|------------------------------|-----------------------|---|
| 0 - 1,0 | - | Disponibil |
| 1,5 - 2,5 | 1 | Nu este disponibil |
| 3,5 - 4,5 | 2 | Nu este disponibil |
| 5,5 - 7 | 3 | Nu este disponibil |
| 8,5 - 10 | 4 | Nu este disponibil |

Când tensiunea de intrare este intermediară, funcționarea devine instabilă.

Nr. 100 Inițializare

Setați pentru inițializarea setării telecomenzii PZ-61DR-E. Sunt anulate toate setările modificate de utilizatori.

| DIP-SW | | Verificare setări | PZ-61DR-E | | Verificare setări | Inițializare |
|--------|--------|-------------------|-------------|-------------|-------------------|--------------|
| Nr. SW | Setare | | Nr. funcție | Date setări | | |
| N/A | - | - | 100 | 0 | | N/A |
| | - | - | | 1 | | Disponibil |

Puncte de verificare după lucrările de instalare

După lucrările de instalare, vă rugăm să verificați de două ori aspectele de mai jos. Dacă au apărut probleme, situația trebuie remediată.

| | | |
|---|--|------------|
| (1) Puncte de verificare - Instalarea echipamentului | | |
| <input type="checkbox"/> Conductele exterioare sunt izolate? | [Consultați secțiunea „Instalarea echipamentului Lossnay”] | pagina 5 |
| <input type="checkbox"/> Conductele exterioare sunt instalate corect? | [Consultați secțiunea „Exemplu de instalare”] | pagina 5 |
| (2) Puncte de verificare - Lucrări de cablare | | |
| <input type="checkbox"/> Tensiunea de alimentare este corectă? | [Consultați diagrama de conectare a cablurilor] | pagina 7-8 |
| <input type="checkbox"/> Cablurile corespund diagramei de conectare? | [Consultați diagrama de conectare a cablurilor] | pagina 7-8 |
| <input type="checkbox"/> Cablul de alimentare cu energie este conectat la bornă (TM1)? | [Consultați Conectarea cablului de alimentare] | pagina 9 |
| <input type="checkbox"/> Cablul de legătură la masă este conectat la șurub? | [Consultați Conectarea cablului de alimentare] | pagina 9 |
| <input type="checkbox"/> Cablurile sunt bine fixate cu ajutorul clemelor și al conector PG? | [Consultați Conectarea cablului de alimentare] | pagina 9 |

Funcționare de probă

După ce sistemul a fost instalat și înainte de instalarea panoului de tavan, asigurați-vă că cablurile sunt corect conectate, apoi testați funcționarea sistemului, consultând manualul de funcționare al telecomenzii.

1. Funcționarea de probă cu ajutorul telecomenzilor (PZ-61DR-E)

Urmați procedura indicată în manualul de utilizare al telecomenzii pentru funcțiile de mai jos.

- (1) Începeți funcționarea.
- (2) Selectați viteza de ventilare.
- (3) Selectați modul de ventilare.
- (4) Opriti funcționarea.

2. Funcționarea de probă a echipamentului Lossnay

Această funcție poate fi folosită în următoarele situații.

- Când nu există o telecomandă instalată pentru operarea aparatului Lossnay.
- Când ieșirea încălzitorului, ieșirea monitorului de defecțiuni, ieșirea monitorului de funcționare și alte ieșiri sunt conectate.
- Când temperatura exterioară este de 8°C sau mai mică. (Pentru a verifica funcționarea amortizorului by-pass)

- (1) Alimentați cu energie echipamentul Lossnay.
- (2) Porniți comutatorul pentru funcționarea de probă (DIP-SW SW2-1).

| Terminal | DIP-SW | Setare | Min | 0 | | | | | 1 | | | | | 2 | | | | | 3 | | | | | 4 | | | | |
|----------|-----------------|-----------------------------------|---|---------|--------|---------|--------|----|----|---|----|----|----|----|----|---|----|----|----|----|----|---|----|----|----|----|----|--|
| | | | Secunde | 0 | 10 | 20 | 30 | 40 | 50 | 0 | 10 | 20 | 30 | 40 | 50 | 0 | 10 | 20 | 30 | 40 | 50 | 0 | 10 | 20 | 30 | 40 | 50 | |
| - | - | - | Viteza de ventilare | STOP | 4 | STOP | 4 | | | | | | | | | | | | | | | | | | | | | |
| - | - | - | Modul de ventilare | By-pass | | Lossnay | | | | | | | | | | | | | | | | | | | | | | |
| TM3 ⑦⑩ | SW5-6 | OPRIT | Ieșire monitor în modul by-pass | OPRIT | PORNIT | | OPRIT | | | | | | | | | | | | | | | | | | | | | |
| | | PORNIT | Ieșire preîncălzitor | OPRIT | | | PORNIT | | | | | | | | | | | | | | | | | | | | | |
| TM3 ⑨⑩ | SW2-8/ SW5-2 | OPRIT/OPRIT | Ieșire monitor ventilator EA | PORNIT | | | | | | | | | | | | | | | | | | | | | | | | |
| | | OPRIT/PORNIT | Ieșire monitor ventilator SA | PORNIT | | | | | | | | | | | | | | | | | | | | | | | | |
| | | PORNIT/OPRIT sau PORNIT/PORNIT | Monitor ventilator SA cu operare amânată | OPRIT | | | | | | | | | | | | | | | | | | | | | | | | |
| TM3 ⑧⑩ | - | - | Defecțiune ieșire monitor | PORNIT | | | | | | | | | | | | | | | | | | | | | | | | |

Pe telecomandă apare codul de eroare „0900”.

- (3) Verificați dacă fiecare funcție funcționează normal.
- (4) Opriti butonul de funcționare de probă (DIP-SW SW2-1).

3. Funcționarea completă de probă a sistemului

- **Sistem de interconectare care conține o unitate interioară și/sau un dispozitiv extern**
- Folosiți telecomanda pentru unitatea interioară sau butoanele operaționale pentru dispozitivul exterior și asigurați-vă că unitatea interioară și echipamentul Lossnay sunt interconectate.
- Dacă a fost setat timpul de amânare, asigurați-vă că echipamentul Lossnay funcționează după expirarea acestei perioade.
- **Pentru sistemul MELANS**
- Folosiți sistemul MELANS pentru a confirma funcționarea echipamentului Lossnay.

Funcționare de probă (continuare)

4. Dacă apar probleme în timpul funcționării de probă

| Simptom | Remediu | | | | | | | | | | | | | | | | | | | | | |
|---|---|--|--|--|--|--|-----------------------------------|---|-------------------------|---------------------------------|-------------------------|---|------------------------------|---|-------------------------|--|-------------------------|--|--------------------------|----------------------------------|--------------------------|---|
| Aparatul nu funcționează chiar dacă este apăsat butonul operațional pentru telecomandă (PZ-61DR-E). | <ul style="list-style-type: none"> Verificați alimentarea cu energie. (Alimentarea cu energie specificată este monofazată, 220-240 V 50 Hz) Verificați să nu existe un scurtcircuit sau o deconectare la cablul de transmisie. (Asigurați-vă că tensiunea dintre bornele cablurilor de transmisie este de 10 - 13 V c.c. pentru PZ-61DR-E.) Asigurați-vă că între cablul de transmisie și cablul de alimentare cu energie și orice alte cabluri de transmisie există o distanță de cel puțin 5 cm. Acționați în mod independent echipamentul Lossnay folosind butonul de funcționare de probă (SW2-1) și verificați dacă funcționează. <table border="1"> <tr> <td>Echipamentul Lossnay funcționează</td> <td>--></td> <td>Verificați liniile de semnal</td> </tr> <tr> <td>Echipamentul Lossnay nu funcționează</td> <td>--></td> <td>Verificați alimentarea cu energie</td> </tr> </table> <ul style="list-style-type: none"> Verificați dacă sunt conectate mai mult de trei telecomenzi. (Numărul maxim de telecomenzi este două.) | Echipamentul Lossnay funcționează | --> | Verificați liniile de semnal | Echipamentul Lossnay nu funcționează | --> | Verificați alimentarea cu energie | | | | | | | | | | | | | | | |
| Echipamentul Lossnay funcționează | --> | Verificați liniile de semnal | | | | | | | | | | | | | | | | | | | | |
| Echipamentul Lossnay nu funcționează | --> | Verificați alimentarea cu energie | | | | | | | | | | | | | | | | | | | | |
| La utilizarea M-NET, butonul operațional al telecomenzii (PZ-61DR-E) nu este funcțional. | <ul style="list-style-type: none"> Verificați alimentarea cu energie. (Sursă de alimentare specificată: monofazată, 220-240 V 50 Hz, diam. cablu \varnothing1,6, capacitate comutare) Verificați dacă sursa de alimentare cu energie este conectată sau nu și dacă este furnizată sau nu energie (Pentru un sistem care acceptă doar Lossnay, este necesară instalarea sursei de alimentare cu energie.) Asigurați-vă că cablul de transmisie nu este scurtcircuitat sau întrerupt (Verificați dacă se detectează 20 - 30 V c.c. între bornele cablului de transmisie). Asigurați-vă că există un spațiu de 5 cm între cablul de transmisie și cablul de alimentare cu energie și alte cabluri de transmisie. Rulați în mod independent echipamentul Lossnay, pentru a vedea dacă funcționează corect sau nu. <table border="1"> <tr> <td>Echipamentul Lossnay funcționează</td> <td>--></td> <td>Inspectați cablul de transmisie</td> </tr> <tr> <td>Echipamentul Lossnay nu funcționează</td> <td>--></td> <td>Verificați alimentarea cu energie</td> </tr> </table> | Echipamentul Lossnay funcționează | --> | Inspectați cablul de transmisie | Echipamentul Lossnay nu funcționează | --> | Verificați alimentarea cu energie | | | | | | | | | | | | | | | |
| Echipamentul Lossnay funcționează | --> | Inspectați cablul de transmisie | | | | | | | | | | | | | | | | | | | | |
| Echipamentul Lossnay nu funcționează | --> | Verificați alimentarea cu energie | | | | | | | | | | | | | | | | | | | | |
| Nu funcționează nici dacă este apăsat butonul operațional pentru telecomandă pentru MELANS. | <ul style="list-style-type: none"> Verificați dacă există sau nu o sursă de alimentare cu energie și dacă a fost pornită alimentarea cu energie. (La sistemele cu un singur echipament Lossnay este necesară o sursă de alimentare cu energie.) | | | | | | | | | | | | | | | | | | | | | |
| Unitatea interioară sau dispozitivul extern nu se interconectează. | <ul style="list-style-type: none"> Verificați dacă este oprit comutatorul de intrare impulsuri (SW2-2). (Se poate seta de la PZ-61DR-E) Verificați lungimea totală a cablului dintre unitatea interioară sau dispozitivul extern și echipamentul Lossnay. (Consultați manualele tehnice sau alte documente de acest gen.) Verificați conexiunile blocului de conexiuni al intrării de control extern (TM2). În cazul dispozitivului de ieșire încărcat cu tensiune de 12 sau 24 V c.c.: Conectați la bornele de intrare control extern ① și ②. În cazul unui dispozitiv de ieșire contact A fără sarcină: Conectați la bornele de intrare control extern ① și ③. În cazul Mr. Slim (control A sau control K): Conectați la bornele de intrare control extern ① și ②. Efectuați operațiunea de înregistrare folosind telecomanda pentru instalația de climatizare sau MELANS. (Consultați instrucțiunile de instalare pentru telecomandă unității interioare sau MELANS.) Verificați dacă a fost setată amânarea. Verificați lungimea totală a cablului de transmisie dintre dispozitivul extern și echipamentul Lossnay. (Consultați manualele tehnice sau alte documente de acest gen.) Verificați dacă cablul de transmisie de la dispozitivul extern a ieșit din borna de intrare control extern. <table border="1"> <thead> <tr> <th></th> <th>Semnal de operare</th> <th>Semnal de oprire</th> </tr> </thead> <tbody> <tr> <td>Dispozitiv de ieșire încărcat la 12 sau 24 V c.c.</td> <td>12 sau 24 V c.c.</td> <td>0 V c.c.</td> </tr> <tr> <td>Dispozitiv de ieșire cu contact A, fără sarcină</td> <td>Rezistență: 0 Ω</td> <td>Rezistență nelimitată, Ω</td> </tr> <tr> <td>Mr. Slim</td> <td>2 - 6 V c.c. (semnal impuls)</td> <td>2 - 6 V c.c. (semnal impuls)</td> </tr> </tbody> </table> <ul style="list-style-type: none"> În cazul mai multor aparate, verificați dacă DIPSW SW5-10 al echipamentului Lossnay, care este conectat la borna de intrare control extern, este setat în poziția ON (Pornit) și verificați dacă DIPSW SW5-10 al altor echipamente Lossnay este setat în poziția OFF (Oprit). | | Semnal de operare | Semnal de oprire | Dispozitiv de ieșire încărcat la 12 sau 24 V c.c. | 12 sau 24 V c.c. | 0 V c.c. | Dispozitiv de ieșire cu contact A, fără sarcină | Rezistență: 0 Ω | Rezistență nelimitată, Ω | Mr. Slim | 2 - 6 V c.c. (semnal impuls) | 2 - 6 V c.c. (semnal impuls) | | | | | | | | | |
| | Semnal de operare | Semnal de oprire | | | | | | | | | | | | | | | | | | | | |
| Dispozitiv de ieșire încărcat la 12 sau 24 V c.c. | 12 sau 24 V c.c. | 0 V c.c. | | | | | | | | | | | | | | | | | | | | |
| Dispozitiv de ieșire cu contact A, fără sarcină | Rezistență: 0 Ω | Rezistență nelimitată, Ω | | | | | | | | | | | | | | | | | | | | |
| Mr. Slim | 2 - 6 V c.c. (semnal impuls) | 2 - 6 V c.c. (semnal impuls) | | | | | | | | | | | | | | | | | | | | |
| Echipamentul Lossnay nu se oprește. | <ul style="list-style-type: none"> Asigurați-vă că butonul de funcționare de probă (SW2-1) este setat în poziția oprit. | | | | | | | | | | | | | | | | | | | | | |
| Lampa indicatoare de inspecție (LED 1 verde) din caseta de control luminează intermitent. | <table border="1"> <tr> <td>1 apariție intermitentă</td> <td>Defecțiune la motorul ventilatorului de alimentare</td> <td rowspan="11">Opriti alimentarea și consultați distribuitorul.</td> </tr> <tr> <td>2 apariții intermitente</td> <td>Defecțiune la motorul ventilatorului de evacuare</td> </tr> <tr> <td>4 apariții intermitente</td> <td>Eroare la termistorul OA</td> </tr> <tr> <td>5 apariții intermitente</td> <td>Defecțiune la termistorul RA</td> </tr> <tr> <td>6 apariții intermitente</td> <td>Defecțiune la motorul ventilatorului de alimentare (doar pentru LGH-150/200RVX-E)</td> </tr> <tr> <td>7 apariții intermitente</td> <td>Defecțiune la motorul ventilatorului de evacuare (doar pentru LGH-150/200RVX-E)</td> </tr> <tr> <td>8 apariții intermitente</td> <td>Defecțiune capacitate preîncălzitor sau la releul TM3 ⑦⑩</td> </tr> <tr> <td>9 apariții intermitente</td> <td>Defecțiune la comunicarea prin telecomandă</td> </tr> <tr> <td>10 apariții intermitente</td> <td>Defecțiune la setarea funcțiilor</td> </tr> <tr> <td>11 apariții intermitente</td> <td>Eroare la alimentarea cu energie a telecomenzii</td> </tr> </table> | 1 apariție intermitentă | Defecțiune la motorul ventilatorului de alimentare | Opriti alimentarea și consultați distribuitorul. | 2 apariții intermitente | Defecțiune la motorul ventilatorului de evacuare | 4 apariții intermitente | Eroare la termistorul OA | 5 apariții intermitente | Defecțiune la termistorul RA | 6 apariții intermitente | Defecțiune la motorul ventilatorului de alimentare (doar pentru LGH-150/200RVX-E) | 7 apariții intermitente | Defecțiune la motorul ventilatorului de evacuare (doar pentru LGH-150/200RVX-E) | 8 apariții intermitente | Defecțiune capacitate preîncălzitor sau la releul TM3 ⑦⑩ | 9 apariții intermitente | Defecțiune la comunicarea prin telecomandă | 10 apariții intermitente | Defecțiune la setarea funcțiilor | 11 apariții intermitente | Eroare la alimentarea cu energie a telecomenzii |
| 1 apariție intermitentă | Defecțiune la motorul ventilatorului de alimentare | Opriti alimentarea și consultați distribuitorul. | | | | | | | | | | | | | | | | | | | | |
| 2 apariții intermitente | Defecțiune la motorul ventilatorului de evacuare | | | | | | | | | | | | | | | | | | | | | |
| 4 apariții intermitente | Eroare la termistorul OA | | | | | | | | | | | | | | | | | | | | | |
| 5 apariții intermitente | Defecțiune la termistorul RA | | | | | | | | | | | | | | | | | | | | | |
| 6 apariții intermitente | Defecțiune la motorul ventilatorului de alimentare (doar pentru LGH-150/200RVX-E) | | | | | | | | | | | | | | | | | | | | | |
| 7 apariții intermitente | Defecțiune la motorul ventilatorului de evacuare (doar pentru LGH-150/200RVX-E) | | | | | | | | | | | | | | | | | | | | | |
| 8 apariții intermitente | Defecțiune capacitate preîncălzitor sau la releul TM3 ⑦⑩ | | | | | | | | | | | | | | | | | | | | | |
| 9 apariții intermitente | Defecțiune la comunicarea prin telecomandă | | | | | | | | | | | | | | | | | | | | | |
| 10 apariții intermitente | Defecțiune la setarea funcțiilor | | | | | | | | | | | | | | | | | | | | | |
| 11 apariții intermitente | Eroare la alimentarea cu energie a telecomenzii | | | | | | | | | | | | | | | | | | | | | |
| Lampa indicatoare de inspecție (LED 2 roșu) din caseta de control luminează intermitent. | <table border="1"> <tr> <td>1 - 8 afișări intermitente</td> <td>Eroare la comunicarea M-NET</td> <td>Opriti alimentarea și contactați imediat distribuitorul.</td> </tr> </table> | | 1 - 8 afișări intermitente | Eroare la comunicarea M-NET | Opriti alimentarea și contactați imediat distribuitorul. | | | | | | | | | | | | | | | | | |
| 1 - 8 afișări intermitente | Eroare la comunicarea M-NET | Opriti alimentarea și contactați imediat distribuitorul. | | | | | | | | | | | | | | | | | | | | |

■ Când pe telecomandă luminează intermitent un număr de inspecție, urmați procedurile indicate în manualele de instalare și de utilizare furnizate împreună cu telecomanda.

■ Dacă nu se folosește telecomanda, puneți în funcțiune la aproximativ 2 minute de la pornirea alimentării pentru echipamentul Lossnay.

mitsubishi electric corporation

HEAD OFFICE:

TOKYO BLDG., 2-7-3, MARUNOUCHI, CHIYODA-KU, TOKYO 100-8310, JAPAN

AUTHORIZED REPRESENTATIVE IN EU:

mitsubishi electric europe b.v.

HARMAN HOUSE, 1 GEORGE STREET, UXBRIDGE, MIDDLESEX, UB8 1QQ, U.K.