

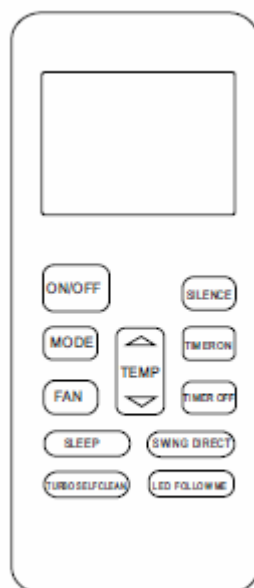

Producator: **MIDEA China**

**Telecomanda pentru aparate de aer conditionat monosplit VISION wi-fi, inverter 9.000-24.000 BTU, R410, kit inclus, clasa A++/A+**

**Model:** RG52F/BGCEF, RG52F/BGEF, RG52F1/BGEF



RG52FBG|CEF

**INSTRUCTIUNI DE UTILIZARE**

## CUPRINS

Utilizarea telecomenzii

Specificatii telecomanda

Butoane functii

Indicatori pe LCD

Cum se utilizeaza butoanele

Functionare auto

Racire/Incalzire/Ventilatie

Functionare dehumidificare

Functionare baleiere

Functionare timer

Functionare sleep/fresh (somn/improspatare)

### Utilizarea telecomenzii

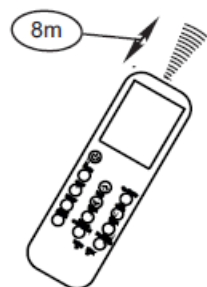

### Localizarea telecomenzii

- Utilizati telecomanda la o distanta de maxim 8 metri de la aparat, indreptandu-o catre receptor. Receptia este confirmata printr-un beep.

### **▲ Masuri de precautie**

- Obiecte de tip perdea, usa sau altele, impiedica receptarea semnalului de la distanta de catre aparatul de aer conditionat.
- Nu udati interiorul telecomenzii. Este interzis sa se expuna telecomanda la lumina soarelui sau intr-un loc cu temperatura inalta.
- Daca emitorul de semnal cu infrarosu al aparatului de aer conditionat este expus la soare ar putea aparea defectiuni de functionare. Va rugam sa protejati de soare emitorul de semnal cu infrarosu al aparatului de aer conditionat cu o perdea.
- Daca orice aparate electrice interactioneaza cu telecomanda, fie mutati aceste echipamente fie consultati dealerul dumneavoastra local.

## Inlocuirea bateriilor

Telecomanda este alimentata de doua baterii (R03/LR03X2) amplasate in partea posterioara acestea fiind protejate cu un capac.

- (1) Scoateti capacul apasand si glisand.
- (2) Scoateti bateriile vechi si introduceti unele noi, amplasand (+) si (-) corect.
- (3) Repozitionati capacul glisandu-le pe pozitie.

**NOTA:** Cand sunt scoase bateriile, telecomanda sterge toate programările. După introducerea noilor baterii, telecomanda trebuie să fie reprogramată.

## **⚠ Masuri de precautie**

- Nu introduceti baterii uzate sau tipuri diferite de baterii in telecomanda.
- Nu lasati bateriile in telecomanda, daca aceasta nu va fi utilizata 2 sau 3 luni.
- Eliminati bateriile consumate in containere speciale care se gasesc in punctele de vanzare.

## Specificatii pentru telecomanda:

Model	RG52F/BGCEF, RG52F/BGEF, RG52F1/BGEF
Tensiune nominala	3,0 V (2 bucati baterii uscate R03/LR03)
Distanța efektivă de recepție	8m
Conditii de functionare	-5°C ~ 60°C

## Caracteristici de performanta

1. Regim de functionare: AUTO, COOL, DRY, HEAT (Modele numai racire sau incalzire si racire) si FAN (AUTO, RACIRE, DEZUMIDIFICARE, INCALZIRE si VENTILATIE).
2. Timer de setare a functiilor in 24 de ore.
3. Domeniul de temperatura setata pentru unitatea interna: 17°C~30°C.
4. Functionare completa a LCD (Display cu Cristale Lichide)

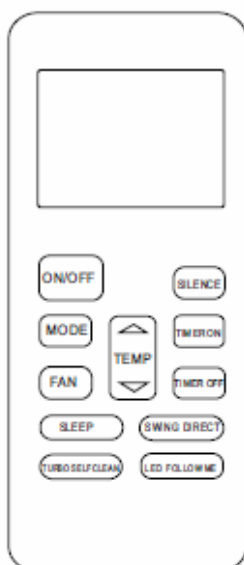

RG52F/BGCEF

## Butoane si functii

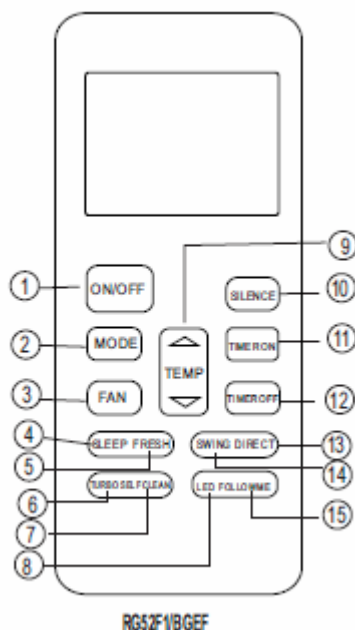

### 1. Buton ON/OFF:

Cand acest buton este apasat, incepe functionarea si se opreste cand este apasat din nou.

### 2. Buton MODE

Atunci cand apasati butonul, poate fi selectat urmatorul regim de functionare in ciclul

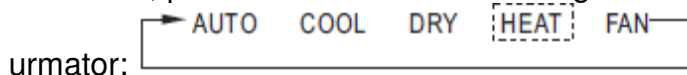

**NOTA:** Va rugam sa nu selectati regimul de incalzire daca echipamentul este numai pentru racire. please do not select HEAT mode if the machine you purchased is cooling only type. Regimul de incalzire este numai pentru modele Racire & Incalzire, nu este adecvat pentru aparatele care au numai racire.

3. **Buton VITEZA VENTILATOR:** Utilizat pentru a seta viteza ventilatorului in patru pasi:

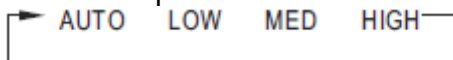

### 4. Butonul SLEEP / SOMN:

- Functia somn activa/dezactivata. Aceasta functie mentine cea mai confortabila temperatura pentru dumneavoastra si economiseste energie. Aceasta functie este disponibila numai in regim de RACIRE, INCALZIRE sau AUTO.

**NOTA:** In timp ce unitatea functioneaza in modul SLEEP/SOMN, acesta va fi anulat daca este apasat butonul MODE, FAN SPEED sau ON/OFF.

### 5. Butonul FRESH / IMPROSPATARE

(Se aplica numai la modelul RG52F1/BGEF)

Prin apasarea acestui buton se activeaza functia **FRESH / IMPROSPATARE**. Apasand din nou acest buton se dezactiveaza.

## 6. Butonul TURBO

Activeaza/dezactiveaza functia Turbo. Functia Turbo permite unitatii sa atinga temperatura presetata in cel mai scurt timp, in regim de racire sau de incalzire. Cand se apasa acest buton in regim de racire, unitatea va sufla un jet puternic de aer de racire la viteza foarte mare. Cand se apasa acest buton in regim de incalzire (se aplica numai la unitatile care utilizeaza PTC), PTC va fi alimentat cu energie si va comanda incalzirea rapida.

## 7. Butonul SELF CLEAN / AUTOCURATARE

Activeaza/dezactiveaza functia Autocuratare.

## 8. Butonul LED

Activeaza/dezactiveaza afisajul digital. Apasati acest buton pentru a opri afisajul digital al aparatului de aer conditionat, apasati-l din nou c pentru a-l activa.

## 9. Butonul SUS (▲)

Apasati acest buton pentru a creste setarea temperaturii din interior la intervale de 1°C pana la 30°C.

## Butonul JOS (▼)

Apasati acest buton pentru a scadea setarea temperaturii din interior la intervale de 1°C pana la 17°C.

## 10. Butonul SILENCE/functionare silentioasa

Apasati acest buton pentru a initia regimul de functionare silentioasa. Cand este activata functionare silentioasa, compresorul va functiona la frecventa redusa si unitatea interna va asigura un jet slab tip briza, care va reduce nivelul de zgomot la nivelul cel mai scazut si va crea o atmosfera silentioasa si confortabila in camera pentru Dvs. Datorita functionarii compresorului la frecventa redus, s-ar putea intampla sa nu fie suficienta capacitatea de racire si incalzire.

## 11. Butonul TIMER ON / TEMPORIZATOR PORNIRE

Apăsați acest buton pentru a iniția setarea de timp Auto-on time / timpul de pornire automat. La fiecare apăsare veți crește timpul setat cu o rată de creștere de 30 minute, pana la 10 ore, apoi la fiecare apăsare va crește timpul de setare cu o rată de creștere de 60 minute, pana la 24 de ore. Ca să anulați programul Auto-on time /timpul de pornire automat, reglați Auto-on time /timpul de pornire automat la 0:00.

## 12. Butonul TIMER OFF / TEMPORIZATOR OPRIRE

Apăsați acest buton ca să inițiați setarea de timp Auto-off time / timpul de oprire automat. La fiecare apăsare veți reduce timpul setat cu o rată de scadere de 30 minute, pana la 10 ore, apoi la fiecare apăsare va scadea timpul de setare cu o rată de scadere de 1 ora, pana la 24 de ore. Pentru a anula programul Auto-off time /timpul de oprire automat, trebuie numai sa apasati butonul pana cand timpul setat este 0.0.

## 13. Butonul DIRECT

Folosit pentru a opri sau porni miscarea deflectorului (paletii) orizontal(a) sau pentru a seta directia in sus sau in jos a debitului de aer.

Deflectorul isi schimba unghiul cu 6 grade la fiecare apasare.

#### 14. Buton de BALEIERE

Utilizat pentru a opri sau porni miscarea jaluzelei orizontale, efectuand baleierea.

#### 15. Butonul FOLLOW ME / URMARESTE-MA

Apasati pe acest buton pentru a initia programul Follow Me, afisajul la distanta este temperatura curenta la amplasamentul sau. Telecomanda va trimite acest semnal catre aparatul de aer conditionat la intervale de 3 minute pana cand va fi apasat din nou butonul Follow Me. Aparatul de aer conditionat va emite un semnal sonor scurt pentru a indica faptul ca proframul Follow Me/Urmareste-ma s-a incheiat daca nu mai primeste semnalul pentru un interval de 7 minute.

#### NOTA:

- Designul butoanelor poate fi usor diferit fata de acela actual pe care l-ati achiztionat in functie de modelele individuale.
- Toate functiile descrise sunt indeplinite de unitatea interna. Daca unitatea interna nu are acest parametru, nu se activeaza operatia corespunzatoare cand se apasa butonul aferent de pe telecomanda.

#### Indicatoarele de pe display

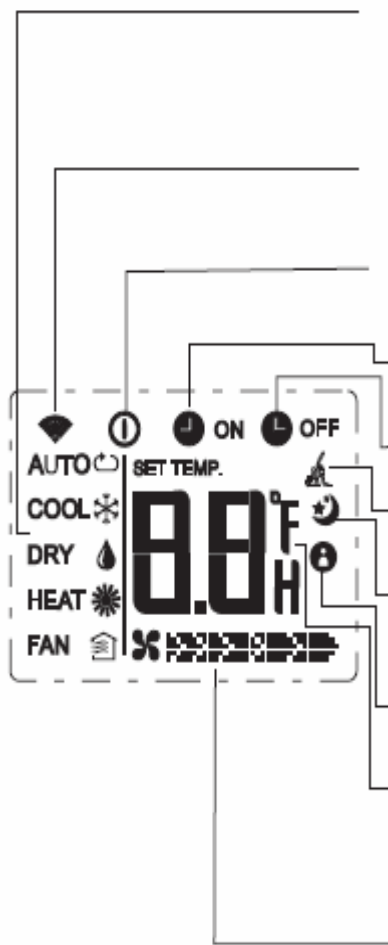

#### Mod display

Afiseaza modul curent de lucru. Inclusiv auto/automat (↻), cool/racire (\*), dry/uscat (💧), heat/incalzire (☀️) (nu este aplicabil pentru modelele numai cu racire), fan/ventilator (🌀) si inapoi la auto (↻).

#### Indicatorul Transmission / Transmisie

Acest indicator se va aprinde cand telecomanda transmite semnale spre unitatea interna.

#### Indicatorul ON/OFF / Pornit/Oprit

Afisat la apasarea butonului ON/OFF. Apasati din nou butonul ON/OFF pentru a-l elimina.

#### Indicator TIMER ON

Afisat când este setat timpul TIMER ON.

#### Indicator TIMER OFF

Afisat când este setat timpul TIMER OFF.

#### Display SILENCE/SILENȚIOS

Se afișează funcția SILENȚIOS.

#### Indicator Sleep/Somn

Afisat la functionarea in timpul somnului.

Apasati din nou butonul SLEEP pentru a-l elimina,

#### Indicator FOLLOW ME/Urmareste-ma (la anumite modele)

Afisat cand este activata functia FOLLOW ME.

#### Indicator Temp./Timer

Va fi afisata setarea temperaturii (de la 17°C la 30°C) sau setarea temporizatorului (0~24h). Nu se va mai afisa daca este selectat modul FAN/VENTILATOR. Si daca este in mod TIMER, afiseaza setarile ON si OFF ale Timerului.

#### Indicatorul Fan Speed / Viteza Ventilator

Afiseaza viteza selectata a ventilatorului: Auto/Automata (fara afisaj) si trei nivele de viteza a ventilatorului "🌀" (reduca) "🌀🌀🌀" (medie) "🌀🌀🌀🌀🌀" (ridicata). Viteza ventilatorului este AUTO cand modul de functionare este fie AUTO fie DRY/USCAT.

**Nota:**

Toate indicatoarele prezentate in figura sunt in scopul unei prezentari clare. Dar in timpul functionarii efective, in fereastra de afisaj sunt prezente numai semnele functionale corespunzatoare

**Cum se utilizeaza butoanele**Functionare Auto

Asigurati-va ca unitatea este cuplata la o sursa disponibila de alimentare electrica. Indicatorul de FUNCTIONARE de pe display-ul panoului de comanda al unitatii interne se lumineaza.

1. Apasati butonul **MODE** pentru a selecta Auto.
2. Apasati butonul **SUS/JOS** pentru a seta temperatura dorita. Temperatura poate fi setata in domeniul de la 17°C - 30°C cu cresteri de 1°C.
3. Apasati butonul **ON/OFF** pentru a porni aparatul de aer conditionat .

**NOTA**

1. In regimul Auto, aparatul de aer conditionat poate alege in mod logic regimul de Racire, Ventilatie, Incalzire si Dezumidificare (Cooling, Fan, Heating, Dehumidifyng) prin detectarea diferentei dintre temperatura actuala ambianta si temperatura setata pe telecomanda.
2. In regimul Auto, nu puteti comuta viteza ventilatorului. Aceasta a fost deja controlata automat.
3. Daca regimul auto nu va este confortabil, poate fi selectat manual regimul dorit.

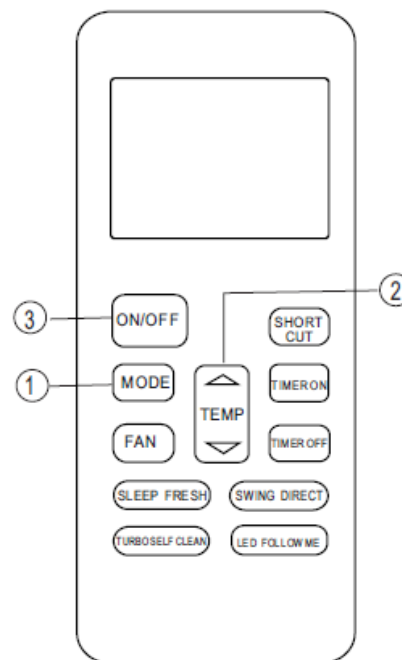
**Functionare Cooling / Heating / Fan**

(racire/incalzire/ventilatie ventilator)

Asigurati-va ca unitatea este cuplata la o sursa disponibila de alimentare electrica.

1. Apasati butonul **MODE** pentru a selecta COOL, HEAT (modele numai pentru cooling&heating – racire&incalzire) sau regim Fan (ventilatie).
2. Apasati butonul **SUS/JOS** pentru a seta temperatura dorita. Temperatura poate fi setata in domeniul de la 17°C - 30°C cu cresteri de 1°C.
3. Apasati butonul **FAN** pentru a seta viteza ventilatorului in patru trepte Auto, Low, Med sau High (Auto, Redus, mediu sau Inalt).
4. Apasati butonul **ON/OFF** pentru a porni aparatul de aer conditionat.

**NOTA**

In regimul FAN – ventilatie, temperatura setata nu este afisata pe telecomanda si nu aveti nici posibilitatea de a

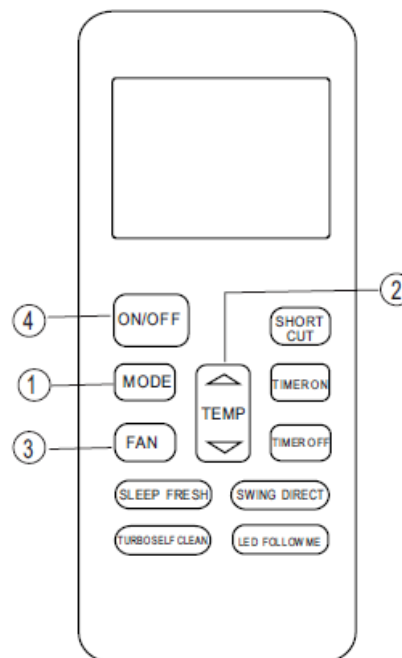

controla temperatura ambianta. In acest caz, pot fi efectuati numai pasii 1,3 si 4.

### **Functionare Dezumidificare**

Asigurati-va ca unitatea este cuplata la o sursa disponibila de alimentare electrica. Indicatorul de FUNCTIONARE de pe display-ul panoului de comanda al unitatii interne se lumineaza.

1. Apasati butonul **MODE** pentru a selecta **DRY**.
2. Apasati butonul **SUS/JOS** pentru a seta temperatura dorita. Temperatura poate fi setata in domeniul de la 17°C - 30°C cu cresteri de 1°C.
3. Apasati butonul **ON/OFF** pentru a porni aparatul de aer conditionat.

### **NOTA**

In regimul de dezumidificare, nu puteti comuta viteza ventilatorului. Aceasta poate fi deja controlata automat.

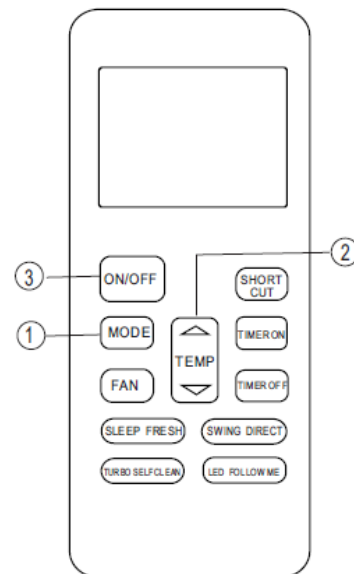

### **Ajustarea directiei jetului de aer**

Utilizati butonul SWING (BALEIERE) si DIRECT pentru a ajusta directia jetului de aer dorita.

1. Cand se apasa butonul DIRECT, la fiecare apasare jaluzeaua isi schimba pozitia cu 6 grade.  
NOTA: La anumite modele, in locul acestei functii exista functia baleiere.
2. Cand se apasa butonul SWING, jaluzeaua va baleia sus si jos automat.

**NOTA:** Cand jaluzeaua baleiaza sau se misca intr-o pozitie care ar influenta efectul de racire si incalzire al aparatului de aer conditionat, acesta va schimba automat directia de baleiere / miscare.

### **Functionarea timerului**

Apasand butonul TIMER ON poate fi setat timpul pe unitate auto-on. Apasand butonul TIMER OFF poate fi setat pe unitate auto-off.

### **Pentru a seta timpul Auto-on.**

1. Apasati butonul TIMER ON. Telecomanda indica TIMER ON, ultima setare automata Auto-on a timpului si semnalul indicat pe display-ul LCD va fi „h”. Acum este gata sa seteze timpul Auto-on pentru a porni functionarea.
2. Apasati din nou butonul TIMER ON pentru a seta timpul dorit Auto-on. Fiecare apăsare va crește setarea cu 30 de minute, pana la 10 ore. Dacă timpul setat afișează 10:00, fiecare apăsare va crește timpul de setare cu 1 ora pana la 24 de ore.

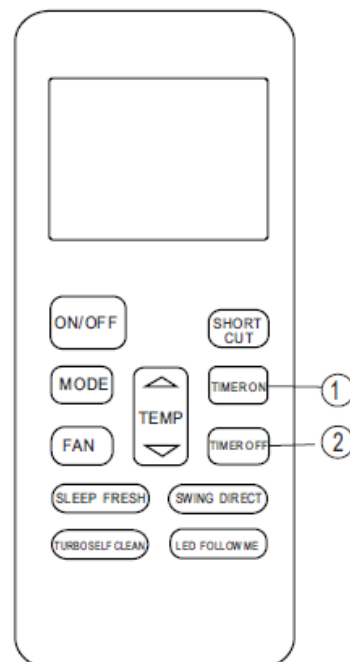



3. După ce setați TIMER ON, va fi o întârziere de jumătate de secundă înainte ca telecomanda să transmită semnalul către aparatul de aer condiționat. Apoi, după aproximativ alte 2 secunde, semnalul „h” va dispărea și pe ecranul LCD va reapărea temperatura setată.

### **Pentru a seta timpul Auto-off**

1. Apăsați butonul TIMER OFF. Telecomanda indică TIMER OFF, ultima setare automată Auto-off a timpului și semnalul indicat pe display-ul LCD va fi „h”. Acum este gata să seteze timpul Auto-off pentru a porni funcționarea.
2. Apăsați din nou butonul TIMER OFF pentru a seta timpul dorit Auto-off. Fiecare apăsare va crește setarea cu 30 de minute, până la 10 ore. Dacă timpul setat afișează 10:00, fiecare apăsare va crește timpul de setare cu 1 oră până la 24 de ore.
3. După ce setați TIMER OFF, va fi o întârziere de jumătate de secundă înainte ca telecomanda să transmită semnalul către aparatul de aer condiționat. Apoi, după aproximativ alte 2 secunde, semnalul „h” va dispărea și va reapărea temperatura setată pe ecranul LCD.

### **IMPORTANT**

- Când selectați funcționarea timerului, telecomanda transmite în mod automat un semnal către unitatea internă la ora specificată. Dacă mențineți telecomanda într-o poziție care împiedică o transmitere corectă a semnalului, poate apărea o întârziere de până la 15 minute.
- Timpul efectiv de funcționare setat de telecomanda pentru funcționarea timerului este limitat la următoarele setări: 0.5, 1.0, 1.5, 2.0, 2.5, 3.0, 3.5, 4.0, 4.5, 5.0, 5.5, 6.0, 6.5, 7.0, 7.5, 8.0, 8.5, 9.0, 9.5, 10, 11, 12, 13, 14, 15, 16, 17, 18, 19, 20, 21, 22, 23 și 24.

### **Exemplu de setări ale Timerului**

#### **TIMER ON**

#### **(Funcționare Auto-on)**

Caracteristica TIMER ON este utilă atunci când doriți să pornească unitatea automat înainte să vă întoarceți acasă. Aparatul de aer condiționat va începe automat funcționarea la ora setată.

#### **Exemplu:**

Pentru a porni aparatul de aer condiționat în 6 ore.

1. Apăsați butonul TIMER ON, se va afișa ultima setare a timpului de pornire și semnalul indicat pe display-ul LCD va fi „h”.
2. Apăsați butonul TIMER ON pentru a afișa „6.0h” pe display-ul TIMER ON al telecomenzii.
3. Așteptați aproximativ 3 secunde și display-ul digital va afișa din nou temperatura. Acum această funcție este activată.

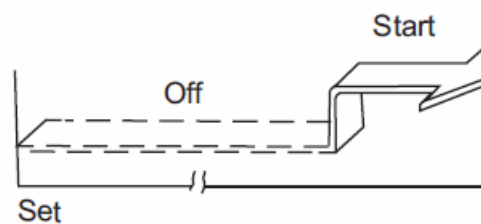
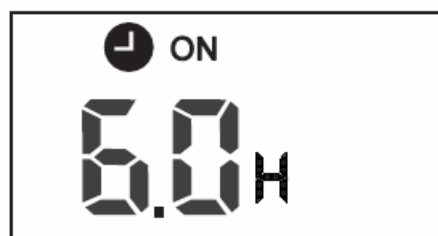

6 ore mai tarziu

## TIMER OFF

### (Functionare Auto-off)

Caracteristica TIMER OFF este utila atunci cand doriti sa se opreasca unitatea automat dupa ce mergeti la culcare. Aparatul de aer conditionat va incepe automat functionarea la ora setata.

#### Exemplu:

Pentru a porni aparatul de aer conditionat in 6 ore.

1. Apasati butonul TIMER OFF, se va afisa ultima setare a timpului de oprire si semnalul indicat pe display-ul LCD va fi „h”.
2. Apasati butonul TIMER OFF pentru a afisa „10h” pe display-ul TIMER OFF al telecomenzii.
3. Asteptati aproximativ 3 secunde si display-ul digital va afisa din nou temperatura. Acum aceasta functie este activata.

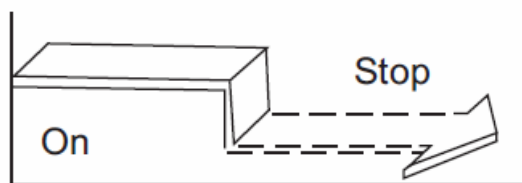

Set

10 ore mai tarziu

## TIMER COMBINAT

(setarea ambelor timere simultan ON si OFF)

TIMER OFF/TEMPORIZATOR OPRIT → TIMER ON/TEMPORIZATOR PORNIT

(On / Pornit → Stop / Oprit → Start operation / Operatiune de pornire)

Caracteristica este utila atunci cand doriti sa se opreasca unitatea automat dupa ce mergeti la culcare, si sa porneasca din nou dimineata cand va treziti sau cand va intoarcati acasa.

#### Exemplu:

Pentru a opri aparatul de aer conditionat la doua ore dupa setare si a-l porni la zece ore dupa setare.

1. Apasati butonul TIMER OFF.
2. Apasati din nou butonul TIMER OFF pentru a afisa 2.0h pe display-ul TIMER OFF.
3. Apasati butonul TIMER ON.
4. Apasati din nou butonul TIMER ON pentru a afisa 10 h pe display-ul TIMER ON.
5. Asteptati 3 secunde ca telecomanda sa afiseze temperatura din nou. Indicatorul "TIMER ON OFF" ramane pornit cand aceasta functie este activata.

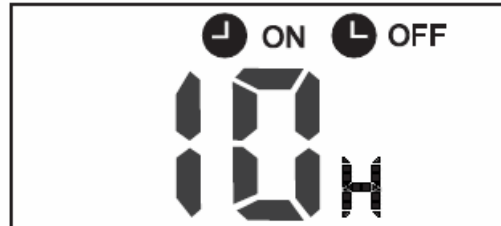

Set

2 ore mai tarziu  
dupa setare

10 ore mai tarziu  
dupa setare

TIMER ON / TEMPORIZATOR PORNIT → TIMER OFF / TEMPORIZATOR OPRIT

(Off / Oprit → Start / Pornire → Stop operation / Operatiunea de oprire)

Caracteristica este utila atunci cand doriti sa se porneasca automat unitatea inainte de a va trezi si sa se opreasca automat dupa ce iesiti din casa.

### **Exemplu:**

Pentru a porni aparatul de aer conditionat cu doua ore dupa ora setata, si pentru a se opri la 5 ore dupa ora setata.

1. Apasati butonul TIMER ON.
2. Apasati din nou butonul TIMER ON pentru a afisa 2.0h pe display-ul TIMER ON.
3. Apasati butonul TIMER OFF.
4. Apasati din nou butonul TIMER OFF pentru a afisa 5.0h pe display-ul TIMER OFF.
5. Asteptati 3 secunde ca telecomanda sa afiseze temperatura din nou. Indicatorul "TIMER ON OFF" ramane pornit cand aceasta functie este activata.

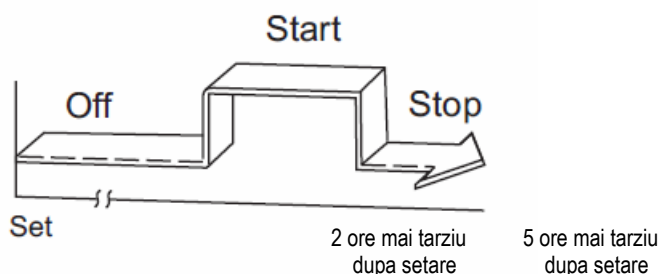
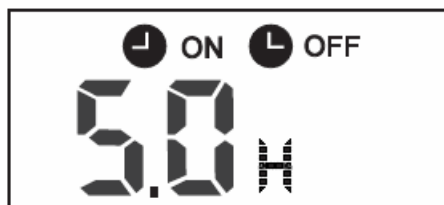

### Functionare sleep/fresh (somn/improspatare)

- Functia somn permite unitatii sa creasca automat (racire) sau sa scada (incalzire) cu 10°C pe ora in timpul primelor doua ore, iar apoi sa mentina valoarea fixa pentru urmatoarele 5 ore, dupa care unitatea va inceta functionarea. Acesta poate mentine cea mai confortabila temperatura si economisi energie.

*NOTA: Functia SLEEP este disponibila numai in regimurile de functionare Racire, Incalzire si AUTO.*

- Cand este initiata functia FRESH, Purificatorul de aer/Colectorul de praf cu plasmă (in functie de modele) este alimentat cu energie si va elimina polenul si impuritatile din aer.

Colectivul de redactare a cartii tehnice:

Traducere:

**Iuliana BELEGANTE**

Tehnoredactare:

**Iuliana BELEGANTE**

