

VENTILATOARE AXIALE
Manual de utilizare

- VKO
- VKO1
- M
- MA
- M1
- M3
- MAO1
- MAO2
- M1OK;
- R
- R1
- K
- K1
- PF
- PF1
- F
- F1
- D
- D1
- LD
- LD1
- S
- S1
- X
- X1
- X1Domovent
- Xstar
- Silenta-M
- Silenta-S

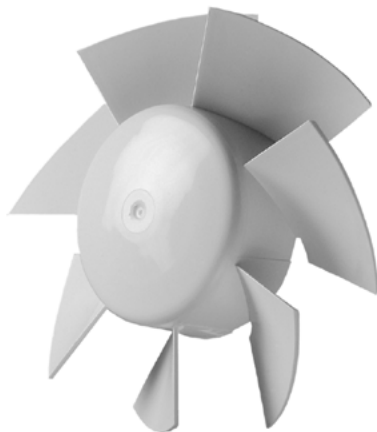

CONTINUT

Setul complet de livrare.....	6
Caracteristici tehnice.....	7
Construcția și principiul de lucru.....	7
Vanzarea produsului.....	7
Descriere	7
Montajul și reglarea.....	9
Algoritm de operare electronică	20
Intretinere/ mentenanța.....	27



**PRODUSUL TREBUIE RECICLAT SEPARAT CA DESEU
ELECTRONIC RECICLABIL . NU ARUNCAȚI PRODUSUL CU
DEȘEURILE NESORTATE.**

Acest manual de utilizare este un document de operare principal destinat personalului tehnic, de întreținere și de exploatare.

Manualul conține informații despre scopul, detaliile tehnice, principiul de funcționare, proiectarea și instalarea ventilatoarelor VKO, VKO1, M, MA, M1, M3, MAO1, MAO2, M1OK2, R, R1, K, K1, PF, PF1, F, F1, D, D1, LD, LD1, S, S1, X, X1, Xstar, Silenta-M, Silenta-S și toate opțiunile acestora.

Personalul tehnic și de întreținere trebuie să aibă pregătire în domeniul sistemelor de ventilație și să poată lucra în conformitate cu regulile de siguranță la locul de muncă, precum și cu normele și standardele de construcție aplicabile pe teritoriul țării.

Informațiile din acest manual de utilizare sunt corecte la momentul întocmirii documentului.

Compania își rezervă dreptul de a modifica caracteristicile tehnice, designul sau configurația produselor sale în orice moment pentru a încorpora cele mai recente evoluții tehnologice.

Nicio parte a acestei publicații nu poate fi reprodusă, stocată într-un sistem de recuperare sau transmisă, sub nicio formă sau prin orice mijloc, în niciun sistem de căutare a informațiilor sau tradusă în orice limbă sub nicio formă, fără permisiunea prealabilă scrisă a Companiei producătoare .



CITIȚI CU ATENȚIE MANUALUL DE UTILIZARE ÎNAINTE DE INSTALARE, CONECTARE LA REȚEA DE ALIMENTARE ȘI UTILIZARE A PRODUSELOR.
COMPANIA PRODUCĂTOARE NU VA FI RESPONSABILĂ PENTRU DAUNEA SĂNĂTĂȚII ȘI A PROPRIETĂȚII CLIENTULUI CAUZATE DE ÎNCĂLCAREA DE CĂTRE CLIENT A MANUALULUI UTILIZATORULUI. URMĂȚI INDICAȚIILE MANUALULUI DE UTILIZARE PENTRU A ASIGURA FUNCȚIONAREA DURABILĂ A PRODUSELOR, FIABILITATEA SA MECANICĂ ȘI ELECTRICĂ.
PĂSTRAȚI ACEST MANUAL DE UTILIZARE.



Respectati indicatiile prezentului manual de utilizare pentru a asigura o functionare durabila și fara probleme a produsului.

Deconectati produsul de la sursa de alimentare înainte de orice operatiuni de conectare, service, întreținere si reparatii. Pentru instalarea si întreținerea produselor sunt permisi numai electricienii calificati cu permis de lucru pentru unitati electrice de până la 1000 V. Prezentul manual de utilizare trebuie citit cu atenție înainte de a începe montajul.

- Rețeaua de alimentare monofazată trebuie să respecte normele și standardele electrice locale in vigoare.
- Cablajul electric fix trebuie să fie echipat cu un întrerupător automat. Unitatea trebuie conectată la rețeaua de alimentare printr-un întrerupător automat QF integrat în sistemul de cablare fixă. Decalajul dintre contactele întrerupătorului pe toți poli nu trebuie să fie mai mic de 3 mm. Înainte de a începe instalarea, verificați ca aparatul sa nu prezinte daune vizibile ale rotorului și ale carcasei.
- Partea interna a carcasei trebuie sa fie libera, sa nu existe niciun

obiect străin care poate deteriora palele rotorului.

- In timpul montarii ventilatorului, evitati turtirea carcasei acestuia. Deformarea carcasei duce la blocarea motorului si la producerea de zgomot in timpul functionarii. Utilizarea necorespunzătoare a produsului si orice modificări neautorizate nu sunt permise.
- Luați măsuri pentru a preveni pătrunderea fumului, a monoxidului de carbon și a altor produse de ardere în cameră prin canalele de fum deschise sau alte dispozitive de protecție împotriva incendiilor. Trebuie prevăzută o cantitate suficientă de aer pentru arderea și evacuarea corespunzătoare a gazelor prin coșul de fum al echipamentului de ardere a combustibilului pentru a preveni extragerea aerului. Aerul transportat nu trebuie să conțină praf sau alte impurități solide, substanțe lipicioase sau materiale fibroase.
- Nu folositi produsul într-un mediu periculos sau exploziv care conține alcool, benzină, insecticide etc.
- Nu închideți sau nu blocați orificiile de admisie sau extragere a aerului pentru a asigura un flux de aer eficient.
- Nu va asezati pe produs si nu puneti obiecte pe el.
- Produsul poate fi folosit de catre copii cu varsta de peste 8 ani

- sau de catre persoanele cu capacități fizice, senzoriale sau mentale reduse sau fără experiență și cunoștințe, cu condiția să fie supravegheati și să li se ofere instrucțiuni cu privire la utilizarea în siguranță a unității și să înțeleagă riscurile implic
- Nu permiteți copiilor să se joace cu produsul.

SETUL COMPLET DE LIVRARE

Ventilatorul	- 1 buc.
Autoforante și dibluri	- 4 buc. (cu excepția modelelor VKO/VKO1/MAO1/MAO2/M1OK2)
Surub, piuliță, piuliță din plastic	- 4 buc de fiecare (pentru modelele MAO1/MAO2/M1OK2)
Garnitura de atansare	- 2 buc. (pentru modelele MAO1/MAO2/M1OK2)
Suruburi de conectare	- 2 buc (pentru modelele MAO1/MAO2/M1OK2)
Surubelnita din plastic	- 1 buc (doar pentru modelele echipate cu temporizare/ timer)
Manual de utilizare	- 1 buc
Cutie de carton de ambalat	- 1 buc

CARACTERISTICI GENERALE

Produsul este un ventilator axial de extracție aer din încăperi mici și medii.

Ventilatoarele din gama VKO/VKO1 pot fi montate atât pentru extracție cât și pentru aport de aer și se montează în tubulatură de ventilație.

Ventilatoarele (cu excepția modelelor VKO/VKO1/MAO/M1OK) sunt concepute pentru montaj pe perete sau pe tavan.

Ventilatoarele din gama VKO/VKO1 sunt concepute pentru montaj în tubulatură de ventilație.

Ventilatoarele din gama MAO/M1OK sunt concepute pentru montaj în fereastră.

Ventilatoarele sunt concepute pentru funcționare continuă.

Designul ventilatoarelor este îmbunătățit continuu, astfel încât unele modele pot suferi mici modificări față de cele descrise aici.

CONSTRUCTIA SI PRINCIPIUL DE LUCRU

Ventilatorul se conectează la 220...240 V/50 Hz sau 12 V/50 Hz - curent alternativ, în funcție de model și este conceput pentru funcționare continuă, fără deconectare de la rețeaua electrică.

Gradul de protecție la motor: gama: VKO, VKO1 – IPX4; gama: MA, Xstar, R, R1, MAO1, MAO2, M1OK2, X, X1 – IP24; gama: K, K1, D, D1, M, PF, PF1, M1, M3, S, S1, F, LD, LD1, F1, Silenta-M, Silenta-S – IP34.

Ventilatoarele sunt concepute pentru a funcționa în intervalul de temperatură: +1 °C --> +40 °C.

Ventilatoarele sunt clasificate ca aparate electrice de Clasa II (220-240 V/50 Hz) sau Clasa III (12 V/50 Hz).

Vanzarea produsului

Produsul se vinde în magazine specializate și autorizate.

Descriere

Vents	100	LD	A	B	K	L
						Optiuni _ – standard L- motor cu rulment Turbo- – motor cu putere mare 12 – motor de 12V/50Hz Press - motor cu presiune inalta
					K	K – valva antiretur
				B		Optiuni suplimentare V – intrerupator fir T – timer (intarziere la oprire) T1 – timer (intarziere la pornire si la oprire) TH – senzor de umiditate si timer - intarziere la oprire TP – senzor de miscare si timer - intarziere la oprire K – valva antiretur
			A			Panou frontal decorativ A – aluminiu (pentru gama LD) N – cromat (pentru gama LD)
		LD				Game de ventilatoare VKO, VKO1, M, MA, M1, M3, MAO1, MAO2, M1OK2, R, R1, K, K1, PF, PF1, F, F1, D, D1, LD, LD1, S, S1, X, X1, Xstar, Silenta-M, Silenta-S
	100					Diametrul de racord [mm] 100, 120, 125, 150

Montajul si reglarea

Denumirea ventilatorului, reprezentarea schematică a produsului, dimensiunile generale și de montaj, precum și caracteristicile de proiectare sunt prezentate mai jos.

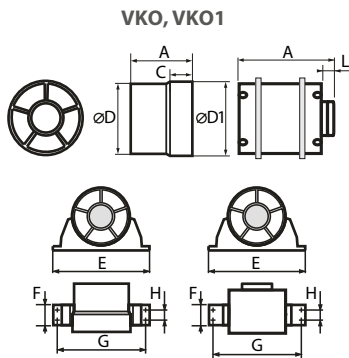

Model	A	D1	D	C	L	E	G	H	F
100 VKO/VKO1	91/113	104	100	31	28	160	144	29	45
125 VKO/VKO1	93/118	129	125	31	28	185	169	29	45
150 VKO/VKO1	108/128	154	150	46	28	200	184	29	45

Modelele VKOk si VKO1 sunt echipate cu un suport pentru montarea pe o suprafață plană.

MAO1, MAO2, M1OK2

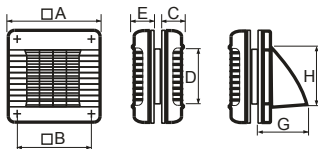

Model	A	B	C	D	E	G	H
125 MAO1	190	173	58	125	30	–	–
125 MAO2	190	173	–	125	30	123	159
150 MAO1	210	195	66	150	30	–	–
150 M1OK2	190	173	–	150	13	123	159

M3, F, F1

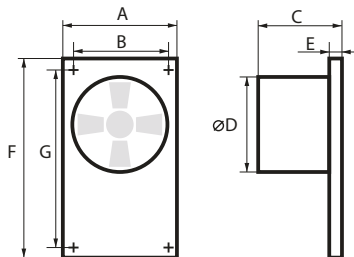

Model	A	B	C	D	E	F	G
100 M3	185	155	86	100	30	256	226
125 M3	185	155	89	125	30	256	226
150 M3	185	155	114	150	30	256	226
100 F/F1	182	152	104/128	100	13	252	226
125 F/F1	182	152	110/134	125	15	252	226

K, K1, D, D1, M, MA, M1, LD, LD1, S, S1, PF, PF1, X, X1, Xstar, R, R1, Silenta-M, Silenta-S

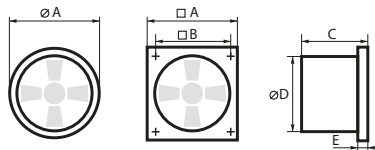

Model	A	B	C	D	E
100 K/K1	154	110	105/109	100	15/19
125 K/K1	187	142	112/116	125	15/19
150 K	250	214	127	150	15
100 D/D1	150	120	108/93	100	12,5
120 D	176	140	106	120	12
125 D/D1	176	140	114/96	125	12,5
150 D	205	165	132	150	13
100 M	159	135	88,5	100	23
125 M	180	150	94	125	25
150 M	206	182	106	150	25,5
100 MA/M1	165	150	92	100	30
125 MA/M1	190	173	98	125	30
150 MA/M1	212	195	114	150	30
100 LD/LD1	152	120	126/111	100	30
120 LD	177	140	135	120	34
125 LD/LD1	177	140	135/116	125	34
150 LD	206	165	154	150	36
100 S/S1	150	120	108/93	100	12
120 S	176	140	107	120	12
125 S/S1	176	140	114/96	125	13
150 S	205	165	132	150	14
100 PF/PF1	141	-	104/128	100	13
125 PF/PF1	166	-	110/134	125	15
150 PF/PF1	186	-	125/146	150	15

100 X	152	120	125	100	30
125 X	177	140	143	125	42
150 X	205	165	160	150	42
100 X1	152	120	108	100	11,5
120 X1	177	140	114	120	12,5
125 X1	177	140	114	125	12,5
150 X1	205	165	132	150	13
100 Xstar	152	120	132	100	36
125 Xstar	177	140	143	125	42
150 Xstar	205	165	160	150	42
100 R	150	122	125	100	36
100 R1	150	122	114	100	25
100 Silenta-M	159	135	88,5	100	23
125 Silenta-M	180	150	94	125	25
150 Silenta-M	206	182	106	150	25,5
100 Silenta-S	150	120	108	100	12
120 Silenta-S	170	140	114	120	13
125 Silenta-S	170	140	114	125	13
150 Silenta-S	205	165	132	150	14

Pentru ventilatoarele cu opțiunea K - valva antiretur, lungimea totală a tubului de evacuare este cu 14 mm mai mare.

Ventilatorul prezentat în figurile de mai jos poate diferi ușor de modelul ventilatorului dvs., dar posibilitatea de montaj este aceeași. În timp ce secvența de instalare este menținută.

Ventilatorul este construit pentru montaj pe perete sau pe tavan cu evacuarea directă a aerului în coloana de ventilație sau în tubulatură circulară cu diametrul egal cu al ventilatorului.

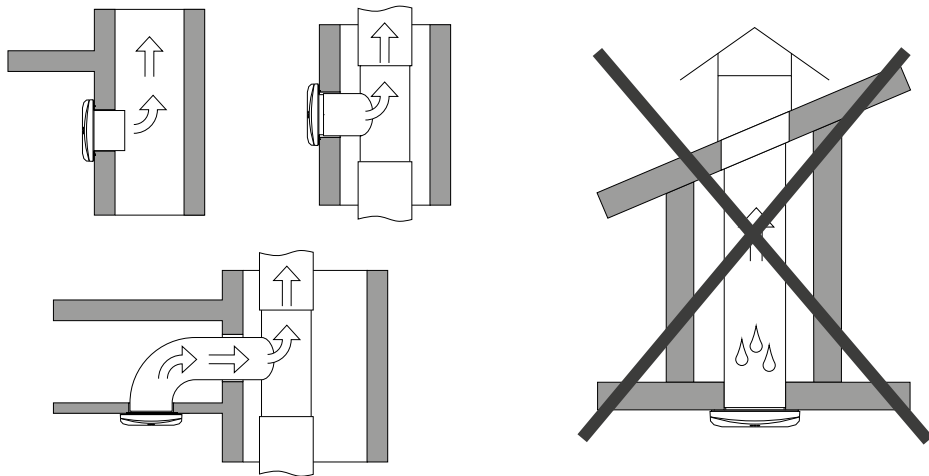

Montajul ventilatoarelor:

K/K1/PF/PF1/F/F1 series

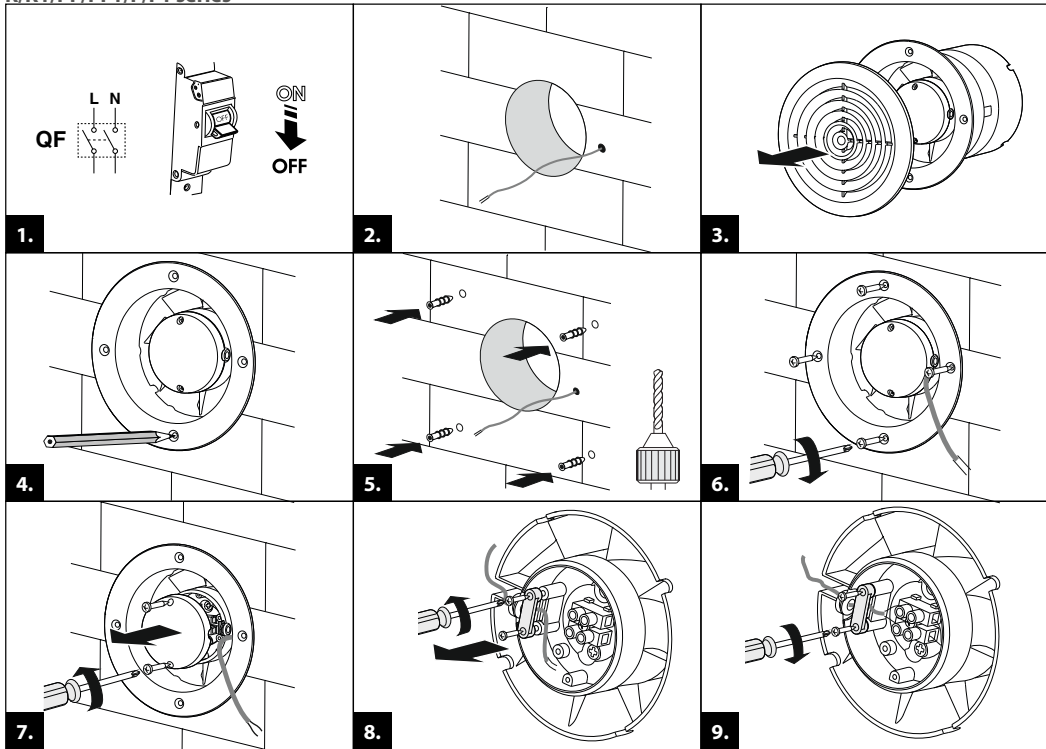

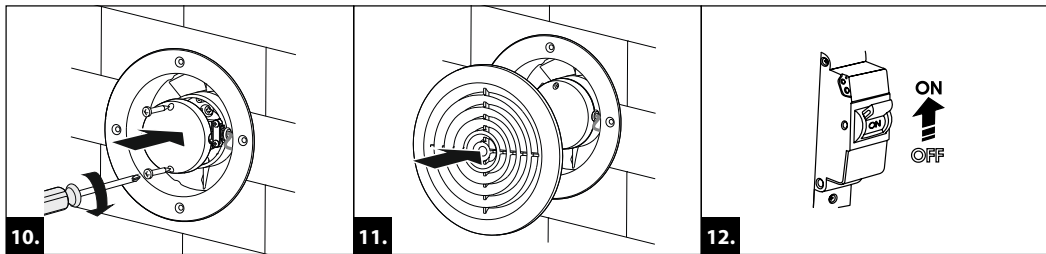

M/M1/M3/MA/Silenta-M series

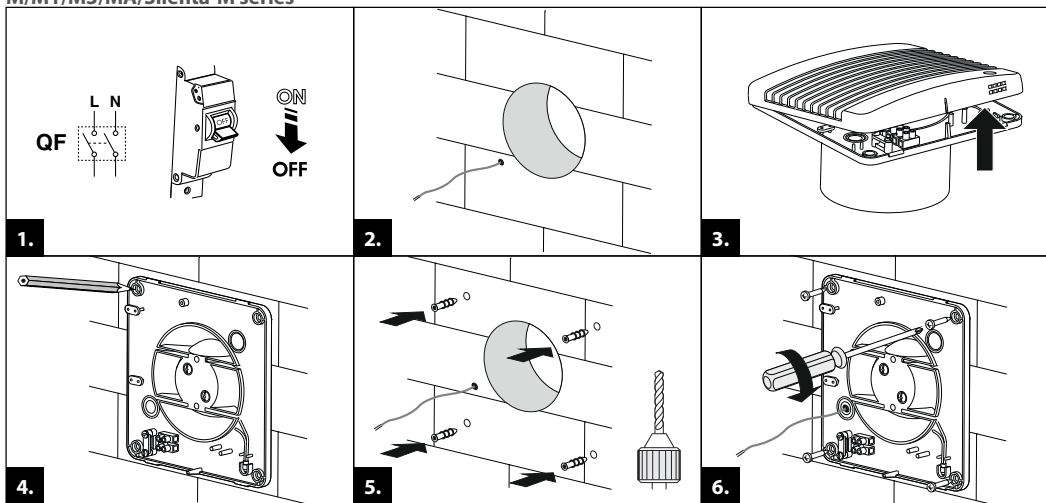

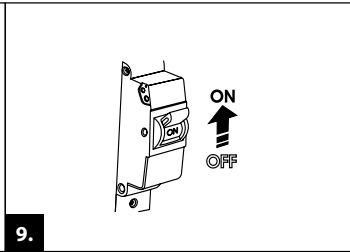
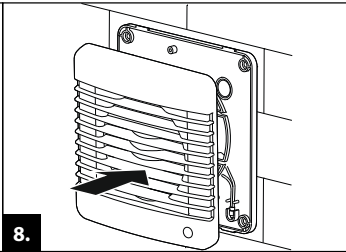
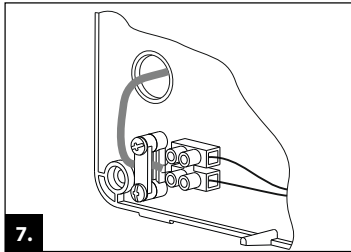

MAO/M1OK series

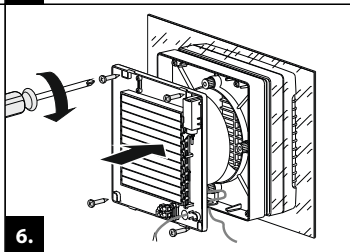
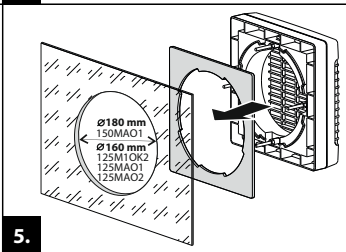
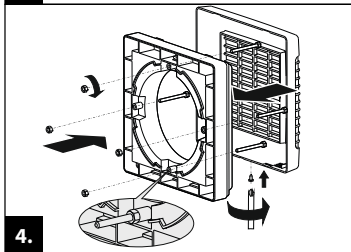
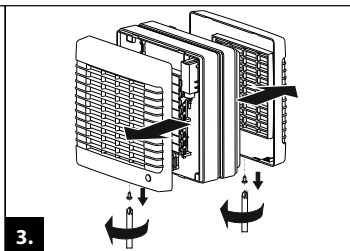
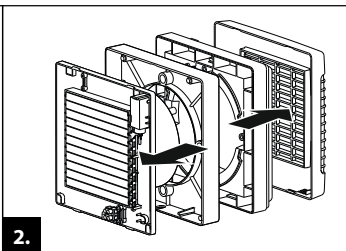
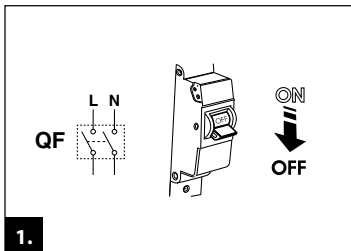

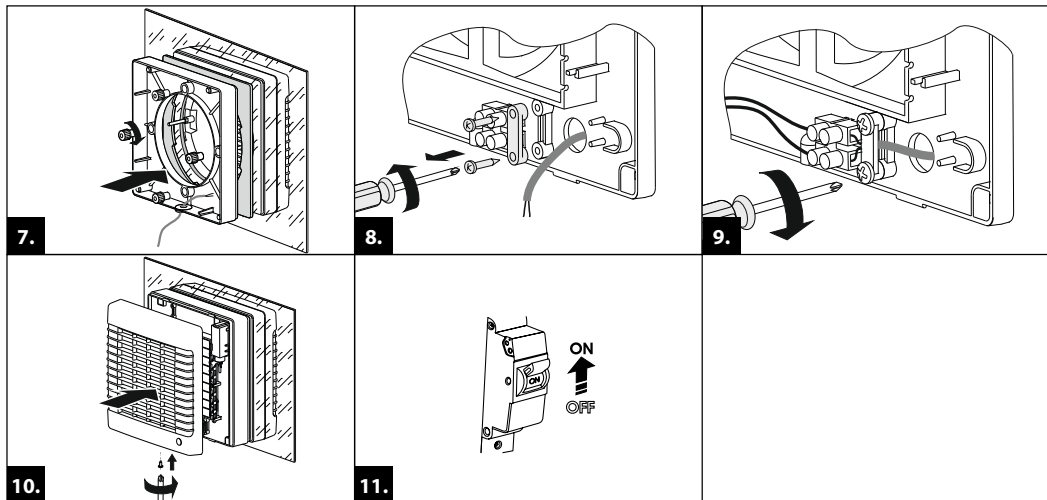

D/D1/LD/LD1/S/S1/X/X1/Xstar/Silenta-S series

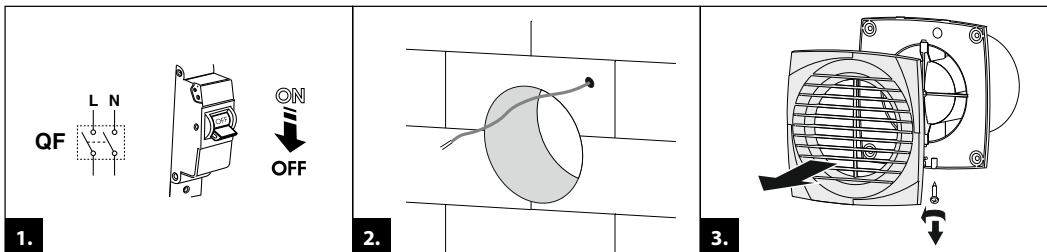

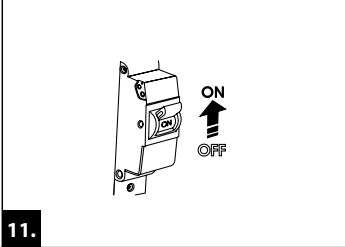
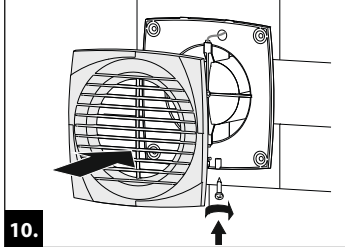
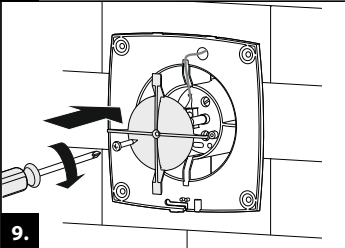
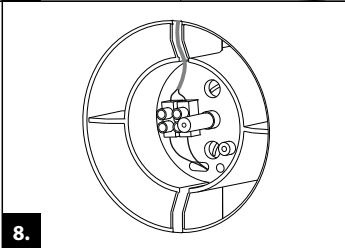
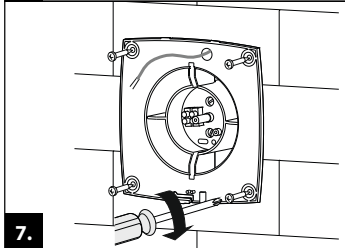
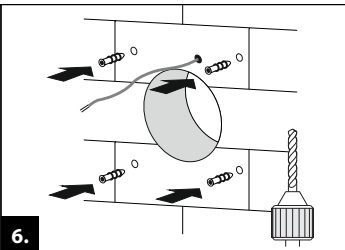
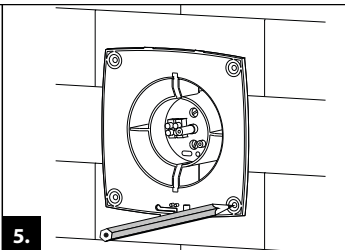
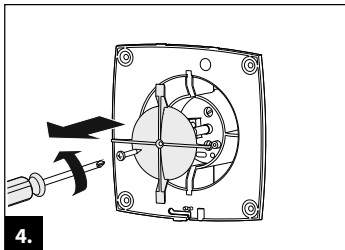

R/R1 series

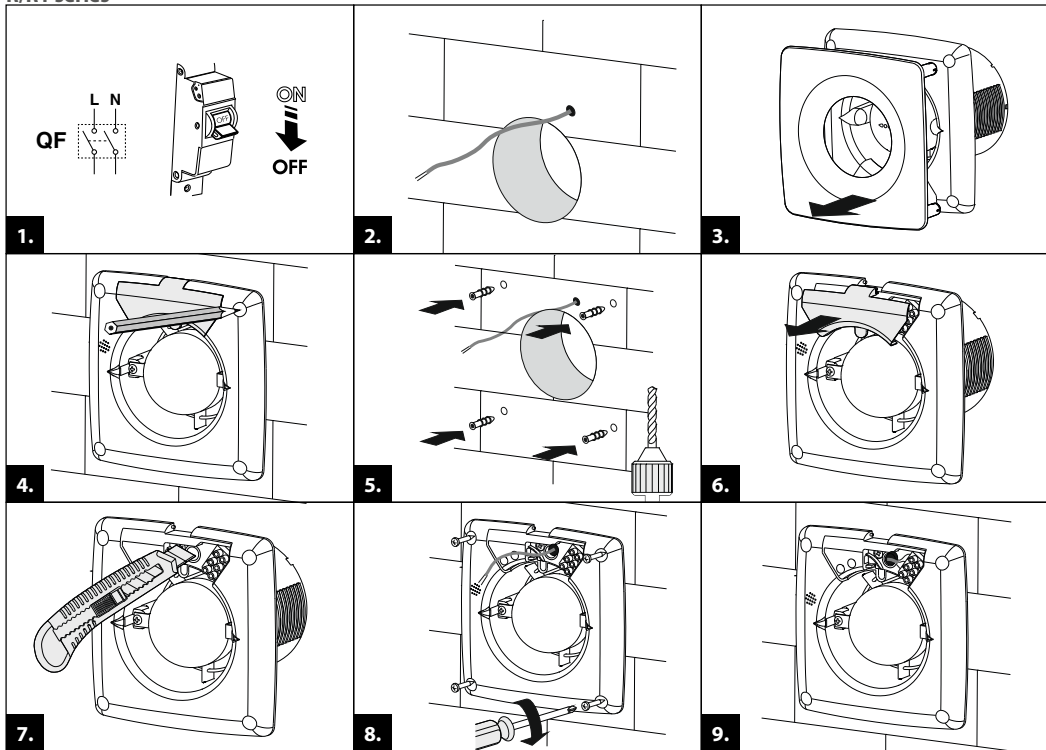

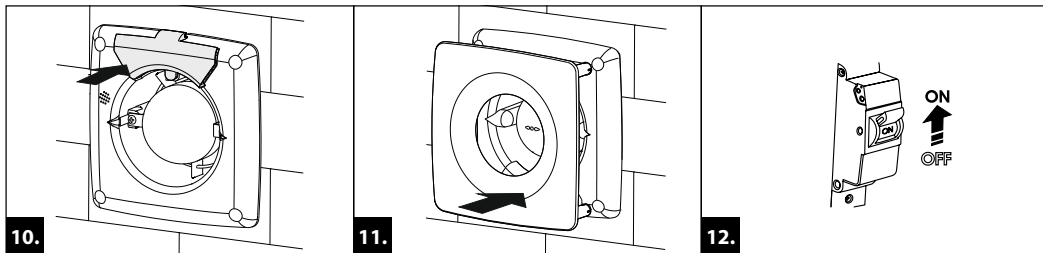

ALGORITM DE OPERARE ELECTRONIC

Ventilatoarele cu opțiunea T - timer . Timerul se activează când porneste ventilatorul acționat de la un intrerupator extern (de exemplu, intrerupatorul de lumină), când intra tensiune la LT (ST, SL) După ce tensiunea este oprită, ventilatorul continuă să funcționeze în intervalul de timp setat , reglabil de la 2 la 30 de minute.

Ventilatoarele cu opțiunea **T1- timer de intarziere**. Cand se actioneaza intrerupatorul extern (de exemplu, intrerupatorul de lumină) și intra tensiune la LT, temporizatorul de întârziere la pornire este activat și ventilatorul nu pornește. După expirarea timpului de întârziere la pornire, ventilatorul începe să funcționeze.

Intervalele de intarziere la pornire Tz este reglabil in doua intervale: de la 10 la 90 secunde și de la 2 la 30 minute. Selectarea intervalului se face de la potentiometrul de pe placuta de temporizare.

După ce ventilatorul nu mai este alimentat, ventilatorul continuă să funcționeze în intervalul de timp setat reglabil de la 2 la 30 de minute.

Ventilatoarele cu opțiunea timer și senzor de umiditate TH. Ventilatoarele pornesc când intra tensiune la LT (ST, SL) sau în încăpere nivelul de umiditate depășește valoarea setată, ajustabilă de la 60% la 90%.

După ce ventilatorul nu mai este alimentat și umiditatea scade sub nivelul setat de la potentiometru, ventilatorul continuă să funcționeze în intervalul de timp setat reglabil de la 2 la 30 de minute.



**CIRCUITUL CU TIMER ESTE ALINETAT CONTINUU.
ASIGURATI-VA CA VENTILATORUL ESTE DECONECTAT DE LA SURSA DE
ALIMENTARE.**

Ventilatoarele cu timer si senzor de miscare TP - Ventilatoarele pornesc atunci cand o persoana se misca la o distanta de 1m pana la 4 metri cu un unghi de vizualizare orizontal al senzorului de 100°.

Dupa ce miscarea inceteaza, ventilatorul continua sa functioneze cu ajutorul timerului în intervalul de timp setat reglabil de la 2 la 30 de minute.

ATENȚIE! Ventilatoarele cu motoare de 12V (indicat si pe cutia ventilatorului si pe carcasa acestuia) se vor conecta doar la curent de 12V curent alternativ.



Pentru reglarea timerului, senzorului de umiditate si de miscare, nu folositi surubelnite din metal, cutite, cutere, etc, doar surubelnita din plastic inclusa în set.

Schema de conectare a unui ventilator cu întrerupător încorporat și a unui ventilator cu senzor de mișcare.

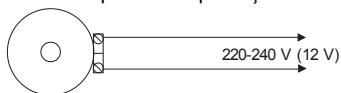

Schema de conectare a unui ventilator fara întrerupător încorporat.

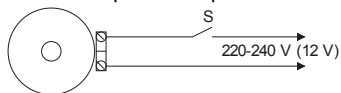

Schema de conectare a unui ventilator echipat cu timer/ timer si senzor de umiditate si cu intrerupător încorporat.



Schema de conectare a unui ventilator echipat cu timer/ timer si senzor de umiditate , fara intrerupător încorporat.

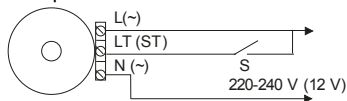

Schema de conectare a ventilatorului Xstar cu pornire separată a ventilatorului și led-ului încorporat.

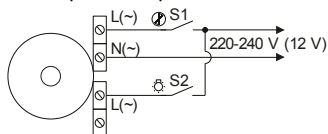

Schema de conectare a ventilatorului Xstar cu pornire simultana a ventilatorului și a led-ului încorporat.

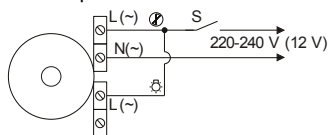

Schema de conectare a ventilatoarelor P si P1 echipate cu timer/timer si senzor de umiditate.

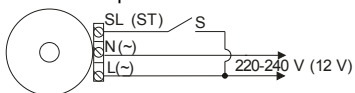

Desemnarea terminalelor pe schemele de cablare:

L – faza

N – nul

S – intrerupator extern

S1 – Intrerupator extern al ventilatorului

S2 – Intrerupator extern al led-ului (la ventilatoarele cu lumina)

F Pentru timerele T, TH and TR

VK01/F1/PF1

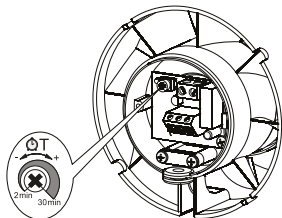

R/R1

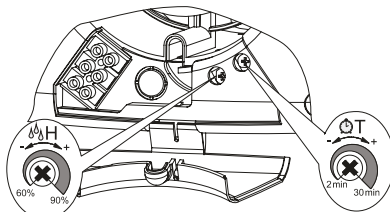

D/D1/S/S1/LD/X/X1/Silenta-S

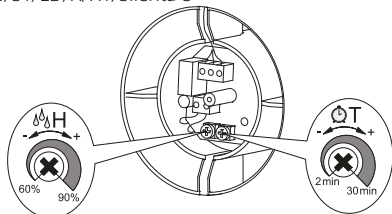

M/M1/M3/MA/MAO/M1OK2/Silenta-M

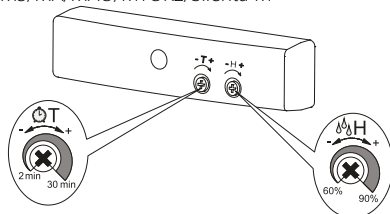

Pentru timerul T1

M/M1/M3/MA/MAO/M1OK2/Silenta-M

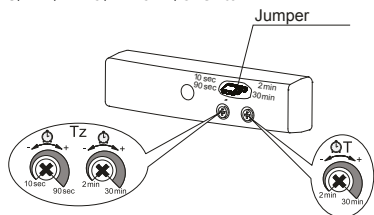

D/D1/S/S1/LD/X/X1/Silenta-S

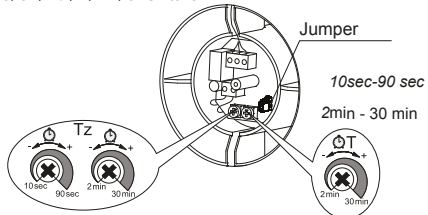

REMEDIERI

Probleme	Cauze	Remediere
Când unitatea este conectată la rețeaua de alimentare, ventilatorul nu se rotește și nu răspunde la nicio comandă.	Ventilatorul nu este alimentat.	Asigurați-vă ca ventilatorul este conectat corect la o sursă de curent.
	Eroare conexiune internă.	Contactați unitatea service autorizată
Debit de aer redus	Sistemul de ventilație este opturat/infundat	Curățați sistemul de ventilație.
Nivel de zgomot ridicat, vibrații	Elicea/rotorul sunt blocate	Curățați elicea
	Ventilatorul nu este montat corespunzător sau nu este bine fixat	Remediați erorile de montaj sau instalare.
	Sistemul de ventilație este blocat.	Curățați sistemul de ventilație.

REGULI DE DEPOZITARE ȘI TRANSPORT

- Depozitați unitatea în cutia de ambalare originală a producătorului într-un local închis și ventilat, uscat, cu o temperatură cuprinsă între +5 °C și +40 °C și umiditate relativă de până la 70%.
- Mediul de depozitare nu trebuie să conțină vapori agresivi și amestecuri chimice care să provoace coroziunea, izolarea și deformarea etansării.
- Utilizați utilaje de ridicat adecvate pentru operațiuni de manipulare și depozitare pentru a preveni eventuale deteriorări ale unităților.
- Respectați cerințele de manipulare aplicabile pentru tipul specific de marfă.
- Unitatea poate fi transportată în ambalajul original prin orice mod de transport, cu protecție adecvată împotriva precipitațiilor și a deteriorării mecanice. Unitatea trebuie transportată numai în poziția de lucru.
- Evitați loviturile ascuțite, zgârieturile sau manipularea dură în timpul încărcării și descărcării.
- Înainte de pornirea inițială după transport la temperaturi scăzute, lăsați unitatea să se încălzească la temperatura de funcționare timp de cel puțin 3-4 ore.

GARANȚIILE PRODUCATORULUI

Produsul respectă normele și standardele UE privind lucrul cu curent de joasă tensiune și compatibilitatea electromagnetică. Prin prezenta declarăm că produsul este conform cu prevederile Directivei 2014/30 / UE a Parlamentului European și a Consiliului privind compatibilitatea electromagnetică (EMC), Directiva privind joasa tensiune (LVD) 2014/35 / UE a Parlamentului European și a Consiliului și marcajul CE Directiva Consiliului 93/68 / CEE. Acest certificat este eliberat în urma testului efectuat pe probe ale produselor menționate mai sus.

Producătorul garantează funcționarea normală a unității timp de 60 de luni de la data vânzării cu amănuntul, cu condiția respectării de către utilizator a reglementărilor de transport, depozitare, instalare și exploatare. În cazul în care apar defecțiuni în timpul funcționării unității din vina producătorului în timpul perioadei de funcționare garantate, utilizatorul are dreptul de a elimina toate defecțiunile de către producător prin reparația în garanție din fabrică gratuit. Reparația în garanție include lucrări specifice eliminării defecțiunilor în funcționarea unității pentru a asigura utilizarea intenționată de către utilizator în perioada de funcționare garantată. Defecțiunile sunt eliminate prin înlocuirea sau repararea componentelor unității sau a unei părți specifice a acesteia.

Reparatiile in perioada de garantie nu includ:

- intretinerea tehnică periodică;
- intretinerea tehnică periodică;
- setarea produsului.

Pentru efectuarea serviciului de garanție, utilizatorul trebuie să prezinte produsul, manualul de utilizare cu notificarea despre data vânzării și documentul de achitare, care confirmă achiziționarea produsului. Modelul produsului trebuie să corespundă modelului indicat în manualul de utilizare. Referitor la întrebări ce țin de serviciul de garanție, adresați-vă societății care le comercializează sau unității de service autorizat.

Garanția producătorului nu se aplica în următoarele situații:

- Cumpărătorul nu prezintă produsul în ambalajul original, așa cum este specificat în manualul de utilizare, inclusiv piesele care lipsesc, demontate anterior de acesta.
- Neconcordanța modelului, mărcii produsului cu datele indicate pe ambalajul produsului și în manualul de utilizare;
- Intretinerea tehnică cu întârziere a produselor ;
- Daune exterioare ale carcasei produsului (excluzând modificările externe necesare pentru instalare) și ale componentelor interne cauzate de utilizator.
- Reproiectarea sau modificările tehnice ale produsului;

- Înlocuirea și utilizarea oricărui ansambluri, piese și componente neaprobate de producător.
- Utilizarea incorectă a produsului.
- Încălcarea regulilor de instalare a unității de către utilizator.
- Încălcarea de către utilizator a reglementărilor privind controlul unității.
- Conexiunea unității la rețeaua de alimentare cu o tensiune diferită de cea indicată în manualul utilizatorului.
- Defectarea unității din cauza supratensiunilor de tensiune la rețeaua de alimentare.
- Repararea fara autorizatie a unității de către utilizator.
- Repararea unității de către orice persoană fără autorizarea producătorului.
- Expirarea perioadei de garanție a unității.
- Încălcarea de către utilizator a reglementărilor de transport ale unității.
- Încălcarea de către utilizator a reglementărilor privind depozitarea unității.
- Acțiuni greșite împotriva unității comise de catre terți.
- Defecțiunea unității in cazul aparitiei unei situatii de forta majora (incendiu, inundații, cutremur, război, ostilități de orice fel, blocaje).
- Lipsa sigiliilor, dacă acestea sunt prevăzute in manualul de utilizare;
- Neprezentarea manualului de utilizare cu ștampila datei de achizitionare a produsului;
- Lipsa documentelor doveditoare achizitionarii si achitarii produsului.



RESPECTAREA REGULILOR STIPULATE IN ACEST MANUAL DE UTILIZARE ASIGURA O FUNCȚIONARE LUNGĂ ȘI FĂRĂ PROBLEME A PRODUSELOR



SOLICITĂRILE DE GARANȚIE SE EXAMINEAZĂ DUPĂ PREZENTAREA PRODUSULUI, A CERTIFICATULUI DE GARANȚIE, DOCUMENTULUI DE CUMPĂRARE ȘI MANUALUL DE UTILIZARE CU DATA VÂNZĂRII

INTRETINEREA PRODUSELOR

Deconectați ventilatorul de la sursa de alimentare înainte de operațiile de întreținere și service. Suprafețele ventilatorului trebuie curățate în mod regulat de murdărie și praf. Pentru a curăța ventilatorul, utilizați o cârpă moale sau o perie udată într-o soluție pe baza de detergent. Nu permiteți patrunderea apei sau a lichidelor de orice natura la componentele electrice. Ștergeți suprafețele după curățare.

Certificat de receptie

Stampila inspectorului de calitate

Vandut de catre (Denumirea
si stampila vanzatorului)

Data productiei

Data cumpararii

Ventilatoru este acceptat pentru service

VKO ○
VKO1 ○
100 ○ M VO L ○
MA ○
M1 ○
M3 ○
MAO1 ○
120 ○ MAO2 ○ T ○ Turbo ○
M1OK2 ○
R ○
R1 ○
K ○
K1 ○
Vents 125 ○ PF ○ T1 ○ K ○ 12 ○
PF1 ○
F ○
F1 ○
D ○
D1 ○
150 ○ LD ○ TH ○ Press ○
LD1 ○
S ○
S1 ○
X ○
X1 ○
Xstar ○ TR ○
Silenta-M ○
Silenta-S ○