

# romstal

## EcoVent

Aparat de aer conditionat,romstal,de tip monosplit cu inverter  
9000-24000 BTU, R32, Wireless control/Control fara fir

Cod Romstal : 81AC0248 81AC0249 81AC0230 81AC0231  
81AC0232 81AC0233 81AC0234 81AC0235 81AC0236  
81AC0237 81AC0238 81AC0239 81ACI109 81ACI112 81ACI118



### **INSTRUCTIUNI DE UTILIZARE**

*Telecomanda pentru aparat de aer conditionat de tip monosplit cu  
inverter 9.000-24.000 BTU*



Revizia nr. 1 / aprilie 2023

# CUPRINS

Specificatii tehnice ale telecomenzii.....	02
Manipularea telecomenzii.....	03
Caracteristicile butoanelor telecomenzii .....	04
Indicatiile de pe afisajul LCD.....	06
Cum se utilizeaza – functii de baza.....	07
Cum se utilizeaza – functii avansate.....	10

## NOTA:

- Designul butoanelor se bazeaza pe un model tipic și poate fi ușor diferit de cel real pe care l-ați cumparat, va prevala forma efectiva.
- Toate funcțiile descrise sunt indeplinite de unitate. Daca unitatea nu are aceasta funcție, nu se efectueaza nicio operațiune corespunzatoare atunci cand apasați butonul aferent de pe telecomanda.
- Cand exista diferențe mari intre "Ilustrarea Telecomenzii" și "MANUALUL DE UTILIZARE" cu privire la descrierea funcției, va prevala descrierea din manualul utilizatorului.

## Specificatii tehnice ale telecomenzii

Model	RG10A(F2S/H2S/G2S/K2S)/BGEF, RG10A(F2S/H2S/G2S/K2S)/BGEFU1, RG10A1(F2S/H2S/G2S/K2S)/BGEF, RG10A2(F2S/H2S/G2S/K2S)/BGEFU1, RG10A2(F2S/H2S/G2S/K2S)/BGCEFU1, RG10A(S2S)/BGEF, RG10A2(F2S/H2S/G2S/K2S)/BGCEF, RG10Y2(S2S)/BGEF, RG10A10(F2S/H2S/G2S/K2S)/BGEF, RG10Y2(F2S/H2S/G2S/K2S)/BGEF, RG10A(L2S)/BGEF, RG10A1(L2S)/BGEF, RG10A2(P2S)/BGEF
Tensiunea nominala	3,0V (Baterii uscate R03/LR03 X2)
Distanta de transmisie	8 m
Conditii de mediu inconjurator	-5°C ~ 60°C

NOTĂ: Pentru modelul RG10Y2(F2S/G2S/H2S/K2S/S2S)/BGEF, dacă aparatul este oprit în modul COOL/RĂCIRE, AUTO sau DRY/DEZUMIDIFICARE cu temperatura setată mai mică de 24 C, temperatura setată va fi setată automat la 24 C când porniți din nou unitatea. Dacă unitatea este oprită în modul HEAT/INCALZIRE cu temperatura setată mai mare de 24 C, temperatura setată va fi setată automat la 24 C, atunci când se repornește aparatul.

### Ghid pornire rapida:

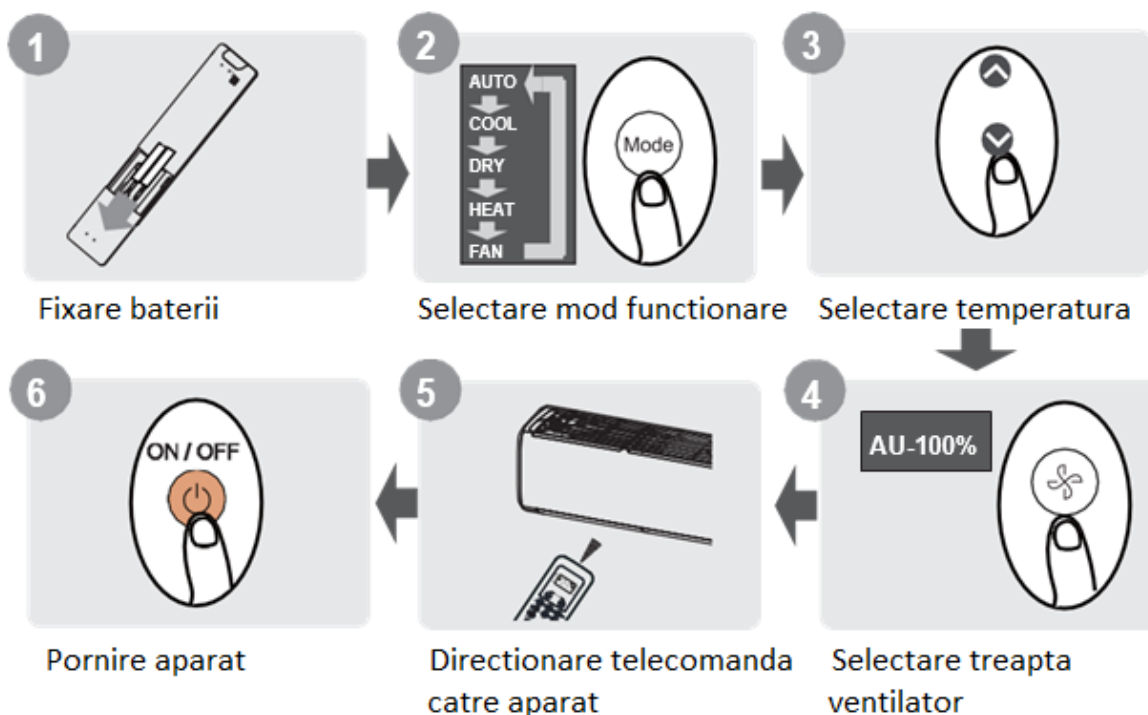

Nota: Consultați secțiunile: Cum se utilizează funcțiile de bază și Cum se utilizează funcțiile avansate din acest manual pentru o descriere detaliată a modului de utilizare a aparatului de aer condiționat.

## Manipularea telecomenzii

Unitatea dvs. de aer condiționat poate veni cu două baterii (unele unități). Puneți bateriile în telecomandă înainte de utilizare.

1 Glisați capacul din spate al telecomenzii în jos, expunând compartimentul bateriei.

2 Introduceți bateriile, acordând atenție sa se potrivească sus capetele (+) și (-) ale bateriilor cu simbolurile din interiorul compartimentului bateriilor

3 Glisati in sus capacul bateriei la loc.

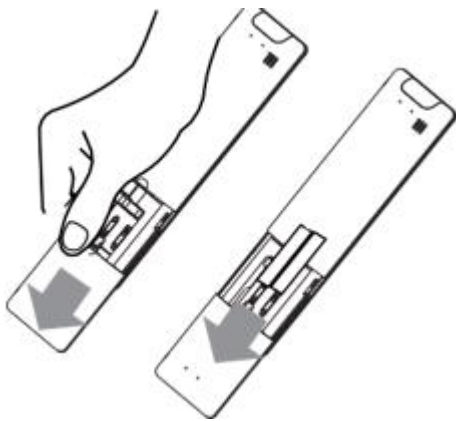

### NOTE DESPRE BATERIE

Pentru performanța optimă a produsului:

- Nu amestecați baterii vechi cu noi sau baterii de diferite tipuri.
- Nu lăsați bateriile în telecomandă dacă nu intenționați să utilizați dispozitivul mai mult de 2 luni.

### RECICLAREA BATERIILOR

**Nu aruncați bateriile ca** deșeuri municipale nesortate. Consultați legile locale pentru eliminarea corectă a bateriilor.

### SFATURI PENTRU UTILIZAREA TELECOMANDEI

- Telecomanda trebuie utilizată la 8 metri de unitate.
- Unitatea va emite un bip când este semnalul de la distanță primit.
- Perdelele, alte materiale și lumina directă a soarelui pot interfera cu receptorul de semnal infraroșu.
- Scoateți bateriile dacă telecomanda nu va fi folosită mai mult de 2 luni.

### NOTE PENTRU UTILIZAREA TELECOMANDEI

Dispozitivul ar putea respecta reglementările naționale locale.

• În Canada, ar trebui să respecte CAN ICES-3(B)/NMB-3(B).

• În SUA, acest dispozitiv respectă partea 15 din Regulile FCC. Funcționarea este supusă următoarelor două condiții:

(1) Acest dispozitiv nu poate cauza interferențe dăunătoare și

(2) acest dispozitiv trebuie să accepte orice interferență primită, inclusiv interferențe care pot provoca o funcționare nedorită.

Acest echipament a fost testat și sa constatat că respectă limitele pentru un dispozitiv digital de Clasa B, în conformitate cu partea 15 din Regulile FCC. Aceste limite sunt concepute pentru a oferi o protecție rezonabilă împotriva interferențelor dăunătoare într-o instalație rezidențială. Acest echipament generează, utilizează și poate radia energie de frecvență radio și, dacă nu este instalat și utilizat în conformitate cu instrucțiunile, poate provoca interferențe dăunătoare comunicațiilor radio. Cu toate acestea, nu există nicio garanție că interferențele nu vor apărea într-o anumită instalație. Dacă acest echipament provoacă interferențe dăunătoare recepției radio sau televiziunii, ceea ce poate fi determinat prin oprirea și pornirea echipamentului, utilizatorul este încurajat să încerce să corecteze interferența prin una sau mai multe dintre următoarele măsuri:

Reorientați sau mutați antena de recepție. Măriți distanța dintre echipament și receptor.

Conectați echipamentul la o priză pe un circuit diferit de cel la care este conectat receptorul.

Consultați distribuitorul sau un tehnician radio/TV cu experiență pentru ajutor.

Schimbările sau modificările neaprobate de partea responsabilă pentru conformitate ar putea anula autoritatea utilizatorului de a opera echipamentul

## Caracteristicile butoanelor telecomenzii

Înainte de a începe să utilizați noul dumneavoastră aparat de aer condiționat, asigurați-vă că v-ați familiarizat cu telecomanda. În continuare vă prezentăm o scurtă prezentare a telecomenzii. Pentru utilizare, vă rugăm să consultați secțiunea **Cum să utilizați Funcțiile de bază** din acest manual.

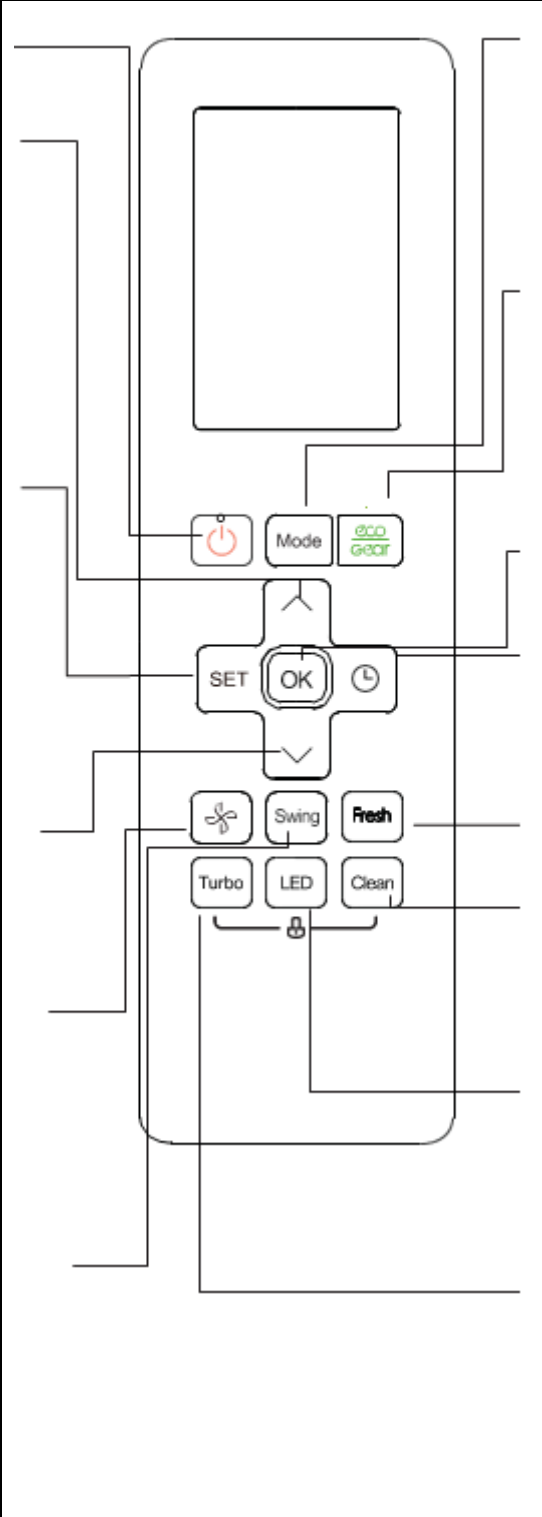
<p><b>Pornit/Oprit</b></p> <p><b>Temp</b></p> <p>Crește temperatura în trepte de 1°C (1°F).</p> <p>Max. temperatura este de 30°C (86°F).</p> <p>NOTĂ: Apăsați împreună și butoanele în același timp timp de 3 secunde vor alterna afișarea temperaturii între °C și °F.</p> <p><b>Setari</b></p> <p>Derulează prin funcțiile de operare după cum urmează:</p> <p>Breeze Away (☀) → Sleep (🌙) → Follow Me (👤) → AP mode (📶) → Breeze Away ...</p> <p>Simbolul selectat va clipi pe zona de afișare, apăsați butonul OK pentru a confirma</p> <p><b>TEMP</b></p> <p>Scade temperatura în trepte de 1°C (1°F).</p> <p>Min. temperatura este de 16°C (60°F).</p> <p><b>Treptele ventilatorului</b></p> <p>Selectează vitezele ventilatorului în următoarea ordine: AU → 20%</p> <p>→ 40% → 60% → 80% → 100%.</p> <p>Apăsați butonul TEMP sau pentru a crește/scădea viteza ventilatorului în trepte de 1%.</p> <p><b>Swing/Baleiere</b></p> <p>Pornește și oprește mișcarea jaluzelelor orizontale. Țineți apăsat timp de 2 secunde pentru a începe vertical</p> <p>Caracteristica de balansare automată a jaluzelelor (unele unități).</p>	 <p>The diagram shows a remote control with various buttons. Lines connect the buttons to their respective functions described in the text. The buttons include: a power button (red circle with a vertical line), a 'Mode' button, an 'eco gear' button (green), a 'SET' button, an 'OK' button, a clock icon, a fan speed icon, a 'Swing' button, a 'Fresh' button, a 'Turbo' button, an 'LED' button, and a 'Clean' button. There is also a lock icon at the bottom.</p>	<p><b>Selectare Mod</b></p> <p>Derulează prin modurile de funcționare după cum urmează:</p> <p><b>AUTO → COOL → DRY → HEAT → FAN</b></p> <p><b>ECO/GEAR</b></p> <p>Apăsați acest buton pentru a intra în modul eficient energetic într-o succesiune de următoarele:</p> <p>ECO – putere motor (75%)...putere motor (50%) ..... Mod de setare anterior ECO.</p> <p><b>OK</b></p> <p>Confirmare pentru selectarea realizată</p> <p><b>Timer</b></p> <p>Setare temporizator pentru a porni sau opri aparatul</p> <p><b>Improspatare</b></p> <p>Apăsați pentru a porni/opri funcția Fresh sau UV-C (în funcție de model) sau ambele funcții (dacă există) în același timp.</p> <p><b>Curatare</b></p> <p>Activează/dezactivează funcția Auto-Curatare sau Curatare-activa</p> <p><b>LED</b></p> <p>Pornește și oprește afișajul LED al unității interioare și soneria aparatului de aer condiționat (în funcție de model), care creează un mediu confortabil și liniștit.</p> <p><b>Turbo</b></p> <p>Permite unității să atingă temperatura prestabilită în cel mai scurt timp posibil</p>
---	--	--

Model: RG10A1(F2S/H2S/G2S/K2S/L2S)/BGEF

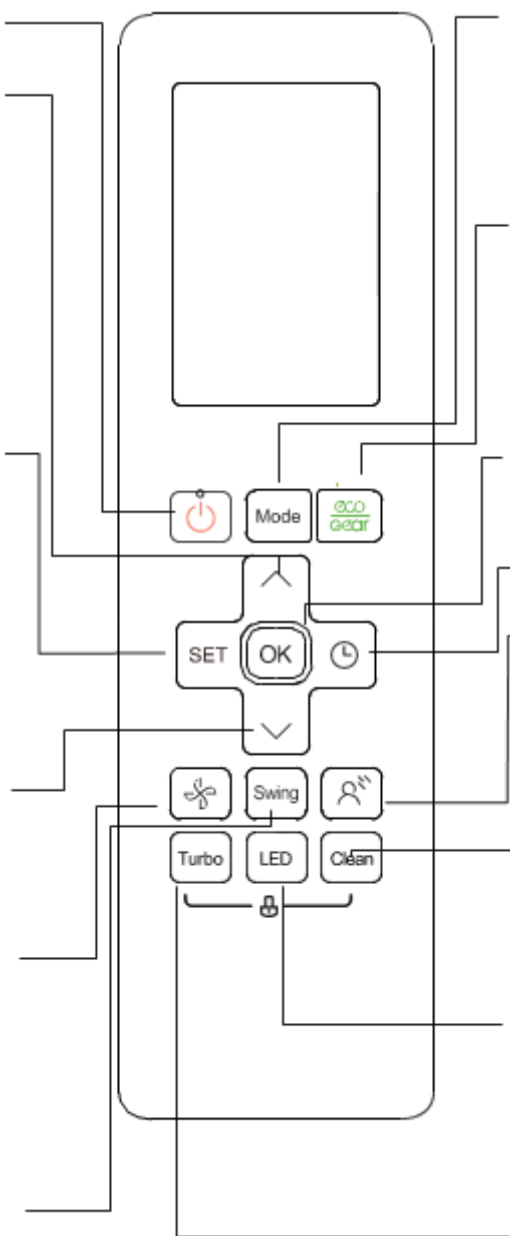
<p><b>Pornit/Oprit</b></p> <p><b>Temp</b></p> <p>Crește temperatura în trepte de 1°C (1°F).</p> <p>Max. temperatura este de 30°C (86°F).</p> <p>NOTĂ: Apăsăți împreună și butoanele în același timp timp de 3 secunde vor alterna afișarea temperaturii între °C și °F.</p> <p><b>Setari</b></p> <p>Derulează prin funcțiile de operare după cum urmează:</p> <p>Breeze Away(☼) → Sleep (☾) → Follow Me(☁) → AP mode(☁) → Breeze Away ...</p> <p>Simbolul selectat va clipi pe zona de afișare, apăsați butonul OK pentru a confirma</p> <p><b>Temp</b></p> <p>Scade temperatura în trepte de 1°C (1°F).</p> <p>Min. temperatura este de 16°C (60°F).</p> <p><b>Treptele ventilatorului</b></p> <p>Selectează vitezele ventilatorului în următoarea ordine:</p> <p>AU → 20%</p> <p>→ 40% → 60% → 80% → 100%.</p> <p>Apăsăți butonul TEMP sau pentru a crește/scădea viteza ventilatorului în trepte de 1%.</p> <p><b>Swing/Baleiere</b></p> <p>Pornește și oprește mișcarea jaluzelelor orizontale. Țineți apăsat timp de 2 secunde pentru a începe vertical</p> <p>Caracteristica de balansare automată a jaluzelelor (unele unități).</p>		<p><b>Selectare Mod</b></p> <p>Derulează prin modurile de funcționare după cum urmează:</p> <p><b>AUTO → COOL → DRY → HEAT → FAN</b></p> <p><b>ECO/GEAR</b></p> <p>Apăsăți acest buton pentru a intra în modul eficient energetic într-o succesiune de următoarele:</p> <p>ECO – putere motor (75%)...putere motor (50%) ..... Mod de setare anterior ECO.</p> <p><b>OK</b></p> <p>Confirmare pentru selectarea realizată</p> <p><b>Timer</b></p> <p>Setare temporizator pentru a porni sau opri aparatul</p> <p><b>Protectie aer rece</b></p> <p>Această caracteristică evită suflarea directă a fluxului de aer către utilizator și te face să te simți răsfățat cu o răcoare fină.</p> <p><b>Curatare</b></p> <p>Activeaza/dezactiveaza functia Auto-Curatare sau Curatare-activa</p> <p><b>LED</b></p> <p>Pornește și oprește afișajul LED al unității interioare și sunetul aparatului de aer condiționat (în funcție de model), care creează un mediu confortabil și liniștit.</p> <p><b>Turbo</b></p> <p>Permite unității să atingă temperatura prestabilită în cel mai scurt timp posibil</p>
---	---	---

**Model:** RG10A2(F2S/H2S/G2S/K2S)/BGEFU1, RG10Y2(F2S/H2S/G2S/K2S/S2S)/BGEF, RG10A10(F2S/G2S/H2S/K2S)/BGEF(20-28°C/68-82°F) RG10A(F2S/H2S/G2S/K2S/S2S/L2S)/BGEF, RG10A(F2S/H2S/G2S/K2S)/BGEFU1, RG10A2(P2S)/BGEF(Parametrul Fresh nu este disponibil) RG10A2(F2S/H2S/G2S/K2S)/BGCEFU1, RG10A2(F2S/H2S/G2S/K2S)/BGCEF (Modele numi cu racire, regimurile AUTO și HEAT nu sunt disponibile)

## Indicatiile de pe afisajul LCD

Informațiile sunt afișate când telecomanda este pornită

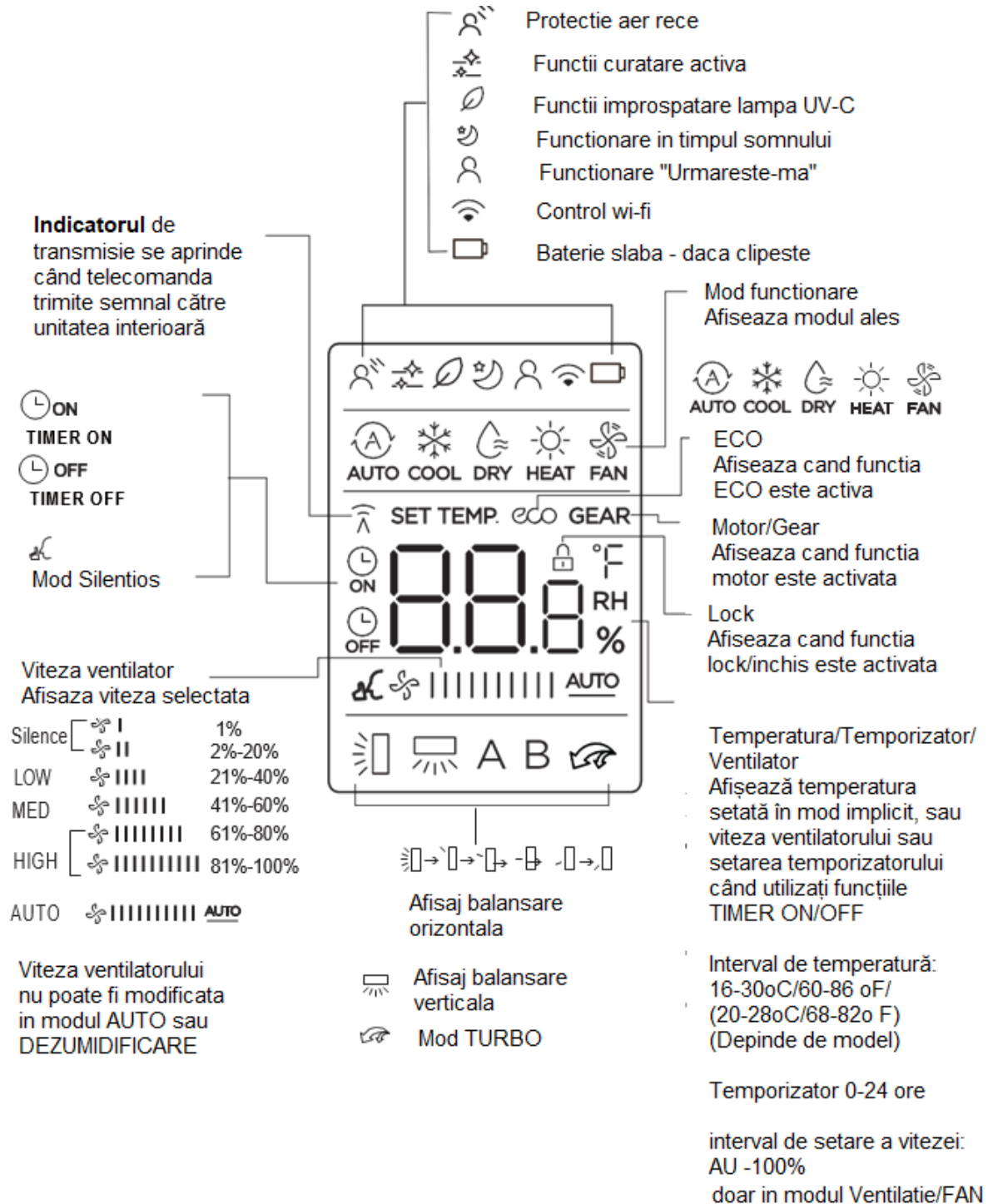

Nota:

Toți indicatorii indicați în schema au scopul unei prezentări clare. Dar în timpul funcționării efective, pe fereastra de afișare se află doar semnele active.

## Caracteristicile butoanelor telecomenzii

### Functionare de baza

**ATENȚIE!** Înainte de funcționare, vă rugăm să vă asigurați că unitatea este conectată și puterea este disponibilă.

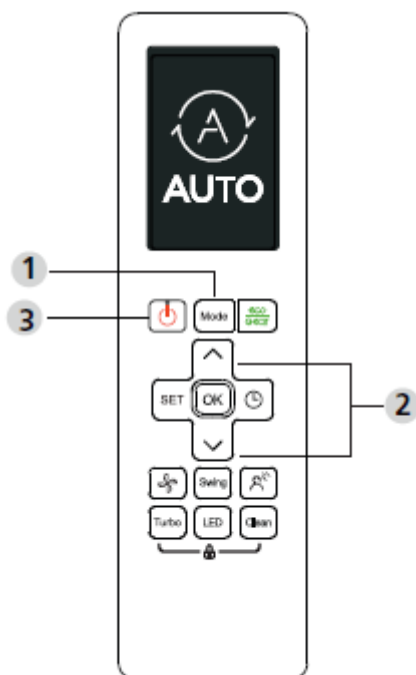

#### SETAREA TEMPERATURII

Domeniul de temperatura de funcționare pentru unitate este 16-30°C (60-88°F)/20-28°C(68-82°F).

Puteti să creșterea sau scadeți temperatura setată la creșteri 1°C (1°F).

#### Regim AUTO

În regimul AUTO, unitatea va selecta automat funcționarea COOL, FAN sau HEAT în funcție de temperatura setată.

1. Apasați butonul MODE pentru a selecta AUTO.
2. Setati temperatura dorita utilizand butonul TEMP ^ sau v.
3. Apasați butonul ON/OFF pentru a porni unitatea.

**NOTE:** FAN SPEED - VITEZA VENTILATORULUI, nu poate fi setată în regim AUTO.

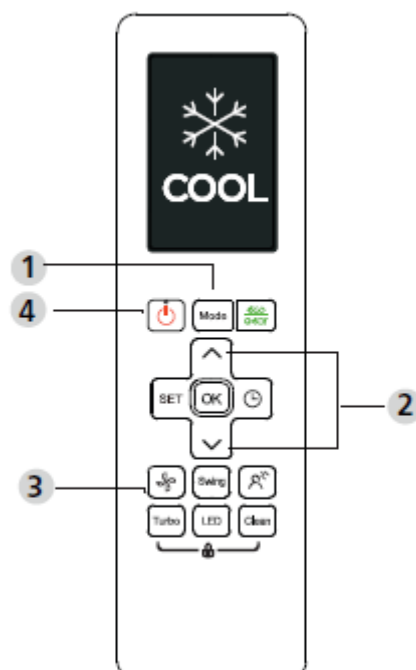

#### Regim COOL – RACIRE

1. Apasați butonul MODE pentru a selecta regimul COOL – RACIRE.
2. Setati temperatura dorita utilizand butonul TEMP ^ sau v.
3. Apasați butonul **FAN** pentru a selecta viteza ventilatorului în domeniul de AU-100%.
4. Apasați butonul ON/OFF pentru a porni unitatea.



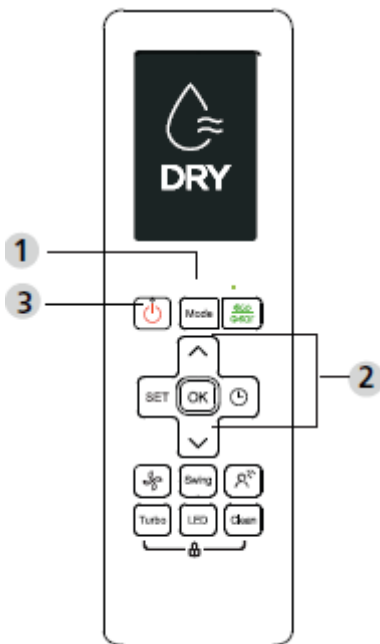

### Regimul de dezumidificare (DRY)

1. Apasati butonul MODE pentru a selecta regimul DRY – DEZUMIDIFICARE.
2. Setati temperatura dorita utilizand butonul TEMP ^ sau v.
3. Apasati butonul ON/OFF pentru a porni unitatea.

**NOTE:** FAN SPEED nu poate fi modificata in regim DRY.

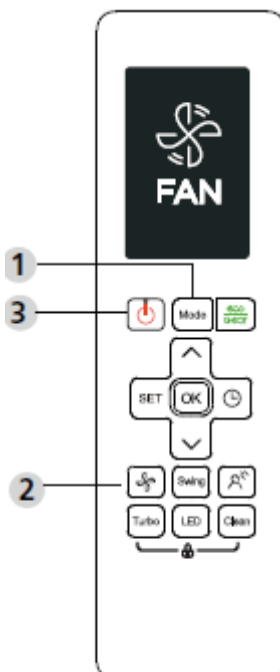

### Regimul de ventilatie FAN

1. Apasati butonul MODE pentru a selecta regimul FAN – VENTILATIE.
2. Apasati butonul FAN pentru a selecta viteza ventilatorului in domeniul AU-100%.
3. Apasati butonul ON/OFF pentru a porni unitatea.

**NOTE:** Nu puteti seta temperatura in regimul de ventilatie FAN. Ca urmare a acestui aspect, ecranul de control al telecomenzii nu va afisa temperatura.

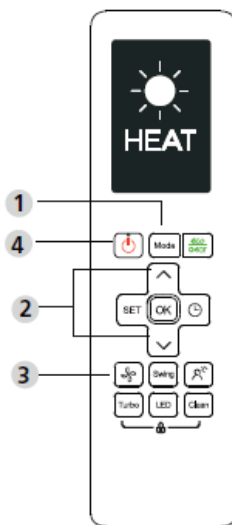

### Regimul incalzire (HEAT)

1. Apasati butonul MODE pentru a selecta regimul HEAT – incalzire.
2. Setati temperatura dorita utilizand butonul TEMP ^ sau v.
3. Apasati butonul FAN pentru a selecta viteza ventilatorului in domeniul AU-100%.
4. Apasati butonul ON/OFF pentru a porni unitatea.

NOTA: Daca temperatura externa scade, performanta unitatii dumneavoastra in regim incalzire HEAT ar putea fi afectata. In asemenea cazuri, va recomandam sa utilizati aparatul de aer conditionat impreuna cu alte generatoare de caldura.

### Setarea TIMERULUI

TIMER ON/OFF – setati perioada de timp dupa care unitatea se va opri automat.

Setare TIMER ON – activat

Apasati butonul TIMER pentru a incepe secventa de timp de activare.

Apasati butonul Temp. sus si jos de mai multe ori pentru a seta intervalul orar dorit in care unitatea sa fie pornita.

Indreptand telecomanda spre aparatul de aer conditionat si asteptand 1 sec., se va activa TIMER ON.

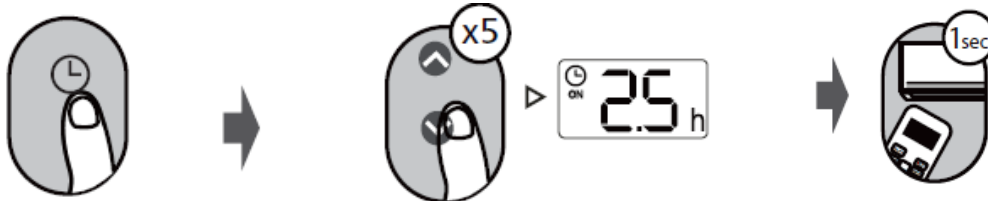

Apasati butonul TIMER pentru a incepe secventa de timp OFF de dezactivare.

Apasati butonul Temp. sus si jos de mai multe ori pentru a seta intervalul orar dorit in care unitatea sa fie oprita.

Indreptand telecomanda spre aparatul de aer conditionat si asteptand 1 sec., se va activa TIMER OFF.

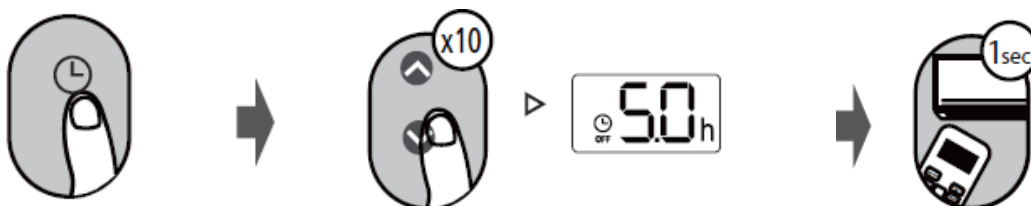

## NOTA:

1. Cand se seteaza TIMER ON sau TIMER OFF, timpul va creste cu cate 30 de minute la fiecare apasare, pana la 10 ore. Dupa 10 ore si pana la 24 de ore, cresterile vor fi de cate 1 ora. (De exemplu, apasati de 5 ori pentru a obtine 2,5 ore si apasati de 10 ori pentru a obtine 5 ore). Timerul va reveni la 0.0 dupa 24.
2. Anulati orice functie prin setarea timerului sau la 0,0h.

## Setarea TIMER ON & OFF (exemplu)

Retineti ca perioadele de timp pe care le setati pentru ambele functii se refera la ora curenta.

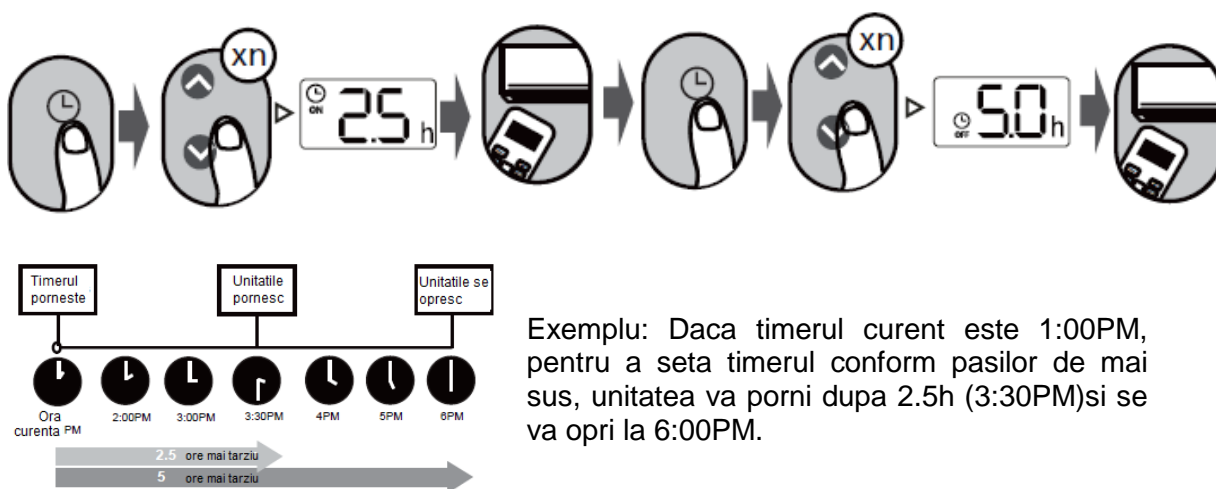

## Cum sa utilizati functiile avansate

### Funcția de baleiere

Apasati butonul Swing - baleiere

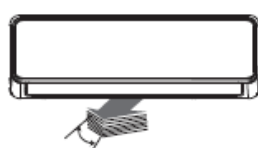

Deflectorul orizontal va baleia in sus si in jos automat cand se apasa butonul Swing. Apasati din nou pentru a-l opri.

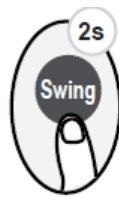

Mentinand apasat acest buton mai mult de 2 secunde, se va activa functia de baleiere a deflectorului vertical. (unele unitati).

### Directia fluxului de aer

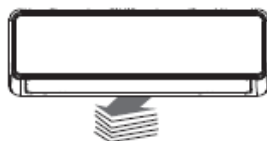

Daca veti continua sa apasati butonul SWING, pot fi setate cinci directii diferite ale fluxului de aer. Deflectorul poate fi deplasat intr-un anumit domeniu de fiecare data cand apasati butonul. Apasati butonul pana cand obtineti directia dumneavoastra preferata.

**NOTA:** Cand unitatea este oprita, apasati si mentineti apasate simultan butoanele

**MODE** si **SWING** timp de o secunda pentru a reseta deflectorul (unele unitati).  
**Leduri pe display**



Apasati butonul LED

Apasati acest buton pentru a porni si opri display-ul unitatii interne.



Apasati acest buton mai mult de 5 secunde (unele unitati)

Mentinand apasat acest buton mai mult de 5 secunde,unitatea interna va afisa temperatura ambientala actuala. Apasand din nou mai mult de 5 secunde, vom reveni al afisarea temperaturii setate.

Functia de blocare LOCK

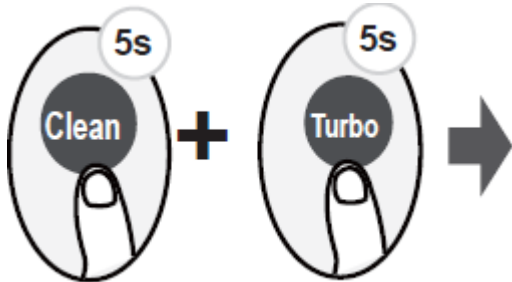

Apasati simultan butoanele **Clean** si **Turbo** mai mult de 5 secunde pentru a activa functia Lock. Toate butoanele nu vor raspunde, fiind posibila numai apasarea din nou a acestor doua butoane pentru a dezactiva blocarea.

### ECO/GEAR function

Functia ECO/PUTERE MOTOR



Apăsați acest buton pentru a intra în modul eficient energetic într-o urmatoarea succesiune:

ECO → putere motor (75%) → putere motor (50%) → Regim de setare anterior → ECO....

Nota: Aceasta functie nu este disponibila in regim de racire COOL.

**Functionare ECO:**

In regimul de racire apasand acest buton, telecomanda va regla automat temperatura la 24°C/75°F, viteza ventilatorului pe AUTO, iar temperatura setata va ramane neschimbata.

**NOTA:**

Apasand butonul ECO/PUTERE sau modificand regimul de functionare sau setand temperatura la o valoare mai mica decat 24°C/75°F se va opri functionarea in regim ECO.

In regimul de functionare ECO, temperatura setata trebuie sa fie mai mare sau egala cu 24°C/75°F, fiind posibil ca ambientul sa fie insuficient racit. Daca va simtiti inconfortabil, trebuie numai sa apasati din nou pe butonul ECO pentru a-l opri.

### Functionarea la puterea dorita:

Apasati butonul ECO/GEAR pentru a intra in functionarea la puterea dorita dupa cum urmeaza:

75%( pana la 75% consum de energie electrica )



50%( pana la 50% consum de energie electrica )



Regimul setat anterior

### Funcția TURBO

Apasati butonul TURBO

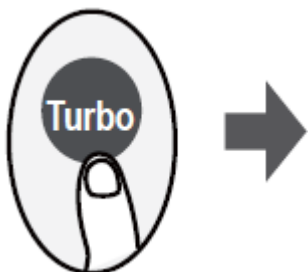

Cand selectati parametrul Turbo in regimul de racire COOL, unitatea va sufla aerul rece cu cel mai puternic jet pentru a demara rapid procesul de racire.

Cand selectati parametrul Turbo in regimul de incalzire HEAT, unitatea va sufla aerul cald cu cel mai puternic jet pentru a demara rapid procesul de incalzire (unele unitati).

Pentru unitati cu rezistente de incalzire electrice, rezistentele de incalzire electrice vor activa si vor accelera procesul de incalzire.

### Funcția Silent



Mentineti apasat butonul Fan peste 2 secunde pentru a activa/dezactiva parametrul de functionare silentioasa (unele unitati).

Datorita functionarii compresorului la frecventa redusa, s-ar putea sa nu se produca capacitate de racire si incalzire. Apasand butoanele ON/OFF, Mode, Sleep, Turbo sau Clean in timpul functionarii, se va anula regimul de functionare silentioasa Silent.

### Funcția FP



Unitatea va functiona la viteza mare a ventilatorului (in timp ce compresorul este pornit) cu temperatura setata automat la 8°C/46°F.

**Nota:** Aceasta functie este numai pentru aparatele de aer conditionat cu pompa de caldura.

Apasati acest buton de 2 ori timp de o secunda in regimul de incalzire HEAT si la

temperatura de setare 16°C/60°F sau 20°C/68°F (pentru modelele RG10A10(F2S/H2S/G2S/K2S)/BGEF) pentru a activa functia FP.  
Apasand butoanele ON/OFF, Mode, Fan si Temp. in timpul functionarii, se va anula aceasta functie.

### Funcția de curatare Clean

Apasati butonul Clean pentru a activa auto-curatarea sau a activa functia de curatare (in functie de model).



#### Funcția de curatare Clean activa:

Tehnologia de Curatare Activa indeparteaza praful, namolul, murdaria si unsoarea care ar putea provoca mirosuri neplacute cand adera pe suprafata schimbatorului de caldura prin inghetarea automata si prin indepartarea ulterioara rapida a inghetului. Cand aceasta functie este activata, pe display-ul unitatii interne se afiseaza "CL", dupa 20 pana la 45 sau 130 de minute (in functie de model), unitatea se va opri automat si va anula functia CLEAN.

#### Funcția de autocuratare:

Bacteriile din aer se pot prolifera in umezeala ce condenseaza in jurul schimbatorului de caldura al unitatii. La utilizarea normala, cea mai mare parte din umezeala se evapora din unitate.

Dupa curatare, unitatea se va opri automat. Apasand butonul CLEAN cu jumatate de ciclu, se va anula functionarea si unitatea va fi oprita automat. Puteti utiliza butonul CLEAN cat de des doriti.

**Nota:** Puteti activa aceasta functie numai in regimul COOL sau DRY.

### Funcția SET

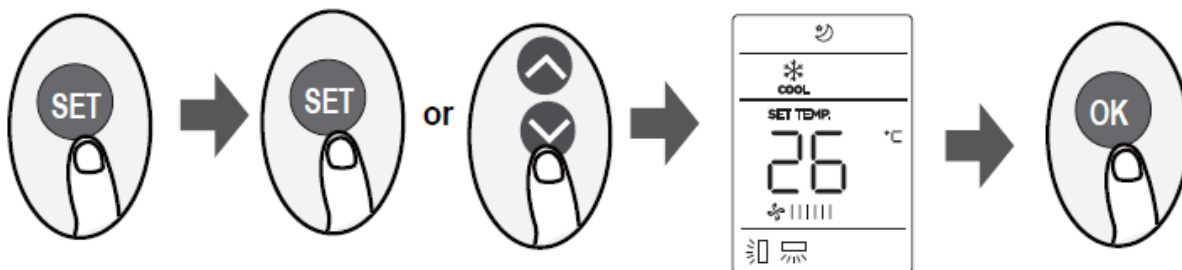

- Apasati butonul SET pentru a intra in functia de setare, apoi apasati butonul SET sau butonul TEMP  $\nabla$  sau TEMP  $\blacktriangle$  pentru a selecta functia dorita. Simbolul selectat se va aprinde intermitent in zona display-ului, apasand butonul OK pentru a confirma.
- Pentru a anula functia selectata, efectuati aceleasi proceduri de mai sus.
- Apasati butonul SET pentru a derula functiile de lucru dupa cum urmeaza:

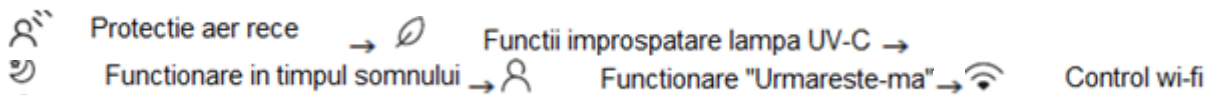

(\*) Daca telecomanda dumneavoastra are buton de Protectie aer rece sau buton de improspatare, nu puteti utiliza butonul SE pentru a selecta functiile de Protectie aer rece sau functia de improspatare lampa UV-C.

### Funcția de Protecție aer rece (unele unități):

Această caracteristică evită suflarea directă a fluxului de aer către utilizator și te face să te simți răsfățat invaluit într-o răcoare fină.

**NOTA:** Această caracteristică este disponibilă numai în regim de racire cool, ventilație Fan și dezumidificare DRY.

### Funcția improspatare lampa UV-C (unele unități):

Când este selectată această funcție, se va activa ionizatorul sau lampa UV-C (mode dependent) va fi activat. Dacă are ambii parametri, aceste două funcții vor fi activate în același timp. Această funcție ajută la purificarea aerului din camera.

### Funcția somn – Sleep :

Funcția somn – Sleep este utilizată pentru a reduce energia utilizată în timpul somnului (nemaifiind necesară aceeași temperatură setată pentru a obține confortul). Această funcție poate fi activată numai prin telecomandă.

Pentru detalii suplimentare consultați "funcționarea somn – Sleep" din MANUALUL UTILIZATORULUI.

**Nota:** Funcția somn – Sleep nu este disponibilă în regimurile de funcționare ventilație FAN și dezumidificare DRY.

### Funcționarea "Urmareste-ma" :

Funcționarea "Urmareste-ma" permite telecomenzii să măsoare temperatura și amplasarea curentă a persoanei trimițând acest semnal aparatului de aer condiționat la fiecare interval de 3 minute.

Când se utilizează regimurile AUTO, COOL sau HEAT, măsurarea temperaturii ambianțe prin intermediul telecomenzii (în locul unității respective interne) va permite aparatului de aer condiționat să optimizeze temperatura din jurul dumneavoastră asigurându-vă confortul maxim.

### Funcționarea "Urmareste-ma"

**NOTA:** Apasați și mențineți apăsat butonul Turbo timp de șapte secunde pentru a activa/dezactiva parametrul de memorie a funcției "Urmareste-ma".

- Dacă este activat parametrul memorie, se va afișa pe ecran timp de 3 secunde "ON".
- Dacă este dezactivat parametrul memorie, se va afișa pe ecran timp de 3 secunde "OF".
- În timp ce este activat parametrul de memorie, apăsând butonul ON/OFF,

comutand regimul sau o pana de curent nu vor anula functia "Urmareste-ma" - Follow me.

Funcția AP - Wireless control/Control fara fir (  ) (unele unități):  
Alegeti regimul AP pentru a folosi configuratia retelei Wireless. Pentru unele unitati, nu functioneaza prin apasarea butonului SET. Pentru a introduce regimul AP, apasati continuu butonul LED de 7 ori in 10 secunde.

Colectivul de redactare a cartii tehnice:

Traducere: **Iuliana BELEGANTE**  
Tehnoredactare: **Iuliana BELEGANTE**

---

BUCURESTI - ROMANIA - Sos. Vitan-Barzesti nr. 11A, sector 4; Tel/Fax: 021-332.09.01, 334.94.63;  
Reg. Com. J/40/14205/1994 - Cod fiscal R 5990324 - Cont RO74RNCB5010000000130001 B.C.R.  
Sector 1, BUCURESTI - RO43BACX0000000030565310 HVB sucursala Grigore Mora  
BUCURESTI; Capital Social: 139.400.000.000 ROL (13.940.000 RON)





# **REMOTE CONTROLLER**

# **OWNER'S MANUAL**

# **romstal**

## **EcoVent**

MODEL: 81AC0248 81AC0249 81AC0230  
81AC0231 81AC0232 81AC0233 81AC0234  
81AC0235 81AC0236 81AC0237 81AC0238  
81AC0239 81ACI109 81ACI112 81ACI118

### **IMPORTANT NOTE:**

Thank you for purchasing our air conditioner. Please read this manual carefully before operating your new air conditioning unit. Make sure to save this manual for future reference.



# Table of Contents

<b>Remote Controller Specifications .....</b>	<b>02</b>
<b>Handling the Remote Controller .....</b>	<b>03</b>
<b>Buttons and Functions .....</b>	<b>04</b>
<b>Remote Screen Indicators .....</b>	<b>06</b>
<b>How to Use Basic Functions .....</b>	<b>07</b>
<b>How to Use Advanced Functions .....</b>	<b>10</b>

## **SPECIAL NOTE**

- Button designs on your unit may differ slightly from the example shown.
- If the indoor unit does not have a particular function, pressing that function's button on the remote control will have no effect.
- When there are wide differences between "Remote controller Manual" and "USER'S MANUAL" on function description, the description of "USER'S MANUAL" shall prevail.

# Remote Controller Specifications

<b>Model</b>	RG10A(F2S/H2S/G2S/K2S)/BGEF, RG10A(F2S/H2S/G2S/K2S)/BGEFU1, RG10A1(F2S/H2S/G2S/K2S)/BGEF, RG10A2(F2S/H2S/G2S/K2S)/BGEFU1, RG10A2(F2S/H2S/G2S/K2S)/BGCEFU1, RG10A(S2S)/BGEF, RG10A2(F2S/H2S/G2S/K2S)/BGCEF, RG10Y2(S2S)/BGEF, RG10A10(F2S/H2S/G2S/K2S)/BGEF, RG10Y2(F2S/H2S/G2S/K2S)/BGEF, RG10A(L2S)/BGEF, RG10A1(L2S)/BGEF, RG10A2(P2S)/BGEF
<b>Rated Voltage</b>	3.0V( Dry batteries R03/LR03×2)
<b>Signal Receiving Range</b>	8m
<b>Environment</b>	-5°C~60°C(23°F~140°F)

**NOTE:** For model of RG10Y2(F2S/G2S/H2S/K2S/S2S)/BGEF, If the unit is turned off under COOL, AUTO or DRY mode with the set temperature less than 24°C, the set temperature will be automatically set to 24°C when you turn on the unit again. If the unit is turned off under HEAT mode with the set temperature more than 24°C, the set temperature will be automatically set to 24°C when you turn on the unit again.

## Quick Start Guide

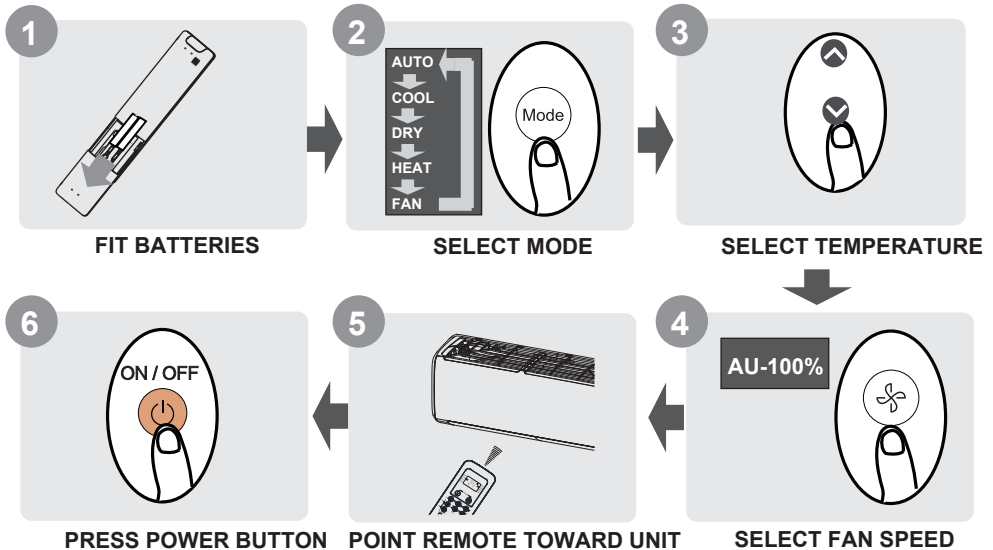

### NOT SURE WHAT A FUNCTION DOES?

Refer to the **How to Use Basic Functions** and **How to Use Advanced Functions** sections of this manual for a detailed description of how to use your air conditioner.

# Handling the Remote Controller

## Inserting and Replacing Batteries

Your air conditioning unit may come with two batteries(some units). Put the batteries in the remote control before use.

1. Slide the back cover from the remote control downward, exposing the battery compartment.
2. Insert the batteries, paying attention to match up the (+) and (-) ends of the batteries with the symbols inside the battery compartment.
3. Slide the battery cover back into place.

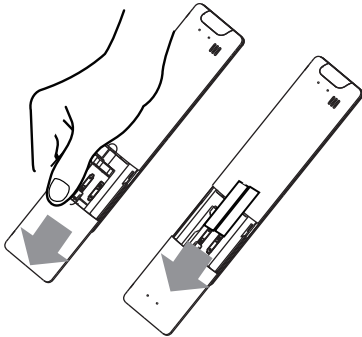

## ! BATTERY NOTES

For optimum product performance:

- Do not mix old and new batteries, or batteries of different types.
- Do not leave batteries in the remote control if you don't plan on using the device for more than 2 months.



## BATTERY DISPOSAL

Do not dispose of batteries as unsorted municipal waste. Refer to local laws for proper disposal of batteries.

## TIPS FOR USING REMOTE CONTROL

- The remote control must be used within 8 meters of the unit.
- The unit will beep when remote signal is received.
- Curtains, other materials and direct sunlight can interfere with the infrared signal receiver.
- Remove batteries if the remote will not be used more than 2 months.

## NOTES FOR USING REMOTE CONTROL

The device could comply with the local national regulations.

- In Canada, it should comply with CAN ICES-3(B)/NMB-3(B).
- In USA, this device complies with part 15 of the FCC Rules. Operation is subject to the following two conditions:
  - (1) This device may not cause harmful interference, and
  - (2) this device must accept any interference received, including interference that may cause undesired operation.

This equipment has been tested and found to comply with the limits for a Class B digital device, pursuant to part 15 of the FCC Rules. These limits are designed to provide reasonable protection against harmful interference in a residential installation. This equipment generates, uses and can radiate radio frequency energy and, if not installed and used in accordance with the instructions, may cause harmful interference to radio communications. However, there is no guarantee that interference will not occur in a particular installation. If this equipment does cause harmful interference to radio or television reception, which can be determined by turning the equipment off and on, the user is encouraged to try to correct the interference by one or more of the following measures:

- Reorient or relocate the receiving antenna.
- Increase the separation between the equipment and receiver.
- Connect the equipment into an outlet on a circuit different from that to which the receiver is connected.
- Consult the dealer or an experienced radio/TV technician for help.
- Changes or modifications not approved by the party responsible for compliance could void user's authority to operate the equipment.

# Buttons and Functions

Before you begin using your new air conditioner, make sure to familiarize yourself with its remote control. The following is a brief introduction to the remote control itself. For instructions on how to operate your air conditioner, refer to the **How to Use Basic Functions** section of this manual.

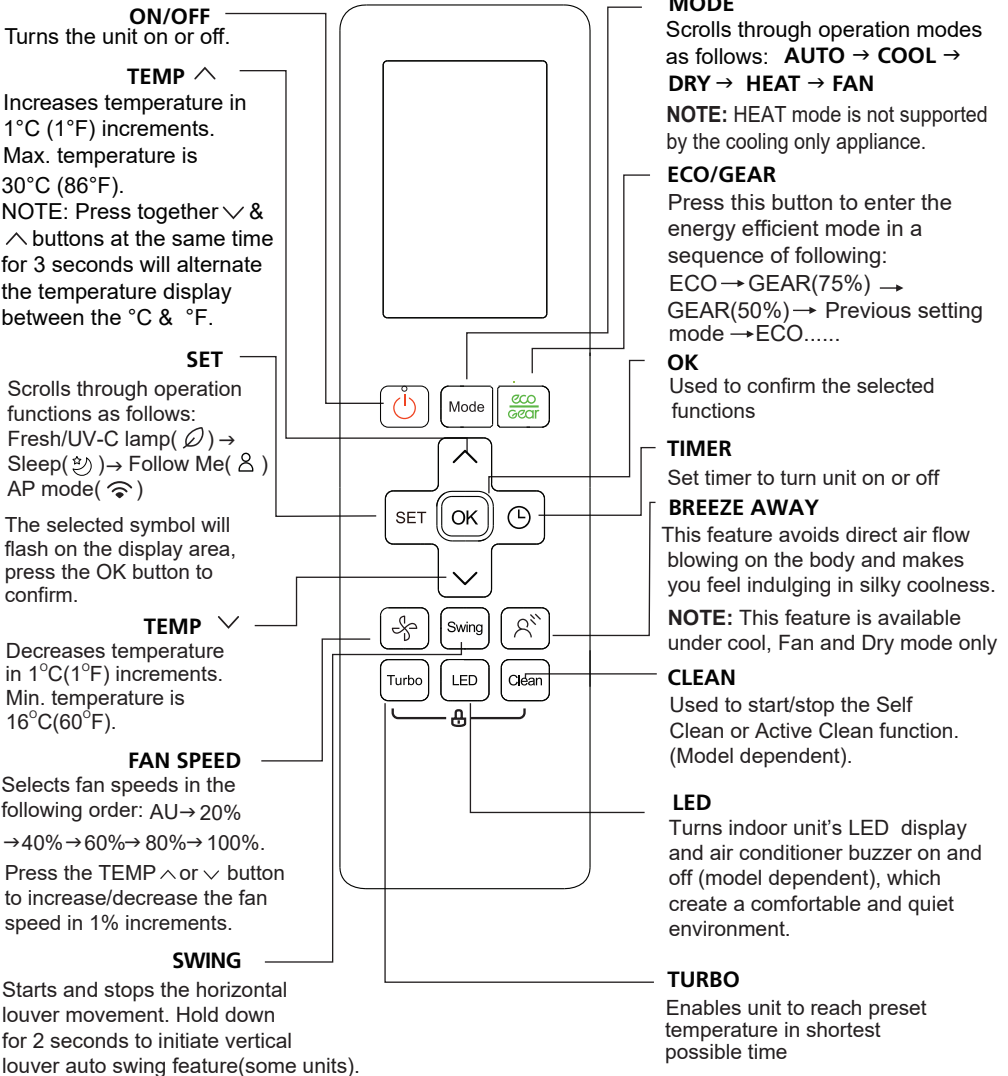

**Model:** RG10A2(F2S/H2S/G2S/K2S)/BGEFU1, RG10Y2(F2S/H2S/G2S/K2S/S2S)/BGEF  
 RG10A10(F2S/G2S/H2S/K2S)/BGEF(20-28°C/68-82°F)  
 RG10A(F2S/H2S/G2S/K2S/S2S/L2S)/BGEF, RG10A(F2S/H2S/G2S/K2S)/BGEFU1  
 RG10A2(P2S)/BGEF( Fresh feature is not available)  
 RG10A2(F2S/H2S/G2S/K2S)/BGCEFU1, RG10A2(F2S/H2S/G2S/K2S)/BGCEF  
 (Cooling only models, AUTO mode and HEAT mode are not available)

**ON/OFF**  
Turns the unit on or off.

**TEMP**  $\wedge$   
Increases temperature in 1°C (1°F) increments. Max. temperature is 30°C (86°F).  
**NOTE:** Press together  $\vee$  &  $\wedge$  buttons at the same time for 3 seconds will alternate the temperature display between the °C & °F.

**SET**  
Scrolls through operation functions as follows:  
Breeze Away (🌀) → Sleep (🌙) → Follow Me (👤) → AP mode (📶) → Breeze Away ...

The selected symbol will flash on the display area, press OK button to confirm.

**TEMP**  $\vee$   
Decreases temperature in 1°C(1°F) increments. Min. temperature is 16°C(60°F).

**FAN SPEED**  
Selects fan speeds in the following order: AU→20% → 40%→60%→80%→100%.  
Press the TEMP  $\wedge$  or  $\vee$  button to increase/decrease the fan speed in 1% increments.

**SWING**  
Starts and stops the horizontal louver movement. Hold down for 2 seconds to initiate vertical louver auto swing feature(some units).

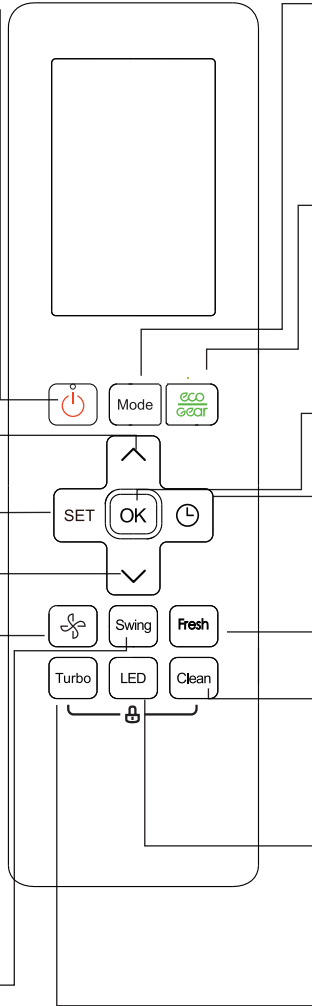

**MODE**  
Scrolls through operation modes as follows: **AUTO** → **COOL** → **DRY** → **HEAT** → **FAN**  
**NOTE:** HEAT mode is not supported by the cooling only appliance.

**ECO/GEAR**  
Press this button to enter the energy efficient mode in a sequence of following:  
ECO → GEAR(75%) → GEAR(50%) → Previous setting mode → ECO.....

**OK**  
Used to confirm the selected functions

**TIMER**  
Set timer to turn unit on or off

**FRESH**  
Press to start/stop the Fresh or UV-C lamp feature(model dependent), or both features(if any) at the same time.

**CLEAN**  
Used to start/stop the Self Clean or Active Clean function. (Model dependent).

**LED**  
Turns indoor unit's LED display and air conditioner buzzer on and off (model dependent), which create a comfortable and quiet environment.

**TURBO**  
Enables unit to reach preset temperature in shortest possible time

**Model: RG10A1(F2S/H2S/G2S/K2S/L2S)/BGEF**

# Remote Screen Indicators

Information are displayed when the remote controller is power up.

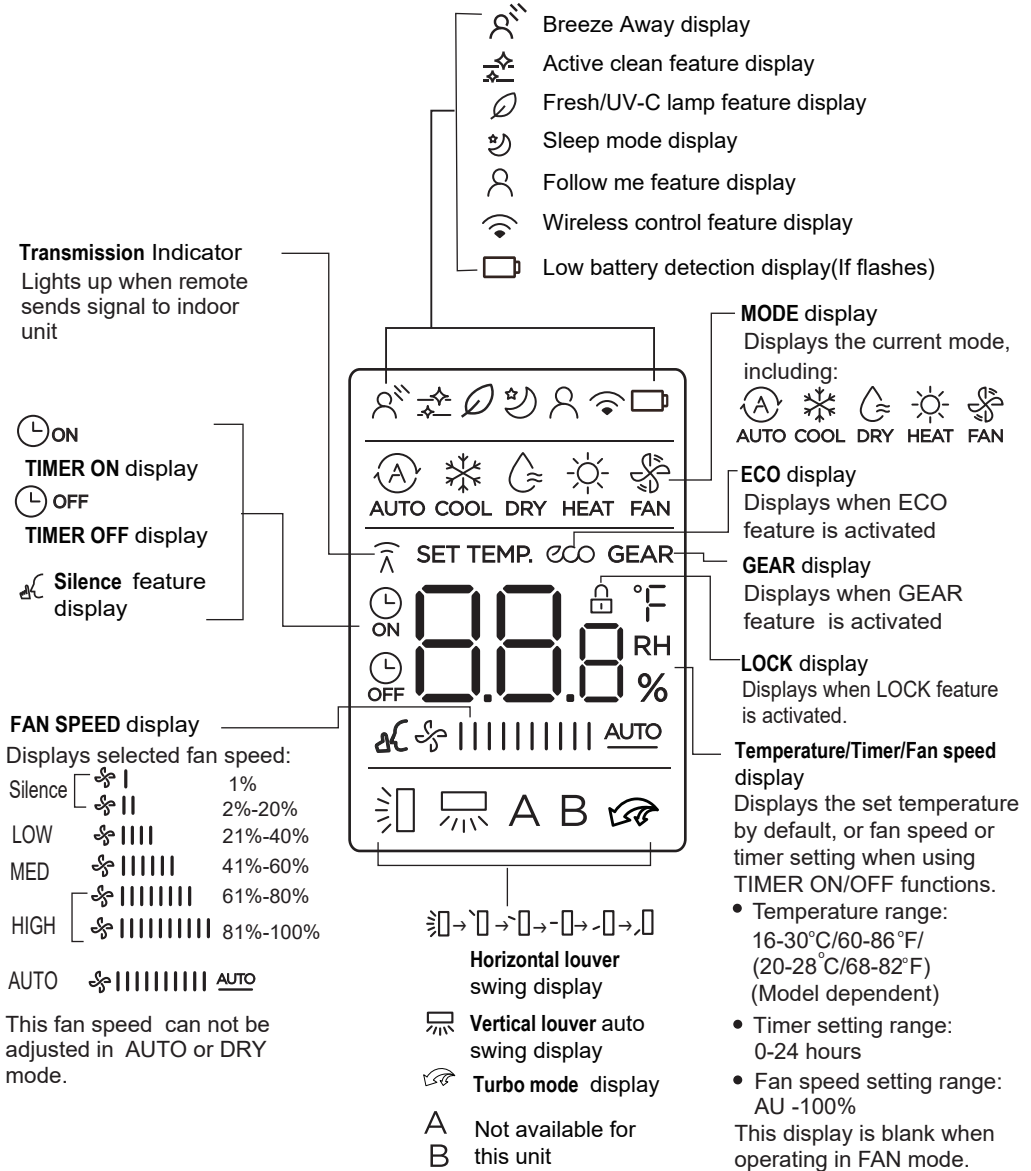

**Note:**

All indicators shown in the figure are for the purpose of clear presentation. But during the actual operation, only the relative function signs are shown on the display window.



# How to Use Basic Functions

## Basic operation

**ATTENTION!** Before operation, please ensure the unit is plugged in and power is available.

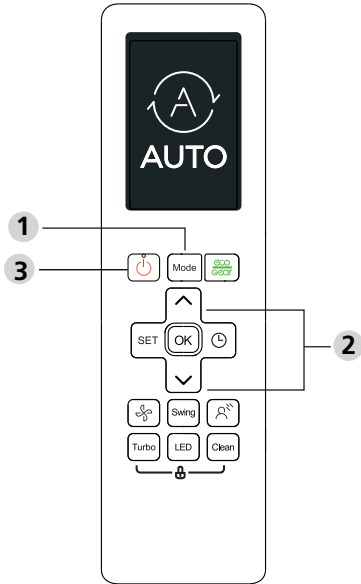

## SETTING TEMPERATURE

The operating temperature range for units is 16-30°C (60-86°F)/20-28°C(68-82°F). You can increase or decrease the set temperature in 1°C (1°F) increments.

## AUTO Mode

In AUTO mode, the unit will automatically select the COOL, FAN or HEAT operation based on the set temperature.

1. Press the **MODE** button to select **AUTO**.
2. Set your desired temperature using the **TEMP**  $\wedge$  or **TEMP**  $\vee$  button.
3. Press the **ON/OFF** button to start the unit.

**NOTE:** FAN SPEED can't be set in AUTO mode.

## COOL Mode

1. Press the **MODE** button to select **COOL** mode.
2. Set your desired temperature using the **TEMP**  $\wedge$  or **TEMP**  $\vee$  button.
3. Press **FAN** button to select the fan speed in a range of AU-100%.
4. Press the **ON/OFF** button to start the unit.

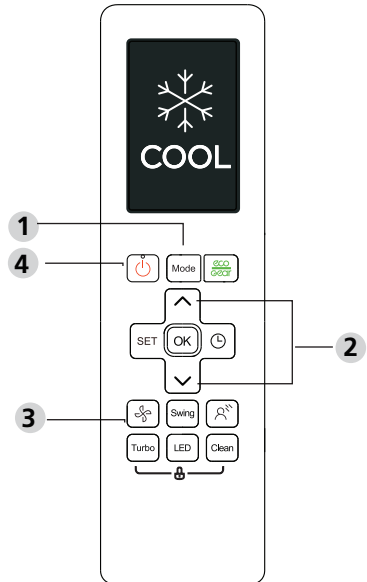

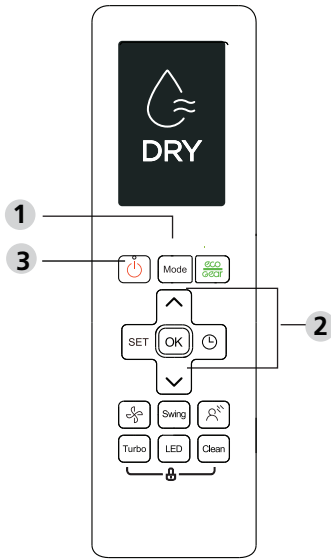

### DRY Mode (dehumidifying)

1. Press the **MODE** button to select **DRY**.
2. Set your desired temperature using the **TEMP ^** or **TEMP v** button.
3. Press the **ON/OFF** button to start the unit.

**NOTE:**FAN SPEED cannot be changed in DRY mode.

### FAN Mode

1. Press the **MODE** button to select **FAN** mode.
2. Press **FAN** button to select the fan speed in a range of AU-100%.
3. Press the **ON/OFF** button to start the unit.

**NOTE:**You can't set temperature in FAN mode. As a result, your remote control's LCD screen will not display temperature.

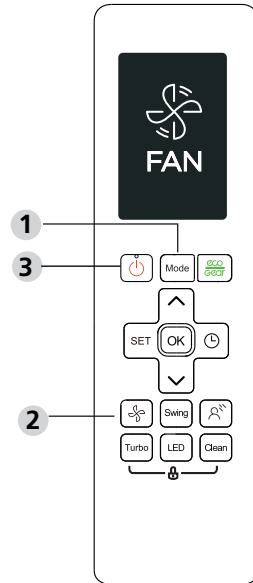

### HEAT Mode

1. Press the **MODE** button to select **HEAT** mode.
2. Set your desired temperature using the **TEMP ^** or **TEMP v** button.
3. Press **FAN** button to select the fan speed in a range of AU-100%.
4. Press the **ON/OFF** button to start the unit.

**NOTE:** As outdoor temperature drops, the performance of your unit's HEAT function may be affected. In such instances, we recommend using this air conditioner in conjunction with other heating appliances.

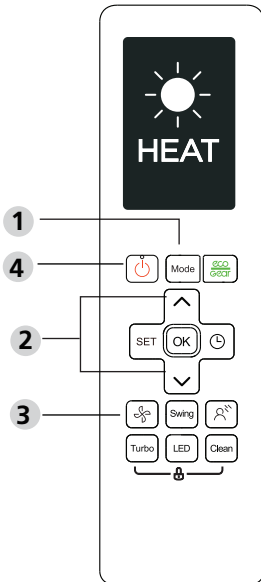

## Setting the TIMER

**TIMER ON/OFF** - Set the amount of time after which the unit will automatically turn on/off.

### TIMER ON setting

Press **TIMER** button to initiate the ON time sequence.



Press **Temp. up** or **down** button for for multiple times to set the desired time to turn on the unit.



Point remote to unit and wait 1sec, the **TIMER ON** will be activated.



### TIMER OFF setting

Press **TIMER** button to initiate the OFF time sequence.



Press **Temp. up** or **down** button for for multiple times to set the desired time to turn off the unit.



Point remote to unit and wait 1sec, the **TIMER OFF** will be activated.



#### NOTE:

- When setting the **TIMER ON** or **TIMER OFF**, the time will increase by 30 minutes increments with each press, up to 10 hours. After 10 hours and up to 24, it will increase in 1 hour increments. (For example, press 5 times to get 2.5h, and press 10 times to get 5h.) The timer will revert to 0.0 after 24.
- Cancel either function by setting its timer to 0.0h.

### TIMER ON & OFF setting(example)

Keep in mind that the time periods you set for both functions refer to hours after the current time.

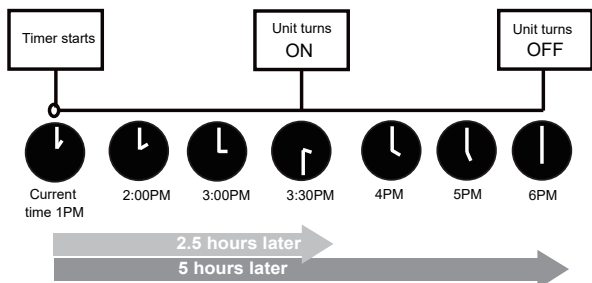
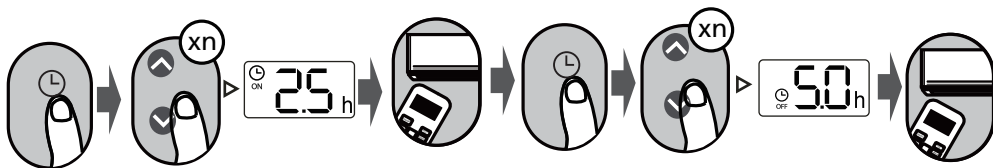

Example: If current timer is 1:00PM, to set the timer as above steps, the unit will turn on 2.5h later (3:30PM) and turn off at 6:00PM.

# How to Use Advanced Functions

## Swing function

Press Swing button

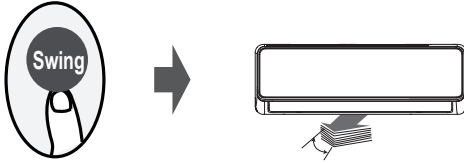

The horizontal louver will swing up and down automatically when pressing Swing button. Press again to make it stop.

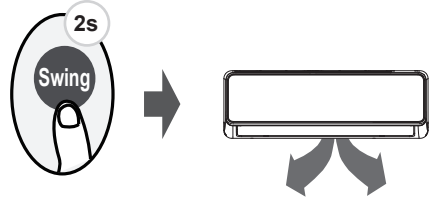

Keep pressing this button more than 2 seconds, the vertical louver swing function is activated. (some units)

## Airflow direction

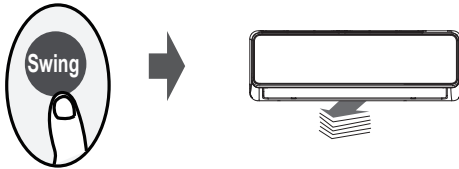

If continue to press the SWING button, five different airflow directions can be set. The louver can be move at a certain range each time you press the button. Press the button until the direction you prefer is reached.

**NOTE:** When the unit is off, press and hold **MODE** and **SWING** buttons together for one second, the louver will open for a certain angle, which makes it very convenient for cleaning. Press and hold **MODE** and **SWING** buttons together for one second to reset the louver(some units).

## LED DISPLAY

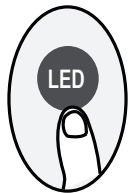

Press LED button

Press this button to turn on and turn off the display on the indoor unit.

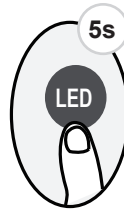

Press this button more than 5 seconds(some units)

Keep pressing this button more than 5 seconds, the indoor unit will display the actual room temperature. Press more than 5 seconds again will revert back to display the setting temperature.

## LOCK function

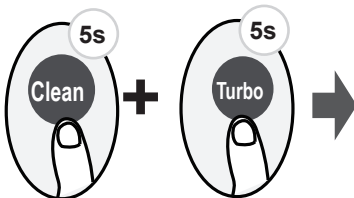

Press together **Clean** button and **Turbo** button at the same time more than 5 seconds to activate Lock function. All buttons will not response except pressing these two buttons for two seconds again to disable locking.

## ECO/GEAR function



Press this button to enter the energy efficient mode in a sequence of following:

ECO → GEAR(75%) → GEAR(50%) → Previous setting mode → ECO.....

Note: This function is only available under COOL mode.

### ECO operation:

Under cooling mode, press this button, the remote controller will adjust the temperature automatically to 24°C/75°F, fan speed of Auto to save energy (only when the set temperature is less than 24°C/75°F). If the set temperature is above 24°C/75°F, press the ECO button, the fan speed will change to Auto, the set temperature will remain unchanged.

### NOTE:

Pressing the ECO/GEAR button, or modifying the mode or adjusting the set temperature to less than 24°C/75°F will stop ECO operation.

Under ECO operation, the set temperature should be 24°C/75°F or above, it may result in insufficient cooling. If you feel uncomfortable, just press the ECO button again to stop it.

### GEAR operation:

Press the ECO/GEAR button to enter the GEAR operation as following:  
75%(up to 75% electrical energy consumption)



50%(up to 50% electrical energy consumption)



Previous setting mode.

## TURBO Function

Press Turbo button



When you select Turbo feature in COOL mode, the unit will blow cool air with strongest wind setting to jump-start the cooling process.

When you select Turbo feature in HEAT mode, the unit will blow heat air with strongest wind setting to jump-start the heating process (some units). For units with Electric heat elements, the Electric HEATER will activate and jump-start the heating process.

## Silence function



Keep pressing Fan button for more than 2 seconds to activate/disable Silence function(some units).

Due to low frequency operation of compressor, it may result in insufficient cooling and heating capacity. Press ON/OFF, Mode, Sleep, Turbo or Clean button while operating will cancel silence function.

## FP function



The unit will operate at high fan speed (while compressor on) with temperature automatically set to 8°C/46°F.

**Note:** This function is for heat pump air conditioner only.

Press this button 2 times during one second under HEAT Mode and setting temperature of 16°C/60°F or 20°C/68°F(for models RG10A10(F2S/H2S/G2S/K2S)/BGEF) to activate FP function. Press On/Off, Sleep, Mode, Fan and Temp. button while operating will cancel this function.

## CLEAN function

Press Clean button to active self clean or active clean function(Model dependent )



### Active clean function:

The Active Clean Technology washes away dust, mold, and grease that may cause odors when it adheres to the heat exchanger by automatically freezing and then rapidly thawing the frost. When this function is turned on, the indoor unit display window appears "CL", after 20 to 45 or 130(model dependent) minutes, the unit will turn off automatically and cancel CLEAN function.

### Self clean function:

Airborne bacteria can grow in the moisture that condenses around heat exchanger in the unit. With regular use, most of this moisture is evaporated from the unit. By pressing the CLEAN button, your unit will clean itself automatically. After cleaning, the unit will turn off automatically. Pressing the CLEAN button mid-cycle will cancel the operation and turn off the unit. You can use CLEAN as often as you like.

**Note:** You can only activate this function in COOL or DRY mode.

## SET function

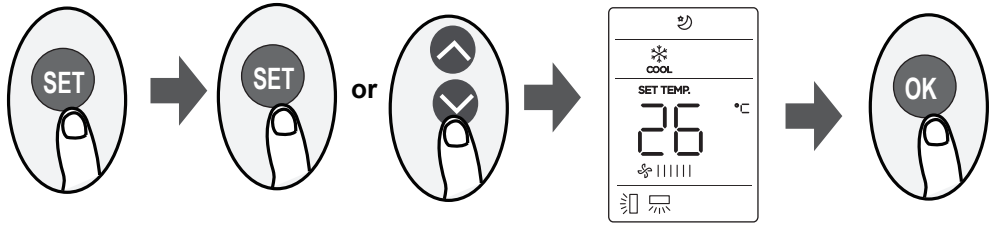

- Press the SET button to enter the function setting, then press SET button or TEMP▼ or TEMP▲ button to select the desired function. The selected symbol will flash on the display area, press the OK button to confirm.
- To cancel the selected function, just perform the same procedures as above.
- Press the SET button to scroll through operation functions as follows:  
Breeze Away\* (🌀) → Fresh/UV-C lamp\* (🌿) → Sleep (🌙) → Follow Me (👤) → AP mode (📶)  
[\*]: If your remote controller has Breeze Away button or Fresh button, you can not use the SET button to select the Breeze Away or Fresh/UV-C lamp feature.

### Breeze Away function (🌀) (some units) :

This feature avoids direct air flow blowing on the body and makes you feel indulging in silky coolness.

**NOTE:** This feature is available under cool, Fan and Dry mode only.

### FRESH/UV-C lamp function (🌿) (some units) :

When this function is selected, the Ionizer or UV-C lamp(model dependent) will be activated. If has both features, these two features will be activated at the same time. This function will help to purify the air in the room.

### Sleep function (🌙) :

The SLEEP function is used to decrease energy use while you sleep (and don't need the same temperature settings to stay comfortable). This function can only be activated via remote control.

For the detail, see "sleep operation" in "USER'S MANUAL."

**Note:** The SLEEP function is not available in FAN or DRY mode.

### Follow me function (👤) :

The FOLLOW ME function enables the remote control to measure the temperature at its current location and send this signal to the air conditioner every 3 minutes interval. When using AUTO, COOL or HEAT modes, measuring ambient temperature from the remote control (instead of from the indoor unit itself) will enable the air conditioner to optimize the temperature around you and ensure maximum comfort.

**NOTE:** Press and hold Turbo button for seven seconds to start/stop memory feature of Follow Me function.

- If the memory feature is activated, "On" displays for 3 seconds on the screen.
- If the memory feature is stopped, "OF" displays for 3 seconds on the screen.
- While the memory feature is activated, press the ON/OFF button, shift the mode or power failure will not cancel the Follow me function.

### AP function (📶) (some units) :

Choose AP mode to do wireless network configuration. For some units, it doesn't work by pressing the SET button. To enter the AP mode, continuously press the LED button seven times in 10 seconds.

The design and specifications are subject to change without prior notice for product improvement. Consult with the sales agency or manufacturer for details.

**CR312-RG10A(F2S+UV)**