



Producator: **MIDEA -China**

Termostat pentru ventiloconvector

Model: KJRP-86A/BMFNKD-E
KJRP-86I/MFK-E

Cod Romstal: 81PC8001
81PC8002



MANUAL DE INSTALARE SI UTILIZARE

Revizia nr. 0 / februarie 2023

Nota: In manual se va citi termostat pentru ventiloconvector in loc de controler cu fir

Va multumim pentru achizitionarea acestui produs.

Inainte de a utiliza unitatea dumneavoastra, va rugam sa cititi acest manual cu atentie si pastrati-l pentru o consultare ulterioara.

- Acest manual ofera descrierea detaliata a masurilor de precautie de care trebuie sa tineti cont in timpul functionarii.
- Pentru a asigura serviceul corect al controlerului cu fir, va rugam sa cititi cu atentie acest manual inainte de utilizarea unitatii.
- Pentru o consultare ulterioara comoda, pastrati la indemana manualul.

CUPRINS

1. Procesul rapid de functionare
2. Caracteristici
3. Parametrii principali
4. Prezentarea generala
5. Setari de baza
6. Setare viteza ventilator
7. Setare timer
8. Setare blocare protectie copii
9. Afisare temperatura interior
10. Punere in functiune proiect
11. Instalare

1. Proces rapid de functionare



1.1. Functionare functie auxiliara

- Functia Timer

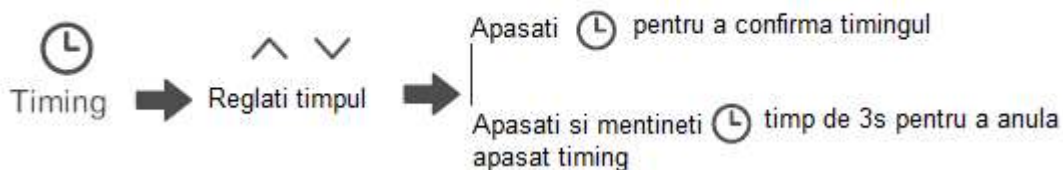

- Functia ECO



2. Caracteristici



Modbus (Nu este sustinuta daca nu este retea)



Regim de incalzire electrica auxiliara (Nu este sustinuta daca nu este retea)



Setare ECO



Funcția Timer



Blocare protectie pentru copii

3. Parametrii principali

| | |
|-------------------|--|
| Model | Cu retea: KJRP-86A/BMFNKD-E Fara retea: KJRP-86I/MFK-E |
| Tensiune nominala | 220-240V~, 50/60Hz |
| Curent nominal | Sarcina substantial rezistiva: Maxim 1A/putere, total: maxim 1A |
| Emperaura limita | De la -15°C la 43°C |
| Umiditate | ≤RH90% |
| Gradul de poluare | 2 |
| Tipul de actiune | 1B.U |

ATENȚIE

- Apelati la personalul calificat sa efectueze lucrari de instalare. Nu incercati sa instalati singur controlerul. Unitatea trebuie sa fie instalata de catre un operator de service profesionist.
- Inainte de a efectua curatarea, asigurati-va ca alimentarea electrica este intrerupta. Pentru a preveni electrocutarea nu utilizati apa pentru spalare.
- Pentru a preveni electrocutarea nu interveniti cu mainile ude.
- Nu utilizati pesticide, dezinfectante sau substante inflamabile direct pe conrollerul cu fir, deoarece acestea ar putea deteriora dispozitivul sau provoca incendii.
- Pentru a preveni electrocutarea nu scoateti panoul de comanda cu mainile goale.

4. Prezentare generala

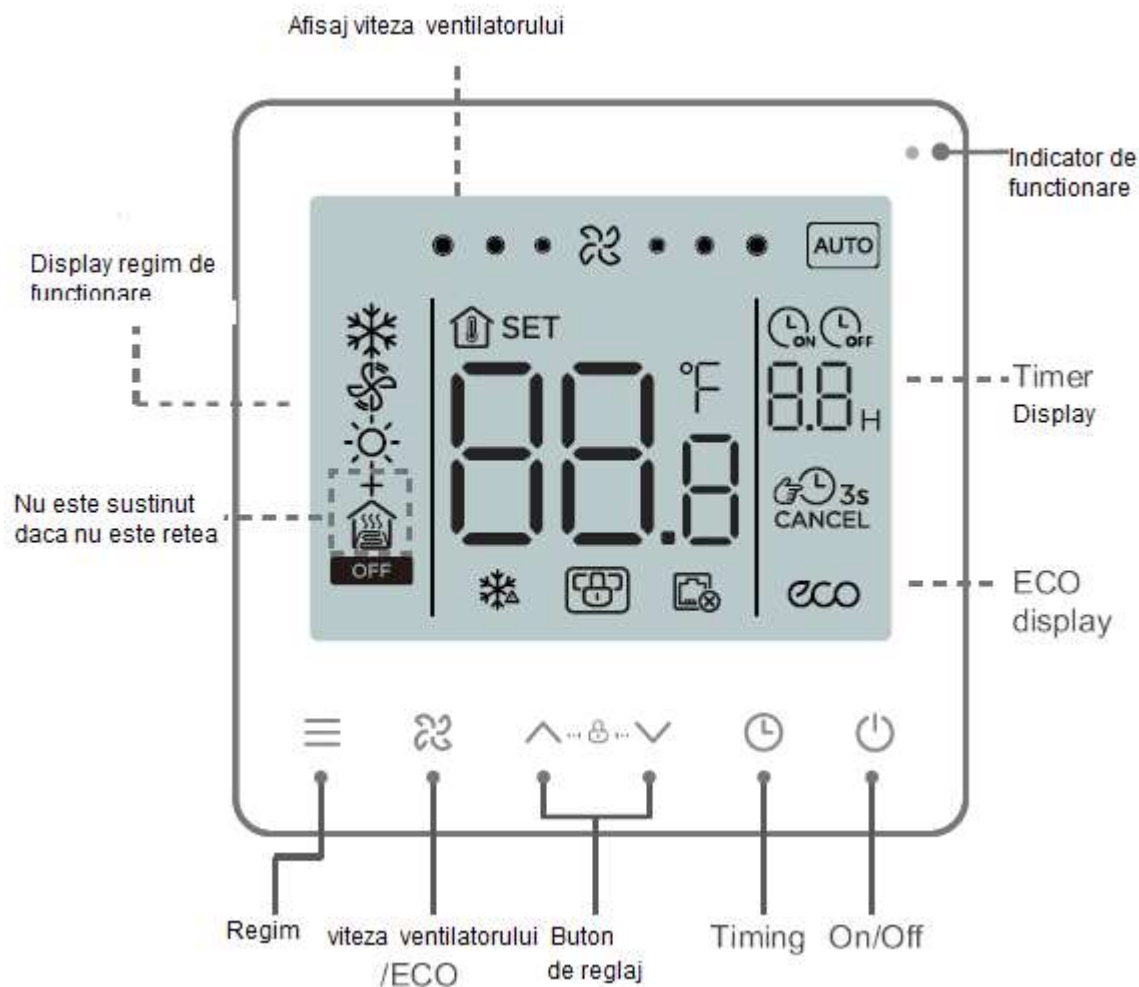





5. Setare de baza



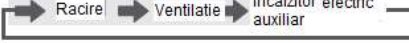
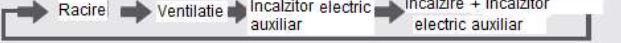

1 ON/OFF Apasati . LEDUL de functionare se aprinde si aparatul de aer conditionat incepe sa functioneze;

| | |
|---|--|
| <p>1 ON/OFF</p>  | <p>Apasati . LEDUL de functionare se aprinde si aparatul de aer conditionat incepe sa functioneze;</p> <p>Apasati din nou . LEDUL de functionare se stinge si aparatul de aer conditionat se opreste din functionare.</p> <p>OFF Iconita este afisata atunci cand aparatul de aer conditionat este oprit din functionare.</p> |
|---|--|

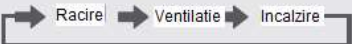

| | |
|----------------------------------|---|
| <p>2 selectare regim</p> | <p>Apasati tasta pentru a modifica regimul de functionare in conformitate cu comanda de mai jos:</p> |
|----------------------------------|---|

| | |
|---|---|
|  | <p>Sistemul cu doua-tevi racire si incalzire este modul setat la livrarea din fabricatie. Aceasta setare de functionare poate fi modificata in conformitate cu necesitatile actuale.</p> <p>Doar functionare in regim de racire pt sistemele in doua tevi si regimul racire-incalzire pt sistemele in doua tevi pot fi utilizate daca controlerul nu este in retea.</p> |
|---|---|

| Scenariu | Mod intrerupator |
|--|--|
| Doua-tevi racire |  |
| Doua-tevi racire si incalzire |  |
| Doua tevi racire+Incalzitor electric auxiliar |  |
| Doua tevi incalzire+Incalzitor electric auxiliar |  |
| Doua tevi racire si incalzire+Incalzitor electric auxiliar |  |
| Patru tevi |  |

| | |
|---|--|
| 3 Setare temperatura  | <p>Cu exceptia regimului de functionare in modul ventilatie, apasati  sau  pentru a seta temperatura interioara. Apasati si mentineti apasat butonul pentru a creste sau scadea continuu temperatura.</p> |
| 4 Setare ECO  | <p>Apasati si mentineti apasat butonul  timp de 2sec pentru a activa regimul ECO.</p> <p>Racire ECO: 26°C, viteza redusa a ventilatorului; Ventilatie ECO: viteza redusa a ventilatorului; Incalzire ECO: 18°C, viteza redusa a ventilatorului; Incalzitor auxiliar electric ECO: 18°C, viteza redusa a ventilatorului; Incalzire + Incalzitor auxiliar electric ECO: 18°C, viteza redusa a ventilatorului;</p> |

6. Setare viteza ventilator

| | |
|---|---|
| 1 Reglare viteza ventilator  | <p>Apasati  pentru a regla viteza ventilatorului, care poate fi setata la Mare, Normala, Redusa si Auto.</p> |
| |  |

ATENȚIE!

- După ce este setată viteza, este necesară o perioadă de timp pentru ca aparatul de aer condiționat să răspundă. Este normal dacă aparatul de aer condiționat nu răspunde imediat la setare.

7. Setarea timer

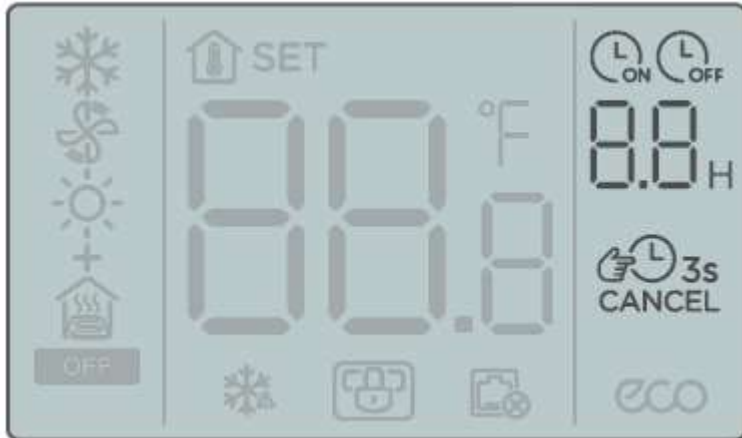

Setarea timerului activată:

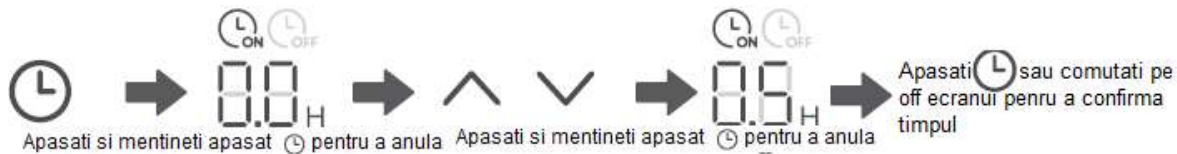

Setarea timerului dezactivată:



Anularea temporizării:

Apasati si mentineti apasat timp de 3s sau setati timerul pe 0.0 pentru a anula temporizarea.

ATENȚIE!

- Temporizat Off (oprit), poate fi setat când aparatul de aer condiționat este pornit și Temporizat On (pornit) poate fi setat când aparatul de aer condiționat este oprit.

8. Setare blocare de protectie pentru copii

1. Activare blocare de protectie pentru copii



Apasati si mentineti apasate cele 2 butoane timp de 1.5s

Activati blocarea de protectie la copii

Controllerul cu fir nu raspunde atunci cand butoanele sunt apasate si clipeste

2. Dezactivare blocare de protectie pentru copii



Apasati si mentineti apasate cele 2 butoane timp de 1.5s

Dezactivati blocarea de protectie la copii

9. Afisare temperatura interioara



- Temperatura interioara este afisata cand ecranul este stins.

10. Punere in functiune









10.1 Resetare la Setarile din fabricatie

- Atingeti si mentineti apasat tastele , si simultan timp de 5s, si controlerul cu fir va reporni cu parametrii sai resetati la valorile din fabricatie.

10.2 Afisare erori

- Cand senzorul se defecteaza, display-ul LCD afiseaza codul de eroare E1 in zona de afisare a temperaturii setate;
- Pe interfata de setare a parametrilor, display-ul LCD afiseaza pictograma cand nu se efectueaza comunicarea Modbus. Acesta intotdeauna se afiseaza daca nu este in retea;
- Notificati distribuitorul despre un cod de eroare. Nu dezamblati, modificati sau reparati aparatul de aer conditionat fara autorizatie.

10.3 Setarea parametrilor Temperaturii controlerului

- Parametrii pot fi setati cand unitatea este pornita sau oprita.
- Atingeti si mentineti apasat  si  timp de 3 secunde pentru a intra in interfata de setare a parametrilor.
- Dupa ce intrati in pagina pentru setarile parametrului, se afiseaza C0 in zona de afisare a temperaturii. Apasati  si  pentru a comuta pe Codul Parametrului: dupa ce selectati Codul Parametrului, apasati  pentru a salva parametrii. Apasati  si  pt. setarea parametrilor. Apasati  pentru a iesi din parametrii fara a salva parametrii.
- Daca nu se efectueaza nicio operatie timp de 60s, pagina va salva parametrii dumneavoastra si va inchide.
- Cand nu se afla in pagina de setare a parametrilor, controlerul cu fir nu poate comunica cu Modbus.

| Codul parametrului | Numele parametrului | Domeniul parametrilor | Valoare din fabricatie | Observatii |
|--------------------|-------------------------------------|--|------------------------|-------------------|
| C0 | Adresa controlerului cu fir | 01-32 | 01 | |
| C1 | Selectie doua-tevi / patru -tevi | 00: Doua-tevi racire si incalzire 01: Doua-tevi racire *02: Doua-tevi racire+Incalzitor electric auxiliar *03: Doua-tevi incalzire+Incalzitor electric auxiliar *04: Doua-tevi racire si incalzire+Incalzitor electric auxiliar *05: Patru tevi | | |
| C2 | Setare temperatura de racire ECO | 17°C la 30°C m/ 62°F la 86°F | 26°C/79°F | Pas de 0.5°C /1°F |
| C3 | Setare temperatura de incalzire ECO | De la 17°C la 30°C/de la 62°F la 86°F | 18°C/64°F | Pas de 0.5°C/ 1°F |
| C4 | Protectie antiinghet | 00:Off (oprit) 01:Start(pornit) | 00 | Pas de 0.5°C/1°F |

| Codul parametrului | Numele parametrului | Domeniul parametrilor | Valoare din fabricatie | Observatii |
|--------------------|--|----------------------------|------------------------|---------------|
| C5 | Setare temperatura de protectie antiinghet | 0°C la 20°C/ 32°F la 68 F° | 5°C/41 F° | Pas 0.5°C/1°F |
| C6 | *Setare rata Baud | 00:4800 01:9600 | 01 | |
| C7 | Celsius/Fareinheit | 00: 0°C 01: °F | 00 | |
| C8 | *Buton setare iluminat de fundal | 00:Off 01:On | 01 | |
| C9 | Limba | 00:chineză 01:Engleza | 01 | |
| C10 | Racire/Compensatie | -10°C la 10°C / | 0°C/0°F | Pas |

| | | | | |
|-----|--|---------------------------------|-----------|------------------|
| | temperatura ventilator | -18°F la 18°F | | 0.5°C/1°F |
| C11 | Incalzire/ temp. de compensatie incalzitor electric | -10°C la 10°C/ -18°F la 18°F | 0°C/0°F | Pas 0.5°C/1°F |
| C12 | Diferenta temperatura retur | 1, 2, 3 (°C) / 2, 4, 6 (°F) | 1°C / 2°F | |
| C13 | Ventilatorul mereu ON(pornit)/mereu off(oprit) (Dupa setarea temperaturii) | 00: Mereu ON 01: Mereu Off | 0 | |

Nota: " * " indica faptul ca functia nu este posibila daca nu este retea.

| Cod parametru | Nume parametru | Domeniun parametru | Valoare standard | Observatii |
|---------------|----------------------------|--|-------------------------|------------|
| C14 | Durata de evitare aer rece | 00: 0 secunde 05: 5 secunde 10: 10 secunde 15: 15 secunde 30: 30 secunde 60: 60 secunde 90: 90 secunde | 00 | |
| C15 | Versiune | | Read only (doar citire) | |

10.4 Modbus

- Rata de transmitere: 9600 bps; Lungime date: 8 bits; Stop bit: 1bit; Verificare bit: nicio verificare; Codul de transmitere: valoare hexazecimala (regim MODBUS RTU); Detectare eroare: CRC-16 (regim MODBUS RTU);
- Comunicare MODBUS adresa IP a unitatii slave(comandate): 1-32;
- Comanda = 03: Multi-inregistrare citeste instructiuni; Comanda = 06: Cu o singura inregistrare scrie instructiunile;
Comanda = 16: Multi-inregistrare scrie instructiunile;

| Comanda | Adresa inregistrata | Numele parametrului | Domeniul parametrului | Valoare din fabricatie |
|----------|---------------------|--------------------------------|---|------------------------|
| 03 | 1 | Versiune Nn. program termostat | 1~255 | |
| 03 | 2 | Temperatura camera | Celsius: -50~500; Fahrenheit:23~122 | |
| 03/06/16 | 3 | Regim curent ON/OFF | 0: OFF; 1:ON | |
| 03/06/16 | 4 | Setare actuala temperatura | 17°C~30°C/41°F~95°F | |
| 03/06/16 | 5 | Setare regim sistem | 0:Ventilatie; 1:Racire; 2:incalzire; Incalzitor electric auxiliar; 4: Incalzire+ Incalzitor electric auxiliar; | 0 |
| 03/06/16 | 6 | Setare viteza ventilator | 1:Redusa; 2:Medie; 3:Mare; | 4 |

| | | | | |
|----------|----|--|--|-----------|
| | | | 4:Auto | |
| 03/06/16 | 7 | Ventilatorul este mereu on/mereu off (Dupa setarea temperaturii) | 00: OFF; 01:ON | 0 |
| 03/06/16 | 8 | Selectati temperatura unitatii | 00: °C grade Celsius 01: °F grade Fahrenheit | 0 |
| 03/06/16 | 9 | Racire/compensarea temperaturii ventilatorului | -10°C ~ 10°C/ -18°F ~ 18°F | 0°C / 0°F |
| 03/06/16 | 10 | Compensarea temperaturii Incalzire/Incalzitor electric auxiliar | -10°C ~ 10°C/ -18°F ~ 18°F | 0°C / 0°F |
| 03/06/16 | 11 | Durata de evitare aer rece | 00: 0 secunde 05: 5 secunde 10: 10 secunde 15: 15 secunde 30: 30 secunde 60: 60 secunde 90: 90 secunde | 0 |
| 03/06/16 | 12 | Diferenta temperatura de retur | 1, 2, 3C (°C) / 2, 4, 6 (°F) | 1°C / 2°F |
| 03/06/16 | 13 | Comunicare Adresa IP (Modbus) | 01-32 | 1 |
| 03/06/16 | 14 | Daca este activata protectia anti-inghet | 00:OFF; 01:ON | 0 |
| 03/06/16 | 15 | Setare temperatura anti-inghet | 0°C~20°C / 32°F~68°F | 5°C/41°F |
| 03/06/16 | 16 | Control centralizat blocare | 00:OFF; 01:ON | 0 |
| 03/06/16 | 17 | Tipul sistemului | 00: doua-tevi racire si incalzire 01: doua-tevi racire 02: doua-tevi racire+Incalzitor electric auxiliar 03:doua-tevi incalzire + Incalzitor electric auxiliar 04: doua-tevi racire si incalzire +Incalzitor electric auxiliar 05: Patru tevi | |
| 03 | 18 | Revenire la setarile din fabricatie | 0: General; 1: Revenire la setarile din fabricatie | 0 |

| Comanda | Adresa inregistrata | Numele parametrului | Domeniul parametrului | Valoare din fabricatie |
|---------|---------------------|-----------------------------------|-----------------------|------------------------|
| 03 | 19 | Stare ventilator cu viteza mare | 00:OFF; 01:ON | 0 |
| 03 | 20 | Stare ventilator cu viteza medie | 00:OFF; 01:ON | 0 |
| 03 | 21 | Stare ventilator cu viteza redusa | 00:OFF; 01:ON | 0 |
| 03 | 22 | Starea vanei 1 | 00:OFF; 01:ON | 0 |
| 03 | 23 | Starea vanei 2 | 00:OFF; 01:ON | 0 |

ATENTIE!

- Intervalul minim a pachetului de date este 100ms. In cazul unor date excesive intr-un singur pachet de date, reglati corespunzator intervalul de timp.
- Metoda analizei numerice este diferita la sisteme diferite de masurare a temperaturii, unitati diferite de masura. In Celsius, valoarea de inregistrare este de zece ori mai mare decat temperatura actuala. Cand se seteaza valoarea de inregistrare, valoarea introdusa trebuie sa fie multiplu de 5; In Fahrenheit, valoarea de inregistrare este egala cu temperatura actuala, si nu exista nicio prevedere speciala pentru setarea valorii de inregistrare.

ATENTIE!

- Starea din fabricatie a vanei 1 si vanei 2 va depinde de starea sistemului.

11.Instalare

11.1 Masuri de precautie la instalare

- Pentru a asigura instalarea corecta, cititi sectiunea de "Instalare" din acest manual.
- Continutul furnizat aici include avertismentele, care contin informatii despre instructiunile de siguranta ce trebuie respectate.

ATENTIE!

- Distribuitorul local si service-ul local trebuie sa desemneze un operator calificat pentru a efectua instalarea.
- Nu dezasamblati si asamblati produsul fara a avea permisiunea.
- Schema conexiunilor electrice, trebuie sa fie compatibila pentru actualul controlerul cu fir.
- Utilizati cablurile specificate, si nu amplasati obiecte grele pe terminalele conexiunilor electrice.

- Accesorii pentru instalatii
Va rugam sa verificati daca aveti urmatoarele componente.

| Nr. | Nume | Cantitate | Observatii |
|-----|---------------------------------|-----------|--|
| 1 | Controler cu fir | 1 | |
| 2 | Suruburi cu cap Philips, M4x25 | 2 | Utilizat pentru a instala controlerul cu fir pe caseta electrica |
| 3 | Manual de Instalare & Utilizare | 1 | |
| 4 | Bara de suport din plastic | 2 | Utilizat pentru a instala controlerul cu fir pe caseta electrica |

Pregatiti urmatoarele componente pe teren:

| Nr. | Nume | Cantitate | Observatii |
|-----|--|-----------|---|
| 1 | Caseta de instalare (tip caseta) | 1 | Specificatii generale referitoare la caseta de instalare, care este ingropata in perete |
| 2 | Cablu ecranat cu 3 fire | 1 | RVVP-0.5 mm ² x3, ingropat in perete (fara retea, fara pregatire) |
| 3 | Cablu de control (cu cabluri de nul si faza) | 1 | 1.5mm ² x7, ingropat in perete |
| 4 | Surubelnita mica cu tesitura | 1 | Utilizat pentru a instala suruburi cu cap tesit si pentru a indeparta capacul de jos al controlerului cu cablu. |

11.2 Dimensiunile produsului (mm)

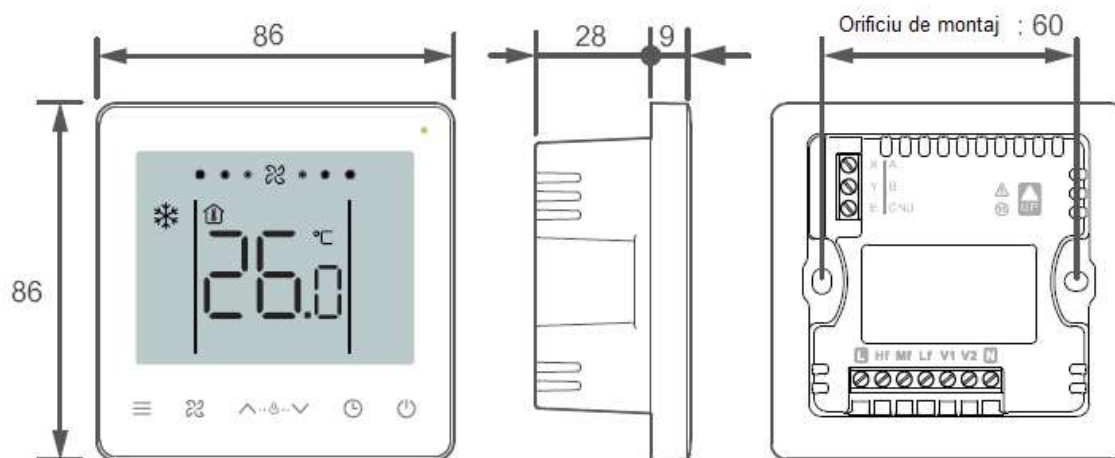

11.3 Metoda de instalare

1. Indepartati capacul din spate al controlerului: introduceti o surubelnita cu cap tesit in regleta de jos a controlerului cu fir, si rotiti in directia indicata, pentru a indeparta capacul posterior. Indepartati cablul plat care conecteaza partea frontala cu cea posterioara a PCB si indepartati capacul frontal al controlerului cu fir.

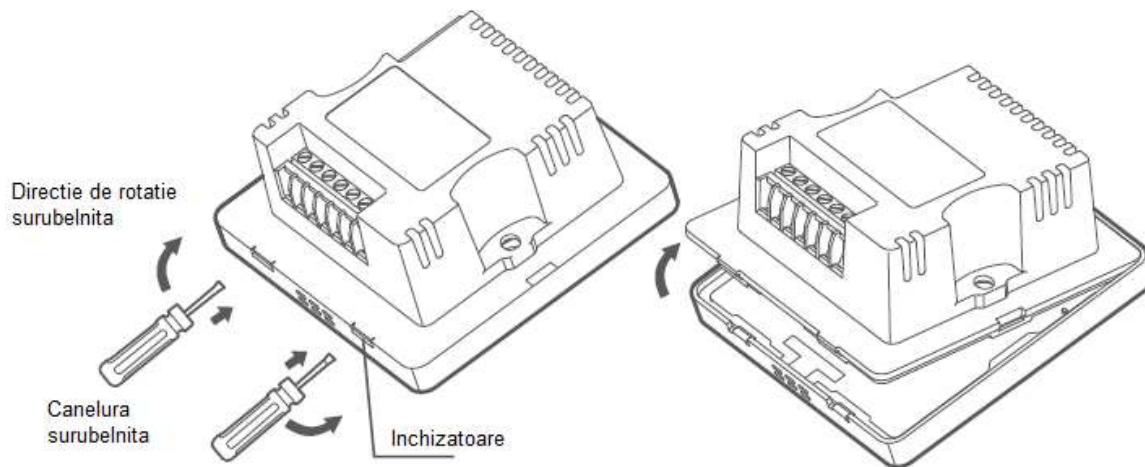

2. Instalati barele de suport: Reglati lungimea celor doua suporturi din plastic furnizate ca accesorii. Asigurati-va ca carcasa posteriora a controlerului cu fir este la acelasi nivel cu peretele atunci cand este instalata prin intermediul unui surub amplasat in cutia de instalare (tip caseta).

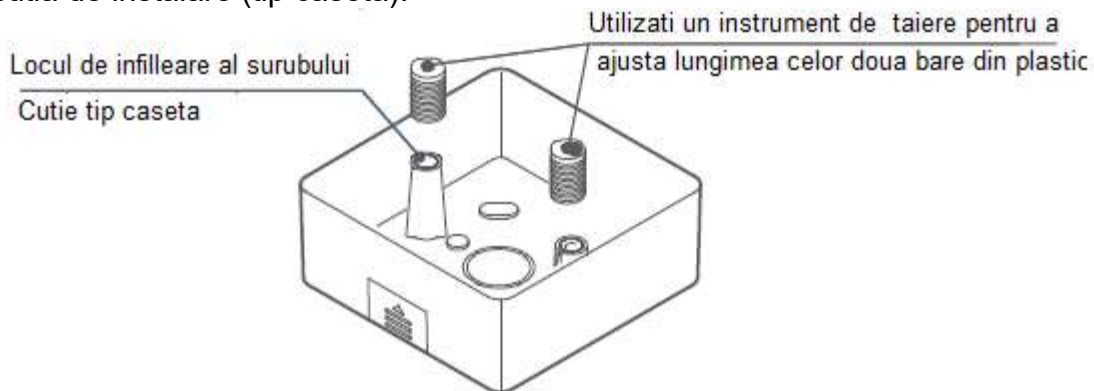

3. Conexiunea cablurilor: Conectati cablurile in conformitate cu urmatoarea schema a conexiunilor electrice.

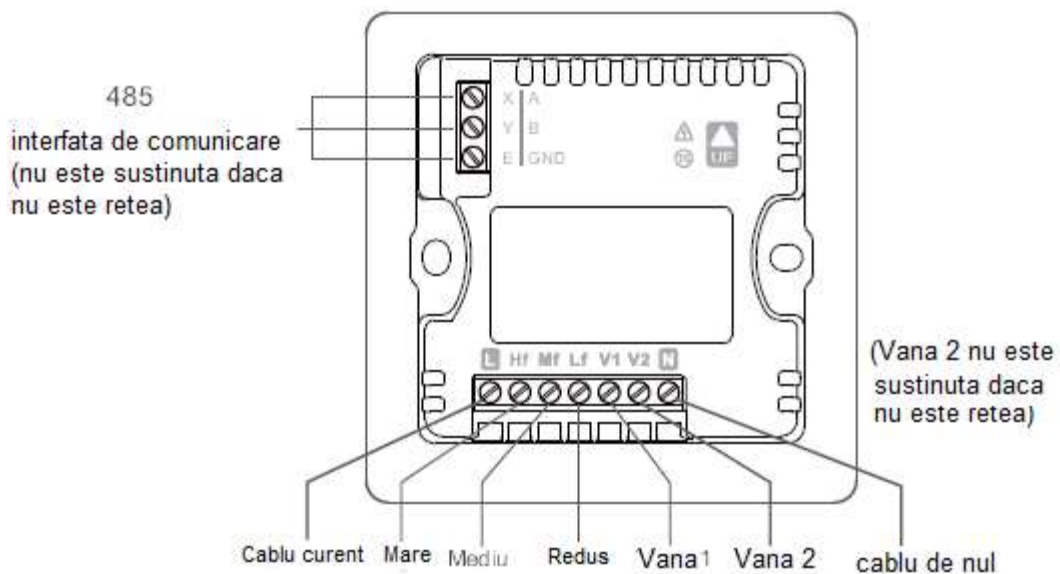



- Acest produs trebuie sa fie instalat de catre un tehnician specializat. Nu conectati cablurile cand unitatea este activa.
- Nu conectati nulul si faza la terminalele X/Y/E. In caz contrar, controlerul cu fir va fi ars.

AVERTISMENT

- Verificati conexiunile inainte de a alimenta unitatea. Conexiunile gresite ar putea deteriora controlerul cu fir.

Instalare si schema conexiunilor electrice

Doua-tevi racire/racire si incalzire
(cu retea/fara retea)

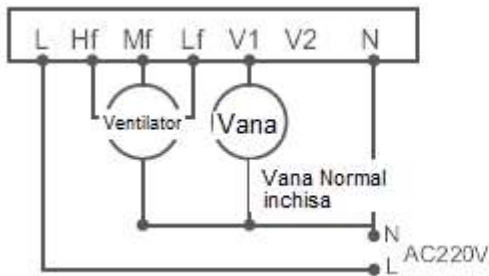

Doua tevi racire/racire si incalzire
(cu retea)

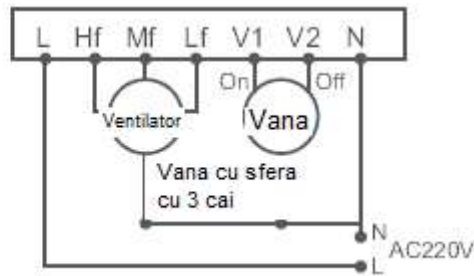

Doua-tevi racire/racire si incalzire
(cu retea)

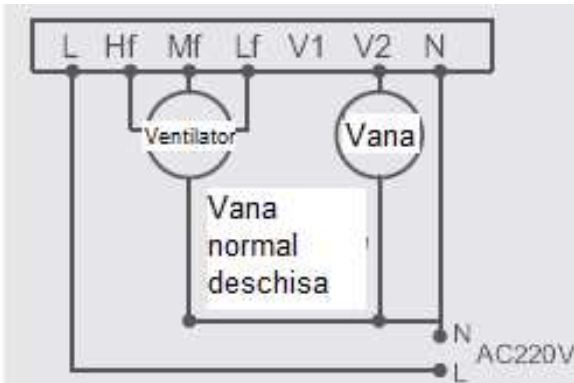

Doua-tevi incalzire + Incalzitor electric auxiliar
Doua-tevi racire + Incalzitor electric auxiliar
Doua-tevi racire si incalzire + Incalzitor electric auxiliar (cu retea)

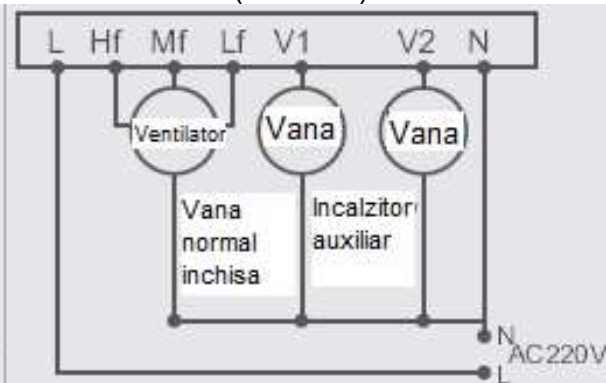

Cu patru-tevi (cu retea)

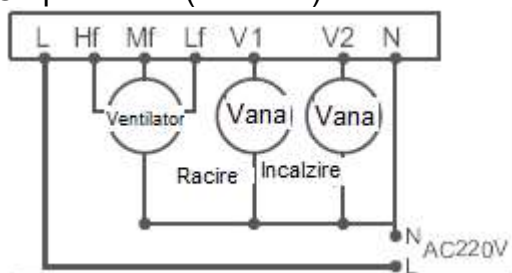

4. Introduceți cablul în carcasa din spatele casetei de instalare (tip caseta). Utilizați șuruburile pentru a fixa carcasa posterioară a controlerului cu fir pe caseta de instalare (tip caseta); conectați cablul plat care face legătura între PCB frontal și posterior.

AVERTISMENT

- Nu strângeți în mod excesiv șuruburile, în caz contrar carcasa controlerului cu fir se poate deforma și nu poate fi amplasată la nivel cu suprafața peretelui, ceea ce îngreunează instalarea sau instalarea nu este executată în condiții de siguranță.
5. Fixați carcasa frontală a controlerului cu fir pe carcasa posterioară conform indicațiilor din figura.

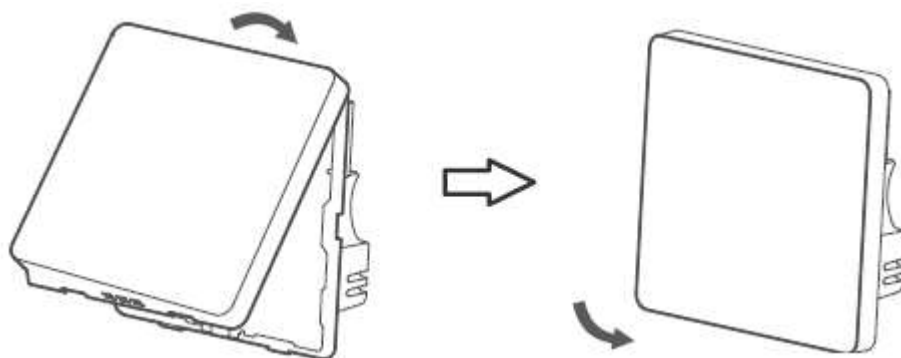

Mai întâi fixați terminațiile din partea de sus ale carcasei frontale și posterioare ale controlerului cu fir.

Apoi fixați capetele/terminațiile din partea de jos ale carcasei frontale și posterioare ale controlerului cu fir.

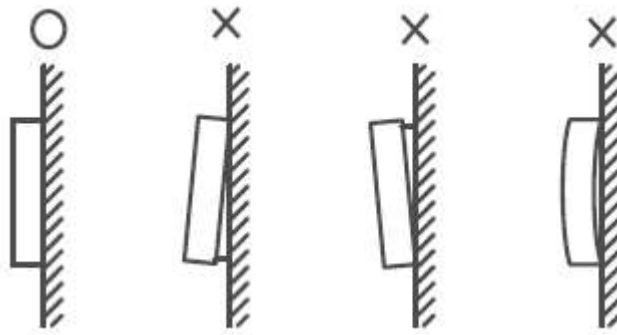

AVERTISMENT 

- Asigurați-vă că nu este prins nici un cablu, când sunt fixate carcusele frontale și posterioare.
- Carcusele frontale și posterioare trebuie instalate corect. În caz contrar, carcusele frontale și posterioare s-ar putea slăbi și ar cădea.

Colectivul de redactare a cărții tehnice:

Traducere:

Iuliana BELEGANTE

Tehnoredactare:

Iuliana BELEGANTE