

evoplus⁺ V3.0

ISTRUZIONI PER L'INSTALLAZIONE E LA MANUTENZIONE
INSTRUCTIONS FOR INSTALLATION AND MAINTENANCE

INSTRUCCIONES PARA LA INSTALACIÓN Y EL MANTENIMIENTO
INSTALLATIONS - OCH UNDERHÅLLSANVISNING

INSTRUCTIONS POUR L'INSTALLATION ET LA MAINTENANCE
INSTRUCTIES VOOR INGEBRUIKNAME EN ONDERHOUD

INSTRUCTIUNI DE INSTALARE SI INTRETINERE
INSTALLATIONSANWEISUNG UND WARTUNG

INSTRUKCJA MONTAŻU I KONSERWACJI
ΟΔΗΓΙΕΣ ΓΙΑ ΤΗΝ ΕΓΚΑΤΑΣΤΑΣΗ ΚΑΙ ΤΗ ΣΥΝΤΗΡΗΣΗ

NÁVOD NA POUŽITÍ A ÚDRŽBU
NÁVOD NA INŠTALÁCIU A ÚDRŽBU

MONTAJ VE BAKIM İÇİN BİLGİLER
UZSTĀDĪŠANAS UN TEHNISKĀS APKOPEŠ ROKASGRĀMATA

MONTAVIMO IR TECHNINĖS PRIEŽIŪROS INSTRUKCIJOS
INSTRUÇÕES PARA A INSTALAÇÃO

РУКОВОДСТВО ПО МОНТАЖУ И ТЕХНИЧЕСКОМУ ОБСЛУЖИВАНИЮ
ASENNUS- JA HUOLTO-OHJEET

NAVODILA ZA VGRADNJO IN UPORABO
ИНСТРУКЦИЈА ЗА ИНСТАЛИРАНЕ И ОБСЛУЖБАНЕ

HASZNÁLATI ÚTMUTATÓ A BEÁLLÍTÁSHOZ ÉS KARBANTARTÁSHOZ
КЕРІВНИЦТВО З МОНТАЖУ ТА ТЕХНІЧНОГО ОБСЛУГОВУВАННЯ

تعليمات التركيب والصيانة

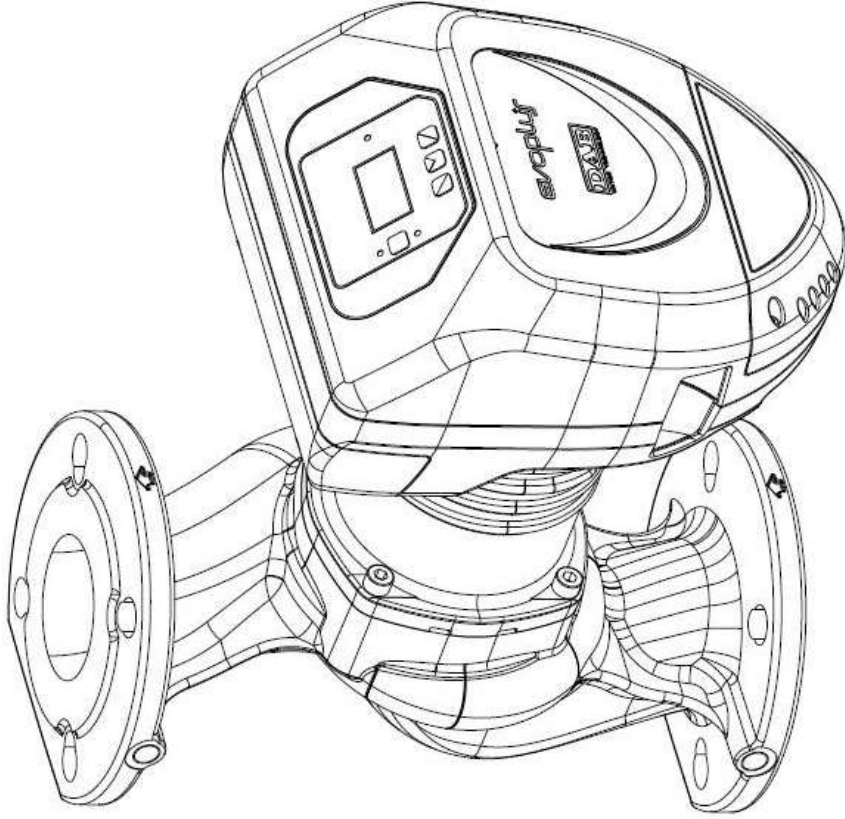

B 120/220.32 M	B 120/220.32 SAN M	D 120/220.32 M
B 40/220.40 M		D 40/220.40 M
B 60/220.40 M		D 60/220.40 M
B 80/220.40 M		D 80/220.40 M
B 100/220.40 M		D 100/220.40 M
B 120/250.40 M	B 120/250.40 SAN M	D 120/250.40 M
B 150/250.40 M	B 150/250.40 SAN M	D 150/250.40 M
B 180/250.40 M	B 180/250.40 SAN M	D 180/250.40 M
B 40/240.50 M		D 40/240.50 M
B 60/240.50 M		D 60/240.50 M
B 80/240.50 M		D 80/240.50 M
B 100/280.50 M	B 100/280.50 SAN M	D 100/280.50 M
B 120/280.50 M	B 120/280.50 SAN M	D 120/280.50 M
B 150/280.50 M	B 150/280.50 SAN M	D 150/280.50 M
B 180/280.50 M	B 180/280.50 SAN M	D 180/280.50 M
B 40/340.65 M	B 40/340.65 SAN M	D 40/340.65 M
B 60/340.65 M	B 60/340.65 SAN M	D 60/340.65 M
B 80/340.65 M	B 80/340.65 SAN M	D 80/340.65 M
B 100/340.65 M	B 100/340.65 SAN M	D 100/340.65 M
B 120/340.65 M	B 120/340.65 SAN M	D 120/340.65 M
B 150/340.65 M	B 150/340.65 SAN M	D 150/340.65 M
B 40/360.80 M		D 40/360.80 M
B 60/360.80 M		D 60/360.80 M
B 80/360.80 M		D 80/360.80 M
B 100/360.80 M		D 100/360.80 M
B 120/360.80 M		D 120/360.80 M
B 40/450.100 M		D 40/450.100 M
B 60/450.100 M		D 60/450.100 M

B 80/450.100 M	D 80/450.100 M
B 100/450.100 M	D 100/450.100 M
B 120/450.100 M	D 120/450.100 M

ITALIANO	pag.	1	TÜRÇE	say	149
ENGLISH	page	13	LATVIEŠU	lpp.	161
ESPAÑOL	pág	25	LIETUVIŠKAI	psl.	173
SVENSKA	sid	37	PORTUGUÊS	pág	185
FRANÇAIS	page	49	РУССКИЙ	стр.	197
NEDERLANDS	blad	61	SUOMI	sivu	210
ROMANA	pag.	74	SLOVENŠČINA	str.	222
DEUTSCH	Seite	86	БЪЛГАРСКИ	Стр.	235
POLSKI	strona	99	MAGYAR	Old.	247
ΕΛΛΗΝΙΚΑ	Σελίδα	112	УКРАЇНСЬКА	стр.	260
ČESKY	strana	125	DANSK	side.	273
SLOVENSKÝ JAZYK	str.	137	285	الصفحة	بيبة العرّ

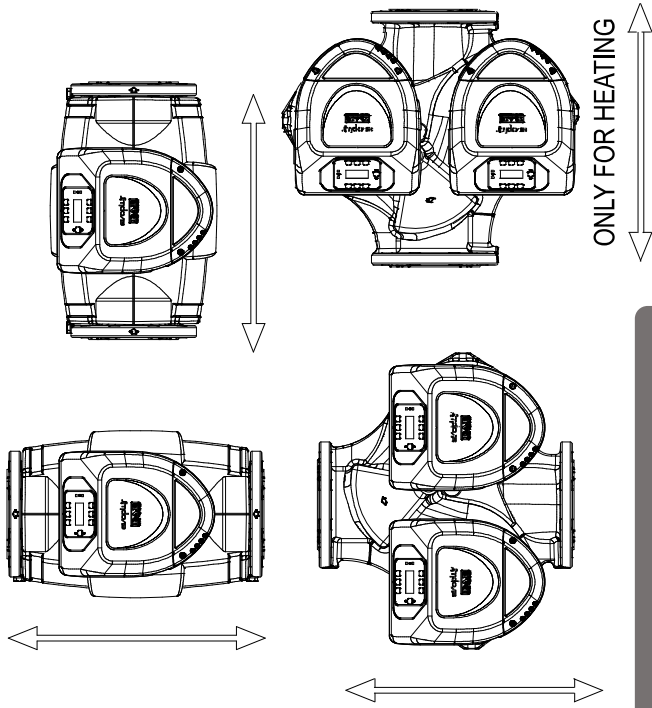

Figure 1: Assembly position

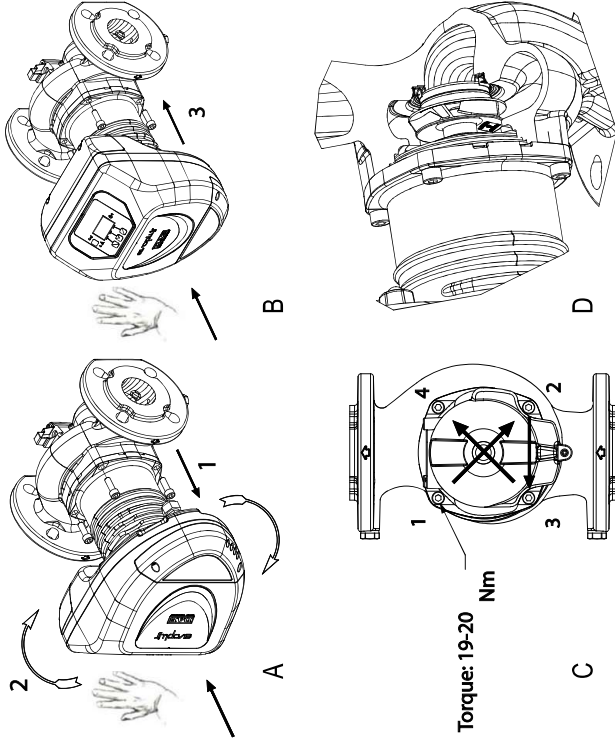

Figure 2: Instructions for motor head assembly

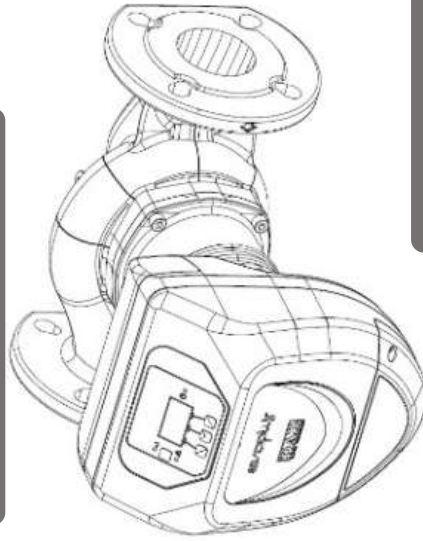

Figure 3: Installation on horizontal pipes

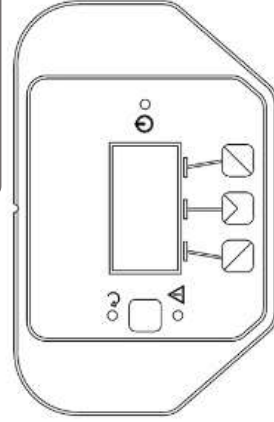

Figure 10: Control panel

EVOPPLUS	Hmax [m]	Qmax [m3/h]	EVOPPLUS	Hmax [m]	Qmax [m3/h]
B 120/220.32 M - B 120/220.32 SAN M*	12.0	17.01	D 120/220.32 M	12.0	30.62
B 40/220.40 M	4.0	12.18	D 40/220.40 M	4.0	21.91
B 60/220.40 M	6.0	15.69	D 60/220.40 M	6.0	28.24
B 80/220.40 M	8.0	18.58	D 80/220.40 M	8.0	33.44
B 100/220.40 M	10.0	20.64	D 100/220.40 M	10.0	37.15
B 120/250.40 M - B 120/250.40 SAN M*	12.0	23.48	D 120/250.40 M	12.0	42.26
B 150/250.40 M - B 150/250.40 SAN M*	15.0	25.65	D 150/250.40 M	15.0	46.17
B 180/250.40 M - B 180/250.40 SAN M*	18.0	25.65	D 180/250.40 M	18.0	46.17
B 40/240.50 M	4.0	20.27	D 40/240.50 M	4.0	36.49
B 60/240.50 M	6.0	25.20	D 60/240.50 M	6.0	45.36
B 80/240.50 M	8.0	27.51	D 80/240.50 M	8.0	49.52
B 100/280.50 M - B 100/280.50 SAN M*	10.0	30.08	D 100/280.50 M	10.0	54.14
B 120/280.50 M - B 120/280.50 SAN M*	12.0	32.98	D 120/280.50 M	12.0	59.36
B 150/280.50 M - B 150/280.50 SAN M*	15.0	35.02	D 150/280.50 M	15.0	63.04
B 180/280.50 M - B 180/280.50 SAN M*	18.0	37.02	D 180/280.50 M	18.0	66.64
B 40/340.65 M - B 40/340.65 SAN M*	4.0	27.90	D 40/340.65 M	4.0	50.22
B 60/340.65 M - B 60/340.65 SAN M*	6.0	34.47	D 60/340.65 M	6.0	62.05
B 80/340.65 M - B 80/340.65 SAN M*	8.0	38.30	D 80/340.65 M	8.0	68.94
B 100/340.65 M - B 100/340.65 SAN M*	10.0	41.71	D 100/340.65 M	10.0	75.08
B 120/340.65 M - B 120/340.65 SAN M*	12.0	44.63	D 120/340.65 M	12.0	80.33
B 150/340.65 M - B 150/340.65 SAN M*	15.0	53.44	D 150/340.65 M	15.0	96.19
B 40/360.80 M	4.0	37.30	D 40/360.80 M	4.0	67.14
B 60/360.80 M	6.0	43.54	D 60/360.80 M	6.0	78.37
B 80/360.80 M	8.0	42.84	D 80/360.80 M	8.0	77.11
B 100/360.80 M	10.0	49.02	D 100/360.80 M	10.0	88.24
B 120/360.80 M	12.0	58.12	D 120/360.80 M	12.0	104.62
B 40/450.100 M	4.0	45.29	D 40/450.100 M	4.0	81.52
B 60/450.100 M	6.0	50.77	D 60/450.100 M	6.0	91.39
B 80/450.100 M	8.0	56.85	D 80/450.100 M	8.0	102.33
B 100/450.100 M	10.0	61.60	D 100/450.100 M	10.0	110.88
B 120/450.100 M	12.0	63.73	D 120/450.100 M	12.0	114.71

*This circulator is suitable for drinking water only.

Table: Maximum head (Hmax) and maximum flow rate (Qmax) of EVOPPLUS circulators

Table: Energy Efficiency Index - EEI

EOPLUS B 120/220.32 M	0,22	EOPLUS B 60/340.65 M	0,20	EOPLUS D 40/220.40 M	0,23	EOPLUS D 80/340.65 M	0,21
EOPLUS B 40/220.40 M	0,23	EOPLUS B 80/340.65 M	0,19	EOPLUS D 60/220.40 M	0,23	EOPLUS D 100/340.65 M	0,20
EOPLUS B 60/220.40 M	0,23	EOPLUS B 100/340.65 M	0,18	EOPLUS D 80/220.40 M	0,23	EOPLUS D 120/340.65 M	0,20
EOPLUS B 80/220.40 M	0,21	EOPLUS B 120/340.65 M	0,18	EOPLUS D 100/220.40 M	0,23	EOPLUS D 150/340.65 M	0,20
EOPLUS B 100/220.40 M	0,20	EOPLUS B 150/340.65 M	0,18	EOPLUS D 120/250.40 M	0,23	EOPLUS D 40/360.80 M	0,20
EOPLUS B 120/250.40 M	0,20	EOPLUS B 40/360.80 M	0,19	EOPLUS D 150/250.40 M	0,23	EOPLUS D 60/360.80 M	0,20
EOPLUS B 150/250.40 M	0,20	EOPLUS B 60/360.80 M	0,20	EOPLUS D 180/250.40 M	0,23	EOPLUS D 80/360.80 M	0,20
EOPLUS B 180/250.40 M	0,20	EOPLUS B 80/360.80 M	0,20	EOPLUS D 40/240.50 M	0,23	EOPLUS D 100/360.80 M	0,19
EOPLUS B 40/240.50 M	0,23	EOPLUS B 100/360.80 M	0,19	EOPLUS D 60/240.50 M	0,22	EOPLUS D 120/360.80 M	0,19
EOPLUS B 60/240.50 M	0,21	EOPLUS B 120/360.80 M	0,19	EOPLUS D 80/240.50 M	0,22	EOPLUS D 40/450.100 M	0,19
EOPLUS B 80/240.50 M	0,21	EOPLUS B 40/450.100 M	0,19	EOPLUS D 100/280.50 M	0,22	EOPLUS D 60/450.100 M	0,19
EOPLUS B 100/280.50 M	0,20	EOPLUS B 60/450.100 M	0,18	EOPLUS D 120/280.50 M	0,22	EOPLUS D 80/450.100 M	0,20
EOPLUS B 120/280.50 M	0,19	EOPLUS B 80/450.100 M	0,18	EOPLUS D 150/280.50 M	0,21	EOPLUS D 100/450.100 M	0,20
EOPLUS B 150/280.50 M	0,19	EOPLUS B 100/450.100 M	0,19	EOPLUS D 180/280.50 M	0,21	EOPLUS D 120/450.100 M	0,20
EOPLUS B 180/280.50 M	0,19	EOPLUS B 120/450.100 M	0,19	EOPLUS D 40/340.65 M	0,21		
EOPLUS B 40/340.65 M	0,21	EOPLUS D 120/220.32 M	0,22	EOPLUS D 60/340.65 M	0,21		

The benchmark for the most efficient circulators is $EEI \leq 0,20$

INDICE	
1. Atenționări Speciale	75
2. Lichide pompate	75
3. Compatibilitate Electromagnetică (EMC)	75
4. Gestiune	75
4.1. Almacenaje.....	75
4.2. Transporte.....	75
4.3. Peso.....	75
5. Instalare	75
5.1. Instalarea și Intreținerea Circulatorului.....	75
5.2. Rotația Cap motoarelor.....	76
5.3. Valva de Nu Retur.....	76
6. Conexiuni electrice	76
6.1. Conexiune De Alimentare.....	77
6.2. Conexiuni Electrice Intrări, Ieșiri și MODBUS.....	77
6.2.1. Intrări Digitale.....	77
6.2.2. MODBUS și LON Bus.....	78
6.2.3. Intrare Analogică și PWM.....	78
6.2.4. Ieșiri.....	79
6.3. Conexiuni Pentru Sisteme Gemelare.....	79
7. Pornire	79
8. Funcțiuni	80
8.1. Moduri de Reglare.....	80
8.1.1. Reglare cu Presiune Diferențială Proporțională.....	80
8.1.2. Reglare cu Presiune Diferențială Constantă.....	80
8.1.3. Reglare cu curba constantă.....	80
8.1.4. Reglare cu Presiune Diferențială Constantă și Proporțională in Funcție de Temperatura Apei.....	80
9. Panoul De Control	81
9.1. Display Grafic.....	81
9.2. Butoane De Navigare.....	81
9.3. Lumini de Semnalare.....	81
10. Meniu	81
11. Setări De Fabrică	84
12. Tipuri De Alarme	84
13. Condiție De Eroare Și Resetare	85
INDICE FIGURI	
Figura 1: Poziția de montare.....	1A
Figura 2: Instrucțiuni de montare capete motor.....	1A
Figura 3: Instalare pe tubaturi orizontale.....	1A
Figura 4: Conexiuni electrice (față).....	76
Figura 5: Conexiuni electrice (spate).....	76
Figura 6: Cutie cu borne extractibilă de alimentare.....	77
Figura 7: Cutie cu borne extractibilă 13 poli intrări digitale și MODBUS.....	77
Figura 8: Cutie cu borne extractibilă 13 poli intrări 0-10V și PWM.....	78
Figura 9: Cutie cu borne extractibilă 6 poli - exemplu de conectare ieșiri.....	79
Figura 10: Panou de control.....	1A
INDICE TABELE	
Tabelul 1: Conexiuni electrice.....	77
Tabelul 2: Intrări digitale IN1 și IN2.....	77
Tabelul 3: Terminale RS_485 MODBUS.....	78
Tabelul 4: Ieșiri OUT1 și OUT2.....	79
Tabelul 5: Caracteristicile contactelor de ieșire.....	79
Tabelul 6: Setări de fabrică.....	84
Tabelul 7: Lista alarme.....	85
Table: Maximum head (Hmax) and maximum flow rate (Qmax) of EVOPLUS circulators	2A
Table: Energy Efficiency Index - EEI	2A

1. ATENȚIONĂRI SPECIALE



Verificați că produsul nu a avut daune cauzate de transport sau de magazinaj. Controlați dacă carcasa exterioară este intactă și în condiții perfecte.



Înainte de a interveni la partea electrică sau mecanică a instalației tăiați mereu tensiunea electrică. Așteptați stingerea semnalelor luminoase pe panoul de control înainte de a porni aparatul. Condensatorul circuitului intermediar în continuu rămâne încărcat cu tensiune periculoasă de mare chiar și după deconectarea de la tensiunea electrică.

Sunt admise doar conexiuni de rețea ferm cablate. Aparatul trebuie să fie împământat (IEC 536 clasa 1, NEC și alte standarde în chestiune).



Bornele de rețea și bornele motor pot transporta tensiune periculoasă și la motorul oprit.



Dacă cablul de alimentare este deteriorat, acesta trebuie înlocuit de către serviciul de asistență tehnică sau de către personalul calificat, pentru prevenirea oricărui risc.

2. LICHIDE POMPATE

Mașina este proiectată și construită pentru a pompa apă, fără substanțe explozive și particule solide sau fibre, cu densitatea egală cu 1000 Kg/m³, vâscozitate cinematică egală cu 1mm²/s și lichide neagresive din punct de vedere chimic. Se poate utiliza glicol etilenic într-un procent de maxim 30%.

3. COMPATIBILITATE ELECTROMAGNETICĂ (EMC)

Circulatorii MCE respectă norma EN 61800-3, în categoria C2, pentru compatibilitate electromagnetică.

- Emisii electromagnetice - Ambient rezidențial (în unele cazuri pot fi necesare măsuri de izolare)
- Emisii conduse - Ambient rezidențial (în unele cazuri pot fi necesare măsuri de izolare).

4. GESTIUNE

4.1. Almacenaje

Toți circulatorii trebuie să fie înmagazinați în loc acoperit, uscat și cu umiditatea aerului dacă este posibil constantă, fără vibrații și praf. Sunt livrați în ambalajul original în care trebuie să rămână până în momentul instalării. Dacă nu este așa, închideți cu atenție gura de aspirare și trimitere.

4.2. Transporte

Evitați să supuneți produsele la lovituri și ciocniri inutile. Pentru a ridica și transporta circulatorul folosiți stivuitori utilizând paletul furnizat de serie (dacă există).

4.3. Peso

Autocolantul de pe ambalaj indică greutatea totală a circulatorului.

5. INSTALARE

Urmați cu atenție recomandările din acest capitol pentru a efectua instalații electrice, hidraulice și mecanice corecte.



Asigurați-vă că tensiunea și frecvența nominală ale circulatorului EVOPLUS corespund celei a rețelei de alimentare.

5.1. Instalarea și Intreținerea Circulatorului



Montați mereu circulatorul EVOPLUS cu arborele motor în poziție orizontală. Montați dispozitivul de control electronic în poziție verticală (a se vedea Figura 1).

- Circulatorul poate fi instalat în instalațiile de încălzire și climatizare atât pe tubatura de tur cât și pe cea de retur, săgeata imprimată pe corpul pompei indică direcția fluxului; la freccia stampata sul corpo pompa indica la direzione del flusso.
- Instalați pe cât posibil circulatorul deasupra nivelului minim al centralei, și cât mai departe de curbe, coturi și derivații.
- Pentru a facilita operațiunile de control și întreținere, instalați atât pe conducta de aspirație cât și pe cea de tur o valvă de interceptare.
- Înainte de a instala circulatorul, spălați bine instalația doar cu apă la 80°C. Așadar goliți complet instalația pentru a elimina orice substanță dăunătoare care ar fi intrat în circulație.

- Efectuați montarea astfel încât să evitați picături pe motor și pe dispozitivul de control electronic atât în faza de instalare cât și în faza de întreținere.
- Evitați să amestecați cu apa în circulație aditivi derivați din hidrocarburi și produse aromatice. Adăugarea antigelului, unde este necesar, se recomandă în măsură de maxim 30%.
- În caz de izolație (izolație termică) utilizați kitul corespunzător (dacă este furnizat în dotare) și asigurați-vă că orificiile de scurgere ale carcasei motorului nu sunt închise sau parțial blocate.
- Pentru a garanta maxima eficiență a instalației și o lungă viață a circulatorului se recomandă utilizarea filtrelor de noroi magnetice pentru a separa și a colecta eventuale impurități prezente în instalație (particule de nisip, particule de fier și nămol).



Nu izolați niciodată dispozitivul de control electronic.

- În caz de întreținere utilizați mereu un set de gamituri noi.

5.2. Rotația Cap motoarelor

În caz că instalarea este efectuată pe tubaturi așezate orizontal va fi necesar să efectuați o rotație de 90 grade a motorului cu dispozitivul electronic aferent pentru a menține gradul de protecție IP și pentru a permite utilizatorului interacționarea cu interfața grafică mai confortabilă (a se vedea Figura 2-3).



Înainte de a efectua rotația circulatorului, asigurați-vă că circulatorul a fost complet goit.

În cazul în care este necesară efectuarea unei rotații a capetelor motor, urmați cu atenție recomandările de mai jos pentru a face o instalare corectă:

1. Desurubați cele 4 șuruburi de fixare ale grupului motor la corpul pompei (figura A).
2. Rotiți grupul motor menținându-l în locul său de cuplare cu corpul pompă (figura A-B).
3. Odată rotit capul în poziția dorită, strângeți cele 4 șuruburi urmând tot o schemă cu „cruce” (figura C).

Dacă a fost îndepărtat grupul motor din locul său, accordați atenție maximă operației de montare, având grijă să îmbrucați complet rotorul în inelul plutitor înainte de a strânge

șuruburile de fixare (figura D). Dacă montarea a fost efectuată în mod corect, grupul motor se sprijină în totalitate pe corpul pompă.



O montare greșită poate dăuna rotorului, inducând un zgomot tipic de frecare la pornirea circulatorului.



Dispozitivul de control electronic trebuie să rămână mereu în poziție verticală!



Asigurați-vă că cablul de conectare al senzorului de presiune nu intră niciodată în contact cu carcasa motorului.

5.3. Valva de Nu Return

Dacă instalația este dotată cu o valvă de nu retur, asigurați-vă că presiunea minimă a circulatorului este mereu mai mare decât presiunea de închidere a valvei.

6. CONEXIUNI ELECTRICE

Conexiunile electrice trebuie să fie efectuate de către personal expert și calificat.

- Circulatorul nu cere nici o protecție externă a motorului.
- Controlați că tensiunea și frecvența de alimentare corespund valorilor indicate pe plăcuța date de identificare a circulatorului.



Figura 4: Conexiuni electrice (față)



Figura 5: Conexiuni electrice (spate)

Referire (Figura 4 și Figura 5)	Descriere
1	Cutie cu borne extractibilă pentru conectarea liniei de alimentare: 1x220-240 V, 50/60 Hz
2	LED auxiliar
3	LED prezintă tensiune înaltă
4	Conector de legătură pentru circulatorii gemeni
5	Conector de legătură pentru senzor de presiune și temperatură a lichidului (de serie)
6	Cutie cu borne extractibile 13 poli pentru conectarea intrărilor și sistemelor MODBUS
7	Cutie cu borne extractibile 6 poli pentru semnalizări de alarme și stare sistem

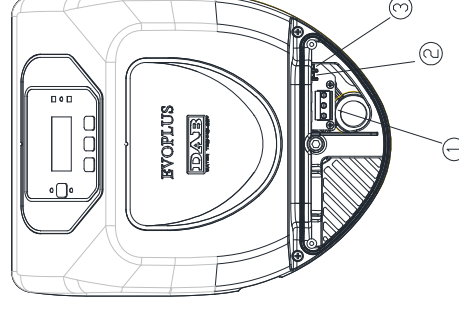
Tabelul 1: Conexiuni electrice

6.1. Conexiune De Alimentare

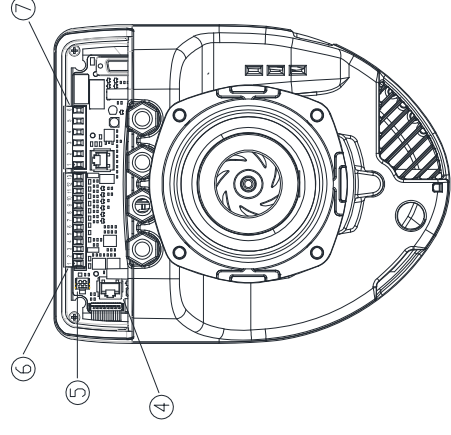

Figura 6: Cutie cu borne extractibilă de alimentare

Inainte de a alimenta circulatorul asigurați-vă că capacul panoului de control EVOPLUS este perfect închis!

6.2. Conexiuni Electrice Intrări, Ieșiri și MODBUS

Circulatorii EVOPLUS sunt dotați cu intrări digitale, analogice și ieșiri digitale în așa fel încât să se poată realiza câteva soluții de interfață cu instalații mai complexe.

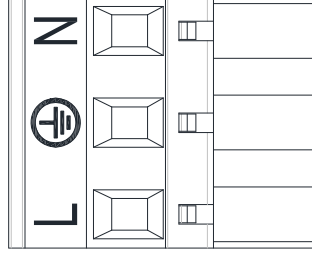
Pentru instalator va fi suficient să cableze contactele de intrare și de ieșire dorite și să configureze funcționalitățile respective după cum dorește (a se vedea par. 6.2.1 par. 6.2.2 par. 6.2.3 și par. 6.2.4).

6.2.1. Intrări Digitale



Figura 7: Cutie cu borne extractibilă 13 poli intrări digitale și MODBUS

Cu referire la Figura 7 intrările digitale disponibile sunt:

Intrare	Nr. borna	Tip Contact	Funcție asociată
IN1	12	Contact Curat	EXT: Dacă este activat de la panoul de control (a se vedea par. 12 Pagina 11.0 din meniul EVOPLUS) va fi posibilă comandarea pornirii și opririi pompei de la distanță.
	13		
IN2	10	Contact Curat	Economy: Dacă este activat de la panoul de control (a se vedea par. 12 Pagina 5.0 din meniul EVOPLUS) va fi posibilă activarea funcției de reducere a set-point-ului de la distanță.
	11		

Tabelul 2: Intrări digitale IN1 și IN2

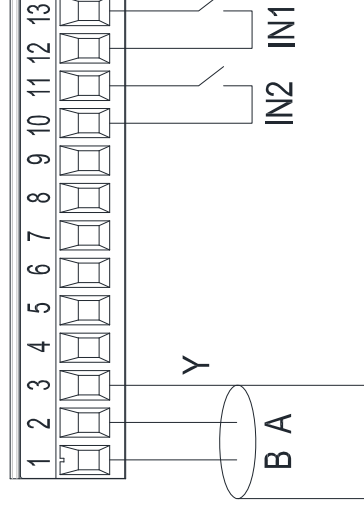
In cazul in care au fost activate funcțiile EXT și Economy de la panoul de control, comportamentul sistemului va fi următorul:

IN1	IN2	Stare Sistem
Deschis	Deschis	Pompa oprită
Deschis	Inchis	Pompa oprită
Inchis	Deschis	Pompa funcționează cu set-point-ul setat de utilizator
Inchis	Inchis	Pompa funcționează cu set-point redus

6.2.2. MODBUS și LON Bus

Circulatorii EVOPLUS pun la dispoziție o comunicare serială printr-o intrare RS-485. Comunicarea se realizează conform specificațiile MODBUS.

Cu MODBUS se pot seta parametri de funcționare a circulatorului de la distanță ca, de exemplu, presiunea diferențială dorită, influența temperaturii, modalitatea de reglare etc. In același timp circulatorul poate furniza informații importante despre starea sistemului.

Pentru conexiunile electrice faceți referire la Figura 6 și la Tabelul 3:

Terminale MODBUS	Nr. Borna	Descriere
A	2	Terminal neinversat (+)
B	1	Terminal inversat (-)
Y	3	GND

Tabelul 3: Terminale RS_485 MODBUS

Parametrii de configurare a comunicării MODBUS sunt disponibili in meniul avansat (a se vedea Par. 10). Circulatorii EVOPLUS vor avea posibilitatea de a comunica pe LON Bus prin dispozitive de interfață externe. Mai multe informații și detalii referitoare la interfața MODBUS și LON bus sunt disponibile și se pot descărca făcând clic [aici](#) sau încadrând codul QR de mai jos:



6.2.3. Intrare Analogică și PWM



Figura 8: Cutie cu borne extractibilă 13 poli: intrări 0-10V și PWM

In Figura 8 se prezintă diagrama de conexiune a semnalelor externe 0-10V și PWM. După cum se observă din figura, cele 2 semnale împărtășesc același terminale ale cutiei cu borne pentru care sunt reciproc exclusive. Dacă se dorește utilizarea unui semnal analogic de control va fi necesară stabilirea din meniu tipologia acestui semnal. (a se vedea par. 10). Mai multe informații și detalii referitoare la utilizarea intrării analogice și PWM sunt disponibile și se pot descărca făcând clic [aici](#) sau încadrând codul QR de mai jos:



6.2.4. Ieșiri

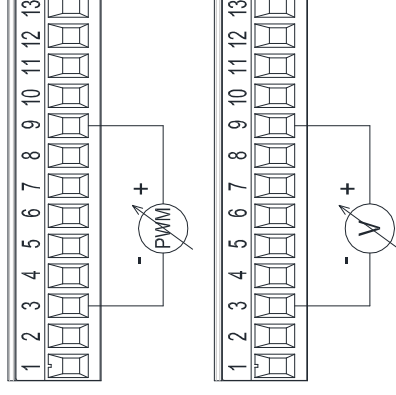

Figura 9: Cutie cu borne extractibile 6 poli exemplu de conectare ieșiri

Cu referire la Figura 9 intrările digitale disponibile sunt:

Ieșire	Nr. borna	Tip Contact	Funcție asociată
OUT1	1	NC	Prezența/Absența alarmelor în sistem
	2	COM	
	3	NO	
OUT2	4	NC	Pompa funcționează/ Pompa oprită
	5	COM	
	6	NO	

Tabelul 4: Ieșiri OUT1 și OUT2

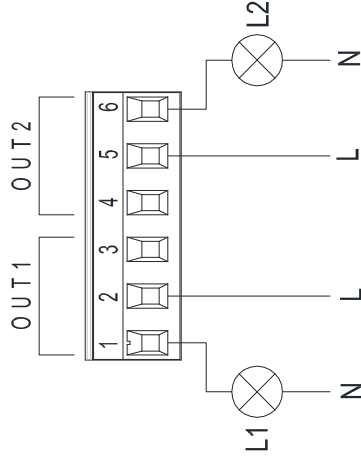
Ieșirile OUT1 și OUT2 sunt disponibile pe cutia cu borse extractibile cu 6 poli după cum se specifică în Tabelul 4 unde se prezintă și tipul de contact (NC = Inchis Normal, COM = Comun, NO = Deschis Normal).

Caracteristicile electrice ale contactelor sunt prezentate în Tabelul 5.

În exemplul prezentat în Figura 8 lumina L1 se aprinde când în sistem este prezentă o alarmă și se stinge când nu se întâlnește nici un fel de anomalie, în timp ce lumina L2 se aprinde când pompa este în funcțiune și se stinge când pompa este oprită.

Caracteristicile contactelor de ieșire	
Tensiune maximă suportabilă [V]	250
Curent maxim suportabil [A]	5 Cu sarcina rezistivă 2,5 Cu sarcina inductivă
Secțiune maximă a cablului acceptată [mm ²]	2,5

Tabelul 5: Caracteristicile contactelor de ieșire

6.3. Conexiuni Pentru Sisteme Gemelare

Pentru o funcționare corectă a sistemului gemelar este necesar ca toate conectările externe ale cutiei cu borne extractibile 13 poli să fie conectate în paralel între cei 2 EVOPLUS respectând numerotarea fiecărei borne.



7. PORNIRE

Toate operațiile de pornire trebuie efectuate cu capacul panoului de control EVOPLUS închis!

Porniți sistemul doar când toate conexiunile electrice și hidraulice au fost completate.

Evitați să operați circulatorul fără apă în instalație.

Lichidul din instalație, în afară de temperatură și de presiune, se poate găsi și sub formă de vapor. PERICOL ARDERII!

Este periculos să se atingă circulatorul. PERICOL ARDERII!



Odată efectuate toate conexiunile electrice și hidraulice, umpleți instalația cu apă și eventual cu glicol (pentru procentul maxim de glicol a se vedea par. 2) și alimentați sistemul.

Odată pornit sistemul este posibilă modificarea modalității de funcționare pentru a se adapta mai bine la cerințele instalației (a se vedea par. 10).

8. FUNCȚIUNI

8.1. Moduri de Reglare

Circulatorii EVOPLUS permit efectuarea următoarelor modalități de reglare conform necesităților instalației:

- Reglare cu presiune diferențială proporțională în funcție de fluxul prezent în instalație.
- Reglare cu presiune diferențială proporțională cu set-point-ul în funcție de semnalul extern 0-10V sau PWM.
- Reglare cu presiune diferențială proporțională în funcție de fluxul prezent în instalație și de temperatura lichidului.
- Reglare cu presiune diferențială constantă.
- Reglare cu presiune diferențială constantă cu set-point-ul în funcție de semnalul extern 0-10V sau PWM.
- Reglare cu presiune diferențială constantă cu set-point variabil în funcție de temperatura lichidului.
- Reglare cu curbă constantă.
- Reglare cu curbă constantă cu viteză de rotație în funcție de semnalul extern 0-10V sau PWM.

Modul de reglare poate fi setat prin panoul de control EVOPLUS (a se vedea par. 10).

8.1.1. Reglare cu Presiune Diferențială Proporțională

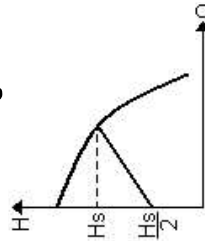

Reglare indicată pentru:

- Instalații de încălzire sau climatizare cu pierderi mari de sarcină
- Sisteme cu două tuburi termostatic și prevalență ≥ 4 m
- Instalații cu regulator de presiune diferențială secundară
- Circuite primare cu pierderi mari de sarcină
- Sisteme de recirculare sanitar cu valve termostatic pe coloane ascendente.

8.1.2. Reglare cu Presiune Diferențială Constantă

In acest mod de reglare, presiunea diferențială este menținută constantă, independent de cererea de apă. Set-point-ul Hs poate fi setat de la display sau de la semnalul extern 0-10V sau PWM.



Reglare indicată pentru:

- Instalații de încălzire sau climatizare cu pierderi scăzute de sarcină.
- Sisteme cu două tuburi cu valve termostatic și prevalență ≥ 2 m.
- Sisteme monotub cu valve termostatic.
- Instalații cu circulație naturală.
- Circuite primare cu pierderi scăzute de sarcină.
- Sisteme de recirculare sanitară cu valve termostatic pe coloane ascendente.

8.1.3. Reglare cu curbă constantă

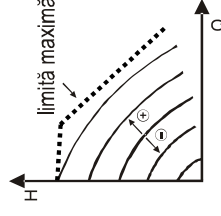

In acest mod de reglare circulatorul lucrează pe curbe caracteristice la viteză constantă. Curba de funcționare este selecționată setând viteza de rotație prin intermediul unui factor de procent. Valoarea 100% indică curba limită maximă. Viteza de rotație efectivă poate depinde de limitările de putere și de presiunea diferențială a propriului model de circulator.

Viteza de rotație poate fi setată de la display sau de la semnalul extern 0-10V sau PWM.

Reglare indicată pentru instalații de încălzire și climatizare cu flux constant.

8.1.4. Reglare cu Presiune Diferențială Constantă și Proporțională în Funcție de Temperatura Apei

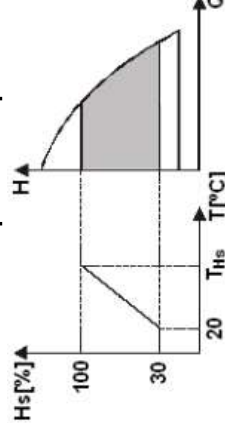

In aceste moduri de reglare set-point-ul de reglare Hs este redus sau mărit în funcție de temperatura apei. THs poate fi setată de la 0°C la 100 °C pentru a putea permite funcționarea atât în instalațiile de încălzire cât și de climatizare.

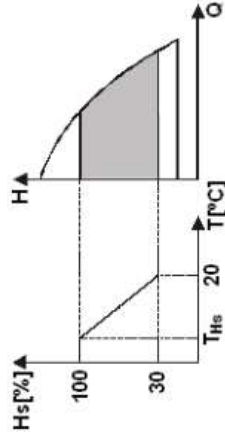

Reglare indicată pentru:

Instalații cu capacitate variabilă (instalații de încălzire cu două turburi), unde este asigurată o ulterioară reducere a prestațiilor circulatorului în funcție de scăderea temperaturii lichidului circulant, atunci când există o cerere mai mică de încălzire.

Instalații cu capacitate constantă (instalații de încălzire monotub și prin pardoseală), unde prestațiile circulatorului pot fi reglate doar activând funcția de influență a temperaturii

9. PANOUL DE CONTROL

Funcționalitatea circulatorilor EVOPLUS poate fi modificată prin intermediul panoului de control situat pe capacul dispozitivului de control electric.

Pe panou sunt prezente: un display grafic, 4 butoane de navigare și 3 lumini LED de semnalizare (a se vedea Figura 10).

9.1. Display Grafic

Prin intermediul display-ului grafic va fi posibil să navigați în interiorul unui meniu ușor și intuitiv care va permite verificarea și modificarea modalităților de funcționare al sistemului, permiterea intrărilor și al set-point-ului de lucru. Va fi de asemenea posibilă vizualizarea stării sistemului și istoricul eventualelor alarme memorizate de sistem.

9.2. Butoane De Navigare

Pentru a naviga în interiorul meniului sunt puse la dispoziție 4 butoane: 3 butoane sub display și 1 lateral. Butoanele sub display se numesc taste active iar butonul lateral se numește buton ascuns.

Fiecare pagina din meniu este făcută pentru a indica funcția atribuită celor 3 butoane active (cele sub display).

9.3. Lumini de Semnalare

Lumina galbenă: Semnalare de sistem alimentat

Dacă este aprinsă înseamnă că sistemul este alimentat.



Nu îndepărtați niciodată capacul dacă lumina galbenă este aprinsă.

Lumina roșie: Semnalare de alarmă/anomalie prezentă în sistem.

Dacă lumina se aprinde intermitent alarma nu este blocată și pompa poate fi oricum pilotată. Dacă lumina este fixă alarma este blocantă și pompa poate fi pilotată.

Lumina verde: Semnalare de pompa **ON/OFF**

Dacă este aprinsă, pompa se rotește. Dacă este stinsă, pompa este oprită.

10. MENU

Circulatorii EVOPLUS pun la dispoziție 2 meniuri: **meniu utilizator și meniu avansat**. Meniul utilizator este accesibil de la Home Page apăsând și dând drumul la butonul central „Meniu”.

Meniul avansat este accesibil de la Home Page apăsând 5 secunde butonul central „Meniu”.

Mai jos sunt reprezentate paginile din meniul utilizator prin care se poate verifica starea sistemului și modifica setările.

În meniul avansat sunt disponibili parametri de configurare pentru comunicarea cu sisteme MODBUS (pentru mai multe detalii faceți clic [aici](#) sau încadrați codul QR de mai jos).

Pentru a ieși din meniul avansat este necesar să se ruleze toți parametrii utilizând butonul central.

Dacă paginile din meniuri indică o cheie în stânga jos înseamnă că nu puteți modifica setările. Pentru a debloca meniurile mergeți la Home Page și apăsați simultan butonul ascuns și butonul sub cheie până când dispare cheia.

Dacă nu se apasă nici un buton timp de 60 de minute setările se blochează automat și se oprește display-ul. Apăsând orice buton display-ul este repornit și se afișează „Home Page”.

Pentru a naviga în interiorul meniurilor apăsați butonul central.

Pentru a vă întoarce la pagina precedentă țineți apăsat butonul ascuns, așadar apăsați și eliberați butonul central.



Pentru a modifica setările utilizați butonul stâng și drept.







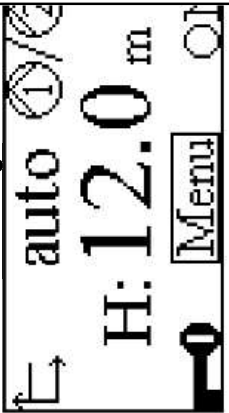
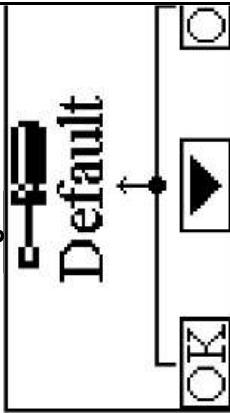

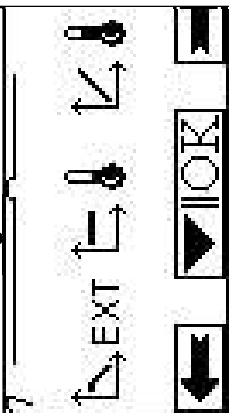

Pentru a confirma modificarea unei setări apăsați 3 secunde butonul central „OK”.





Confirmarea va fi evidențiată cu următoarea pictogramă:

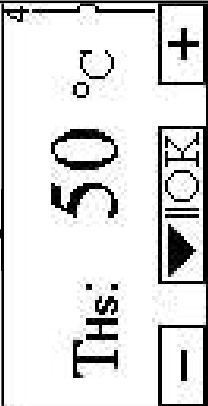
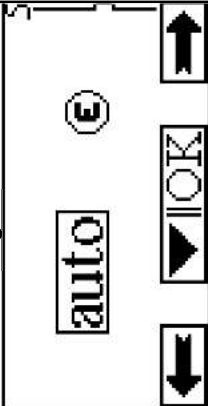
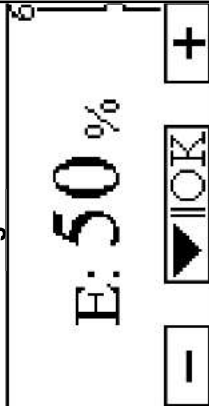
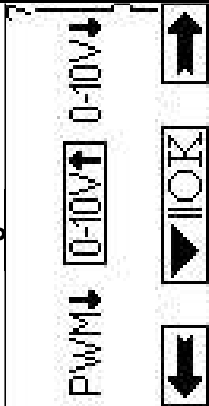
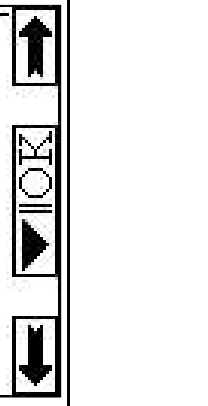

	<p>Pe Home Page sunt prezentate grafic pe scurt principalele setări ale sistemului. Pictograma în colțul din stânga sus indică tipul de reglare selectată. Pictograma în colțul din dreapta indică modalitatea de funcționare selectată (auto sau economy) Pictograma în colțul din dreapta indica prezența unui singur invertor sau gemelar. Rotarea pictogramei ① sau ② semnalizează care pompă de circulație este în funcțiune. În centrul Home Page se găsește un singur parametru de afișare care poate fi ales dintr-un mic set de parametri prin intermediul Paginei 9.0 din meniu. De pe Home Page puteți accesa pagina de reglarea contrastului display-ului, ținând apăsat butonul ascuns, apoi apăsați și eliberați butonul drept. Circulatorii EVOPLUS pun la dispoziție 2 meniuri: meniu utilizator și meniu avansat. Meniul utilizator este accesibil de la Home Page apăsând și dând drumul la butonul central „Meniu”.</p>
	<p>Prin intermediul Paginii 1.0 se setează setările de fabrică apăsând simultan timp de 3 secunde butoanele stang și drept. Restabilirea setărilor de fabrică va fi notificată cu apariția simbolului  lângă scrisul „Default”.</p>

	<p>Prin intermediul Paginii 2.0 se setează modalitatea de reglare. Puteți alege dintre următoarele modalități:</p> <ol style="list-style-type: none">  = Reglare cu presiune diferențială proporțională.  = Reglare cu presiune diferențială proporțională cu set-point-ul setat de semnalul extern (0-10V sau PWM).  = Reglare cu presiune diferențială proporțională cu set-point în funcție de temperatură.  = Reglare cu presiune diferențială constantă.  = Reglare cu presiune diferențială constantă cu set-point-ul setat de semnalul extern (0-10V sau PWM).  = Reglare cu presiune diferențială constantă cu set-point în funcție de temperatură.  = Reglare cu curbă constantă cu viteza de rotație setată de la display.  = Reglare cu curbă constantă cu viteză de rotație setată de la semnalul extern (0-10V sau PWM).
<p>Pagina 2.0 afișează 3 pictograme reprezentând: - pictograma centrală = setare curent selecționată - pictograma dreaptă = setare succesivă - pictograma stângă = setare precedentă</p>	
	<p>Prin intermediul Paginii 3.0 se poate modifica set-point-ul de reglare. În funcție de tipul de reglare ales la pagina precedentă, set-point-ul de setat va fi o prevalență sau, în caz de Curbă Constantă, un procent referitor la viteza de rotație.</p>

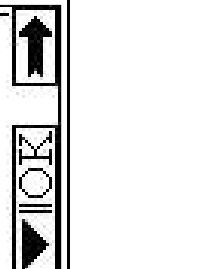
<p>Pagina 4.0</p> 	<p>Prin intermediul Paginii 4.0 se poate modifica parametrul THs cu care se efectuează curba de dependență a temperaturii (a se vedea Par. 8.1.4). Această pagină va fi vizualizată doar pentru modalitățile de reglare în funcție de temperatura lichidului.</p>	<p>Dacă se utilizează un sistem gemelar (a se vedea Par. 6.3) prin pagina 8.0 se poate seta unu din cele 3 moduri posibile de funcționare gemelară:</p> <p>②/① Alternată la fiecare 24h: 12 circulatorii se alternează în reglarea la fiecare 24 ore de funcționare. În caz de dauna unuia dintre cei 2 celălalt intervine în reglare.</p> <p>②+① Simultană: Cei 2 circulatori lucrează simultan și la aceeași viteză. Această modalitate este utilă când aveți nevoie de un flux nelivrabil de la o singură pompă.</p> <p>②+① Principala/Rezervă: Reglarea se efectuează mereu de către același circulator (Principal), celălalt (Rezervă) intervine doar dacă Principalul se defectează.</p> <p>Dacă se deconectează cablul de comunicare gemelară, sistemele se configurează automat ca Individuale lucrând complet independent unul față de celălalt.</p>
<p>Pagina 5.0</p> 	<p>Pagina 5.0 permite setarea modalității de funcționare „auto” sau „economy”.</p> <p>Modalitatea „auto” dezactivează citirea stării intrării digitale IN2 și de fapt sistemul efectuează mereu set-point-ul setat de utilizator.</p> <p>Modalitatea „economy” permite lectura stării intrării digitale IN2. Când intrarea IN2 este activată, sistemul implementează un procentaj de reducere a set-point-ului setat de utilizator (Pagina 6.0 din meniul EVOPLUS).</p> <p>Pentru conexiunea intrărilor a se vedea par. 6.2.1</p>	<p>Prin intermediul paginii 9.0 se poate alege parametrul de vizualizare pe Home Page:</p> <p>H: Prevalența măsurată exprimată în metri</p> <p>Q: Debit estimat exprimat în m³/h</p> <p>S: Viteza de rotație exprimată în rotații pe minut (rpm)</p> <p>E: Prevalența cerută de la semnalul extern 0-10V sau PWM, dacă este activ</p> <p>P: Putere livrată exprimată în kW</p> <p>h: Ore de funcționare</p> <p>T: Temperatura lichidului măsurată cu senzorul montat la bord</p>
<p>Pagina 6.0</p> 	<p>Pagina 6.0 este vizualizată dacă pe pagina 5.0 a fost aleasă modalitatea „economy” și permite setarea valorii în procentaj a set-point-ului.</p> <p>Această reducere se va produce dacă este activată intrarea digitală IN2.</p>	<p>Prin intermediul paginii 10.0 se poate alege limba cu care să se vizualizeze mesajele.</p>
<p>Pagina 7.0</p> 	<p>Pagina 7.0 este vizualizată dacă se alege o modalitate de funcționare cu set-point-ul reglat de la semnalul extern.</p> <p>Această pagină permite să se aleaga tipul semnalului de control: analogic 0-10V (creștere pozitivă sau negativă) sau PWM (creștere pozitivă sau negativă).</p>	<p>Prin intermediul paginii 10.0 se poate alege limba cu care să se vizualizeze mesajele.</p>
<p>Pagina 8.0</p> 	<p>Pagina 9.0</p> 	<p>Pagina 10.0</p> 

11. SETĂRI DE FABRICĂ

Setări de fabrică	Valoare
Modalitate de reglare	= Reglare cu presiune diferențială proporțională
THs	50 °C
Modalitate de funcționare	auto
Procentaj de reducere set-point	50 %
Tip semnal analogic extern	0-10V
Modalitate de funcționare gemelară	= Alternată la fiecare 24h
Comandă pornire pompă	EXT (de la semnal de la distanță pe intrarea IN1)

Tabelul 6: Setări de fabrică

12. TIPURI DE ALARME







Cod Alarmă	Simbol Alarmă	Descriere Alarmă
E0 - e16; e21		Eroare Internă.....
E17 - e19		Scurtcircuit.....
e20		Eroare Tensiune.....
E22 - e31		Eroare Internă.....
E32 - e35		Supratemperatura sistemului electronic
e37		Tensiune joasă.....
e38		Tensiune înaltă.....
E39 - e40		Pompa blocată
E43; e44; e45; e54		Senzor de Presiune
e46		Pompa Deconectată
e42		Mers pe uscat
e56		Supratemperatura motor (intervenție motoprotector)





<p>Pagina 11.0</p>	<p>Prin intermediul paginii 11.0 se poate vizualiza istoria alarmelor apăsând butonul drept.</p>
<p>Historico de alarmas</p>	<p>Dacă sistemul detectează anomalii le înregistrează permanent în istoricul alarmelor (până la 15 alarme). Pentru orice alarmă înregistrată se vizualizează o pagină formată din 3 părți: un cod alfanumeric care identifică tipul de anomalie, un simbol care ilustrează grafic anomalia și apoi un mesaj în limba selectată la Pagina 10.0 care descrie pe scurt anomalia. Apăsând butonul drept se poate naviga pe toate paginile istoricului. La sfârșitul istoricului apar 2 întrebări: 1. „Resetați Alarme?” Apăsând OK (butonul stâng) se resetează eventuale alarme încă prezente în sistem. 2. „Anulați Istoricul Alarme?” Apăsând OK (butonul stâng) se anulează alarmele memorate în istoric.</p>
<p>Pagina 12.0</p>	<p>Prin intermediul paginii 12.0 se poate seta sistemul în starea ON, OFF sau controlat de semnal de la distanță EXT (Intrare digitală IN1). Dacă se selectează ON pompa este mereu pornită. Dacă se selectează OFF pompa este mereu oprită. Dacă se selectează EXT se poate citi starea intrării digitale IN1. Când intrarea IN1 este activată sistemul intră pe ON și se pornește pompa (pe Home Page apar în partea dreaptă jos cuvintele „EXT” și „ON” alternativ); când intrarea IN1 nu este activată sistemul intră pe OFF și pompa se oprește (pe Home Page apar în partea dreaptă jos cuvintele „EXIT” și „OFF” alternativ). Pentru conexiunea intrărilor a se vedea par. 6.2.1</p>

e57		Frecvența semnalului extern PWM sub 100 Hz
e58		Frecvența semnalului extern PWM peste 5 kHz

Tabelul 7: Lista alarme

13. CONDIȚIE DE EROARE ȘI RESETARE

Indicație display	Descriere	Resetare
E0 – e16	 Eroare internă	<ul style="list-style-type: none"> - Tăiați tensiunea din sistem. - Așteptați oprirea semnalelor luminoase pe panoul de control deci alimentați din nou sistemul. - Dacă eroare persistă, înlocuiți circulatorul.
E37	 Tensiune joasă de rețea (LP)	<ul style="list-style-type: none"> - Tăiați tensiunea la sistem. - Așteptați oprirea semnalelor luminoase pe panoul de control deci alimentați din nou sistemul. - Controlați dacă tensiunea de rețea este corectă, eventual resetați datele de pe plăcuță.
E38	 Tensiune mare de rețea (HP)	<ul style="list-style-type: none"> - Tăiați tensiunea din sistem. - Așteptați oprirea semnalelor luminoase pe panoul de control deci alimentați din nou sistemul. - Controlați dacă tensiunea de rețea este corectă, eventual resetați datele de pe plăcuță.
E32-e35	 Supraincălzire critică părți electronice	<ul style="list-style-type: none"> - Tăiați tensiunea din sistem. - Așteptați oprirea semnalelor luminoase pe panoul de control. - Verificați dacă condițiile de aerisire a sistemului nu sunt blocate și dacă temperatura ambientală a localului este conform specificațiilor.
E43-e45; e54	 Semnal senzor absent	<ul style="list-style-type: none"> - Verificați conectarea senzorului. - Dacă senzorul este avariât, înlocuiți-l.
E39-e40	 Protecție de supracurent	<ul style="list-style-type: none"> - Controlați dacă circulatorul se învârtște liber. - Controlați că adăugarea de antiigel este mai mare decât măsura maximă de 30%.

E21-e30		Eroare de Tensiune	<ul style="list-style-type: none"> - Tăiați tensiunea din sistem. - Așteptați oprirea semnalelor luminoase pe panoul de control deci alimentați din nou sistemul. - Controlați dacă tensiunea de rețea este corectă, eventual resetați datele de pe plăcuță.
E31		Comunicare gemelată absentă	<ul style="list-style-type: none"> - Verificați integritatea cablului de comunicare gemelată. - Controlați dacă ambii circulatori sunt alimentați.
E42		Mers pe uscat	<ul style="list-style-type: none"> - Puneți instalația sub presiune
E56		Supratemperatura motorului	<ul style="list-style-type: none"> - Tăiați tensiunea din sistem. - Așteptați răcirea motorului - Alimentați din nou sistemul
E57 ; e58		f < 100 Hz ; f > 5 kHz	<ul style="list-style-type: none"> - Controlați că semnalul extern PWM funcționează și este conectat după cum se specifică.

Energy Efficiency Index - EEI

Valoarea de referință pentru cea mai eficientă circulatori este de EEI ≤ 0,20.

DAB PUMPS LTD.

6 Gilbert Court
Newcomen Way
Severalls Business Park
Colchester
Essex
C04 9WN - UK

salesuk@dwtgroup.com
Tel. +44 0333 777 5010

DAB PUMPS B.V.

Albert Einsteinweg, 4
5151 DL Drunen - Nederland
info.netherlands@dwtgroup.com

Tel. +31 416 387280
Fax +31 416 387299

OOO DAB PUMPS

Novgorodskaya str. 1, block G
office 308, 127247, Moscow - Russia
info.russia@dwtgroup.com

Tel. +7 495 122 0035
Fax +7 495 122 0036

DAB PUMPS HUNGARY KFT.

H-8800
Nagykanizsa, Buda Erő u.5
Hungary
Tel. +36 93501700

DAB PUMPS OCEANIA PTY LTD

426 South Gippsland Hwy,
Dandenong South VIC 3175 – Australia
info.oceania@dwtgroup.com
Tel. +61 1300 373 677

DAB PUMPS IBERICA S.L.

Calle Verano 18-20-22
28850 - Torrejón de Ardoz - Madrid Spain
info.spain@dwtgroup.com

Tel. +34 91 6569545
Fax: + 34 91 6569676

DAB PUMPS INC.

3226 Benchmark Drive
Ladson, SC 29456 - USA
info.usa@dwtgroup.com

Tel. 1-843-797-5002
Fax 1-843-797-3366

DAB PUMPEN DEUTSCHLAND GmbH

Am Nordpark 3
41069 Mönchengladbach Germany
info.germany@dwtgroup.com

Tel. +49 2161 47 388 0
Fax +49 2161 47 388 36

DAB PUMPS DE MÉXICO, S.A. DE C.V.

Av Amsterdam 101 Local 4
Col. Hipódromo Condessa,
Del. Cuauhtémoc CP 06170
Ciudad de México
Tel. +52 55 6719 0493

**DAB PUMPS S.p.A.**

Via M. Polo, 14 - 35035 Mestrino (PD) - Italy
Tel. +39 049 5125000 - Fax +39 049 5125950
www.dabpumps.com

DAB PUMPS B.V.

'tHofveld 6 C1
1702 Groot Bijgaarden - Belgium
info.belgium@dwtgroup.com
Tel. +32 2 4668353

DAB PUMPS SOUTH AFRICA

Twenty One industrial Estate,
16 Purlin Street, Unit B, Warehouse 4
Olfantsfontein - 1666 - South Africa
info.sa@dwtgroup.com
Tel. +27 12 361 3997

DAB PUMPS POLAND SP. z.o.o.

Ul. Janka Muzykanta 60
02-188 Warszawa - Poland
polska@dabpumps.com.pl

DAB PUMPS (QINGDAO) CO. LTD.

No.40 Kaituo Road, Qingdao Economic &
Technological Development Zone
Qingdao City, Shandong Province - China
PC: 266500
sales.cn@dwtgroup.com
Tel. +86 400 186 8280
Fax +86 53286812210

12/22 cod. 00231323

EVOPLUS

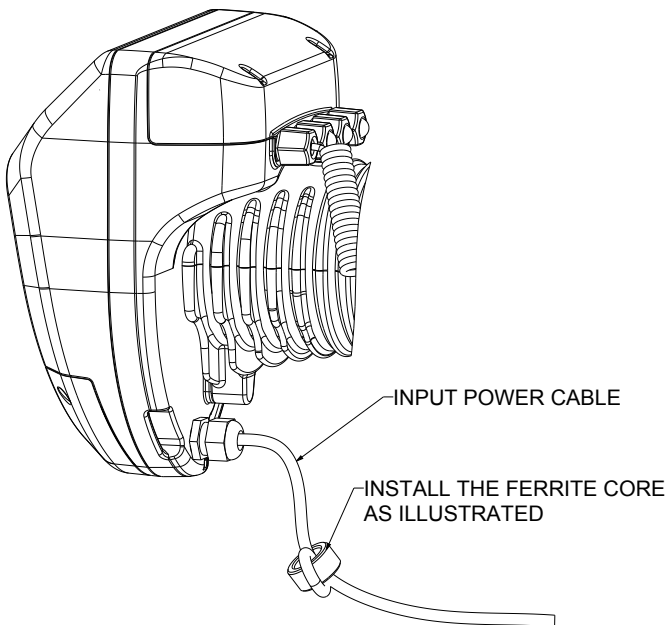

08/12 Cod. 60152801





EN 60335-1

03/23 cod. 60183268

ISTRUZIONI PER LA SICUREZZA (IT)
SAFETY INSTRUCTIONS (EN)
INSTRUCTIONS POUR LA SÉCURITÉ (FR)
SICHERHEITSAUWEISUNGEN (DE)
INSTRUCTIES VOOR DE VEILIGHEID (NL)
INSTRUCCIONES PARA LA SEGURIDAD (ES)
INSTRUÇÕES DE SEGURANÇA (PT)
SÄKERHETSFÖRESKRIFTER (SV)
TURVALLISUUSOHJEITA (FI)
INSTRUKTIONER VEDRØRENDE SIKKERHED (DA)

ISTRUZIONI ORIGINALI (IT)
ORIGINAL INSTRUCTIONS (EN)
INSTRUCTIONS ORIGINALES (FR)
ORIGINAL ANLEITUNG (DE)
OORSPRONKELIJKE GEBRUIKSAANWIJZING (NL)
INSTRUCCIONES ORIGINAL (ES)
INSTRUÇÕES ORIGINAIS (PT)
ORIGINALINSTRUKTIONER (SV)
ALKUPERÄISET OHJEET (FI)
ORIGINALE BRUGSANVISNING (DA)



EN 60335-1

OHUTUSJUHISED (ET)
DROŠĪBAS INSTRUKCIJAS (LV)
SAUGUMO INSTRUKCIJOS (LT)
BEZPEČNOSTNÉ INŠTRUKCIE (SK)
BEZPEČNOSTNÍ POKYNY (CS)
UPUTE ZA SIGURNOST (HR)
VARNOSTNA NAVODILA (SL)
ΟΔΗΓΙΕΣ ΑΣΦΑΛΕΙΑΣ (EL)
INSTRUKCJE DOTYCZĄCE BEZPIECZEŃSTWA (PL)
INSTRUCȚIUNI PENTRU SIGURANȚĂ (RO)

ORIGINAALJUHISED (ET)
INSTRUKCIJAS ORIGINĀLVALODĀ (LV)
ORIGINALIOS INSTRUKCIJOS (LT)
ORIGINÁLNEHO NÁVODU (SK)
ORIGINÁLNIHO NÁVODU (CS)
IZVORNI UPUTE (HR)
ORIGINAL NAVODILA (SL)
ΠΡΩΤΟΤΥΠΕΣ ΟΔΗΓΙΕΣ (EL)
ORYGINALNA INSTRUKCJA (PL)
INSTRUCTIUNI ORIGINAL (RO)



EN 60335-1

BIZTONSÁGI UTASÍTÁSOK (HU)
УКАЗАНИЯ ЗА БЕЗОПАСНОСТТА (BG)
UPUTSTVA ZA SIGURNOST (SR)
ПРАВИЛА ТЕХНИКИ БЕЗПЕКИ (UK)
GÜVENLİK TALİMATLARI (TR)
ИНСТРУКЦИИ ПО БЕЗОПАСНОСТИ (RU)
UDHËZIME PËR SIGURINË (SQ)
SIKKERHETSANVISNINGER (NO)
UPUTSTVO ZA BEZBJEDNOST (SR-ME)
ИНСТРУКЦИИ ЗА БЕЗБЕДНОСТ (МК)

EREDETI HASZNÁLATI UTASÍTÁS (HU)
ЮРИГИНАЛНИТЕ ИНСТРУКЦИИ (BG)
OPŠTA UPUTSTVA (SR)
ЗАГАЛНИ ИНСТРУКЦІЇ (UK)
ORIJINAL TALİMATLAR (TR)
ОРИГИНАЛЬНЫЕ ИНСТРУКЦИИ (RU)
UDHËZIME ORIGJNALE (SQ)
ORIGINAL BRUKSANVISNING (NO)
OPŠTA UPUTSTVA (SR-ME)
ОРИГИНАЛНИ ИНСТРУКЦИИ (МК)



EN 60335-1

PERINGATAN KEAMANAN (ID)
安全手册(CN)

تعليمات الأمان
التعليمات الأصلية

IINSTRUKSI ORISINAL (ID)
般说明(CN)

دستور العمل های اصلی
دستور العمل های ایمنی

IT - ITALIANO	pag.	1
EN - ENGLISH	page	4
FR - FRANÇAIS	page	7
DE - DEUTSCH	seite	10
NL - NEDERLANDS	bladz	14
ES - ESPAÑOL	pág.	18
PT - PORTUGUÊS	pág.	22
SV - SVENSKA	sid.	26
FI - SUOMI	sivu	29
DA - DANSK	side	32
ET - EESTI	page	36
LV - LATVIEŠU	lpp.	39
LT - LIETUVIŠKAI	psl.	42
SK - SLOVENSKÝ	str.	45
CS - ČESKY	str.	49
HR - HRVATSKA	str.	52
SL - SLOVENŠČINA	str.	55
EL - ΕΛΛΗΝΙΚΑ	Σελίδα	58
PL - POLSKI	str.	62

RO - ROMANA	pag.	66
HU - MAGYAR	Old.	69
BG - БЪЛГАРСКИ	Стр.	73
SR - SRPSKI	str.	77
UK - УКРАЇНСЬКА	стор.	80
TR - TÜRKÇE	sf.	84
RU - РУССКИЙ	стр.	87
SQ - SHQIPE	faqe	91
NO - NORSK	side	94
SR-ME - SRPSKI /CRNOGORSKI	strana	97
MK - МАКЕДОНСКИ	стр.	100
ID - Bahasa Indonesia	hal.	104
中文	页码	107
العَرَبِيَّة	صفحه	110
فارسی	صفحه	113

LEGENDA

Nella trattazione sono stati usati i seguenti simboli:



SITUAZIONE DI PERICOLO GENERALE. Il mancato rispetto delle istruzioni che seguono può causare danni a persone e cose.



SITUAZIONE DI RISCHIO DI SCOSSA ELETTRICA. Il mancato rispetto delle istruzioni che seguono può causare una situazione di grave pericolo per la sicurezza delle persone.

AVVERTENZE



Prima di procedere all'installazione leggere attentamente questa documentazione. L'installazione ed il funzionamento dovranno essere conformi alla regolamentazione di sicurezza del paese di installazione del prodotto. Tutta l'operazione dovrà essere eseguita a regola d'arte.

Personale Specializzato:



L'installazione deve essere eseguita da personale competente e qualificato, in possesso dei requisiti tecnici richiesti dalle normative specifiche in materia. Per personale qualificato si intendono quelle persone che per la loro formazione, esperienza ed istruzione, nonché le conoscenze delle relative norme, prescrizioni provvedimenti per la prevenzione degli incidenti e sulle condizioni di servizio, sono stati autorizzati dal responsabile della sicurezza dell'impianto ad eseguire qualsiasi necessaria attività ed in questa essere in grado di conoscere ed evitare qualsiasi pericolo. (Definizione per il personale tecnico IEC 364)



Questo apparecchio può essere utilizzato da bambini di età non inferiore agli 8 anni e da persone con ridotte capacità fisiche, sensoriali o mentali, o prive di esperienza o della necessaria conoscenza, purché sotto sorveglianza, oppure dopo che le stesse abbiano ricevuto istruzioni relative all'uso sicuro dell'apparecchio e alla comprensione dei pericoli ad esso inerenti. I bambini devono essere sorvegliati per assicurarsi che non giochino con l'apparecchio.

SICUREZZA

L'utilizzo è consentito solamente se l'impianto elettrico è contraddistinto da misure di sicurezza secondo le Normative vigenti nel paese di installazione del prodotto (per l'Italia CEI 64/2).



Il cavo di alimentazione non deve mai essere utilizzato per trasportare o per spostare la pompa.



Non staccare mai la spina dalla presa tirando il cavo.



Per apparecchio con connessione di tipo Y: se il cavo di alimentazione è danneggiato, deve essere sostituito dal costruttore o dal servizio di assistenza tecnica autorizzato, in modo da evitare qualsiasi rischio. Nel caso di pompe per piscina: la pompa **NON DEVE** essere utilizzata se ci sono persone in acqua. Per l'apparecchio con connessione di tipo X: se il cavo di alimentazione è danneggiato, deve essere sostituito con un cavo o un gruppo speciale disponibile presso il produttore o il suo Centro Assistenza. Il mancato rispetto delle avvertenze può creare situazioni di rischio per persone o cose e fa decadere la garanzia del prodotto.

RESPONSABILITÀ

Il costruttore non risponde del buon funzionamento delle elettropompe o di eventuali danni da queste provocati, qualora le stesse vengano manomesse, modificate e/o fatte funzionare fuori dal campo di lavoro consigliato o in contrasto con altre disposizioni contenute in questo manuale.

INSTALLAZIONE

In caso di utilizzo del sistema per l'alimentazione idrica domestica, rispettare le normative locali delle autorità responsabili della gestione delle risorse idriche.



Scegliendo il sito di installazione verificate che:

Il voltaggio e la frequenza riportati sulla targhetta tecnica della pompa corrispondano ai dati dell'impianto elettrico di alimentazione.

- Il collegamento elettrico avvenga in luogo asciutto, al riparo di eventuali allagamenti.
- L'impianto elettrico per le pompe deve essere dotato di un interruttore differenziale con $I_{\Delta n} \leq 30 \text{ mA}$ e di un efficiente impianto di messa a terra.
- Le pompe prive dell'indicazione relativa alla protezione anticongelamento non devono essere lasciate all'aperto in condizioni climatiche di gelo.

COLLEGAMENTI ELETTRICI



Attenzione: osservare sempre le norme di sicurezza! L'installazione elettrica deve essere effettuata da un elettricista esperto, autorizzato che se ne assume tutte le responsabilità.



Si raccomanda un corretto e sicuro collegamento a terra dell'impianto come richiesto dalle normative vigenti in materia.



Se la pompa alimentata tramite spina è collegata ad un impianto elettrico dotato di interruttore differenziale (ELCB di rilevamento tensione, interruttore differenziale RCD o RCCB) come dispositivo di protezione aggiuntivo, questo interruttore deve essere contrassegnato con il primo simbolo o entrambi i simboli mostrati di seguito. Se la pompa è alimentata tramite morsetto, l'interruttore differenziale deve essere contrassegnato con entrambi i simboli mostrati di seguito:



Se l'apparecchio non è dotato di mezzi per la disconnessione: i mezzi per la disconnessione devono essere incorporati nel cablaggio fisso secondo la normativa vigente nel paese in cui il prodotto deve essere installato.



L'interruttore magnetotermico di protezione deve essere correttamente dimensionato.

MANUTENZIONE



La pulizia e la manutenzione destinata ad essere effettuata dall'utilizzatore non devono essere svolte da bambini senza sorveglianza. Prima di iniziare un qualsiasi intervento sul sistema o la ricerca guasti è necessario interrompere il collegamento elettrico della pompa (togliere la spina dalla presa di corrente).

KEY

The following symbols have been used in the discussion:



SITUATION OF GENERAL DANGER. Failure to respect the instructions that follow may cause harm to persons and property.



SITUATION OF ELECTRIC SHOCK HAZARD. Failure to respect the instructions that follow may cause a situation of grave risk for personal safety.

WARNINGS

Read this documentation carefully before installation. Installation and operation must comply with the local safety regulations in force in the country in which the product is installed. Everything must be done in a workmanlike manner.

Skilled personnel:

Installation must be carried out by competent, skilled personnel in possession of the technical qualifications required by the specific legislation in force. The term skilled personnel means persons whose training, experience and instruction, as well as their knowledge of the respective standards and requirements for accident prevention and working conditions, have been approved by the person in charge of plant safety, authorizing them to perform all the necessary activities, during which they are able to recognize and avoid all dangers. (Definition for technical personnel IEC 364)



This appliance can be used by children aged from 8 years and above and persons with reduced physical, sensory or mental capabilities or lack of experience and knowledge if they have been given supervision or instruction concerning use of the appliance in a safe way and understand the hazards involved.

Children should be supervised to ensure that they do not play with the appliance.

SAFETY

Use is allowed only if the electric system is in possession of safety precautions in accordance with the regulations in force in the country where the product is installed (for Italy CEI 64/2).



The power supply cable must never be used to carry or shift the pump.



Never pull on the cable to detach the plug from the socket.



For appliance with type Y attachment: if the power cable is damaged, it must be replaced by the manufacturer or by their authorized technical assistance service, so as to avoid any risk. In the case of pumps for a swimming pool: the pump **MUST NOT** be used if there are people in the water. For appliance with type X attachment: If supply cord is damaged, it must be replaced by a special cord or assembly available from the manufacturer or its service agent.

Failure to observe the warnings may create situations of risk for persons or property and will void the product guarantee.

RESPONSIBILITY



The Manufacturer does not vouch for correct operation of the electropumps or answer for any damage that they may cause if they have been tampered with, modified and/or run outside the recommended work range or in contrast with other indications given in this manual.

INSTALLATION



If the system is used for the domestic water supply, respect the local regulations of the authorities responsible for the management of water resources.



Choosing the installation site verified that:

The voltage and frequency on the pump's technical data plate correspond to the values of the power supply system.

- The electrical connection is made in a dry place, far from any possible flooding.

- The electrical system for pumps have to be provided with a differential switch with $I \Delta n \leq 30$ mA and that the earth system is efficient.

- Pumps without indication that they are protected against the effect of freezing shall not be left outside during freezing weather conditions.

ELECTRICAL CONNECTIONS



Attention: always respect the safety regulations! Electrical installation must be carried out by an expert, authorized electrician, who takes on all responsibility.



The system must be correctly and safely earthed as required by the regulations in force.



If a plug-connected pump is connected to an electric installation where an electrical circuit breaker (voltage sensing ELCB, residual-current device RCD or residual-current circuit device RCCB) is used as an additional protection, this circuit breaker must be marked with the first or both of the symbols shown below. If the pump is terminal-connected, the circuit breaker must be marked with both of the symbols below.



If the appliance is not fitted with means for disconnection: means for disconnection must be incorporated in the fixed wiring in accordance with the regulation in force in the country where the product is to be installed.



The thermal magnetic circuit breaker must be correctly sized.

MAINTENANCE



Cleaning and user maintenance shall not be made by children without supervision. Before starting any work on the system, before starting to look for faults it is necessary to disconnect the power supply to the pump (take the plug out of the socket).

LÉGENDE

Les symboles suivants sont employés dans le présent document:



SITUATION DE DANGER GÉNÉRAL. Le non-respect des instructions suivantes peut provoquer des dommages aux personnes et aux propriétés.



SITUATION DE DANGER D'ÉLECTROCUTION. Le non-respect des instructions suivantes peut provoquer une situation de risque grave pour la sécurité des personnes.

AVERTISSEMENTS



Avant de procéder à l'installation, lire attentivement la documentation présente. L'installation et le fonctionnement devront être conformes à la réglementation de sécurité du pays dans lequel le produit est installé. Toute l'opération devra être effectuée dans les règles de l'art.

Personnel spécialisé:



L'installation doit être exécutée par du personnel compétent et qualifié, possédant les caractéristiques requises par les normes spécifiques en la matière. Le terme personnel qualifié entend des personnes qui, par leur formation, leur expérience et leur instruction, ainsi que par leur connaissance des normes, prescriptions et dispositions traitant de la prévention des accidents et des conditions de service, ont été autorisées par le responsable de la sécurité de l'installation à effectuer toutes les activités nécessaires et sont donc en mesure de connaître et d'éviter tout danger. (Définition du personnel technique CEI 364)



Cet appareil peut être utilisé par des enfants âgés de 8 ans ou plus et par des personnes ayant des capacités physiques, sensorielles ou mentales réduites, ou sans l'expérience ou les connaissances nécessaires, tant qu'elles sont sous surveillance, ou après avoir reçu des instructions relatives à l'utilisation sûre de l'appareil et à la compréhension des dangers inhérents. Les enfants doivent être surveillés pour s'assurer qu'ils ne jouent pas avec l'appareil.

SÉCURITÉ



L'utilisation n'est permise que si l'installation électrique est dotée des mesures de sécurité prévues par les normes en vigueur dans le pays d'installation du produit (pour l'Italie CEI 64/2).



Le câble d'alimentation ne doit jamais être utilisé pour transporter ou pour déplacer la pompe.



Ne jamais débrancher la fiche de la prise en tirant sur le câble.



Pour les appareils avec connexion de type Y : si le câble d'alimentation est endommagé, il doit être remplacé par le fabricant ou par le service d'assistance technique agréé, afin d'éviter tout risque. Dans le cas des pompes de piscine : la pompe NE DOIT PAS être utilisée s'il y a des personnes dans l'eau. Pour les appareils avec connexion de type X : si le câble d'alimentation est endommagé, il doit être remplacé par un câble ou un groupe spécial disponible auprès du fabricant ou de son service d'assistance. Le non-respect de ces avertissements peut créer des situations de risque pour les personnes ou les biens et annulera la garantie du produit

RESPONSABILITÉ



Le constructeur ne répond pas du bon fonctionnement des électropompes ou des dommages éventuels que celles-ci peuvent provoquer si celles-ci sont manipulées, modifiées et/ou si elles fonctionnent en-hors du lieu de travail conseillé ou dans des conditions qui ne respectent pas les autres dispositions du présent manuel.

INSTALLATION



Si le système est utilisé pour l'alimentation hydrique domestique, respecter les normes locales émises par les autorités responsables de la gestion des ressources hydriques



Lors du choix du lieu d'installation, vérifier que:

La tension et la fréquence reportées sur la plaquette technique de la pompe correspondent aux données de l'installation électrique d'alimentation.

- Le branchement électrique se situe dans un lieu sec, à l'abri des inondations éventuelles.
- Le système électrique des pompes doit être équipé d'un dispositif différentiel avec $\Delta n \leq 30$ mA et d'un système de mise à la terre efficace.
- Ne laissez pas les pompes sans indication relative à la protection antigel à l'extérieur dans des conditions climatiques de gel.

BRANCHEMENT ÉLECTRIQUES



Attention: toujours se tenir aux normes de sécurité ! L'installation électrique doit être effectuée par un électricien expert et autorisé qui en prend toutes les responsabilités.



Il est recommandé de prévoir une mise à la terre correcte et sûre de l'appareil, comme le disposent les normes en vigueur en la matière.



Si un circulateur est relié à une installation électrique dans laquelle un disjoncteur (interrupteur différentiel de détection de tension, interrupteur à courant différentiel résiduel ou un disjoncteur à courant résiduel) est utilisé comme protection supplémentaire, ce disjoncteur doit afficher le premier ou les deux symboles illustrés ci-dessous. Si le circulateur est connecté aux bornes, le disjoncteur doit être marqué des deux symboles ci-dessous:



Si l'appareil n'est pas équipé de moyens de déconnexion : les moyens de déconnexion doivent être incorporés dans le câblage fixe conformément à la législation en vigueur dans le pays où le produit doit être installé.



L'interrupteur magnétothermique doit être dimensionné correctement.

ENTRETIEN



Le nettoyage et l'entretien destinés à être effectués par l'utilisateur ne doivent pas être effectués par des enfants sans surveillance. Avant d'entamer la moindre intervention sur le système, Avant de commencer la recherche des pannes, couper l'alimentation électrique de la pompe (extraire la fiche de la prise).

LEGENDE

Folgende Symbole wurden im Dokument verwendet:



ALLGEMEINE GEFAHRENSITUATION. Die Nichteinhaltung der folgenden Anleitungen kann Personen- und Sachschäden verursachen.



SITUATION MIT GEFahr ELEKTRISCHER SCHLÄGE. Die Nichteinhaltung der folgenden Anleitungen kann die Sicherheit von Personen schwerwiegend gefährden.

HINWEISE



Vor Installationsbeginn aufmerksam diese Dokumentation durchlesen. Installation und Betrieb müssen mit den Sicherheitsvorschriften des Installationslandes des Produktes übereinstimmen. Der gesamte Vorgang muss fachgerecht ausgeführt werden.

Fachpersonal:



Die Installation soll unbedingt durch qualifiziertes Fachpersonal erfolgen, das im Besitz der von den einschlägigen Vorschriften geforderten technischen Anforderungen ist. Qualifiziertes Personal sind die Personen, die aufgrund ihrer Ausbildung, Erfahrung und Schulung sowie aufgrund der Kenntnis der entsprechenden Normen, Vorschriften und Maßnahmen zur Unfallverhütung und zu den Betriebsbedingungen vom Sicherheitsverantwortlichen der Anlage autorisiert wurden, jegliche erforderliche Aktivität auszuführen und dabei in der Lage sind, Gefahren zu erkennen und zu vermeiden. (Definition für technisches Personal IEC 364)



Dieses Gerät kann von Kindern ab 8 Jahren und von Personen mit verringerten physischen, sensorischen oder mentalen Fähigkeiten oder Mangel an Erfahrung und Wissen benutzt werden, wenn sie beaufsichtigt werden oder Anweisungen zum sicheren Gebrauch des Geräts erhalten haben und die damit verbundenen

Gefahren verstehen. Kinder müssen beaufsichtigt werden, um sicherzustellen, dass sie nicht mit dem Gerät spielen

SICHERHEIT



Der Gebrauch ist nur dann erlaubt, wenn die elektrische Anlage durch Sicherheitsvorschriften gemäß den im Installationsland des Produktes geltenden Verordnungen gekennzeichnet ist (für Italien CEI 64/2).



Das Stromkabel darf niemals für den Transport oder die Beförderung der Pumpe verwendet werden.



Kabel niemals von der Steckdose durch Ziehen am Kabel trennen.



Bei Gerät mit Y-Anschluss: Wenn das Netzkabel beschädigt ist, muss es vom Hersteller oder dem technischen Vertragskundendienst ersetzt werden, um Risiken jeder Art zu vermeiden. Bei Schwimmbadpumpen: Die Pumpe darf NICHT verwendet werden, wenn sich im Wasser Personen aufhalten. Bei Gerät mit X-Anschluss: Wenn das Netzkabel beschädigt ist, muss es durch ein Kabel oder eine spezielle Baugruppe ersetzt werden, die beim Hersteller oder seinem Kundendienstzentrum erhältlich ist. Die Missachtung der Warnhinweise kann Risiken für Personen bzw. Sachgüter verursachen und führt zum Verfall der Produktgarantie

HAFTUNG



Der Hersteller haftet nicht für die perfekte Funktionsfähigkeit der Elektropumpen oder für eventuelle Schäden die durch ihren Betrieb entstehen, falls diese manipuliert, modifiziert und/oder außerhalb des empfohlenen Arbeitsbereiches betrieben werden oder im Gegensatz zu anderen Vorschriften dieses Handbuches stehen.

INSTALLATION

Bei Einsatz des Systems für die häusliche Wasserversorgung müssen die örtlichen Vorschriften der verantwortlichen Einrichtungen für die Verwaltung der Wasserversorgungsquellen beachtet werden.



Bei Bestimmung des Installationsstandortes ist Folgendes sicherzustellen:

- Die auf dem Typenschild aufgeführte Spannung und Frequenz der Pumpe entsprechen den Daten des Stromversorgungsnetzes.

- Der elektrische Anschluss muss an einem trockenen Ort und vor eventuellen Überschwemmungen geschützt erfolgen.

- Die Elektroanlage für die Pumpen muss mit einem FI-Schalter mit $I_{\Delta n} \leq 30 \text{ mA}$ und einer effizienten Erdungsanlage ausgestattet sein.

- Pumpen ohne Frostschutzkennzeichnung dürfen bei Frost nicht im Freien stehen.

ELEKTRISCHE ANSCHLÜSSE

Achtung: Stets die Sicherheitsvorschriften einhalten! Die elektrische Installation muss durch einen autorisierten Fachelektriker erfolgen, der die vollständige Haftung übernimmt.



Es wird empfohlen, eine sichere und korrekte Erdung der Anlage vorzunehmen, wie von den diesbezüglichen Vorschriften vorgesehen.



Wenn eine Pumpe mit Steckeranschluss an eine Elektroinstallation angeschlossen wird, in der eine elektrische Schutzeinrichtung (Fehlerstrom-Schutzschalter (ELCB), Fehlerstrom-Schutzeinrichtung (RCD) oder Fehlerstrom-Schutzschalter (RCCB)) als zusätzlicher Schutz integriert ist, muss diese Schutzeinrichtung mit dem ersten oder beiden der unten abgebildeten Symbole gekennzeichnet werden. Wenn die Pumpe mit einem Klemmenanschluss ausgestattet ist, muss die Schutzeinrichtung mit dem ersten oder beiden der unten abgebildeten Symbole gekennzeichnet werden:



Sollte das Gerät nicht mit Trennvorrichtungen ausgestattet sein: Die Trennvorrichtungen sind gemäß den im Installationsland des Produktes geltenden Vorschriften in die feste Verkabelung einzubauen.



Der Magnet-Thermoschutzschalter muss korrekt bemessen sein.

WARTUNG



Die vom Benutzer durchzuführende Reinigung und Wartung darf nicht von Kindern ohne Aufsicht durchgeführt werden. Vor Beginn jeglichen Eingriffes am System, vor Beginn der Störsuche muss die Stromversorgung der Pumpe unterbrochen werden (Stecker aus der Steckdose ziehen).

LEGENDA

In deze publicatie zijn de volgende symbolen gebruikt:



SITUATIE MET ALGEMEEN GEVAAR. Het niet in acht nemen van de instructies die na dit symbool volgen kan persoonlijk letsel of materiële schade tot gevolg hebben.



Situatie met gevaar voor elektrische schok. Het niet in acht nemen van de instructies die na dit symbool volgen kan een situatie met ernstig risico voor de veiligheid van personen tot gevolg hebben.

WAARSCHUWINGEN



Alvorens de installatie uit te voeren moet deze documentatie aandachtig worden doorgelezen. De installatie en de werking moeten plaatsvinden conform de veiligheidsvoorschriften van het land waar het product wordt geïnstalleerd. De hele operatie moet worden uitgevoerd volgens de regels der kunst.

Gespecialiseerd personeel:



De installatie moet worden uitgevoerd door bekwaam en gekwalificeerd personeel, dat voldoet aan de technische eisen die worden gesteld door de specifieke normen op dit gebied. Met gekwalificeerd personeel worden die personen bedoeld die gezien hun opleiding, ervaring en training, alsook vanwege hun kennis van de normen, voorschriften en verordeningen inzake ongevallenpreventie en de bedrijfsomstandigheden toestemming hebben gekregen van degene die verantwoordelijk is voor de veiligheid van de installatie om alle nodige handelingen te verrichten, en hierbij in staat zijn gevaren te onderkennen en te vermijden. (Definitie van technisch personeel IEC 364)



Dit apparaat mag worden gebruikt door kinderen van 8 jaar en ouder en door personen met beperkte fysieke, zintuiglijke of mentale vaardigheden of personen zonder ervaring of de nodige kennis op voorwaarde dat er toezicht op hen wordt gehouden of dat ze aanwijzingen hebben gekregen om het apparaat veilig te

gebruiken, en een goed begrip hebben van de gevaren die ermee gepaard gaan. Op kinderen moet toezicht gehouden worden om er zeker van te zijn dat zij niet met het apparaat spelen.

VEILIGHEID



Het gebruik is uitsluitend toegestaan als de elektrische installatie is aangelegd met de veiligheidsmaatregelen volgens de normen die van kracht zijn in het land waar het product geïnstalleerd is (voor Italië CEI 64/2).



De voedingskabel mag nooit worden gebruikt om de pomp aan te vervoeren of te verplaatsen.



Haal de stekker nooit uit het stopcontact door aan de kabel te trekken.



Voor een apparaat met verbinding van type Y: als de voedingskabel beschadigd is, moet deze worden vervangen door de fabrikant of diens erkende technische assistentiedienst, om elk risico te vermijden. Voor zwembadpompen: de pomp **MAG NIET** worden gebruikt als er mensen in het water zijn. Voor een apparaat met verbinding van type X: als de voedingskabel beschadigd is, moet deze worden vervangen door een kabel of een speciale groep die verkrijgbaar is bij de fabrikant of een van de erkend assistentiecentra. Het niet in acht nemen van de waarschuwingen kan risicovolle situaties veroorzaken voor personen of voorwerpen, en heeft tot gevolg dat de garantie op het product komt te vervallen.

VERANTWOORDELIJKHEID



De fabrikant is niet aansprakelijk voor de goede werking van de elektropompen of eventuele schade die hierdoor wordt veroorzaakt, indien zij onklaar gemaakt of gewijzigd worden en/of als zij gebruikt worden buiten het aanbevolen werkveld of in strijd met andere voorschriften die in deze handleiding worden gegeven.

INSTALLATIE



Als het systeem wordt gebruikt voor de watertoevoer in huis, moeten de lokale voorschriften in acht worden genomen van de instanties die verantwoordelijk zijn voor het waterbeheer.



Ga bij de keuze van de installatieplek het volgende na:

- De spanning en frequentie die vermeld worden op het plaatje met elektrische gegevens van de pomp moeten overeenkomen met de gegevens van het elektriciteitsnet.

- De elektrische verbinding moet op een droge plek zitten, beschermd tegen eventuele overstromingen.

- Het elektrische systeem voor de pompen moet zijn voorzien van een differentieelschakelaar met $I_{\Delta n} \leq 30$ mA en een doelmatige aardingsinstallatie.

- Pompen zonder indicatie van de vorstbeveiliging mogen niet in de open lucht worden gelaten bij vriestemperaturen.

ELEKTRISCHE AANSLUITINGEN



Let op: neem altijd de veiligheidsvoorschriften in acht! De elektrische installatie moet worden uitgevoerd door een ervaren erkende elektricien, die alle verantwoordelijkheid hiervoor op zich neemt.



Geadviseerd wordt om de installatie correct en veilig te aarden, zoals wordt vereist door de geldende normen op dit gebied.



Als een via een stekker aangesloten pomp is verbonden met een elektrische installatie waarbij gebruik wordt gemaakt van een elektrische stroomonderbreker (aardlekschakelaar ELCB, verliesstroomschakelaar RCD of reststroomonderbreker RCCB) als extra bescherming, moet deze stroomonderbreker worden gemarkeerd met het eerste of met beide symbolen die hieronder worden weergegeven. Als de pomp via klemmen is aangesloten, moet

op de aardlekschakelaar het eerste of beide onderstaande symbolen staan aangegeven:



Als het apparaat geen afkoppelingsvoorzieningen heeft: afkoppelingsvoorzieningen moeten in de bedrading worden ingebouwd volgens de normen die gelden in het land waar het product moet worden geïnstalleerd.

De magnetothermische veiligheidsschakelaar moet correct gedimensioneerd zijn.



ONDERHOUD



De reinigings- en onderhoudswerkzaamheden die door de gebruiker dienen te worden verricht, mogen niet worden uitgevoerd door kinderen zonder toezicht. Alvorens welke ingreep dan ook te beginnen op het systeem, Alvorens te beginnen met het opsporen van storingen moet de elektrische verbinding van de elektropomp worden losgemaakt (stekker uit het stopcontact halen).

LEYENDA

En el manual se han utilizado los siguientes símbolos:



SITUACION DE PELIGRO GENERAL. El incumplimiento de las instrucciones siguientes puede causar daños a las personas y a las cosas.



SITUACIÓN DE PELIGRO DE DESCARGA ELÉCTRICA. El incumplimiento de las instrucciones siguientes puede causar una situación de grave riesgo para la seguridad personal.

ADVERTENCIAS



Antes de proceder con la instalación, lea detenidamente esta documentación. La instalación y el funcionamiento deberán ser llevados a cabo de acuerdo con las normas de seguridad del país de instalación del producto. Todas las operaciones deberán ser realizadas correctamente.

Personal especializado:



La instalación será efectuada por personal competente y cualificado que cuente con los requisitos técnicos requeridos por las normas específicas en materia. Se define personal cualificado las personas que por su formación, experiencia, instrucción y conocimientos de las normas respectivas, prescripciones y disposiciones para la prevención de accidentes y sobre las condiciones de trabajo, están autorizadas por el jefe de la seguridad del sistema a realizar cualquier trabajo que sea necesario y que, durante dicho trabajo, logre darse cuenta y evitar cualquier tipo de peligro. (Definición de personal técnico IEC 364)



Este aparato no puede ser utilizado por niños de menos de 8 años ni por personas con capacidades físicas, sensoriales o mentales reducidas, o que no tengan la experiencia o los conocimientos adecuados, si no están bajo vigilancia o solo tras recibir instrucciones sobre el uso seguro del aparato y haber comprendido los peligros inherentes al mismo. Se debe vigilar a los niños para asegurarse de que no jueguen con el aparato.

SEGURIDAD



El uso está permitido únicamente si la instalación eléctrica está caracterizada por medidas de seguridad según las Normativas vigentes en el país de instalación del producto (en Italia CEI 64/2).



El cable de alimentación no debe utilizarse nunca para transportar o desplazar la bomba.



Nunca desenchufe la bomba del tomacorriente tirando del cable.



Para aparatos con conexión de tipo Y: si el cable está dañado, para evitar peligros es necesario que lo sustituya el fabricante o el servicio de asistencia técnica autorizado, para evitar cualquier riesgo. En caso de bombas para piscina: la bomba NO SE DEBE utilizar si hay personas en el agua. Para aparatos con conexión de tipo X: si el cable de alimentación está dañado, se debe sustituir con un cable o un grupo especial que tenga a disposición el fabricante o su Centro de Asistencia. El incumplimiento de las advertencias puede crear situaciones de riesgo para las personas o los objetos y anula la garantía del producto.

RESPONSABILIDAD



El fabricante no se asume ninguna responsabilidad por el funcionamiento incorrecto de las electrobombas o por daños que las mismas podrían provocar si dichas electrobombas fueran alteradas, modificadas y/o hechas funcionar fuera del rango de trabajo aconsejado o contrariamente a las demás disposiciones contenidas en este manual.

INSTALACIÓN



Si el sistema se utilizara para la alimentación hídrica doméstica respete las normativas locales de las autoridades responsables de la gestión de los recursos hídricos.



Cuando elija el lugar de instalación, compruebe que:
- el voltaje y la frecuencia indicados en la placa de características de la bomba correspondan a los datos de la instalación eléctrica de alimentación.

- la conexión eléctrica esté situada en un lugar seco, protegido de posibles inundaciones.
- El sistema eléctrico para bombas debe estar equipado con un interruptor diferencial con $I_{\Delta n} \leq 30$ mA y con un sistema eficiente de puesta a tierra.
- Las bombas sin indicación relativa a la protección anticongelamiento no se deben dejar al aire libre en condiciones climáticas de hielo.

CONEXIONES ELÉCTRICAS



Atención: ¡respete siempre las normas de seguridad! La instalación eléctrica debe ser hecha por un electricista experto y autorizado que se asuma todas las responsabilidades.



Se recomienda realizar una conexión correcta y segura a tierra de la instalación, tal como requerido por las normativas vigentes en materia.



Si la bomba está conectada a una instalación eléctrica equipada con un interruptor diferencial (ELCB sensible a la tensión, dispositivo de corriente residual RCD o dispositivo de circuito de corriente residual RCCB) como protección adicional, dicho interruptor diferencial deberá estar marcado con el primero de los dos símbolos siguientes, o con ambos. Si la conexión de la bomba se efectúa a través de los terminales, el interruptor diferencial deberá estar marcado con ambos símbolos:



Si el aparato carece de medios para la desconexión: los medios para la desconexión se deben incorporar al cableado fijo según la normativa vigente en el país en el que se instalará el producto.



El interruptor magnetotérmico de protección debe tener el tamaño correcto.

MANTENIMIENTO

La limpieza y el mantenimiento destinado a ser realizado por el usuario no deben ser realizados por niños sin vigilancia. Antes de realizar cualquier tipo de intervención en el sistema, antes de comenzar a buscar los desperfectos, corte la conexión eléctrica de la bomba (desenchúfela).

LEGENDA

Na explicação foram utilizados os símbolos seguintes:



SITUAÇÃO DE PERIGO GERAL. O desrespeito pelas instruções apresentadas a seguir pode causar danos a pessoas e propriedades.



SITUAÇÃO DE PERIGO DE CHOQUE ELÉCTRICO. O desrespeito pelas instruções apresentadas a seguir pode causar uma situação de perigo grave para a segurança pessoal.

AVVERTENZE

Antes de proceder à instalação, ler com atenção esta documentação. A instalação e o funcionamento deverão estar em conformidade com as normas de segurança do país em que o produto é instalado. Todas as operações devem ser realizadas segundo as regras da arte.

Pessoal especializado:

A instalação deve ser realizada por pessoal competente e qualificado, que possua os requisitos técnicos exigidos pelas respectivas normas específicas. Com pessoal qualificado entende-se aquelas pessoas que pela sua formação, experiência e instrução, como também pelo conhecimento das relativas normas, prescrições e medidas para a prevenção dos acidentes e sobre as condições de serviço, foram autorizadas pelo responsável pela segurança da instalação a realizar todas as actividades necessárias, estando em condições de conhecer e evitar qualquer perigo. (Definição para o pessoal técnico IEC 364)



Este aparelho pode ser utilizado por crianças de idade não inferior a 8 anos e por pessoas com capacidades físicas, sensoriais e mentais reduzidas, ou que não tenham a experiência ou os conhecimentos necessários, desde que elas sejam vigiadas ou depois de formadas relativamente à utilização segura do aparelho e à compreensão dos perigos a ele ligados. As crianças devem ser vigiadas para ter a certeza que não brinquem com o aparelho

SEGURANÇA



A utilização só é permitida se a instalação eléctrica for distinguida por medidas de segurança de acordo com as Normas em vigor no país em que o produto é instalado (para a Itália CEI 64/2).



O cabo de alimentação nunca deve ser utilizado para transportar ou movimentar a bomba.



Nunca retirar a ficha da tomada puxando pelo cabo.



Para equipamento com conexão de tipo Y; se o cabo de alimentação é danificado, deve ser substituído pelo fabricante ou pelo serviço de assistência técnica autorizado, de maneira a evitar qualquer perigo. No caso de bombas para piscina: a bomba NÃO DEVE ser utilizada se houver pessoas na água. Para equipamento com conexão de tipo X; se o cabo de alimentação é danificado, deve ser substituído por um cabo ou um grupo especial disponível junto do fabricante ou do seu Centro de Assistência. O desrespeito das advertências pode dar lugar a situações de perigo para as pessoas ou as coisas, e anula a garantia do produto

RESPONSABILIDADES



O fabricante não pode ser responsabilizado pelo funcionamento das electrobombas ou por eventuais danos provocados por elas no caso em que elas sejam manipuladas, modificadas e/ou sejam postas em funcionamento fora do campo de trabalho aconselhado ou em contraste com as outras disposições contidas neste manual.

INSTALAÇÃO



Se o sistema for utilizado para a alimentação hídrica doméstica, respeitar as normas locais das autoridades responsáveis pela gestão dos recursos hídricos.



Ao escolher o lugar de instalação, é preciso verificar se:

- A voltagem e a frequência referidas na plaqueta das características da bomba correspondem aos dados da instalação eléctrica de alimentação.

- A ligação eléctrica se encontra num lugar enxuto, protegido de eventuais alagamentos.
- A instalação eléctrica para as bombas deve estar provida de um interruptor diferencial com $I_{\Delta n} \leq 30$ mA e de um sistema de ligação à terra eficiente.
- As bombas sem a indicação relativa à protecção contra congelamento não devem ser deixadas ao ar livre em condições climáticas de gelo.

LIGAÇÃO ELÉCTRICA



Atenção! respeitar sempre as normas de segurança! A instalação eléctrica deve ser realizada por um electricista experiente, autorizado e que se assuma todas as responsabilidades.



Recomenda-se uma ligação à terra da instalação correcta e segura, como exigido pelas normas em vigor esse respeito.



Se um circulador de ligação com ficha estiver ligado a uma instalação eléctrica na qual seja utilizado um disjuntor diferencial eléctrico (ELCB de deteção de tensão, um dispositivo de corrente residual RCD ou um dispositivo de circuito de corrente residual RCCB) como protecção adicional, o disjuntor deverá ser assinalado com o primeiro ou ambos os símbolos indicados abaixo. Se o circulador for de ligação com terminal, o disjuntor diferencial deverá estar assinalado com ambos os seguintes símbolos:



Se o equipamento não estiver provido de meios para a desconexão: os meios para a desconexão devem ser incorporados na cablagem fixa de acordo com as normas em vigor no país em que o produto deve ser instalado.



O interruptor magnetotérmico de protecção deve ter a capacidade correcta.

MANUTENÇÃO

A limpeza e a manutenção a serem efectuadas pelo utilizador não devem ser efectuadas por crianças não vigiadas. Antes de começar uma qualquer operação no sistema ou a procura das avarias, é necessário desligar a ligação eléctrica da bomba (retirar a ficha da tomada de corrente).

BESKRIVNING AV SYMBOLER

Det används följande symboler i texten:



SITUATION MED ALLMÄN FARA. Försummelse av de anvisningar som följer kan orsaka person- och sakskador.



SITUATION MED FARA FÖR ELSTÖT. Försummelse av de anvisningar som följer kan orsaka en situation med allvarig risk för personskada.

SÄKERHETSFORESKRIFTER



Läs denna bruksanvisning noggrant före installationen. Installationen och funktionen måste vara i enlighet med säkerhetsförordningarna i apparatens installationsland. Samtliga moment måste utföras regelrätt.

Specialiserad personal:



fyller de tekniska krav som indikeras av gällande föreskrifter. Med kvalificerad personal menas de personer som är kapabla att lokalisera och undvika möjliga faror. Dessa personer har tack vare sin bakgrund, erfarenhet och utbildning och sin kännedom om gällande standarder och olycksförebyggande regler auktoriserats av skyddsombudet att utföra nödvändiga arbeten. (Definition av teknisk personal enligt IEC 364.)



Denna apparat får användas av barn över 8 år, personer med nedsatt fysisk, sensorisk eller mental funktionsförmåga eller personer som saknar erfarenhet eller kunskap om hur den används, förutsatt att det sker under överinseende av någon som kan ansvara för deras säkerhet eller som har lärt dem hur apparaten används på ett säkert sätt och gjort dem medvetna om riskerna. Håll barn under uppsikt för att säkerställa att de inte leker med apparaten

SÄKERHET



Användning av apparaten är endast tillåten om elsystemet uppfyller säkerhetskraven enligt gällande standarder i apparatens installationsland (Italien: CEI 64-2).



Använd aldrig elkabeln för att transportera eller flytta pumpen.



Dra aldrig i elkabeln för att dra ut stickkontakten ur eluttaget.



För apparat med Y-anslutning: Om elkabeln är skadad ska den bytas ut av tillverkaren eller en auktoriserad serviceverkstad för att undvika samtliga risker. Pumpar för simbassänger: Pumpen FÅR INTE användas när det finns personer i vattnet. För apparat med X-anslutning: Om elkabeln är skadad ska den bytas ut mot en specialkabel eller -enhet som finns hos tillverkaren eller tillverkarens serviceverkstad. Försummelse av säkerhetsföreskrifterna kan skapa risksituationer för personer eller föremål och medför att apparatens garanti bortfaller

ANSVAR



Tillverkaren ansvarar inte för elpumparnas funktion eller eventuella skador som orsakas av att de har manipulerats, ändrats och/eller använts på ett sätt som inte anses som ett rekommenderat användningsområde eller på ett olämpligt sätt i förhållande till andra bestämmelser i denna bruksanvisning.

INSTALLATION



Följ gällande lokala bestämmelser från ansvarig myndighet om systemet används för vattentillförsel för hushållsbruk.



Kontrollera följande vid valet av installationsplats:

- Spänningen och frekvensen på pumpens märkplåt överensstämmer med elsystemet.
- Elanslutningen har utförts på en torr plats som är skyddad mot eventuella översvämningar.
- Pumparnas elsystem ska vara utrustat med en jordfelsbrytare med $I_{\Delta n} \leq 30 \text{ mA}$ och ett effektivt jordningssystem.

- Pumpar som saknar uppgift om frostskydd får inte lämnas utomhus vid risk för frost.

ELANSLUTNING



Observera! Respektera alltid säkerhetsföreskrifterna!

Elinstallationen ska utföras av en specialiserad och auktoriserad elektriker som ansvarar för installationen.



Systemet ska ha en korrekt och säker jordanslutning enligt gällande föreskrifter.



Om pumpen är ansluten med kontakt till en elektrisk installation där en elektrisk kretsbrytare (JFB, spänningsavkännande ELCB, restströmanordning RCD eller restströmkrets-anordning RCCB) används som ett extra skydd, måste denna kretsbrytare vara märkt med den första eller båda symbolerna som visas nedan. Om pumpen är ansluten till terminalen måste kretsbrytaren vara märkt med båda symbolerna nedan:



Om apparaten inte är utrustad med anordningar för fränkoppling: Anordningarna för fränkoppling ska vara en del av det fasta kablaget enligt gällande lagstiftning i landet där apparaten installeras.



Den termomagnetiska brytaren ska vara korrekt dimensionerad.

UNDERHÅLL



Rengöring och underhåll som ska utföras av användaren får inte utföras av barn utan överinseende. Slå från eltilförseln före samtliga ingrepp på systemet. Dra ut stickkontakten ur eluttaget innan felsökningen påbörjas.

SELITYKSET

Oppaassa käytetään seuraavia symboleita:



YLEINEN VAARATILANNE. Seuraavien ohjeiden noudattamatta jättämisestä saattaa olla seurauksena henkilö- ja materiaalivaurioita.



SÄHKÖISKUVAARA. Seuraavien ohjeiden noudattamatta jättämisestä saattaa olla seurauksena henkilöihin kohdistuva vakava vaaratilanne.

VAROITUKSIA



Lue tämä ohjekirja huolellisesti ennen asennusta. Asennus ja käyttö tulee suorittaa laitteen asennusmaassa voimassa olevien turvallisuusmääräysten mukaisesti. Kaikki toimenpiteet tulee suorittaa ammattimaisesti.

Ammattitaitoinen henkilökunta:



Ainoastaan ammattitaitoinen henkilö, jolla on aihekohtaisten standardien vaatimat tekniset edellytykset, saa suorittaa asennuksen. Ammattitaitoinen henkilökunta tarkoittaa henkilöitä, jotka koulutuksen, kokemuksen, ohjeiden ja riittävän standardien, määräysten, tapaturmantorjuntatoimien ja käyttöolosuhteiden tuntemuksensa perusteella ovat saaneet laitoksen turvallisuudesta vastaavalta henkilöltä luvan suorittaa kulloinkin tarpeelliset toimenpiteet osaten tunnistaa ja välttää kulloinkin mahdollisesti esiintyvät vaaratilanteet. (Teknisen henkilökunnan määntys: IEC 364)



Laitteen käyttö sallitaan yli 8-vuotiaille lapsille, toimintakyvyttömille henkilöille sekä muille henkilöille, joilla ei ole riittävästi kokemusta tai tietoja laitteen käytöstä ainoastaan sillä ehdolla, että käyttöä valvotaan tai että heille on annettu turvallista käyttöä ja siihen liittyviä vaaroja koskevat ohjeet. Hold øje med børn for at sikre, at de ikke leger med apparatet.

TURVALLISUUS

Käyttö on sallittua ainoastaan, jos sähköjärjestelmässä on käytetty laitteen asennusmaassa voimassa olevien standardien (Italiassa CEI 64/2) mukaisia turvatoimia.



Sähköjohtoa ei tule koskaan käyttää pumpun kuljetukseen tai siirtoon.



Älä koskaan irrota pistoketta pistorasiasta johdosta vetämällä.



Til apparat med tilslutningstype Y: hvis elledningen er beskadiget, skal den udskiftes af fabrikanten eller den autoriserede tekniske assistance for at undgå enhver risiko. I tilfælde af pumper til swimmingpool: pumpen MÅ IKKE bruges, hvis der er personer i vandet. Til apparat med tilslutningstype X: hvis elledningen er beskadiget, skal den udskiftes med en ledning eller en specialenhed, der fås hos producenten eller dennes servicecenter. Manglende overholdelse af advarslemer kan det medføre risiko for personer eller ejendom og betyde, at produktgarantien bortfalder.

VASTUU

Valmistaja ei vastaa sähköpumpun toiminnasta tai sen aiheuttamista vaurioista, jos sitä korjailaan, muutetaan ja/tai käytetään suositeltujen arvojen ulkopuolella tai tässä ohjekirjassa annettujen määräysten vastaisesti.

ASENNUS

Jos järjestelmää käytetään kotitalousveden syöttöön, noudata paikallisen vesilaitoksen määräyksiä.



Ota asennuspaikan valinnassa huomioon, että:

- pumpun arvokilvessä ilmoitettu jännite ja taajuus vastaavat sähköjärjestelmän arvoja.
- sähköliitäntä tehdään kuivassa, vesivahingoilta suojatussa paikassa.

- Pumppujen sähköjärjestelmässä tulee olla vikavirtasuojakytkin, jonka laukaisuvirta $\Delta n \leq 30 \text{ mA}$, sekä toimiva maadoitusjärjestelmä.
- Ellei pumpussa ole merkintää jäätymisenestosuojauksesta, sitä ei saa jättää ulos kylmissä sääolosuhteissa.

SÄHKÖLIITÄNNÄT



Varoitus: noudata aina turvallisuusmääräyksiä! Ainoastaan ammattitaitoinen sähköasentaja saa suorittaa sähköisen asennuksen ja vastaa siitä täydellisesti.



Järjestelmä tulee varustaa voimassa olevien aihekohtaisten standardien mukaisella asianmukaisella ja turvallisella maadoitusliitännällä.



Jos pistokeliitännällä varustettu pumppu kytketään sähköasennukseen, jossa käytetään lisäsuojana vikavirtasuojakytkintä (jännitetunnustelulla varustettu ELCB, vikavirtasuoja RCD tai RCCB), vikavirtasuojakytkimessä on oltava ensimmäinen tai molemmat seuraavista symboleista. Jos pumppu on varustettu liittinkytkennällä, vikavirtasuojakytkimessä on oltava molemmat seuraavista symboleista:



Hvis apparatet ikke er udstyret med elektriske afbrydelsesenheder: Der skal indbygges elektriske afbrydelsesenheder i den faste ledningsføring i henhold til de gældende regler i det land, hvor produktet skal installeres.



Vikavirtakytkimen tulee olla oikein mitoitettu.

HUOLTO



Lapset eivät saa suorittaa käyttäjälle kuuluvaa puhdistusta tai huoltoa ilman valvontaa. Katkaise sähkö ennen mitään järjestelmään suoritettavia toimenpiteitä. Katkaise pumpun sähkö ennen vianetsintää irrottamalla pistoke pistorasiasta.

SIGNATURFORKLARING

Der er blevet anvendt følgende symboler ved udarbejdelsen:



GENEREL FARESITUATION. Manglende overholdelse af de følgende anvisninger kan medføre kvæstelser og materielle skader.



FARE FOR ELEKTRISK STØD. Manglende overholdelse af de følgende anvisninger kan medføre en alvorlig risiko for kvæstelser.

FORSKRIFTER



Gennemlæs denne manual omhyggeligt inden installation. Installation og brug skal ske med overholdelse af de nationale sikkerhedsforskrifter i landet, hvor apparatet installeres. Indgrebene skal ske i overensstemmelse med forskrifterne.

Specialuddannet personale:



Installationen skal udføres af kompetent og kvalificeret personale, der er i besiddelse af de tekniske kvalifikationer, som kræves ifølge den specifikke lovgivning på området. Kvalificeret personale skal forstås som personer, der qua uddannelse, erfaring og viden samt kendskab til lovgivning og forskrifter til forebyggelse af ulykker og driftsbetingelser, er autoriseret til udførelse af en hvilken som helst nødvendig aktivitet og i den forbindelse er i stand til at genkende og afværge enhver fare. Autorisationen er blevet tildelt af anlæggets sikkerhedsansvarlige. (Definition af teknisk personale jf. IEC 364)



Dette apparat må anvendes af børn på 8 år eller derover, og af personer med nedsatte fysisk, sensorisk og mental kapacitet, eller af personer, som ikke har den nødvendige erfaring eller kendskab til apparatet, såfremt de er under opsyn, eller efter at de er blevet oplært i sikker brug af apparatet, og har forstået de risici, som brug af det medfører. Hold øje med børn for at sikre, at de ikke leger med apparatet.

SIKKERHED

 Apparatet må kun benyttes, såfremt det elektriske system opfylder sikkerhedsforanstaltningerne i den gældende nationale lovgivning i landet, hvor apparatet installeres (IEC 64/2 for Italien).

 Forsyningskablet må aldrig benyttes til at transportere eller flytte pumpen.

 Fjern aldrig stikket fra stikkontakten ved at trække i kablet.

 Til apparat med tilslutningstype Y: hvis elledningen er beskadiget, skal den udskiftes af fabrikanten eller den autoriserede tekniske assistance for at undgå enhver risiko. I tilfælde af pumper til swimmingpool: pumpen MÅ IKKE bruges, hvis der er personer i vandet. Til apparat med tilslutningstype X: hvis elledningen er beskadiget, skal den udskiftes med en ledning eller en specialenhed, der fås hos producenten eller dennes servicecenter. Manglende overholdelse af advarslerne kan det medføre risiko for personer eller ejendom og betyde, at produktgarantien bortfalder.

ANSVAR

 Producenten kan ikke gøres ansvarlig for funktionssvigt i eller eventuelle skader forvoldt af elektropumperne, såfremt der er blevet udført uautoriserede indgreb, ændringer og/eller apparatet er blevet brugt i strid med anvendelsesområdet eller med andre bestemmelser i denne manual.

INSTALLATION

 Overhold de gældende lokale bestemmelser fra de kompetente vandforsyning myndigheder, når systemet benyttes til privat vandforsyning.

 Kontrollér følgende i forbindelse med valg af installationsstedet:
 - Spændingen og frekvensen på pumpens mærkeskilt svarer til dataene for det elektriske system.

- Strømmen tilsluttes på et tørt sted, som er beskyttet mod eventuelle oversvømmelser.
- Den elektriske installation til pumper skal være udstyret med en fejlstrømsafbryder med $I_{\Delta n} \leq 30 \text{ mA}$ og et effektivt jordingsystem.
- Pumper uden indikation på frostbeskyttelse må ikke efterlades udendørs i frostvejr.

ELTILSLUTNING



Advarsel: Overhold altid sikkerhedsforskrifterne! Den elektriske installation skal udføres af en specialuddannet og autoriseret elektriker, som påtager sig det fulde ansvar for installationen.



Det anbefales at etablere en korrekt og sikker jordforbindelse i overensstemmelse med kravene i den gældende lovgivning på området.



Hvis en tilsluttet pumpe er tilsluttet en elektrisk installation, hvor en elektrisk afbryder (spændingsfølede ELCB, reststrømsanordning RCD eller reststrømskredsløb RCCB) bruges som en ekstra beskyttelse, skal denne afbryder være mærket med første eller begge symbolerne vist nedenfor. Hvis pumpen er terminaltilsluttet, skal afbryderen markeres med begge symbolerne nedenfor:



Hvis apparatet ikke er udstyret med elektriske afbrydelsesenheder: Der skal indbygges elektriske afbrydelsesenheder i den faste ledningsføring i henhold til de gældende regler i det land, hvor produktet skal installeres.



Den termomagnetiske beskyttelsesafbryder skal være udformet korrekt.

VEDLIGEHODELSE

Den rengøring og vedligeholdelse som kan udføres af brugeren, må ikke udføres af børn uden opsyn. Afbryd pumpens strømforsyning ved at fjerne stikket fra stikkontakten inden indgreb i systemet eller fejlfinding.

MÄRKIDE SELETUS

Juhendis kasutatakse järgmiseid sümboleid:



ÜLDISED OHUD. Alljärgnevate juhiste eiramine võib kahjustada inimesi ja esemeid.



ELEKTRILÖÖGI OHT. Alljärgnevate juhiste eiramine võib tõsiselt ohustada inimeste elu ja tervist.

HOIATUSED



Enne seadistama asumist lugege see juhend hoolikalt läbi. Seadistamisel ja töötamisel tuleb järgida selle riigi ohutusmääruseid, kus toode seadistatakse. Kõik toimingud tuleb teha nõuetega kooskõlas.

Eriväljaõppega töötajad:



Paigaldada tohivad kompetentsed ja kvalifitseeritud töötajad, kes vastavad asjakohaste standardite tehnilistele nõuetele. Kvalifitseeritud personali all peetakse silmas töötajaid, kelle hariduse, kogemuse ja väljaõppe, samuti teadmised asjakohastest ettekirjutustest ja tööolukorras õnnetuste ennetamisest on heaks kiitnud seadme ohutuse eest vastutajad. Need töötajad on volitatud tegema mis tahes vajalikke toiminguid ning nad on teadlikud igasugustest ohtudest ja võimelised neid ennetama (IEC 364 tehnilise personali definitsioon).



Seda seadet tohivad kasutada ka alla 8-aastased lapsed ja piiratud füüsiliste, sensorsete või vaimsete võimetega ning kogemuste või teadmisteta isikud, kui nende järele valvatakse või kui neile on tehtud selgeks, kuidas seadet ohutult kasutada ja millised on sellega seotud ohud. Jälgige, et lapsed seadmega ei mängiks.

OHUTUS



Kasutamine on lubatud ainult juhul, kui elektriseade on vastavuses toote seadistamise riigis kehtivate ohutusnõuetega (Itaalias CEI 64/2).

 Toitejuhet ei tohi mitte kunagi kasutada pumba transportimiseks või teisaldamiseks.

 Ärge kunagi eemaldage pistikut vooluvõrgust juheta sidetades.

 Y-tüüpi ühendusega seadme puhul: kui toitekaabel on kahjustatud, peab selle ohu vältimiseks välja vahetama tootja või volitatud tehnobiteenindus. Basseinipumpade puhul: pumba EI TOHI kasutada, kui vees on inimesi. X-tüüpi ühendusega seadme puhul: kui toitekaabel on kahjustatud, tuleb see välja vahetada spetsiaalse juhtme või komplektiga, mida on võimalik saada tootjalt või selle teeninduskeskusest. Hoiatuste eiramine võib tekitada inimestele või asjadele ohtlikke olukordi ja muuta toote garantii kehtetuks

VASTUTUS

 Tootja ei vastuta elektripumba korraliku töötamise ega võimalike kahjude eest juhul, kui pumba on omavoliliselt ümber ehitatud, muudetud ja/või kasutatud seda mittesihipärastelt või ei ole järgitud teisi selle juhendi ettekirjutusi.

SEADISTAMINE

 Juhul kui süsteemi kasutatakse hüdrauliliseks toiteks kodustes tingimustes, järgige kohalike volitatud asutuste määrusi hüdrauliliste ressursside haldamise kohta.

 Seadistamise kohta valides kontrollige, kas:

- Pumba tehniliste andmete sildil näidatud pinge ja sagedus sobituvad elektrilise toiteallika andmetega.
- Elektrivõrku ühendamine toimub kuivas kohas, et vältida üleujutusi.
- Pumpade elektrisüsteem peab olema varustatud diferentsiaallülitiga $I \Delta n \leq 30 \text{ mA}$ ja tõhusa maandusega.
- Külumiskaitsega seotud märgistuseteta pumpasid ei tohi külma ilmaga õue jätta.

ELEKTRIVÕRKU ÜHENDAMINE

Tähelepanu! Järgige alati ohutusnõudeid!

Elektrilisi seadistusi tohib teha üksnes kogenud elektrik, kelle puhul on kindel, et ta oma töö eest vastutab.



Vajalik on seadme korrektne ja kindel maandus, nii nagu nõutakse asjaomase valdkonna määrustes.



Kui pistiku kaudu ühendatud pump on ühendatud elektripaigaldisega, kus täiendavaks kaitsmiseks kasutatakse elektrilist kaitselüliti (pinget tajuvat ELCB-d, lekkevoolu-kaitselüliti RCD või lekkevooluahela kaitseseadet RCCB), tuleb see kaitselüliti tähistada allpool toodud esimese sümboliga või mõlema sümboliga. Kui pump on ühendatud klemmiga, tuleb kaitselüliti tähistada mõlema allpool toodud sümboliga:



Kui seade ei ole varustatud lahtiühendamisvahenditega: lahtiühendamisvahendid peavad olema fikseeritud juhtmetega inkorporeeritud vastavalt toote paigaldamisriigis kehtivale seadusandlusele.



Magnetotermiline kaitselüliti peab olema sobiva suurusega.

KÕRVALDAMINE

Kasutajapoolset puhastamist ja hooldust ei tohi teha lapsed ilma järelevalveta. Enne kui mis tahes moel süsteemi sekkute või asute riket otsima, tuleb pump elektrivõrgust eemaldada (võtta juhe pistikupesast välja).

LEGENDA

Tika izmantoti šāda veida simboli:

 **VISPĀRĪGĀS BĪSTAMĪBAS SITUĀCIJA.** Tālāk uzrādīto instrukciju neievērošana var izraisīt bojājumus cilvēkiem un īpašumam.

 **ELEKTRISKĀ ŠOKA BĪSTAMĪBAS SITUĀCIJA.** Tālāk uzrādīto instrukciju neievērošana var izraisīt nopietnas bīstamības situāciju personāla drošībai.

BRĪDINĀJUMI

 Pirms sākt instalāciju, ir nepieciešams izlasīt šo dokumentāciju. Instalācijai un darbībai ir jābūt atbilstībā ar drošības reglamentiem, kas pastāv ierīces izmantošanas valstī. Visām operācijām ir jābūt izpildītām pareizi.

Specializēts personāls:

 Uzstādīšana ir jāveic kompetentam un kvalificētam personālam ar tādiem tehniskiem rekvizītiem, ko pieprasa attiecīgie specifiskie norādījumi. Ar terminu "kvalificēts personāls" tiek domātas personas, kas ar savu apmācību, pieredzi un praksi, kā arī attiecīgo normatīvu pārzināšanu, un norādījumu pārzināšanu saistībā ar izvairīšanos no negadījumu situācijām un darba apstākļiem, tika autorizētas no iekārtas atbildīgās personas puses, veikt jebkāda veida nepieciešamo darbību, un pildot savu darbu zina, kā izvairīties no jebkāda veida bīstamām situācijām. (Tehniskā personāla definīcija IEC 364)

 Šo ierīci var lietot bērni vecumā no 8 gadiem un personas ar ierobežotām fiziskām, maņu vai garīgām spējām vai pieredzes un zināšanu trūkumu, ja viņiem ir nodrošināta droša ierīces uzraudzība vai instrukcijas un viņi saprot iespējamo bīstamību. Bērni ir jāuzrauga, lai tie nespēlētos ar ierīci.

DROŠĪBA

 Lietošana ir pieļauta tikai tad, kad elektriskā sistēma ir aprīkota ar drošības ierīcēm, kā to paredz produkta instalācijas valstī pastāvošie normatīvi (Itālijā CEI 64/2).



Padeves kabelim nekad nav jābūt izmantotam sūkņa pārvietošanai.



Nekad neatvienot kontaktdakšu no rozetes, velkot aiz vada.



Ierīcei ar Y veida stiprinājumu: ja strāvas vads ir bojāts, to jānomaina ražotājam vai viņa pilnvarotam tehnisko pakalpojumu sniedzējam, lai izvairītos no riska. Peldbaseinu pumpjiem: pumpi nedrīkst izmantot, ja ūdenī ir cilvēki. Ierīcei ar X veida stiprinājumu: ja strāvas vads ir bojāts, to jānomaina ar speciālu vadu vai piederumu, kas pieejams pie ražotāja vai tā apkopes aģenta. Brīdinājumu neievērošana var radīt riskantu situāciju personai vai īpašumam un garantija zaudēs spēku.

ATBILDĪBA



Būvētājs neatbild par elektrosūkņu darbošanos vai par bojājumiem, kas var notikt, gadījumā, ja uz tiem tika veiktas iejaukšanās operācijas, izmaiņas un/vai ja ar tiem tika strādāts ārpus ieteiktā darba laukuma vai pretēji tam, ko paredz citi šīs rokasgrāmatas norādījumi.

INSTALĀCIJA



Gadījumā, ja ierīce tiek lietota mājas ūdens padevei, ir jāievēro ūdens resursu vadības atbildīgās iestādes vietējie normatīvi.



Izvēloties instalācijas vietu, ir jāpārbauda, ka:

- Spriegums un frekvence, kas ir uzrādīti uz sūkņa tehniskās plāksnītes, atbilst elektrības padeves sistēmas datiem.
- Elektrības pievienojumi ir sausā vietā, kur plūdi nav iespējami.
- Sūkņu elektroinstalācijai jābūt aprīkotai ar diferenciālo slēdzi ar $I_{\Delta n} \leq 30 \text{ mA}$ un efektīvu zemējuma sistēmu.
- Sūkņus bez aizsardzības pret salu indikācijas nedrīkst atstāt ārā aukstā laikā.

ELEKTRISKIE PIEVIENOJUMI

Uzmanību: ir vienmēr jāievēro drošības normas! Elektrības instalācija ir jāveic autorizētam kvalificētam elektriķim, kas uzņemas par to pilnīgu atbildību.



Iesakām veikt pareizu un drošu sistēmas iezemējumu, kā to paredz attiecīgie pastāvošie normatīvi.



Ja ar spraudni pievienotais sūkņis ir savienots ar elektroinstalāciju, kurā kā papildu aizsarglīdzeklis ir izmantots elektriskais jaudas slēdzis (spriegumu uztverošs ELCB, atlikušās strāvas ierīce jeb RCD vai atlikušās strāvas ķēdes ierīce jeb RCCB), jaudas slēdzis jāmarķē ar pirmo vai abiem tālāk norādītajiem simboliem. Ja sūkņis ir savienots ar spaiļi, jaudas slēdzis jāmarķē ar abiem tālāk norādītajiem simboliem:



Ja ierīce nav aprīkota ar atvienošanas līdzekļiem: atvienošanas līdzekļiem jābūt iekļautiem uzstādītajā elektroinstalācijā saskaņā ar spēkā esošajiem noteikumiem valstī, kurā prece tiks uzstādīta.



Termomagnētiskam drošības slēdzim ir jābūt pareizi dimensionētam.

TEHNISKĀ APKOPE

Tīrīšanu un lietotāja apkopi bērni nedrīkst veikt bez uzraudzības. Pirms sākt jebkāda veida iejaukšanos uz sistēmas vai bojājumu meklēšanu, ir nepieciešams pārtraukt sūkņa elektrības savienojumu (ir jāizņem kontaktdakša no rozetes).

SIMBOLIŲ REIKŠMĖ

Šioje instrukcijų knygelėje naudojami toliau pateikti simboliai:



BENDROJO PAVOJAUS SITUACIJA. Nesilaikant toliau pateiktų instrukcijų galima padaryti žalos asmenims ir turtui.



ELEKTROS SMŪGIO PAVOJAUS SITUACIJA. Nesilaikant toliau pateiktų instrukcijų galima sukelti didelį pavojų asmens saugumui.

ĮSPĖJIMAI

Prieš atlikdami įrengimo darbus, atidžiai susipažinkite su šios dokumentacijos turiniu. Gaminys turi būti įrengiamas ir naudojamas vadovaujantis šalies, kurioje atliekamas įrengimas, galiojančių saugos įstatymų nuostatomis. Visi įrengimo darbai turi būti atlikti nepriekaištingai.

Kvalifikuotas personalas:

Įrengimo darbus gali atlikti tik kompetentingas ir kvalifikuotas personalas, atitinkantis techninius reikalavimus, numatytus atitinkamos srities specifiniuose norminiuose dokumentuose. Patyrę ir kvalifikuoti darbuotojai – tai atitinkamų žinių, patirties ir įgūdžių turintys asmenys, susipažinę su nelaimingų atsitikimų prevencijos taisyklėmis ir informacija apie gaminio naudojimo sąlygas, kuriuos uždarbų saugą atsakingas asmuo įgaliojo atlikti bet kokius reikiamus veiksmus ir kurie sugeba atlikti šiuos veiksmus taip, kad būtų išvengta bet kokio pavojaus. (techninio personalo sąvoka pagal IEC 364)



Ši prietaisą gali naudoti 8 metų ir vyresni vaikai bei asmenys, turintys fizinę, jutiminę arba psichinę negalią arba jei jiems trūksta patirties ir žinių, jei yra prižiūrimi arba buvo išmokyti apie prietaiso naudojimą saugiu būdu ir supranta susijusius pavojus. Reikia stebėti vaikus, kad jie nežaistų su prietaisu.

SAUGUMAS

Įrenginys gali būti naudojamas tik tuo atveju, jei elektros įranga atitinka visus šalies, kurioje naudojamas įrenginys, saugos įstatymų reikalavimus.



Niekuomet neperkelkite ir nekelkite siurblio, paėmę už maitinimo kabelio.



Niekuomet neištraukite kištuko iš lizdo, traukdami už kabelio.



Prietaisui su „Y“ tipo jungtimi: jei maitinimo laidas pažeistas, siekiant išvengti bet kokios rizikos, jį turi pakeisti gamintojas arba įgaliota techninio aptarnavimo tarnyba. Baseino siurblių atveju: siurblys NETURI būti naudojamas, jei vandenyje yra žmonių. Prietaisui su „X“ tipo jungtimi: jei maitinimo laidas pažeistas, jį reikia pakeisti gamintojo arba aptarnavimo centro tiekiamu laidu arba specialia grupe. Nesilaikant įspėjimų, gali kilti žmonėms arba daiktams pavojingos situacijos ir gali būti panaikinta gaminio garantija.

ATSAKOMYBĖ



Gamintojas neprisiima atsakomybės už netinkamą elektrinių siurblių veikimą arba jų padarytus nuostolius, atsiradusius dėl siurblių ardymo, modifikavimo ir/ar naudojimo ne pagal rekomenduojamą paskirtį arba nesilaikant kitų šioje instrukcijų knygelėje pateiktų nurodymų.

ĮRENGIMAS



Tuo atveju, jei naudojama buitinė vandentiekio sistema, privaloma laikytis įgaliotų institucijų teisės aktu, reglamentuojančių vandens išteklių naudojimą.



Pasirinkdami gaminio įrengimo vietą, įsitinkinkite, kad:

- Siurblio techninių duomenų plokštelėje pateiktos įtampos ir dažnio vertės atitinka elektros maitinimo šaltinio vertes.

- Prijungimas prie elektros įrangos atliekamas sausoje vietoje, apsaugotoje nuo galimų potvynių.

- Siurblių elektros įranga privalo turėti skirtuminį jungiklį su $I_{\Delta n} \leq 30$ mA ir efektyvia įžeminimo įranga.

- SiurbLIAI, neturintys atitinkamo apsaugos nuo užšalimo ženklavimo, neturi būti palikti lauke šalto klimato sąlygomis.

ELEKTROS ĮRANGOS PRIJUNGIMAS

Dėmesio: visuomet laikykitės saugumo taisyklių! Elektros įrangos prijungimo darbus turi atlikti patyręs ir įgaliotas elektrikas, kuris prisiima visišką atsakomybę.



Rekomenduojama užtikrinti tinkamą ir saugią žemėjimo įrangą, kaip numatyta atitinkamuose galiojančiuose teisės aktuose.



Jei kištuku prijungiamas siurblys yra prijungtas prie elektros instaliacijos, kurioje kaip papildoma saugumo priemonė naudojama grandinės nutraukimo relė (srovės nuotėkio relė (ELCB), liekamosios srovės relė (RCD) arba liekamosios srovės grandinės relė (RCCB)), ši relė turi būti pažymėta pirmuoju simboliu arba abiem simboliais. Jei siurblys yra prijungiamas gnybtais, grandinės nutraukimo relė turi būti pažymėta abiem žemiau parodytais simboliais:



Jei prietaisas neturi atjungimo priemonių: atjungimo priemonės turi būti įmontuotos į fiksuotą instaliaciją vadovaujantis šalyje, kurioje gaminys turi būti montuojamas, taikomais reglamentais.



Apsauginis automatinis pertraukiklis turi būti tinkamai sureguliuotas.

PRIEŽIŪRA

Valymo ir priežiūros darbų negali atlikti vaikai bei priežiūros. Prieš pradėdami bet kokius darbus sistemoje ar nustatydami gedimus, būtinai nutraukite elektros energijos tiekimą į siurblį (ištraukite kištuką iš elektros lizdo).

VYSVETLIVKY

V tomto dokumente sú použité nasledujúce symboly:



SITUÁCIA VŠEOBECNÉHO NEBEZPEČENSTVA. Nerešpektovanie návodu, ktorý nasleduje, môže spôsobiť škody na osobách a majetku.



NEBEZPEČNÁ SITUÁCIA Z ELEKTRICKÉHO ŠOKU. Nerešpektovanie návodu, ktorý nasleduje, môže vyvolať situáciu vážneho nebezpečenstva pre osobnú bezpečnosť.

UPOZORNENIA



Pozorne si prečítať túto dokumentáciu pred prístupím k inštalácii. Inštalácia a činnosť musia vyhovovať bezpečnostným normám platným v krajine inštalácie výrobku. Celá operácia musí byť vykonaná odborne.

Špecializovaný personál:



Inštalácia musí byť vykonaná kompetentným a kvalifikovaným personálom, ktorý má technické schopnosti požadované špecifickými normami vo veci. Pod kvalifikovaným personálom sa rozumejú osoby, ktoré pre svoju profesionálnu prípravu, skúsenosti a vzdelanie, ako aj znalosti o príslušných normách, predpisoch a opatreniach na prevenciu nehôd a servisných podmienkach boli poverené pracovníkom zodpovedným za bezpečnosť zariadenia na vykonávanie akýchkoľvek potrebných činností a ktoré sú pri nich schopné rozpoznať a vyhnúť sa akémukoľvek nebezpečenstvu. (Definícia pre odborný personál - IEC 364)



Tento prístroj môžu používať deti staršie ôsmich rokov a osoby so zníženými fyzickými, zmyslovými alebo duševnými schopnosťami alebo s nedostatočnou skúsenosťou a znalosťou, iba pod dohľadom alebo ak tieto osoby boli predtým informované o tom, ako bezpečne toto zariadenie používať a upozomené na nebezpečenstvá, ktoré sú s jeho používaním spojené. Deti musia byť pod dozorom, aby sa nehrali so spotrebičom.

BEZPEČNOSŤ

Používanie je prípustné iba v prípade, ak elektrické zariadenie rešpektuje bezpečnostné opatrenia podľa platných noriem v krajine inštalácie výrobu.



Napájací kábel nesmie byť nikdy používaný na prenášanie alebo premiestňovanie čerpadla.



Neodpájať nikdy zástrčku zo zásuvky ťahaním káblov.



Pre zariadenia s pripojením typu Y platí: ak je napájací kábel poškodený, výmenu musí vykonať výrobca alebo autorizovaný technický servis, aby sa predišlo akémukoľvek riziku. Pre bazénové čerpadlá platí: čerpadlo sa NESMIE používať, ak sa vo vode nachádzajú ľudia. Pre zariadenia s pripojením typu X platí: ak je napájací kábel poškodený, musí sa vymeniť za špeciálny kábel alebo jednotku, ktoré sú k dispozícii u výrobcu alebo v jeho servisnom stredisku. Nedodržanie týchto pokynov môže viesť k ohrozeniu osôb alebo majetku a k strate platnosti záruky na výrobok.

ZODPOVEDNOSŤ

Výrobca nezodpovedá za dobré fungovanie elektrických čerpadiel alebo za prípadné škody, nimi vyvolané, v prípade, že boli poškodené, upravené alebo v činnosti mimo odporúčaného pracovného poľa alebo v protiklade s inými predpismi obsiahnutými v tejto príručke.

INŠTALÁCIA

V prípade používania systému pre domáce vodovodné napájanie je potrebné rešpektovať normy miestnych orgánov, zodpovedných za správu vodných rezerv.



Po voľbe inštalačného miesta overiť, aby:
- napätie a frekvencia, ktoré sú uvedené na technickom štítku čerpadla korešpondovali s údajmi elektrického napájacieho zariadenia.

- Sa elektrické pripojenie uskutočnilo v suchom prostredí chránenom pred prípadnými záplavami.
- Elektrický systém pre čerpadlá musí byť vybavený ističom s $I_{\Delta n} \leq 30 \text{ mA}$ a účinným uzemňovacím systémom.
- Čerpadlá bez identifikácie ochrany proti zamrznutiu sa nesmú ponechať počas mrazov vo vonkajšom prostredí.

ELEKTRICKÉ PRIPOJENIE



Pozor: vždy sa riadiť bezpečnostnými normami!

Elektrická inštalácia musí byť uskutočnená oprávneným odborným elektrikárom, ktorý za ňu prevezme na seba celú zodpovednosť.



Odporúča sa správne a bezpečné uzemnenie zariadenia podľa požiadaviek platných noriem vo veci.



Ak je čerpadlo pripojené k elektrickej inštalácii, v ktorej sa používa elektrický istič (napätie snímajúci ELCB, zariadenie RCD zvyškového prúdu alebo obvodové zariadenie RCCB zvyškového prúdu) ako prídavná ochrana, tento istič musí byť označený prvým alebo oboma symbolmi, zobrazenými nižšie. Ak je čerpadlo pripojené k terminálu, elektrický istič musí byť označený obidvoma symbolmi, uvedenými nižšie:



Ak spotrebič nie je vybavený vypínacími zariadeniami: vypínacie zariadenia musia byť zabudované do pevnej elektroinštalácie v súlade s nariadeniami platnými v krajine inštalácie výrobu.



Ochranný magnetotermický spínač musí byť správne dimenzovaný.

ÚDRŽBA

Čistenie a údržbu prináležajúce užívateľovi nemôžu vykonávať deti ak nie sú pod dohľadom. Pred začatím akéhokoľvek zásahu na systéme alebo pri vyhľadávaní porúch je potrebné prerušiť elektrické pripojenie čerpadla (odstrániť zástrčku zo zásuvky elektrického napájania).

VYSVĚTLIVKY

V textu byly použity následující symboly:



SITUACE VŠEOBECNEHO NEBEZPEČÍ. Nedodržování následujících pokynů může způsobit škody osobám a majetku.



NEBEZPEČÍ ELEKTRICKÉHO ŠOKU. Nedodržování následujících pokynů může způsobit situaci vážného nebezpečí z hlediska osobní bezpečnosti.

UPOZORNĚNÍ



Před prováděním instalace si pečlivě přečtete tuto dokumentaci. Instalace přístroje a jeho chod musí být v souladu s bezpečnostními předpisy platnými v zemi, kde je nainstalován. Celá operace musí být provedena v souladu s přijatými pravidly.

Specializovaný personál:



Instalace musí být provedena kompetentním a kvalifikovaným personálem, který má technické schopnosti požadované specifickými normami v oboru. Kvalifikovanými pracovníky jsou osoby, které s ohledem na vlastní vzdělání, zkušenosti a provedené školení znalostí souvisejících norem, předpisů a opatření platných v oblasti prevence bezpečnosti práce, jakož i provozních podmínek, oprávnil pracovník, který odpovídá za bezpečnost provozu systému, aby vykonávali kteroukoliv nutnou činnost a v rámci ní rozpoznali jakékoliv nebezpečí a předcházeli jeho vzniku. (Definice odborného personálu dle IEC 364)



Tento přístroj mohou používat děti starší osmi let a osoby se sníženými fyzickými, smyslovými nebo duševními schopnostmi nebo s nedostatečnou zkušeností a znalostí, pouze pod dohledem nebo pokud tyto osoby byly předtím informovány o tom, jak bezpečně toto zařízení používat a upozorněny na nebezpečí, která jsou s jeho používáním spojena. Děti musí být pod dohledem, aby si se zařízením nemohly hrát.

BEZPEČNOST



Užívání přístroje je povoleno pouze v případě, že elektrický systém je vybaven bezpečnostními prostředky v souladu s bezpečnostními předpisy platnými v zemi, kde je výrobek nainstalován (pro Itálii CEI 64/2).



Napájecí kabel nesmí být nikdy používán na přepravu čerpadla nebo na manipulaci s ním.



Nikdy neodpojujte zástrčku ze zásuvky taháním za kabel.



Pro zařízení s připojením typu Y platí: v případě poškození napájecího kabelu musí výměnu provést výrobce nebo autorizovaný technický servis, aby se předešlo jakémukoliv riziku. Pro bazénová čerpadla platí: čerpadlo se NESMÍ používat, pokud se ve vodě nachází lidé. Pro zařízení s připojením typu X platí: pokud je napájecí kabel poškozený, musí se vyměnit za použití speciálního kabelu nebo jednotky, které jsou k dispozici u výrobce nebo v jeho servisním středisku. Nedodržení těchto pokynů může vést k ohrožení osob nebo majetku a ke ztrátě platnosti záruky na výrobek.

ODPOVĚDNOST



Výrobce není odpovědný za řádné fungování elektrických čerpadel nebo za případné jimi způsobené škody, pokud tyto přístroje byly poškozeny, byly na nich provedeny změny a/nebo byly použity mimo doporučené pracovní rozmezí nebo v protikladu k ostatním instrukcím uvedeným v této příručce.

INSTALACE



V případě použití systému domácího vodního napájení je třeba dodržovat místní předpisy vydané odpovědnými orgány správy vodních zdrojů.



Při volbě místa instalace je třeba prověřit, zda: Napětí a frekvence uvedené na technickém štítku čerpadla odpovídají údajům elektrického napájecího systému.

- Elektrické připojení je prováděno na suchém místě, daleko od případných záplav.
- Elektrický rozvod čerpadla musí být vybavený jističem s $I_{\Delta n} \leq 30$ mA a účinným uzemněním.
- Čerpadla bez identifikace ochrany proti zamrznutí se nesmí ponechat během mrazu ve vnějším prostředí.

ELEKTRICKÁ PŘIPOJENÍ



Pozor: vždy dodržujte bezpečnostní předpisy! Elektrická instalace musí být provedena zkušeným autorizovaným elektrikářem, který si na sebe vezme veškerou odpovědnost za provedení této instalace.



Doporučujeme provést řádné a bezpečné uzemnění podle platných předpisů.



Pokud je čerpadlo k připojení do zásuvky připojeno k elektrickému rozvodu, kde je jako dodatečná ochrana použit elektrický jistič (napětový chránič ELCB, proudový chránič RCD nebo proudová ochrana RCCB), musí být tento jistič označen prvním nebo oběma symboly zobrazenými níže. Pokud se jedná o čerpadlo k připojení do svorkovnice, musí být jistič označen oběma symboly zobrazenými níže:



Pokud zařízení není vybavené vypínacími prvky: vypínací prvky musí být zabudované do pevné elektroinstalace v souladu s předpisy platnými v zemi instalace výrobku.



Termomagnetický jistič musí být odpovídajícího rozměru.

UDRŽBA



Čištění a údržbu příslušející uživateli nemohou provádět děti pokud nejsou pod dohledem. Před jakýmkoliv zákrokem na systému, před zahájením vyhledávání závad je třeba čerpadlo odpojit od přívodu elektrického proudu (vytáhnout zástrčku ze zásuvky).

LEGENDA

U priručniku su korišteni sljedeći simboli:



SITUACIJA OPĆE OPASNOSTI. Nepridržavanje uputa koje slijede može uzrokovati ozljede ljudi ili štetu na imovini.



SITUACIJA OPASNOSTI OD STRUJNOG UDARA. Nepridržavanje uputa koje slijede može dovesti do situacije ozbiljne opasnosti za vlastitu sigurnost.

NAPOMENE

Prije nego što započnete s instalacijom pažljivo pročitajte ovu dokumentaciju. Instalacija i rad moraju biti u skladu sa sigurnosnim pravilima u zemlji u kojoj se proizvodi instalira. Instalacija se mora izvesti po pravilima i standardu struke.

Specijalizirano osoblje:

Instalaciju mora obavljati kompetentno i kvalificirano osoblje, koje zadovoljava tehničke zahtjeve određene specifičnim propisima. Pod kvalificiranim osobljem smatraju se osobe koje su po svojoj struci, iskustvu i obrazovanju, kao i po poznavanju odnosnih propisa, odredbi i mjera za uvjete rada i sprječavanje nezgoda, ovlaštene od strane odgovorne osobe za sigurnost postrojenja izvesti sve potrebne radnje i biti istovremeno u stanju izbjegavati opasne situacije. (Definicija za tehničko osoblje IEC 364)



Ovaj uređaj mogu koristiti djeca u dobi od 8 godina i više i osobe smanjene tjelesne, senzorne ili mentalne sposobnosti ili nedostatka iskustva i znanja ako su dobili nadzor ili upute u vezi s korištenjem uređaja na siguran način i ako razumiju moguće opasnosti. Dorosli povynni stezhyty, shchob dity ne bavylysy prystroyem.

SIGURNOST

Uporaba je dozvoljena samo ako električna mreža zadovoljava sigurnosne mjere u skladu sa Propisima na snazi u zemlji u kojoj se instalira proizvod (za Italiju CEI 64/2).



Kabel za napajanje ne smije se nikad koristiti za prijenos ili micanje pumpe.



Nikad ne vadite utikač na način da povlačite kabel.



Dlya pryladiv z pidklyuchennyam typu Y: y vypadku poshkodzhennya kabelya zhyvlennya, dlya unyknennya ryzykiv v podal'shiy ekspluatatsiyi, kabel' povynen buty zaminenny vyrobnykom abo avtoryzovanyym servisnym tsentrom. U vypadku nasosiv dlya baseyniv: nasos NE SLID vykorystovuvaty, yakshcho u vodi znakhodyat'sya lyudy. Dlya obladnannya z pidklyuchennyam typu X: yakshcho kabel' zhyvlennya poshkodzheno, yoho neobkhdno zaminyty, u vyrobnyka abo yoho servisnoho tsentru, kabelem abo spetsial'nym blokom. Nedotrymanna v kazivok po ekspluatatsiyi mozhe pryzvesty do nebezpechnykh sytuatsiy dlya lyudey abo rechey, a takozh do anulyuvannya harantiyi na produkt.

ODGOVORNOST



Proizvođač ne odgovara za pravilan rad elektropumpe ili za eventualne štete koju ista može uzrokovati, ako su pumpe izmijenjene i/ili ako se koriste izvan opsega dozvoljene uporabe ili pak kod uporabe protivno odredbama iz ovog priručnika.

MONTAŽA



IU slučaju uporabe sustava za vodonapajanje u domaćinstvu, pridržavajte se lokalnih propisa nadležnih vlasti za upravljanje vodom i vodenim resursima.



Kad odaberete mjesto instalacije provjeriti sljedeće:

-Voltaža i frekvencija navedeni na tehničkoj pločici pumpe moraju odgovarati podacimakoji se odnose na električni sustav napajanja.

- Električno povezivanje mora seizvesti na suhom mjestu zaštićenom od eventualnih poplava.

- Električni sustav za crpke mora biti opremljen diferencijalnom sklopkom s $I_{\Delta n} \leq 30$ mA i učinkovitim sustavom uzemljenja.

- Pumpe bez indikacije koja se odnosi na zaštitu od smrzavanja ne smiju se ostavljati na otvorenom u uvjetima niskih temperatura.

ELEKTRIČNI PRIKLJUČAK



Pažnja: valja uvijek se pridržavati sigurnosnih propisa! Električne instalacije mora izvoditi iskusni električar koji je ovlašten te koji preuzima svu odgovornost.



Preporučuje se pravilno i sigurno uzemljenje sustava u skladu s propisima na snazi.



Ako je pumpa napajana utikačem povezana na električni sistem opremljen diferencijalnim prekidačem (ELCB uređaj za detekciju napona, diferencijalni prekidač RCD ili RCCB) kao dodatnim uređajem zaštite, ovaj prekidač mora biti obeležen prvim simbolom ili sa oba simbola koji su prikazani dole. Ako je pumpa napajanja kontakt kleštima, diferencijalni prekidač mora biti obeležen sa oba simbola koji su prikazani dole:



Yakshcho obladnannya ne obladnane zasobamy vidklyuchennya: zasoby vidklyuchennya povynni buty vklyucheni v statsionarnu provodku vidpovidno do chynnykh pravyl krayiny, v yakiy povynen buty vstanovlenyy vyrib.



Zaštitni Termomagnetski prekidač mora biti odgovarajuće veličine.

ODRŽAVANJE



Čišćenje i održavanje od strane korisnika ne smiju vršiti djeca bez nadzora. Prije nego li započnete s bilo kakvim zahvatom na sustavu odnosno s pretraživanjem kvara, valja prekiunti dovod električne energije u pumpu (izvaditi utikač iz utičnice za struju).

LEGENDA

V besedilu so bili uporabljeni naslednji simboli:



SPLOŠNA NEVARNOST. Neupoštevanje danih navodil lahko povzroči škodo osebam in materialno škodo.



NEVARNOST ELEKTRIČNEGA UDARA. Neupoštevanje danih navodil lahko resno ogrozi osebno varnost.

OPOZORILA

Pozorno preberite priloženo dokumentacijo preden se lotite inštalacije. Inštalacija in delovanje morata biti skladna z varnostnimi predpisi v državi, kjer bo proizvod inštaliran. Celoten postopek mora biti izveden strokovno.

Specializirano osebje:

Inštalacijo mora opraviti usposobljeno osebje z ustrežno kvalifikacijo, ki izpolnjuje vse zakonsko predvidene zahteve. Za kvalificirano osebje se smatra osebe, ki jih odgovorni za varnost napeljave pooblasti na podlagi njihove izobrazbe, izkušenj in usposobitve, ter zaradi poznavanja veljavnih predpisov in ukrepov za preprečevanje nesreč, da izvajajo vse potrebne dejavnosti ter so obenem sposobne prepoznati in preprečiti vse morebitne nevarnosti. (Definicija strokovnega osebja po IEC 364)



Napravo lahko uporabljajo otroci, starejši od 8 let, in osebe z zmanjšano telesno, senzorično ali duševno zmogljivostjo ali pomanjkanjem izkušenj ali potrebnega znanja, če so pod nadzorom ali če so prejeli navodila v zvezi z varno uporabo naprave in nevarnostmi, ki so povezane z napravo. Otroci morajo biti pod nadzorom, da se ne igrajo z napravo.

VARNOST

Uporaba naprave je dovoljena le, če so izvedeni vsi varnostni ukrepi na električni napeljavi in je ta skladna z veljavnimi predpisi v državi, kjer je proizvod inštaliran (v Italiji CEI 64/2).



Napajalnega kabla ni dovoljeno uporabiti za prevažanje ali premikanje črpalke.



Vtikača nikoli ne izvlecite iz vtičnice tako, da vlečete kabel.



Za naprave s priključkom tipa Y: Če je napajalni kabel poškodovan, ga mora zamenjati proizvajalec ali pooblaščen tehnični servis, da bi se izognili kakršni koli nevarnosti. Pri črpalkah za bazene: črpalke NE smete uporabljati, če so v vodi ljudje. Za naprave s priključkom tipa X: Če je napajalni kabel poškodovan, ga je treba zamenjati s posebnim kablom ali sklopom, ki je na voljo pri proizvajalcu ali njegovem servisnem centru. Neupoštevanje opozoril lahko povzroči nevarnost za osebe ali premoženje in pomeni razveljavitev garancije za izdelek.

ODGOVORNOST



Proizvajalec ne odgovarja za pravilno delovanje električnih črpalk ali za morebitno škodo, ki jo te povzročijo v primeru, da so spremenjene in/ali delujejo izven priporočenega delovnega območja ali je njihovo delovanje v nasprotju z drugimi navodili iz tega priročnika.

MONTAŽA



V primeru uporabe sistema za dovajanje vode v gospodinjstvu upoštevajte lokalne predpise odgovornih organov za upravljanje z vodnimi viri.



Pri izbiri mesta inštalacije morate preveriti:

- Napetost in frekvenca, navedeni na podatkovni tablici črpalke, sta skladni s podatki lokalne električne napeljave.

- Električni priključek je izveden v suhem okolju in je varen pred poplavljanjem.

- Električna napeljava za napajanje črpalk mora imeti vgrajeno zaščitno stikalo na diferenčni tok z nazivnim tokom napake $I_{\Delta n} \leq 30 \text{ mA}$ ter učinkovit ozemljitveni sistem.

- Črpalke, ki nimajo oznake glede zaščite proti zmrzali, ne smejo biti na prostem v pogojih zmrzali.

ELEKTRIČNA PRIKLJUČITEV

Pozor: vedno upoštevajte vse varnostne predpise! Električno inštalacijo mora izvršiti usposobljen električar z ustreznimi pooblastili, ki prevzame odgovornost za izvedbo.



Priporočamo pravilno in varno ozemljitev napeljave skladno z veljavnimi predpisi.



Če je črpalka z vtičem priključena na električno omrežje, kjer se kot dodatna zaščita uporablja prekinjevalnik električnega tokokroga (ELCB z zaznavanjem napetosti, odklopna naprava na preostali tok (RCD) ali odklopnik na preostali tok (RCCB), mora biti ta prekinjevalnik električnega tokokroga označen s prvim simbolom ali obema simboloma, ki sta prikazana spodaj: Če je črpalka priključena na omarico, mora biti prekinjevalnik tokokroga označen z obema spodnjima simboloma:



Če naprava ni opremljena s sredstvi za odklop: sredstva za odklop je treba vgraditi v fiksno napeljavo v skladu s predpisi, ki veljajo v državi, kjer bo izdelek nameščen.



Zaščitno stikalo na diferenčni tok mora biti pravilno dimenzionirano.

VZDRŽEVANJE

Otroci ne smejo brez nadzora izvajati čiščenja in vzdrževanja, ki ga po navodilih izvaja uporabnik. Preden se lotite kakršnegakoli posega na sistemu ali reševanja morebitnih težav, morate prekiniti električno napajanje črpalke (električni vtič izvlcite iz vtičnice).

ΥΠΟΜΝΗΜΑ

Στο κείμενο χρησιμοποιούνται τα εξής σύμβολα:



ΚΑΤΑΣΤΑΣΗ ΓΕΝΙΚΟΥ ΚΙΝΔΥΝΟΥ. Η μη τήρηση των οδηγιών που ακολουθούν, μπορεί να προξενήσει βλάβη σε πρόσωπα και αντικείμενα.



ΚΑΤΑΣΤΑΣΗ ΚΙΝΔΥΝΟΥ ΗΛΕΚΤΡΟΠΛΗΞΙΑΣ. Η μη τήρηση των οδηγιών που ακολουθούν, μπορεί να προξενήσει σοβαρό κίνδυνο για την προσωπική σας ασφάλεια.

ΠΡΟΕΙΔΟΠΟΙΗΣΕΙΣ

Πριν προχωρήσετε στην εγκατάσταση διαβάστε προσεκτικά τα έγγραφα αυτά. Η εγκατάσταση και η λειτουργία θα πρέπει να συμμορφώνονται με τους κανονισμούς ασφαλείας της χώρας εγκατάστασης του προϊόντος. Όλες οι εργασίες θα πρέπει να εκτελούνται σύμφωνα με τις κανόνες της τέχνης. Η μη τήρηση των προτύπων ασφαλείας, εκτός του ότι δημιουργεί κίνδυνο για την ασφάλεια των ατόμων και προκαλεί ζημιά στις συσκευές, συνεπάγεται κατάρπωση κάθε δικαιώματος παρέμβασης στα πλαίσια της εγγύησης.

Εξειδικευμένο Προσωπικό:

Η εγκατάσταση πρέπει να εκτελεστεί από έμπειρο προσωπικό που διαθέτει τα προσόντα τεχνικής κατάρτισης που απαιτούνται από την ισχύουσα σχετική νομοθεσία. Ως εξειδικευμένο προσωπικό, θεωρούνται τα άτομα που λόγω κατάρτισης, πείρας και καθοδήγησης, καθώς επίσης και γνώσης των σχετικών προτύπων, προβλεπόμενων προδιαγραφών για την πρόληψη ατυχημάτων και των συνθηκών λειτουργίας, έχουν εξουσιοδοτηθεί από τον υπεύθυνο ασφαλείας της εγκατάστασης, να εκτελούν οποιαδήποτε απαιτούμενη εργασία στην οποία θα είναι σε θέση να αναγνωρίσουν και να αποφύγουν οποιονδήποτε κίνδυνο. (Ορισμός τεχνικού προσωπικού IEC 364)



Η συσκευή αυτή μπορεί να χρησιμοποιηθεί από παιδιά μικρότερα των 8 ετών και από άτομα με ειδικές ανάγκες, ή από άτομα που δεν διαθέτουν την απαιτούμενη

πείρα και κατάρτιση, υπό την προϋπόθεση ότι θα έχουν επιτήρηση ή θα έχουν λάβει τις κατάλληλες οδηγίες για την ασφαλή χρήση της συσκευής και θα έχουν κατανοήσει τους σχετικούς κινδύνους. Τα παιδιά πρέπει να επιτηρούνται ώστε να αποκλείεται το ενδεχόμενο να παίξουν με τη συσκευή.

ΑΣΦΑΛΕΙΑ



Η χρήση επιτρέπεται μόνο εφόσον η ηλεκτρολογική εγκατάσταση διαθέτει μέτρα ασφαλείας σύμφωνα με τα ισχύοντα πρότυπα της χώρας εγκατάστασης του προϊόντος (για την Ιταλία CEI 64/2).



Το καλώδιο τροφοδοσίας δεν θα πρέπει να χρησιμοποιείται ποτέ για τη μεταφορά ή μετακίνηση της αντλίας.



Μην βγάξετε ποτέ το βύσμα από την πρίζα τραβώντας το καλώδιο.



Για συσκευή με σύνδεση τύπου Υ: Για την αποφυγή οποιουδήποτε κινδύνου, το καλώδιο τροφοδοσίας που παρουσιάζει φθορά ή ζημιά, πρέπει να αντικατασταθεί από τον κατασκευαστικό οίκο ή από ένα εξουσιοδοτημένο κέντρο τεχνικής υποστήριξης (σέρβις). Στην περίπτωση αντλιών για πισίνα: ΔΕΝ ΠΡΕΠΕΙ να χρησιμοποιείται η αντλία όταν υπάρχουν άτομα στο νερό. Για συσκευή με σύνδεση τύπου Χ: Το καλώδιο τροφοδοσίας που παρουσιάζει φθορά ή ζημιά, πρέπει να αντικατασταθεί από τον κατασκευαστικό οίκο ή από ένα εξουσιοδοτημένο κέντρο τεχνικής υποστήριξης (σέρβις). Η μη τήρηση αυτών των προειδοποιήσεων, μπορεί να δημιουργήσει συνθήκες κινδύνου για άτομα ή αντικείμενα και να επιφέρει την πτώση ισχύος της εγγύησης της συσκευής.

ΕΥΘΥΝΗ



Ο κατασκευαστής δεν φέρει ευθύνη για την καλή λειτουργία των ηλεκτροκίνητων αντλιών ή για τυχόν βλάβες που προκαλούνται από αυτές, σε περίπτωση που έχουν παραποιηθεί, τροποποιηθεί ή και τεθεί σε λειτουργία εκτός του πεδίου

λειτουργίας που συστήνεται ή κατά παράβαση άλλων διατάξεων που περιέχονται στο παρόν εγχειρίδιο.

ΕΓΚΑΤΑΣΤΑΣΗ



Σε περίπτωση χρήσης του συστήματος για οικιακή ύδρευση, τηρείτε τους τοπικούς κανονισμούς των αρμόδιων αρχών διαχείρισης των υδάτινων πόρων.



Κατά την επιλογή του χώρου εγκατάστασης, βεβαιωθείτε ότι:

- Η τάση και η συχνότητα που αναγράφονται στην τεχνική ετικέτα της αντλίας αντιστοιχούν στα στοιχεία του δικτύου ηλεκτροδότησης.

- Η ηλεκτρολογική σύνδεση γίνεται σε μέρος στεγνό, μακριά από τυχόν πλημμύρισμα.

- Η ηλεκτρική εγκατάσταση για τις αντλίες πρέπει να είναι εφοδιασμένη με έναν διαφορικό διακόπτη με $I_{\Delta n} \leq 30 \text{ mA}$ και μια αποτελεσματική γείωση.

- Οι αντλίες που δεν φέρουν ένδειξη προστασίας από τον παγετό δεν πρέπει να αφήνονται σε υπαίθριους χώρους, όταν επικρατούν κλιματικές συνθήκες παγετού.

ΗΛΕΚΤΡΟΛΟΓΙΚΕΣ ΣΥΝΔΕΞΕΙΣ



Προσοχή: τηρείτε πάντοτε τα πρότυπα ασφαλείας! Η ηλεκτρολογική εγκατάσταση θα πρέπει να γίνεται από ειδικό εξουσιοδοτημένο ηλεκτρολόγο, ο οποίος να αναλαμβάνει κάθε ευθύνη.



Συστήνεται η σωστή και ασφαλής γείωση της εγκατάστασης όπως απαιτείται από τη σχετική εφαρμοστέα νομοθεσία.



Εάν ένας κυκλοφορητής που διαθέτει σύνδεση με φως συνδέεται σε ηλεκτρική εγκατάσταση όπου χρησιμοποιείται ένα ρελέ (ELCB ανίχνευσης τάσης, διάταξη RCD ή διάταξη RCCB) ως πρόσθετη προστασία, αυτό το ρελέ πρέπει να επισημαίνεται με το πρώτο ή και με τα δύο σύμβολα που παρουσιάζονται παρακάτω. Εάν ο κυκλοφορητής διαθέτει σύνδεση με ακροδέκτη, το ρελέ πρέπει να επισημαίνεται και με τα δύο παρακάτω σύμβολα:



Αν η συσκευή είναι εφοδιασμένη με μέσα αποσύνδεσης: τα μέσα αποσύνδεσης πρέπει να είναι ενσωματωμένα στη σταθερή καλωδίωση, σύμφωνα με τους κανονισμούς που ισχύουν στην χώρα εγκατάστασης της συσκευής.



Ο μαγνητοθερμικός διακόπτης προστασίας θα πρέπει να έχει τις σωστές διαστάσεις.

ΣΥΝΤΗΡΗΣΗ



Οι εργασίες καθαρισμού και συντήρησης που είναι αρμοδιότητα του χρήστη, δεν επιτρέπεται να γίνονται από παιδιά χωρίς επιτήρηση. Πριν ξεκινήσετε οποιαδήποτε παρέμβαση στο σύστημα, Πριν ξεκινήσετε την αναζήτηση βλαβών, θα πρέπει να διακόψετε την ηλεκτρική σύνδεση της αντλίας (βγάλτε το βύσμα από την πρίζα).

LEGENDA

W treści instrukcji użyto następujących symboli:



OGÓLNE NIEBEZPIECZNA SYTUACJA. Nieprzestrzeganie poniższych instrukcji może zranić osoby lub wpłynąć na właściwości.



NIEBEZPIECZNA SYTUACJA PORĄŻENIA PRĄDEM. Nieprzestrzeganie poniższych instrukcji może być przyczyną poważnego zagrożenia dla bezpieczeństwa osobistego.

OSTRZEŻENIA



Przed przystąpieniem do montażu zapoznać się uważnie z treścią niniejszej dokumentacji. Montaż oraz eksploatacja powinny odbywać się zgodnie z przepisami bezpieczeństwa obowiązującymi w kraju montażu wyrobu. Wszystkie czynności powinny zostać wykonane zgodnie z zasadami sztuki.

Wyspecjalizowany personel:



Instalacja musi być wykonana przez osoby kompetentne i wykwalifikowane spełniające wymogi techniczne określone przez szczególne przepisy dotyczące sektora. Jako wykwalifikowany personel rozumiane są osoby, które z uwagi na ich przeszkolenie, doświadczenie i przyuczenie, jak też znajomość odpowiednich przepisów i zaleceń w zakresie zapobiegania wypadkom oraz warunków eksploatacji, zostały upoważnione przez kierownika ds. bezpieczeństwa instalacji do wykonywania wszelkich wymaganych czynności. Osoby te są w stanie rozpoznawać wszelkie zagrożenia w celu ich uniknięcia. (Definicja dla personelu technicznego IEC 364)



Urządzenie nie może być używane przez dzieci poniżej 8 roku życia i przez osoby o ograniczonych zdolnościach fizycznych, czuciowych i umysłowych, a także przez osoby nie posiadające wiedzy i doświadczenia chyba, że będą one nadzorowane lub zostaną poinformowane na temat bezpiecznego korzystania z

urządzenia i możliwych zagrożeń. Dzieci powinny przebywać pod nadzorem, aby zapewnić, by nie bawiły się urządzeniem.

BEZPIECZEŃSTWO



Zezwala się na użytkowanie wyłącznie po zastosowaniu w obrębie instalacji elektrycznej środków bezpieczeństwa, zgodnych z przepisami obowiązującymi w kraju montażu produktu (w przypadku Włoch CEI 64/2).



Zabrania się wykorzystywania przewodu zasilającego do transportu lub przenoszenia pompy.



Zabrania się wyjmowania wtyczki z gniazda poprzez ciągnięcie przewodu.



W przypadku urządzenia z połączeniem typu Y: jeśli kabel zasilający jest uszkodzony, musi zostać wymieniony przez producenta lub przez autoryzowany serwis techniczny, aby uniknąć wszelkiego rodzaju ryzyka. W przypadku pomp basenowych: pompa NIE MOŻE być używana jeśli w wodzie znajdują się osoby. W przypadku urządzenia z połączeniem typu X: jeśli przewód zasilający jest uszkodzony, należy go wymienić na specjalny przewód lub odpowiedni zespół dostępny u producenta lub w jego Centrum Serwisowym. Niezastosowanie się do ostrzeżeń może stać się przyczyną zagrożeń dla osób lub rzeczy i spowodować unieważnienie gwarancji produktu.

ZAKRES ODPOWIEDZIALNOŚCI



Producent nie ponosi odpowiedzialności za prawidłowe działanie pomp elektrycznych lub za ewentualne spowodowane przez nie szkody w przypadku dokonywania w ich obrębie nieuprawnionych ingerencji, modyfikacji i/lub użycia niezgodnego z przeznaczeniem, jak też użycia wbrew zaleceniom podanym w niniejszej instrukcji.

MONTAŻ

W przypadku wykorzystywania systemu do zasilania wodą gospodarstw domowych należy stosować się do miejscowych przepisów organów zajmujących się zarządzaniem zasobami wodnymi.



Podczas określania miejsca montażu upewnić się, że:

- wartość napięcia i częstotliwość, podane na tabliczce znamionowej pompy, są zgodne z danymi instalacji elektrycznej zasilania.
- podłączenie elektryczne zostanie wykonane w suchym miejscu, zabezpieczonym przed możliwością ewentualnego zalania.
- Instalacja elektryczna do pomp musi być wyposażona w wyłącznik różnicowy z $I_{\Delta n} \leq 30$ mA i sprawną instalację uziemiającą.
- W razie wystąpienia mrozu, pompy pozbawione informacji na temat ochrony przed zamarzaniem nie mogą być pozostawiane na zewnątrz.

PODŁĄCZENIA ELEKTRYCZNE

Uwaga: stosować się zawsze do przepisów bezpieczeństwa!

Podłączenie elektryczne powinno zostać wykonane przez doświadczonego, upoważnionego elektryka, który ponosi wszelką odpowiedzialność z tego tytułu.



Należy wykonać prawidłowe i bezpieczne uziemienie instalacji, zgodnie z wymogami obowiązujących przepisów.



Jeśli pompa w wersji z wtyczką jest podłączona do instalacji elektrycznej, gdzie jako zabezpieczenia dodatkowego użyto wyłącznika różnicowoprądowego (typu ELCB, RCD lub RCCB), to wyłącznik ten musi być oznaczony pierwszym lub obydwooma symbolami przekaźnika ochronnego pokazanymi poniżej. W przypadku pompy w wersji z zaciskami wyłącznik różnicowoprądowy musi być oznaczony obydwooma symbolami pokazanymi poniżej:



Jeżeli urządzenie nie jest wyposażone w środki do odłączania: środki do odłączania muszą stanowić część stałego okablowania zgodnie z przepisami obowiązującymi w kraju, w którym produkt zostanie zainstalowany.



Zabezpieczający wyłącznik magnetyczny powinien posiadać prawidłowe parametry.

KONSERWACJA



Czynności czyszczenia i konserwacji przeznaczone do wykonania przez użytkownika nie mogą być wykonywane przez dzieci bez nadzoru. Przed przystąpieniem do wykonywania jakichkolwiek czynności w obrębie urządzenia, Przed przystąpieniem do wyszukiwania usterek, należy odłączyć zasilanie elektryczne pompy (wyciągnąć wtyczkę z gniazda).

LEGENDĂ

În document au fost utilizate următoarele simboluri:



SITUAȚIE DE PERICOL GENERAL. Nerespectarea instrucțiunilor care urmează poate cauza daune persoanelor și proprietăților.



SITUAȚIE DE PERICOL DE ȘOC ELECTRIC. Nerespectarea instrucțiunilor care urmează poate cauza o situație de pericol grav pentru siguranța personală.

AVERTIZĂRI

Înainte de a începe instalarea citiți cu atenție documentația. Instalarea și funcționarea trebuie să fie conforme cu reglementările de siguranță ale țării în care se instalează produsul. Toată operațiunea va trebui să fie perfect efectuată.

Personal Specializat:

Instalarea trebuie să fie executată de personal competent și calificat, în posesia înșușirilor tehnice cerute de normativele în materie. Prin personal calificat se înțelege persoana care prin formarea, experiența și instruirea ei, precum și prin cunoașterea legislației, a prevederilor legate de prevenirea accidentelor și a condițiilor de serviciu, este autorizată de responsabilul cu siguranța instalației să efectueze activitățile necesare și aceasta să fie în măsură să cunoască și să evite orice pericol. (Definiția personalului tehnic IEC 364).



Acest aparat poate fi utilizat de copii cu vârsta de peste 8 ani și de persoane cu abilități fizice, senzoriale sau mentale reduse sau fără experiență sau cunoștințele necesare, atâta timp cât sunt sub supraveghere sau după ce au primit instrucțiuni referitoare la utilizarea în siguranță a aparatului și o înțelegere a pericolelor inerente. Copiii trebuie să fie supravegheați pentru a vă asigura că nu se joacă cu aparatul.

SIGURANȚĂ

Utilizarea este permisă doar dacă instalația electrică este dotată cu măsuri de siguranță conform normativelor în vigoare în țara de instalare a produsului (pentru Italia CEI 64/2).



Cablul de alimentare nu trebuie utilizat pentru a transporta sau pentru a muta pompa.



Nu scoateți ștecherul din priză trăgând de cablu.



Pentru aparatul cu conexiune de tip Y: în cazul în care cablul de alimentare este deteriorat, acesta trebuie să fie înlocuit de către producător sau de către serviciul tehnic autorizat, pentru a evita orice risc. Pentru pompele de piscină: pompa NU TREBUIE să fie utilizată dacă există persoane în apă. Pentru aparatul cu conexiune de tip X: dacă cablul de alimentare este deteriorat, acesta trebuie înlocuit cu un cablu sau un grup special disponibil la producător sau la Centrul de asistență al acestuia. Nerespectarea avertismentelor poate crea un risc pentru persoane sau bunuri și va invalida garanția produsului.

RESPONSABILITĂȚI

Constructorul nu răspunde de buna funcționare a electropompelor sau de eventuale daune cauzate de acestea, în cazul în care au fost modificate și/sau făcute să funcționeze în afara zonei lor recomandate, sau în contradicție cu alte dispoziții cuprinse în acest manual.

INSTALARE

În cazul utilizării sistemului pentru alimentarea hidrică de uz casnic, respectați nomele locale ale autorităților responsabile cu gestionarea resurselor hidrice.



Alegând locul de instalare verificați ca:

- Voltajul și frecvența de pe plăcuța tehnică a pompei să corespundă datelor instalației electrice de alimentare.

- Conexiunea electrică să se realizeze într-un loc uscat, ferit de eventuale inundații.

- Instalația electrică pentru pompe trebuie să fie echipată cu un întrerupător diferențial cu $I_{\Delta n} \leq 30 \text{ mA}$ și cu un sistem eficient de legare la pământ.
- Pompele fără indicație de protecție împotriva înghețului nu trebuie lăsate în aer liber pe vreme geroasă.

CONEXIUNI ELECTRICE



Atenție: respectați întotdeauna regulile de siguranță!

Instalația electrică trebuie să fie realizată de către un electrician calificat, autorizat, care își asumă toată responsabilitatea.



Se recomandă o conexiune de împământare corectă și sigură, în conformitate cu reglementările în vigoare.



Dacă o pompă este conectată la o instalație electrică unde ca protecție suplimentară este utilizat un disjuncteur electric (ELCB cu detectare a tensiunii, dispozitiv pentru curenți reziduali RCD sau dispozitiv pentru circuit de curent rezidual RCCB), acest disjuncteur trebuie marcat cu primul sau cu ambele simboluri prezentate mai jos. Dacă pompa este conectată la borne, disjuncteurul trebuie să fie marcat cu ambele simboluri de mai jos:



În cazul în care aparatul nu este echipat cu mijloace de deconectare: mijloacele de deconectare trebuie să fie încorporate în cablajul fix în conformitate cu reglementările în vigoare în țara în care urmează să fie instalat produsul.



Întrerupătorul magnetotermic de protecție trebuie să fie dimensionat corect.

ÎNȚEȚINERE



Curățarea și întreținerea destinate efectuării de către utilizator nu trebuie efectuate de copii nesupravegheați. Înainte de a începe orice intervenție asupra sistemului, înainte de a începe depanarea este necesară întreruperea conexiunii electrice a pompei (scoateți ștecherul din priză).

JELMAGYARÁZAT

A leírásban a következő szimbólumokat használjuk:



ÁLTALÁNOS VÉSZHELYZETEK. Az alábbi útmutató előírásainak figyelmen kívül hagyása súlyos személyi és tárgyi sérüléseket okozhat.



ÁRAMÜTÉST OKOZÓ HELYZETEK. Az alábbi útmutató előírásainak figyelmen kívül hagyása személyekre veszélyes helyzetet teremthet.

FIGYELEMFELHÍVÁSOK



Mielőtt elvégzi az installációt, figyelmesen olvassa el ezt a kézikönyvet. Az installációnak és a működésnek a termék installációjának országában érvényes biztonsági rendszabályok betartásával kell történnie. Minden műveletet a jó szakmai szabályok alkalmazásával végezzen el.

Speciálisan képzett szakemberek:



A műszer installációját kizárólag megfelelően képzett szakember végezheti el, aki rendelkezik a tárgyköri normatívák által előírt technikai ismeretekkel. Képzett szakemberek az számít, akit a tanulmányai, tapasztalatai, a szakmabeli előírások, balesetmegelőzési szabályok, szervizelési feltételek ismerete alapján a berendezés biztonságáért felelős személy felhatalmaz arra, hogy bármilyen szükséges tevékenységet elvégezzen és aki ismeretében van valamennyi veszélylehetőségnek, illetve képes megelőzni valamennyi veszélylehetőséget, illetve képes elhárítani azokat (IEC 364 szabvány szerinti "Képzett műszaki személyzet" meghatározása)



A jelen berendezést felhasználhatják nyolcadik életévüket betöltött gyermekek, csökkent fizikai, értelmi képességekkel vagy érzékelési zavarral rendelkező felnőttek, illetve tapasztalattal vagy megfelelő képzettséggel nem rendelkező személyek, de minden esetben felügyelet mellett, valamint a berendezés biztonságos használatára és a használattal kapcsolatos veszélyekre vonatkozó útmutató megismerését követően. Gyerekeket felügyelet alatt kell tartani, hogy ne játszanak a műszerrel.

BIZTONSÁG

A használat csak akkor megengedett, ha a kiépített elektromos berendezés a termék installációjának országában érvényes biztonsági előírásoknak megfelel (Olaszországban a CEI 64/2 érvényes).



TILOS az elektromos tápkábel használni a szivattyú szállításához vagy áthelyezéséhez.



TILOS az elektromos dugaszt a tápkábel húzásával kihúzni az aljzatból.



Y típusú csatlakozóval rendelkező készülék esetében: ha a tápellátási vezetés sérült lenne, azt a gyártónak vagy az engedélyezett szervízszolgálat megbízottjának kell lecserélnie, így minden nemű veszély megelőzésre kerül. Medencében használt pumpa esetén: a pumpát TILOS vízben használni, ha a medencében személyek is tartózkodnak. X típusú csatlakozóval rendelkező készülék esetében: ha a tápellátási vezetés sérült lenne, azt hasonló jellegű vezetékre vagy pedig a gyártó vagy a szervízszolgálat által biztosított vezeték csoportra kell lecserélni. A biztonsági előírások be nem tartása személyeket és vagyontárgyakat érintő veszélyhelyzetet idézhet elő, illetve érvényteleníti a termékre vonatkozó garanciát.

FELELŐSSÉG

A gyártó nem felel a szivattyúegység helyes működéséért és az ebből származó esetleges károkért ha azt manipulálták, módosították és/vagy a javasolt műszaki határértékeken kívüli tartományban vagy ezen kézikönyvben leírt egyéb utasításokkal ellentétesen működtették.

INSTALLÁCIÓ

Ha a berendezést házi vízellátónak használja, vegye figyelembe a helyi vízgazdálkodásért felelő hatóság előírásait.



Ha megválasztotta az installációs helyet, ellenőrizze a következőket:

- A szivattyú adattábláján feltüntetett adatok megfelelnek-e a rendelkezésre álló elektromos hálózat paramétereinek.
- Az elektromos bekötés helye száraz, elárasztástól mentes helyen történik-e.
- A pumpák elektromos rendszerét egy $I_{\Delta n} \leq 30$ mA-es földzárlet-megszakítóval és egy hatékony földelési rendszerrel kell ellátni.
- Fagyos időjárási körülmények között, a fagyvédelmi jelzés nélküli pumpákat tilos szabad térben hagyni.

ELEKTROMOS BEKÖTÉSEK



Figyelem: Mindig tartsa szem előtt a biztonsági szabályokat!

Az elektromos bekötést tapasztalt és az ilyen munkára feljogosított szakember végezheti aki teljes felelősséget vállal a munkáért.



Javasolt egy helyes és biztonságos védőföldelést kialakítani a berendezéshez, ahogyan az érvényes szabványok előírják.



Ha egy szivattyú egy olyan elektromos installációhoz van csatlakoztatva, ahol egy elektromos megszakítót (feszültségérzékelő érintésvédelmi kapcsolót (ELCB), áramvédőkapcsolót (RCD) vagy hibaáram által működtetett áramköri megszakítót (RCCB)) használnak kiegészítő védelemként, ezt a megszakítót az alább bemutatott jelzések közül az elsővel vagy mindkettővel meg kell jelölni: Ha a szivattyú sorkapocshoz vagy csatlakoztatva, a megszakítót az alábbi jelek közül mindkettővel meg kell jelölni:



Abban az esetben, ha készülék nem rendelkezik lecsatlakoztatási egységgel: a lecsatlakoztatási egységet a kábelrendszerbe kell beépíteni végleges módon, ahogy azt a felhasználási országban érvényes vonatkozó normatívák előírják.



A hővédelmi mágneskapcsoló is legyen helyesen méretezve.

KARBANTARTÁS

A berendezés tisztítása és karbantartása a felhasználó feladata, amit tilos felügyelet nélkül hagyott gyermekekre bízni. Mielőtt bármilyen beavatkozást végez a berendezésnél, a hibakeresés elkezdése előtt áramtalanítani kell a teljes berendezést (húzza ki az elektromos dugaszt).

КЛЮЧОВЕ

Използвани са следните символи:



СИТУАЦИЯ НА ОБЩА ОПАСНОСТ. Неспазването на следващите указания може да причини щети на хора и имуществата.



СИТУАЦИЯ НА ОПАСНОСТ ОТ ЕЛЕКТРИЧЕСКИ ШОК. Неспазването на следващите указания може да причини ситуация на сериозен риск за личната безопасност.

ПРЕДУПРЕЖДЕНИЯ



Прочети внимателно този документ преди монтажа. Монтажа и експлоатацията трябва да отговарят на местните норми и правила за безопасност.

Квалифициран персонал:



Инсталирането трябва да се извършва от компетентен и квалифициран персонал, притежаващ техническите качества, изисквани от съответните разпоредби. Квалифициран персонал са лица, имащи знание и опит, инструктирани са, имат знания по стандартите и препоръките за предотвратяване на инциденти в работни условия, и са оторизирани да предприемат всички действия за разпознаване и избягване на инциденти (определение за технически персонал-IEC 364)



Този уред може да се използва от деца на възраст над 8 години и от хора с намалени физически, сензорни или умствени способности, или при липса на опит или на необходимите знания, стига да са под наблюдение или инструктирани относно безопасната употреба на уреда и разбирането на свързаните с него опасности. Децата трябва да бъдат наблюдавани, за да се гарантира, че не си играят с уреда.

БЕЗОПАСНОСТ



Използването на продукта се разрешава само ако електрическата система притежава защити, съответстващи на местните правила и норми.



Захранващия кабел да не се използва за дърпане или привързване на помпата.



Никога не дърпай кабела.



За уред с връзка тип Y: ако захранващият кабел е повреден, той трябва да бъде заменен от производителя или от оторизирания сервиз за техническа поддръжка, за да се избегне всякакъв риск. При помпи за плувен басейн: помпата НЕ ТРЯБВА да се използва, ако във водата има хора. За уреда с връзка тип X: ако захранващият кабел е повреден, той трябва да бъде заменен със специален кабел или комплект, наличен при производителя или неговия Сервизен Център. Неспазването на предупрежденията може да създаде рискови ситуации за хора или предмети и ще анулира гаранцията на продукта.

ОТГОВОРНОСТ



Производителя не е отговорен за работата на електропомпата, ако тя е подлагана на удари, модификации или на работни режими извън работния, и в противоречие на тази инструкция.

МОНТИРАНЕ



Ако системата се използва за битови нужди, трябва да отговаря на местните нормативи и разпоредби за управление на водните ресурси.



Когато избираме как да инсталираме системата, да се провери:

Напрежението и честотата на помпата (от табелата) да отговарят на захранващата система.

- Електрическото свързване да е направено на сухо място, далеч от всякакви възможности за намокряне.
- Електрическата инсталация за помпите трябва да бъде оборудвана с диференциален прекъсвач с $I_{\Delta n} \leq 30 \text{ mA}$ и ефективна заземяваща уредба.
- Помпи без указанието за защита от замръзване не трябва да се оставят на открито при климатични условия на замръзване.

ЕЛЕКТРИЧЕСКИ ВРЪЗКИ



Внимание: винаги да се спазват условията и правилата за безопасност! Електрическото свързване да се извърши от оторизиран електротехник, който носи цялата отговорност.



Системата трябва да бъде точно и безопасно заземена.



Ако помпа с щепсел е свързана към електрическа инсталация, в която за допълнителна защита се използва електрически прекъсвач (чувствителен на напрежение ELCB, устройство за остатъчен ток RCD или дефектно-токова защита RCCB), този прекъсвач трябва да е маркиран с първия или и двата показани по-долу символа. Ако помпата е с клемно свързване, електрическият прекъсвач трябва да бъде маркиран и с двата символа по-долу:



Ако уредът не е оборудван със средства за изключване: средствата за изключване трябва да бъдат включени в стационарното окабеляване в съответствие със законодателството, действащо в държавата, в която продуктът ще бъде инсталиран.



Магнитния термичен изключвател трябва да бъде много точно настроен.

ПОДДРЪЖКА

Почистването и поддръжката от страна на потребителя, не трябва да се извършват от деца без надзор. Преди каквото и да е действие по системата или при търсене на неизправностите, трябва да прекъснете електрическото захранване на помпата (извадете щепсела от контакта).

LEGENDA

U tekstu su korišćeni sledeći simboli:



SITUACIJA OPŠTE OPASNOSTI. Nepoštovanje uputstva koje sledi može da uzrokuje ozlede ljudi i štetu na imovini.



SITUACIJA OPASNOSTI OD ELEKTRIČNOG UDARA. Nepoštovanje uputstva koje sledi može da dovede do stanja ozbiljne opasnosti po sopstvenu bezbednost.

UPOZORENJA



Prije početka instaliranja pažljivo pročitajte ova uputstva. Instaliranje i rad moraju biti u skladu sa sigurnosnim propisima u Zemlji u kojoj će se pumpa instalirati. Čitav postupak se mora izvršiti po svim pravilima.

Kvalifikovano osoblje:



Instalaciju mora izvršavati kvalifikovano i kompetentno osoblje, koje poseduje tehničke uslove određene predviđenim propisima na tu temu. Pod kvalifikovanim kadrom podrazumevaju se ona lica koja su ovlašćena, zbog svoje struke, obuke i iskustva kao i poznavanja zakona, propisa i mera predostrožnosti za prevenciju nesreća i uslova rada, od strane odgovornog lica za bezbednost mašine, za vršenje tih potrebnih intervencija uz poznavanje i izbegavanje opasnosti. (Definicija za tehnički kadar IEC 364).



Ovaj aparat mogu da koriste deca uzrasta od 8 godina i više i osobe smanjene fizičke, senzorne ili mentalne sposobnosti ili nedostatak iskustva i znanja ako su dobili nadzor ili uputstva u vezi sa upotrebom uređaja na bezbedan način i ako razumeju moguće opasnosti. Deca moraju biti pod nadzorom kako bi se osiguralo da se ne igraju sa uređajem.

SIGURNOST



Pumpa se može koristiti isključivo ako električna instalacija ispunjava sigurnosne uslove prema zakonskim propisima koji su na snazi u Zemlji u kojoj je pumpa instalirana (za Italiju CEI 64-2).



Kabal za napajanje ne smije se nikada ko-ristiti za podizanje ili pomjeranje pumpe.



Nikada nemojte čupati utikač iz utičnice vukući kabal.



Za uređaj sa priključkom tipa Y: ako je kabl za napajanje oštećen a da bi se izbegao bilo kakav rizik, isti mora biti zamenjen od strane proizvođača ili ovlašćene službe tehničke pomoći. U slučaju pumpi za bazen: pumpa se NE SME koristiti ako ima ljudi u vodi. Za uređaj sa priključkom tipa X: ako je kabl za napajanje oštećen, mora se zameniti posebnim kablom ili sklopom koji je dostupan kod proizvođača ili njegovog servisnog centra. Nepoštovanje upozorenja može stvoriti situacije rizika za ljude ili stvari i poništiti garanciju proizvoda.

ODGOVORNOST



Proizvođač neće snositi odgovornost za eventualnu neispravnost električne pumpe ili eventualna oštećenja koja ove pumpe izazovu ukoliko se istima ne rukuje na odgovarajući način, ukoliko se na njima vrše izmjene i/ili ukoliko se one koriste u oblasti za koju nijesu preporučene ili ako se ne koriste u skladu s ostalim uputstvima sadržanim u ovom priručniku.

INSTALIRANJE



Ako koristite sistem za vodovodno napajanje u domaćinstvu, pridržavajte se lokalnih propisa koje su dali organi za upravljanje vodenim resursima.



Prilikom odabira mjesta instaliranja Provjerite sledeće:

- Da li se napon i frekvencija navedeni na pločici s tehničkim podacima poklapaju s podacima električne instalacije.

- Da li se kablovi za električno povezivanje nalaze na suvom mjestu, koja ne mogu oplaviti.

- Električni sistem za pumpe mora biti opremljen diferencijalnim prekidačem sa $I_{\Delta n} \leq 30 \text{ mA}$ i efikasnim sistemom uzemljenja.

- Pumpe koje ne poseduju indikacije koje se odnose na zaštitu od smrzavanja se ne smeju ostavljati na otvorenom u uslovima smrzavanja.

ELEKTRIČNO POVEZIVANJE



Pažnja: uvijek se pridržavajte sigurnosnih propisa!



Električno povezivanje mora biti izvršeno od strane kvalifikovanog osoblja.

Preporučujemo da pumpu uzemite pravilno i na siguran način, prema propisima u ovoj oblasti.



Ako je pumpa priključena na električnu instalaciju gde se kao dodatna zaštita koristi automatski prekidač (naponski osetljiv zaštitni uređaj diferencijalne struje ELCB, zaštitna strujna sklopka RCD ili zaštitna strujna sklopka RCCB) ovaj prekidač se mora označiti prvim ili sa oba simbola prikazana ispod. Ako je pumpa povezana preko terminala, automatski prekidač mora biti obeležen s oba simbola prikazana dole:



Ako uređaj nije opremljen sredstvima za isključivanje: sredstva za isključivanje moraju biti ugrađena u fiksno ožičenje u skladu sa zakonima koji su na snazi u zemlji u kojoj se proizvod instalira.



Automatski zaštitni prekidač mora takođe imati odgovarajuću jačinu.

ODRŽAVANJE



Čišćenje i održavanje od strane korisnika ne smeju vršiti deca bez nadzora. Prije vršenja bilo koje intervencije na pumpi ili pretrage kvarova, pumpu morate isključiti s električne mreže (iščupajte utikač iz strujne utičnice) i pročitati priručnik s uputstvom za upotrebu i održavanje.

УМОВНІ ПОЗНАЧЕННЯ

При викладенні були використані наступні символи:



СИТУАЦІЯ ЗАГАЛЬНОЇ НЕБЕЗПЕКИ. Недотримання нижченаведених інструкцій може призвести до завдання шкоди людям і речам.



СИТУАЦІЯ НЕБЕЗПЕКИ ЕЛЕКТРИЧНОГО ШОКУ. Едотримання нижченаведених інструкцій може призвести до серйозної небезпеки для життя та здоров'я людей.

ЗАСТЕРЕЖЕННЯ

Перед установкою уважно прочитайте цю документацію. Установка та експлуатація повинні відповідати правилам безпеки країни, в якій здійснюється установка виробу. Вся операція має виконуватися кваліфіковано.

Спеціалізований персонал:

Монтаж має здійснюватися компетентним і кваліфікованим персоналом, який відповідає всім технічним вимогам, передбаченим чинними у цій сфері нормативами. Поняття «кваліфікований персонал» означає осіб, які відповідно до їхніх освіти, досвіду та обізнаності, а також знань відповідних нормативних документів, приписів щодо запобігання нещасним випадкам і умов експлуатації обладнання, мають дозволи від відповідального за безпеку установки на виконання необхідних робіт і відповідним чином ознайомлені з можливими аварійними ситуаціями та здатні забезпечити їх уникнення. (Визначення технічного персоналу згідно з IEC 364)



Цей апарат може використовуватися дітьми не молодше 8 років і людьми з обмеженими фізичними, сенсорними та розумовими здібностями, а також особами без відповідного досвіду використання за умови, що вони знаходяться під наглядом або ж отримали інструкції щодо безпечного

використання апарата та ризиків, пов'язаних з його використанням. Дорослі повинні стежити, щоб діти не бавилися пристроєм

БЕЗПЕКА



Експлуатація дозволяється лише при забезпеченні заходів безпеки щодо електрообладнання згідно з Нормативами, які діють в країні установки виробу (для Італії CEI 64/2).



Ніколи не використовуйте шнур живлення для підймання або переміщення насоса.



Ніколи не виймайте вилку з розетки, потягнувши за шнур.



Для приладів з підключенням типу Y: у випадку пошкодження кабеля живлення, для уникнення ризиків в подальшій експлуатації, кабель повинен бути замінений виробником або авторизованим сервісним центром. У випадку насосів для басейнів: насос НЕ СЛІД використовувати, якщо у воді знаходяться люди. Для обладнання з підключенням типу X: якщо кабель живлення пошкоджено, його необхідно замінити, у виробника або його сервісного центру, кабелем або спеціальним блоком. Недотримання вказівок по експлуатації може призвести до небезпечних ситуацій для людей або речей, а також до анулювання гарантії на продукт.

ВІДПОВІДАЛЬНІСТЬ



Виробник не несе відповідальність за належну роботу електронасосів або ймовірні збитки заподіяні ними у разі якщо електронасоси розбиралися, змінювалися, та/або використовувалися не за передбаченим призначенням або з порушенням положень, що містяться в цій інструкції з експлуатації.

УСТАНОВКА

 У разі використання системи для домашнього водопостачання необхідно дотримуватись місцевих нормативних вимог органів, що відповідають за управління водними ресурсами.

 При виборі місця для установки необхідно пересвідчитися: що напруга та частота, вказані на заводській табличці насоса, відповідають даним системи електроживлення.

- що електричне підключення здійснюється у сухому місці, захищеному від можливих затоплювань.

- Електрообладнання насоса повинно бути оснащене диференційним вимикачем з $I_{\Delta n} \leq 30$ мА та ефективною системою заземлення.

- Насоси, які не мають маркування захисту від замерзання, не можна залишати на відкритому повітрі в морозну погоду.

ЕЛЕКТРИЧНЕ ПІДКЛЮЧЕННЯ

 Увага: завжди дотримуйтеся правил безпеки!

Електрична установка повинна виконуватися кваліфікованим електриком, уповноваженим, який приймає на себе всю відповідальність.

 Рекомендуємо забезпечити правильне і надійне заземлення обладнання згідно з вимогами відповідних діючих норм.

 Якщо насос підключено до електричної установки, де в якості додаткового захисту використовується автоматичний вимикач, тобто пристрій захисного відключення (ELCB) з контролем напруги, пристрій диференційного захисту (RCD) або автомат захисту мережі від залишкового струму (RCCB), цей автоматичний вимикач повинен бути позначений першим або обома символами, наведеними нижче. Якщо насос підключений до клем, автоматичний вимикач повинен бути позначений обома символами, наведеними нижче:



Якщо обладнання не обладнане засобами відключення: засоби відключення повинні бути включені в стаціонарну проводку відповідно до чинних правил країни, в якій повинен бути встановлений виріб.



Автоматичний захисний вимикач повинен бути відповідних розмірів.

ТЕХНІЧНЕ ОБСЛУГОВУВАННЯ



Чистка і обслуговування обладнання, здійснення яких покладене на користувача, не повинні виконуватися дітьми без нагляду. Перед початком будь-яких операцій в системі або пошуком несправностей необхідно відключити насос від електромережі (витягнути вилку з розетки електроживлення) і прочитати інструкцію з експлуатації і техобслуговування.

AÇIKLAMA

Bu kılavuzda aşağıdaki semboller kullanılmaktadır:



GENEL TEHLİKE DURUMU. Aşağıdaki talimatlara uyulmaması, kişilere ve eşyalara hasar gelmesine neden olabilir.



ELEKTRİK ŞOKU TEHLİKESİ DURUMU. Aşağıdaki talimatlara uyulmaması, kişi güvenliği açısından ciddi risk durumuna neden olabilir.

UYARILAR

Pompayı kurmaya başlamadan önce lütfen bu kılavuzu dikkatle okuyun. Ürünün kurulumu ve çalışması cihazın kurulduğu ülkede geçerli güvenlik kurallarına uygun olmalıdır. Bu işlem titizlikle ve ustalıkla yapılmalıdır.

Uzman personel:

Kurma işlemi, konuya ilişkin spesifik standartlar bağlamında öngörülen teknik niteliklere sahip olan uzman ve ehliyet sahibi personel tarafından gerçekleştirilmelidir. Vasıflı personel olarak formasyon, tecrübe ve eğitimlerinden, kazalardan korunma ve çalışma şartları ile ilgili normlar, yönerge ve tedbirleri bildiklerinden dolayı tesisat güvenliğinden sorumlu teknisyen tarafından yapılması gereken herhangi işlem yapmaya izin verilen, bu işlemlerde herhangi tehlike önleyebilen kişiler adlandırılır. (Teknik personel tanımı IEC 364).



Bu cihaz; 8 yaşından küçük olmayan çocuklar ve fiziksel, duyuşsal veya zihinsel yetenekleri tam gelişmemiş kişiler veya cihazı hiç kullanmamış veya cihaz hakkında gerekli bilgiye sahip olmayan kişiler tarafından, sadece denetim altında tutuldukları sürece veya cihazın güvenlik içinde kullanımına dair ve bundan kaynaklanabilecek tehlikeleri anlayabilecek şekilde bilgilendirildikten sonra kullanılabilir. Çocuklar, aparat ile oynamadıklarından emin olmak için, denetim altında tutulmalıdır.

GÜVENLİK

Cihazın kullanımına sadece elektrik tesisatının, ürünün kurulması gereken ülkede geçerli yönergelerden öngörülen güvenlik önlemlerine uygun özelliklere sahip olduğu takdirde izin verilir (İtalya için CEI 64/2).



Besleme kablosu, asla pompayı yukarı kaldırmak veya pompanın yerini değiştirmek için kullanılmamalıdır.



Fişi prizden çıkarmak için asla kabloyu çekmeyin.



Y tipi bağlantıya sahip cihaz için: Güç kablosu hasar görmüş ise, her türlü riskin önlenmesini sağlayacak şekilde, üretici veya yetkili teknik servis hizmeti tarafından değiştirilmelidir. Yüzme havuzu pompaları ile ilgili olarak: havuzda, su içinde insan varsa pompa KULLANILMAMALIDIR. X tipi bağlantıya sahip cihaz için: Güç kablosu hasar görmüş ise, üreticiden veya onun Servis Merkezinden temin edilebilecek bir kablo veya özel bir grup ile değiştirilmelidir. Uyarılara riayet edilmemesi, insanlar veya eşyalar için riskli durumlar yaratabilir ve ürünün garantisini geçersiz kılar.

SORUMLULUK

İmalatçı firma, elektrikli pompaların bozuk, kullanıcının isteğine göre değişikliğe uğratılmış ve/veya tavsiye edilen çalışma şartları dışında veya bu el kitabında bulunan diğer talimatlara aykırı olarak çalıştırılmış olduğu tespit olunur ise hatalı çalışmalarından veya verdikleri zararlardan sorumlu değildir.

KURULUM

Sistemin evsel su besleme için kullanılması halinde su kaynaklarının yönetiminden sorumlu mercilerin yerel yasalarına özen gösterin.



Pompanın kurulacağı yer seçilirken aşağıdakiler kontrol edilir:

Pompadaki teknik veri etiketinde yer alan voltaj ve frekansın elektrik besleme tesisatının değerlerine uygun olmalıdır.

- Elektrik bağlantısı, sele maruz kalmayacak kuru bir yerde gerçekleştirilmelidir.
- Pompalar için elektrik tesisatı, $I \Delta n \leq 30$ mA'lık bir diferansiyel devre kesici ve etkili bir topraklama sistemi ile donatılmış olmalıdır.
- Donmaya karşı koruma göstergesi bulunmayan pompalar, dondurucu hava koşullarında açık havada bırakılmamalıdır.

ELEKTRİK BAĞLANTILARI



Dikkat! Güvenlik yönergelerine daima uyunuz! Elektrikle bağlantılar, tam sorumluluğu yüklenen, uzman bir yetkili elektrikçi tarafından yapılmalıdır.



Tesisatın topraklama hattının düzgün ve güvenli olması, yürürlükteki yasaların gerektirdiği şekilde gerçekleştirilmesi tavsiye edilir.



Fiş bağlantılı bir pompa, elektrikli devre kesicinin (voltaj algılayan ELCB, artık akım cihazı RCD veya kaçak akım rölesi RCCB) ek koruma olarak kullanıldığı bir elektrik tesisatına bağlanırsa bu devre kesici aşağıdaki sembollerden biri veya her ikisi ile işaretlenmelidir. Pompa terminale bağlanıyorsa devre kesicide aşağıdaki sembollerin her ikisi de yer almalıdır:



Cihaz bağlantı kesme araçlarına sahip değilse: bağlantı kesme araçları, ürünün kurulacağı ülkede yürürlükte olan mevzuata göre sabit kablo tesisatına dahil edilmelidir.



Kaçak akım korumalı termik manyetik şalter uygun boyutlarda olmalıdır.

BAKIM



Kullanıcı tarafından yapılması gereken temizleme ve bakım işlemleri, denetim altında tutulmayan çocuklar tarafından yapılmamalıdır. Sistem üzerine herhangi bir müdahale yapmaya ya da arıza aramaya başlamadan önce pompanın elektrikle bağlantısının kesilmesi gerekir (fişi akım prizinden çekin).

УСЛОВНЫЕ ОБОЗНАЧЕНИЯ

В описании были использованы следующие символы:



СИТУАЦИЯ ОБЩЕЙ ОПАСНОСТИ. Несоблюдение следующих инструкций может принести ущерб людям и имуществу.



СИТУАЦИЯ ОПАСНОСТИ УДАРА ТОКОМ. Несоблюдение следующих инструкций может привести к серьезному риску для персонала.

ПРЕДУПРЕЖДЕНИЯ



Перед монтажом устройства внимательно прочитайте данную документацию. Монтаж и работа должны соответствовать предписаниям правил техники безопасности, действующих в стране установки изделия. Вся операция должна выполняться в соответствии со стандартами.

Специализированный персонал:



Монтаж должен быть выполнен компетентным и квалифицированным персоналом, обладающим техническими характеристиками согласно специальным нормативам в этой области. Под квалифицированным персоналом подразумевается персонал, который получил образование, опыт и навыки, а также знаком с соответствующими нормативами, указаниями и инструкциями по предотвращению несчастных случаев и с рабочими условиями, уполномочен ответственным за безопасность на фабрике выполнять любые необходимые операции и уметь распознавать в них любой риск. (Определение технического персонала IEC 364)



Данный аппарат может использоваться детьми не младше 8 лет и людьми с ограниченными физическими, сенсорными или умственными способностями, а также людьми, не имеющими соответствующего опыта, при условии, что они находятся под наблюдением или же после получения инструкций о безопасном использовании аппарата и об опасностях,

связанных с его использованием. Взрослые должны следить, чтобы дети не играли с устройством.

БЕЗОПАСНОСТЬ



Использование разрешается только в тех случаях, если электрическая установка оборудована средствами защиты, соответствующими нормативам, действующими в стране монтажа изделия (для Италии CEI CEI 64/2).



Кабель питания никогда не должен использоваться для подъема или смещения насоса.



Никогда не вынимайте вилку из розетки электропитания, потянув за кабель.



Для приборов с подключением типа Y: в случае повреждения кабеля питания, во избежание риска при дальнейшей эксплуатации, он должен быть заменен производителем или авторизованным сервисным центром. В случае насосов для бассейнов: насос НЕ СЛЕДУЕТ использовать, если в воде находятся люди. Для оборудования с подключением типа X: если кабель питания поврежден, его необходимо заменить, у производителя или его сервисного центра, кабелем или специальным блоком. Несоблюдение указаний по эксплуатации может привести к опасным ситуациям для людей или вещей, а также к аннулированию гарантии на продукт.

ОТВЕТСТВЕННОСТЬ



Производитель не несет ответственности за хорошую работу электронасосов или за причиненные ими повреждения, если они были повреждены, изменены и/или включались вне рекомендованного рабочего диапазона, а также с нарушением других инструкций, содержащихся в данном руководстве.

МОНТАЖ

В случае использования системы для бытового водоснабжения следует выполнять местные нормативы, выпущенные органами управления водными ресурсами.



Выбирая место для монтажа, нужно проверить, что:

- Напряжение и частота, указанные на шильдике насоса, соответствуют характеристикам электрической установки питания.

- Электрическое соединение выполняется в сухом месте, защищенном от возможного затопления.

- Электрооборудование насоса должно быть оснащено дифференциальным выключателем с $I_{\Delta n} \leq 30$ мА и эффективной системой заземления.

- Насосы, не имеющие маркировки защиты от замерзания, нельзя оставлять на открытом воздухе в морозную погоду.

ЭЛЕКТРИЧЕСКИЕ СОЕДИНЕНИЯ

Внимание: Всегда выполняйте правила техники безопасности!

Электрическое подсоединение должно осуществляться опытным уполномоченным электриком, полностью отвечающим за все операции.



Рекомендуется выполнить правильное и надежное соединение с заземлением установки, как того требуют действующие нормативы.



Если насос с штепсельным соединителем подключён к электрической установке, в которой автомат защиты цепи (размыкатель цепи с защитой при утечке на землю с контролем напряжения, устройство дифференциального тока (УДТ) или устройство защитного отключения (УЗО)) используется в качестве дополнительной защиты, то данный автомат защиты цепи должен иметь маркировку одним или обоими символами, показанными ниже. Если насос имеется с подключением через клеммы, то

данный автомат защиты цепи должен иметь маркировку обоими символами, показанными ниже:



Если оборудование не оборудовано средствами отключения: средства отключения должны быть включены в стационарную проводку в соответствии с действующими правилами страны, в которой должно быть установлено изделие.



Рекомендуется устанавливать защитный терромагнитный выключатель соответствующего размера.

ТЕХНИЧЕСКОЕ ОБСЛУЖИВАНИЕ



Чистка и обслуживание оборудования, проведение которых возложено на пользователя, не должны выполняться детьми без присмотра. Перед тем, как начинать любые операции на установке или поиск неисправностей, нужно отключить электрические соединения насоса (вынуть вилку из розетки) и прочитайте руководство по эксплуатации и обслуживанию.

LEGJENDA

Në trajtesë janë përdorur simbolet e mëposhtme:



SITUATA E RREZIKIMEVE TË PËRGJITHSHME. Mos rrespektimi i udhëzimeve që ndjekin mund të shkaktoj dëme personave ose pronësive.



SITUATA E RREZIKUT NGA GODITJA ELEKTRIKE. Mos rrespektimi i udhëzimeve që ndjekin mund të shkaktoj një situatë të rënd rreziku për sigurin personale.

UDHËZIMET



Para se të vijoni me instalimin, lexoni me vëmendje këtë dokumentacion. Instalimi e funksionimi duhet të jenë në përputhje me rregullat e sigurisë së vendit ku produkti instalohet. Të gjitha veprimet duhet të kryhen teknikisht në mënyrë korrekte.

Personel i Specializuar:



Instalimi duhet kryer nga personel i aftë dhe i cilësuar, i pajisur me njohuritë teknike që kërkohen nga normativat e posaçme në këtë fushë. Personel i kualifikuar quahen të gjithë ata persona që për formimin e tyre, eksperiencën, studimet, si edhe për njohuritë e lidhura me rregulloren, regjistrimet dhe masat parandaluese të aksidenteve dhe të kushteve të shërbimit, duhet të jenë të autorizuar nga përgjegjësi i sigurimit të instalimeve për kryerjen e çfarëdoq aktiviteti të nevojshëm dhe të jetë në gjendje të njohin dhe të evitojë çfardo rreziku. (Përcaktime për personelin teknik IEC 364)



Kjo pajisje mund të përdoret nga fëmijë mbi moshën 8 vjeç dhe nga njerëz me aftësi të kufizuara fizike, shqisore ose mendore, ose pa përvojë ose njohuri të nevojshme, për sa kohë që ata janë nën mbikëqyrje, ose pasi të kenë marrë udhëzime për përdorimin e sigurt të pajisjes dhe të kenë kuptuar rreziqet që përbën përdorimi i tij. Fëmijët duhet të mbikëqyren për t'u siguruar që të mos luajnë me pajisjen.

SIGURIA

Përdorimi lejohet vetëm nëse impianti elektrik është i shënuar nga masat e sigurisë sipas normativave në fuqi në vendin ku instalohet produkti (për Italinë CEI 64/2).



Kabloja elektrike nuk duhet të përdoret kurrëpër te ngritur e zhvendosur pompën.



Mos e shkëput kurrë spinën nga priza duke tërhequr kavon.



Për pajisjen me lidhje të tipit Y: nëse kabloja e rrymës është e dëmtuar, duhet të zëvendësohet nga prodhuesi ose nga shërbimi i autorizuar i asistencës teknike, për të shmangur kështu çdo rrezik. Në rastin e pompave të pishinës: pompa NUK DUHET të përdoret nëse ka njerëz në ujë. Për pajisjen me lidhje të tipit X: nëse kabloja e rrymës është e dëmtuar, duhet të zëvendësohet me një kablo ose me njësi të veçantë që është e disponueshme vetëm tek prodhuesi ose tek Qendra e tij e Shërbimit. Mosrespektimi i paralajmërimeve mund të krijojë situata rreziku për njerëzit ose për gjërat dhe do të anulojë garancinë e produktit.

PËRGJEGJËSIA

Prodhuesi nuk përgjigjet për funksionimin e mirë të elektropompave ose për dëmet e mundshme të shkaktuara prej tyre, në rast se në to vihet dorë, në rast se ndryshohen e/o vihen në punë jashtë fushës së punës së këshilluar ose në kundërshtim me dispozitat e tjera të shkruara në këtë manual.

INSTALIMI

Në rast përdorimi të sistemit për furnizimin me ujë të shtëpisë, respektoni normativat vendore të autoriteteve të përgjegjshme për administrimin e burimeve ujore.



Duke zgjedhur vendin e instalimit verifikoni nëse:

Voltazhi dhe frekuenca të shënuar në targën e vogël teknike të pompës përputhen me të dhënat e impiantit ushqyes elektrik.

- Lidhja elektrike është bërë në vend të thatë, të mbrojtur nga përmytje të mundshme.

- Sistemi elektrik i pompave duhet të jetë i pajisur me një ndërprerës diferencial me $\Delta n \leq 30 \text{ mA}$ dhe me një sistem tokëzimi efikas.
- Pompat që nuk përmbajnë treguesin e mbrojtjes kundër ngrirjes nuk duhet të lihen jashtë në kushte të motit të ngrirë.

LIDHJET ELEKTRIKE



Kujdes: respektoni gjithnjë normat e sigurisë! Instalimi elektrik duhet të jetë i kryer nga një elektrikist ekspert i autorizuar që të marrë në ngarkim të gjithë përgjegjësin.



Rekomandohet tokëzimi korrekt dhe i sigurt i impiantit siç kërkohet nga normativat në fuqi për lëmin në fjalë.



Nëse pompa e ushqyer nga priza është e lidhur me një impiant elektrik të pajisur me çelës diferencial (ELCB për gjurmimin e tensionit, çelës diferencial RCD ose RCCB) si pajisje mbrojtëse shtesë, ky çelës duhet të shënohet me simbolin e parë ose të dy simbolet e treguara më poshtë. Nëse pompa ushqehet nga një kapëze, çelësi diferencial duhet të shënohet me të dy simbolet e treguara më poshtë:



Nëse pajisja nuk ka mjete për shkyçjen elektrike: mjetet për shkyçjen elektrike duhet të jenë të inkuorporuara në kabllo fikse sipas legjislacionit që është në fuqi në vendin ku do të instalohet produkti.



Çelësi magneto-termik mbrojtës duhet të vihet në përmasa të sakta.

MIRËMBAJTJA



Pastrimi dhe mirëmbajtja që synohet të kryhet nga përdoruesi nuk duhet të kryhet nga fëmijë pa mbikëqyrje. Para se të filloni çfarëdolloj ndërhyrje në sistemin ose kërkimin e defekteve është e nevojshme ta ndërprisni lidhjen elektrike të pompës (hiqeni spinën nga priza e korrentit) e lexoni manualin e udhëzimeve e të mirëmbajtjes.

TEGNFORKLARING

Følgende symboler har blitt brukt i dokumentasjonen:



GENERELL FARESITUASJON. Manglende overhold av instruksjonene nedenfor kan føre til skader på personer og gjenstander.



FARESITUASJON PGA. ELEKTRISK STØT. Manglende overhold av instruksjonene nedenfor kan føre til en alvorlig faresituasjon for personer.

ADVARSLER



Før installasjonen må du lese veiledningen nøye. Installasjonen og bruken må skje i samsvar med landets gjeldende sikkerhetsforskrifter. Alt arbeid skal utføres på rett måte.

Spesialisert personale:



Installasjonen må utføres av fagkyndig personale i besittelse av de tekniske kravene krevd av de bransjespesifikke forskriftene. Med fagkyndig personale menes de personer som med deres utdanning, erfaring og opplæring, kjennskap til standarder, forskrifter og forholdsregler for forebygging av ulykker, og til driftsforhold, er autorisert av sikkerhetsansvarlig for utføringen av inngrep, og er i stand til å gjenkjenne og unngå enhver mulig fare (definisjon av teknisk personale iht. standard IEC 364)



Dette apparatet kan brukes av barn fra 8 år og oppover, og personer med reduserte fysiske, sensoriske eller mentale evner eller mangel på erfaring og kunnskap hvis de er under tilsyn eller har fått opplæring i en sikker bruk av apparatet og forstår farene knyttet til bruken. Pass på at barn ikke leker med apparatet.

SIKKERHET



Apparatet må kun brukes dersom det elektriske systemet er utstyrt med vernene iht. landets gjeldende forskrifter (Italia CEI CEI 64/2).



Strømledningen må aldri brukes for å løfte eller flytte pumpen.



Ikke trekk i strømledningen for å trekke støpslet ut av stikkkontakten.



For apparat med Y-kobling: Hvis strømkabelen er ødelagt, må den skiftes ut av produsenten eller et autorisert servicesenter for å unngå enhver risiko. For bassengpumper: pumpen MÅ IKKE brukes hvis det finnes personer i vannet. For apparat med X-kobling: Hvis strømkabelen er ødelagt, må den skiftes ut med en kabel eller spesialenhet tilgjengelig hos produsenten eller produsentens servicesenter. Manglende overhold av advarslene kan føre til risikosituasjoner for personer eller gjenstander og føre til bortfall av produktgarantien.

ANSVAR



Produsenten fraskriver seg ethvert ansvar for de elektriske pumpenes korrekte funksjon eller påfølgende skader, dersom pumpene tukles med, endres og/eller brukes utenfor det anbefalte arbeidsområdet eller i strid med andre be stemmelser i denne veiledningen.

INSTALLASJON



Følg vannverkets gjeldende forskrifter hvis systemet brukes til forsyning av vann i hjemmet.



Kontroller følgende i forbindelse med valg av installasjonssted:

- Spenning og frekvens oppgitt på pumpens merkeskilt svarer til data i det elektriske forsyningssystemet.

- De elektriske tilkoblingene utføres på et tørt sted beskyttet mot ev. oversvømmelse.

- Pumpenes elektriske system må ha en differensialbryter med $I_{\Delta n} \leq 30$ mA og et effektivt jordingssystem.

- Pumper som ikke er merket med frostsikring må ikke stå utendørs i kuldegrader.

ELEKTRISKE TILKOBLINGER



Advarsel: Følg alltid sikkerhetsforskriftene! De elektriske tilkoblingene skal utføres av en autorisert elektriker som er ansvarlig for arbeidet.



En korrekt og sikker jording av systemet er påkrevd i henhold til gjeldende forskrifter.



Hvis pumpen er koblet til en elektrisk installasjon der en elektrisk sikkerhetsbryter (en spenningssensor, ELCB, jordfeilbryter RCD eller jordfeilbryter RCCB) brukes som en ekstra beskyttelse, må denne bryteren være merket med det første eller begge symbolene som er vist nedenfor. Hvis pumpen er klemmetilkoblet, må bryteren merkes med begge symbolene under:



Hvis apparatet ikke er utstyrt med frakoblingsutstyr: Frakoblingsutstyr må integreres i den faste koblingen i henhold til gjeldende regelverk i landet hvor produktet skal installeres.



Den termomagnetiske vernebryteren må være korrekt dimensjonert.

VEDLIKEHOLD



Rengjøring og vedlikehold må ikke utføres av barn uten tilsyn. Frakoble alltid pumpen før inngrep i systemet eller feilsøking (trekk støpslet ut av stikkontakten), og les bruks- og vedlikeholdsveiledningen.

LEGENDA

U tekstu su korišćeni sljedeći simboli:



SITUACIJA OPŠTE OPASNOSTI. Nepoštovanje uputstva koje slijedi može da uzrokuje ozljede ljudi i štetu na imovini.



SITUACIJA OPASNOSTI OD ELEKTRIČNOG UDARA. Epoštovanje uputstva koje sledi može da dovede do stanja ozbiljne opasnosti po sopstvenu bezbednost.

UPOZORENJA

Prije početka instalacije pažljivo pročitati ovu dokumentaciju. Instalacija i rad moraju biti u skladu sa sigurnosnim propisima na snazi u zemlji instalacije proizvoda. Sve radnje moraju da budu stručno izvedene.

Specijalizovano osoblje:

Instalaciju mora izvršavati kvalifikovano i kompetentno osoblje, koje posjeduje tehničke zahtjeve određene predviđenim propisima. Pod kvalifikovanim osobljem podrazumijevaju se lica koja su po izvršenoj obuci, iskustvu i obrazovanju, kao i poznavanju odnosnih normi, propisa i mjera predostrožnosti za zaštitu od požara i o uslovima rada, ovlašćeni od strane lica odgovornog za sigurnost sistema za izvođenje potrebnih radnji na način da su u stanju prepoznati i izbjeći bilo koju opasnost. (Definicija tehničkog osoblja IEC 364)



Ovaj uređaj mogu koristiti djeca u dobi od 8 godina i više i osobe smanjene tjelesne, senzorne ili mentalne sposobnosti ili nedostatka iskustva i znanja ako su dobili nadzor ili uputstva u vezi s korištenjem uređaja na siguran način i ako razumiju moguće opasnosti. Djeca moraju biti pod nadzorom kako bi se osiguralo da se ne igraju sa uređajem.

BEZBJEDNOST

Korišćenje je dozvoljeno samo ako su električne instalacije u skladu s mjerama bezbjednosti prema važećim propisima u zemlji instalacije proizvoda (za Italiju CEI 64/2).



Kabl za napajanje nikad ne smije da se koristi za nošenje ili pomjeranje pumpe.



Nikada ne vadite utikač iz utičnice na način da vučete kabl.



Za uređaj sa priključkom tipa Y: ako je kabl za napajanje oštećen a da bi se izbjegao bilo kakav rizik, isti mora biti zamijenjen od strane proizvođača ili ovlaštene službe tehničke pomoći. U slučaju pumpi za bazen: pumpa se NE SMIJE koristiti ako ima ljudi u vodi. Za uređaj sa priključkom tipa X: ako je kabl za napajanje oštećen, mora se zamijeniti posebnim kablom ili sklopom koji je dostupan kod proizvođača ili njegovog servisnog centra. Nepoštovanje upozorenja može stvoriti situacije rizika za ljude ili stvari i poništiti garanciju proizvoda.

ODGOVORNOST



Proizvođač nije odgovoran za rad elektropumpe kao ni za eventualne nastale štete u slučaju da su pumpe manipulirane, modifikovane i/ili ako se koriste na način koji nije u skladu s preporukama ili suprotno ostalim odredbama sadržanih u ovom uputstvu.

INSTALACIJA



Kada se sistem koristi za vodosnabdjevanje u domaćinstvu, potrebno je poštovati lokalne propise organa koji su odgovorni za upravljanje vodnim resursima.



Kad odaberete mjesto za instalaciju provjerite sljedeće:

- da voltaža i frekvencija koje su navedene na tehničkoj tablici pumpe odgovaraju vrijednostima sistema za električnu energiju.
- da se električno povezivanje izvede u suvom mestu daleko od bilo kakve mogućnosti poplave.
- Električni sistem za pumpe mora biti opremljen diferencijalnim prekidačem sa $I_{\Delta n} \leq 30$ mA i efikasnim sistemom uzemljenja.

- Pumpe koje ne poseduju indikacije koje se odnose na zaštitu od smrzavanja se ne smeju ostavljati na otvorenom u uslovima smrzavanja.

ELEKTRIČNE VEZE



Pažnja: potrebno je uvijek poštovati mjere bezbjednosti! Električne instalacije mora da izvršava stručni električar, koji je ovlašćen i koji preuzima odgovornost za instalaciju.



Preporučuje se pravilan i siguran sistem uzemljenja za postrojenje u skladu s važećim propisima.



Ako je pumpa napajana utikačem povezana na električni sistem opremljen diferencijalnim prekidačem (ELCB uređaj za detekciju napona, diferencijalni prekidač RCD ili RCCB) kao dodatnim uređajem zaštite, ovaj prekidač mora biti obeležen prvim simbolom ili sa oba simbola koji su prikazani dole. Ako je pumpa napajanja kontakt kleštima, diferencijalni prekidač mora biti obeležen sa oba simbola koji su prikazani dole:



Ako uređaj nije opremljen sredstvima za isključivanje: sredstva za isključivanje moraju biti ugrađena u fiksno ožičenje u skladu sa zakonima koji su na snazi u zemlji u kojoj se proizvod instalira.



Zaštitni termomagnetni prekidač mora da bude odgovarajuće veličine/jačine.

ODRŽAVANJE



Čišćenje i održavanje od strane korisnika ne smeju vršiti djeca bez nadzora. Prije početka bilo kakve intervencije na sistemu ili traženja kvarova, potrebno je prekinuti električnu vezu pumpe (izvaditi utikač iz utičnice za struju).

ЛЕГЕНДА

Во описот беа користени следниве симболи:



СИТУАЦИЈА НА ОПШТА ОПАСНОСТ. Непочитувањето на долунаведените упатства може да доведе до оштетување на лица и имот.



СОСТОЈБА НА РИЗИК НА СТРУЕН УДАР. Непочитувањето на долунаведените упатства може да доведе до сериозен ризик за безбедноста на луѓето.

ПРЕДУПРЕДУВАЊА



Пред инсталацијата прочитајте ја внимателно документацијата. Инсталацијата и ракувањето мораат да бидат во соодветство со правилата за безбедност во државата во која производот ќе се инсталира. Целата операција мора да биде спроведена на најдобар можен начин.

Специјализиран Персонал:



Инсталирањето треба да се врши од страна на надлежен и квалификуван персонал кој поседува техничките квалитети барани од соодветните одредби. Како специјализиран персонал се сметаат лицата кои со својата обука, искуство и упатства, како и познавање на соодветните стандарди, прописи и мерки за спречување хавари и условите за сервисирање, се овластени од раководителот за безбедност на инсталацијата, за исполнување на потребните дејности и на овој начин се во можност да го идентификуваат и спречат секој ризик. (Дефиниција за специјализиран персонал IEC 364)



Овој апарат може да го користат деца на возраст над 8 години и лица со намалени физички, сетивни или ментални способности, или без искуство или потребно знаење, доколку тоа го прават под надзор или им биле дадени упатства како безбедно да го употребуваат апаратот и ги разбираат

опасностите поврзани со него. Децата мора да бидат надгледувани, за да се осигура дека не си играат со апаратот.

БЕЗБЕДНОС



Користењето е дозволено само кога електричниот систем се одликува со мерки на безбедност во соодветство со законската регулатива која е во сила во земјата во која ќе се инсталира производот (за Италија CEI 64/2).



Напојниот кабел не смее да се користи никогаш за превоз или преместување на пумпата.



Никогаш не го исклучувајте утикачот со повлекување на кабелот.



За апарат со приклучок од тип Y: ако кабелот за напојување е оштетен, тој мора да се замени од производителот или од овластен сервис за техничка помош, за да се избегне каков било ризик. Во случај на пумпи за базен: пумпата НЕ ТРЕБА да се користи ако има луѓе во водата. За апарат со приклучок од тип X: ако кабелот за напојување е оштетен, мора да се замени со специјален кабел или склоп што е достапен од производителот или неговиот сервисен центар. Непочитувањето на предупредувањата може да создаде ризични ситуации за луѓето или предмети и ќе ја поништи гаранцијата на производот.

ОДГОВОРНОСТ



Произведувачот не е одговорен за доброто функционирање на електричните пумпи или за можни оштетувања кога се тие поправени, променети и/или истите функционираат надвор од препорачаниот работен опсег или во непочитување на други прописи, коишто се содржани во овие упатства.

ИНСТАЛИРАЊЕ



При користењето на системот за напојување со вода за комунални потреби мораат да се земат во предвид локалните прописи на органите кои се задолжени за управувањето со водните ресурси.



По изборот на место за инсталирање проверете дали:

- Напонот и фреквенцијата, наведени на табличката со техничките податоци на пумпата, се во соодветствие со податоците на напојната електрична инсталација.

- Електричното поврзување мора да се врши на суво место, далеку од можни поплави.

- Електричната инсталација за пумпите мора да биде опремена со диференцијален прекинувач со $I_{\Delta n} \leq 30 \text{ mA}$ и ефикасен систем за заземување

- Пумпите без ознаката за заштита од замрзнување не смеат да се оставаат на отворено во услови на замрзнување.

ЕЛЕКТРИЧНИ СПОЕВИ



Внимание: Секогаш ги почитувајте правилата за безбедност! Електричната инсталација мора да ја изведе оспособен овластен електротехничар кој да преземе одговорност.



Се препорачува правилно и безбедно поврзување на системот за заземување на начин како е предвидено во соодветните важечки регулативи.



Ако пумпата е поврзана со електрична инсталација каде што се користи автоматски заштитен прекинувач (ELCB што мери напон, склопка на диференцијална струја RCD или склопка на диференцијална струја за струјно коло RCCB) како дополнителна заштита, овој автоматски заштитен прекинувач мора да биде означен со првиот или двата симболи прикажани

подолу. Ако пумпата е поврзана со терминал, прекинувачот мора да биде обележан со двата симболи прикажани подолу:



Ако апаратот не е опремен со средства за исклучување: средствата за исклучување мора да бидат вградени во фиксните жици во согласност со важечката легислатива во државата во која ќе се инсталира производот.



Магнетотермичкиот прекинувач мора да биде правилно димензиониран.

ОДРЖУВАЊЕ



Чистењето и одржувањето од страна на корисникот не треба да го прават деца без надзор. Пред да започнете со работа на системот или смена на проблеми, потребно е да го прекинете електричното поврзување на пумпата (исклучете го кабелот од штекерот).

KETERANGAN GAMBAR

Dalam petunjuk ini, digunakan gambar-gambar berikut ini:



SITUASI BAHAYA SECARA UMUM. Kelalaian dalam mematuhi petunjuk berikut dapat menyebabkan kecelakaan terhadap orang dan kerusakan terhadap barang.



SITUASI BERISIKO SENGATAN LISTRIK. Kelalaian dalam mematuhi petunjuk berikut dapat menyebabkan bahaya yang mengancam keselamatan orang.

PERINGATAN



Sebelum melanjutkan pemasangan, harap baca dokumen ini dengan saksama. Pemasangan dan pengoperasian harus mematuhi peraturan keselamatan di negara tempat produk dipasang. Seluruh operasi harus dilakukan dengan cara yang sesuai dengan peraturan.

Personel khusus:



Pemasangan disarankan agar dilakukan oleh personel terampil yang memiliki kualifikasi teknis yang dipersyaratkan oleh undang-undang khusus yang berlaku. Istilah personel terampil berarti orang yang telah menjalani pelatihan, memiliki pengalaman dan memahami panduan, serta memiliki pengetahuan tentang standar dan persyaratan pencegahan kecelakaan dan kondisi kerja, yang telah disetujui oleh orang yang bertanggung jawab atas keselamatan pemasangan, yang memberi wewenang kepada mereka untuk melakukan semua tindakan yang diperlukan, dan selama melaksanakannya, mereka mampu mengenali dan menghindari semua marabahaya. (Definisi personel terampil berdasarkan IEC 364).



Perangkat ini dapat digunakan oleh anak-anak usia 8 tahun ke atas dan oleh orang-orang dengan keterbatasan kapasitas fisik, indera atau mental, atau yang tidak memiliki pengalaman atau pengetahuan yang diperlukan, selama mereka diawasi atau setelah mereka menerima instruksi terkait pemakaian secara aman dan setelah mereka memahami bahaya yang mungkin dapat ditimbulkan. Anak-anak harus diawasi untuk memastikan bahwa mereka tidak bermain-main dengan perangkat ini.

KEAMANAN



Penggunaan hanya diizinkan jika sistem kelistrikan memiliki langkah-langkah keamanan sesuai dengan peraturan yang berlaku di negara tempat produk dipasang (untuk Italia CEI 64/2).



Kabel listrik tidak boleh digunakan untuk mengangkat atau memindahkan pompa.



Jangan pernah mencabut steker dari soket dengan menarik kabelnya.



Untuk perangkat dengan sambungan tipe-Y: Jika kabel catu daya rusak, penggantian hanya boleh dilakukan oleh pabrikan atau layanan bantuan teknis resminya, untuk mencegah segala risiko. Untuk pompa kolam renang: pompa TIDAK BOLEH digunakan jika ada orang di dalam air. Untuk perangkat dengan sambungan tipe X: jika kabel catu daya rusak, harus diganti dengan kabel atau rakitan khusus yang tersedia dari pabrikan atau Pusat Bantuan Layanannya. Kelalaian dalam mematuhi peringatan dapat menimbulkan situasi yang berisiko membahayakan orang atau benda dan akan membatalkan garansi produk.

TANGGUNG JAWAB



Pabrikan tidak bertanggung jawab atas pengoperasian pompa listrik atau segala kerusakan yang diakibatkannya, jika pompa ini telah diutak-atik dimodifikasi, dan/atau dioperasikan di luar rentang kerja yang direkomendasikan atau bertentangan dengan ketentuan lain yang terdapat dalam manual ini.

INSTALASI



Dalam hal penggunaan sistem untuk memasok air kebutuhan rumah tangga, patuhi peraturan setempat dari pihak berwenang yang bertanggung jawab atas pengelolaan sumber daya air.



Saat memilih tempat instalasi, pastikan:

Tegangan dan frekuensi yang tertera pada pelat teknis pompa sesuai dengan data sistem catu daya.

- Listik disambungkan di tempat yang kering, terlindung dari kemungkinan banjir.
- Instalasi listrik untuk pompa harus dilengkapi dengan sakelar diferensial dengan $\Delta n \leq 30$ mA dan instalasi pembumian yang efisien.
- Pompa tanpa indikasi terkait perlindungan antibeku tidak boleh ditinggalkan di ruang terbuka dalam kondisi cuaca beku.

SAMBUNGAN LISTRIK



Hati-Hati! Selalu Patuhi Aturan Keselamatan! Pemasangan listrik harus dilakukan oleh ahli listrik yang terampil dan berwenang yang telah menerima semua tanggung jawab untuk melaksanakan pekerjaan itu.



Disarankan memakai sistem pembumian sistem yang tepat dan aman sesuai dengan yang dipersyaratkan oleh peraturan terkait yang berlaku.



Jika pompa listrik dihubungkan ke sistem kelistrikan yang dilengkapi dengan sakelar diferensial (pendeteksi tegangan ELCB, RCD, atau RCCB) sebagai perangkat pelindung tambahan, sakelar ini harus ditandai dengan simbol pertama atau kedua simbol yang ditunjukkan di bawah ini. Jika pompa diberi daya melalui terminal, sakelar dan diferensial harus ditandai dengan kedua simbol yang ditunjukkan di bawah ini:



Jika perangkat tidak dilengkapi dengan sarana pemutusan sambungan: sarana pemutusan sambungan harus terpasang pada kabel permanen sesuai dengan undang-undang yang berlaku di negara tempat produk akan dipasang.



Ukuran sakelar pelindung magnetotermik harus tepat.

PEMELIHARAAN



Pembersihan dan pemeliharaan yang harus dilakukan oleh pengguna tidak boleh dilakukan oleh anak-anak tanpa pengawasan. Sebelum memulai pekerjaan apa pun di sistem atau menyelesaikan permasalahan (troubleshooting), sambungan listrik pompa harus diputus (cabut steker dari stopkontak).

要点

在本说明书中，下面的标示将反复多次出现：



一般危险情况

不遵守本说明可能造成人员伤害和财产损失。



电击危险情况。

不遵守本说明可能会严重威胁人身安全。

警告：



水泵运行前请仔细阅读本说明书；安装和运行必须符合产品安装地所在国家的当地强制安全规范。所有的应用必须由有相关经验的工作人员进行操作。

技能人员：



设备的安装必须由专业的技术人员按照有关规定的要求进行。

这项技能人员意味着该人员在培训、经验和规程方面，以及他们分别在事故预防和工作条件的标准和要求方面的知识，都已经被证明可以负责设备的安全，在他们能够意识并避免所有危险的情况下，可以授权他们去进行必要的操作。IEC 364 标准中技能人员的定义)



对于年龄不低于 8 岁的儿童，以及肢体、感知或精神能力较弱者，或缺乏经验或必要知识的人员，只要他们处于监管之下，或已接受有关本装置安全使用的说明且已了解其相关危险之后，则可以使用本装置。儿童必须有人看管，以避免其玩耍设备。

安全：



电气系统必须在符合产品安装地所在国家的强制安全预防规范的情况下使用。（例如意大利的 CEI64/2 规范）



不可通过电源线来携带或移动水泵。



请勿通过拉拽电源线拔下电源插头。



对于 Y 型连接的设备：如果电源线损坏，必须由制造商或经授权的技术服务部门进行更换，以避免任何危险。对于游泳池泵：如果有人在水中，切勿使用泵。对于 X 型连接的设备：如果电源线损坏，必须使用制造商或其服务中心提供的电线或特殊组件进行更换。如果不遵照要求，出现的危险情况可能会造成人身伤害或财产损失，并导致产品保修失效。

责任：



对已经被篡改、改造或超出要求的运行范围或违反本说明书的相关说明而造成损坏的产品，制造商不担保产品的正常运行。

安装



如果该系统使用于家庭供水，请遵守关于水资源管理的官方地方性法规。



需选择满足如下条件的场所进行安装：

- 供电系统的电压和频率与水泵铭牌上要求的值相一致。
- 电气连接在干燥的位置，并且远离可能会被淹没的地方。
- 泵的电气装置必须配备 $I_{\Delta n} \leq 30 \text{ mA}$ 的差动开关和有效的接地装置。
- 没有防冻说明的泵不能放置在户外的寒冷天气中。

电气连接



注意：始终遵守安全规范！

电气安装必须由专业的、官方授权的电工来进行，他将承担所有相关责任。



该系统必须按照相关强制规范正确、安全的接地。



如果将插接式泵连接到一个电气设备，该设备使用电气断路器（漏电断路器 ELCB、剩余漏电 RCD 或剩余电流断路器 RCCB）作为附加保护，则该断路器必须标有下面的第一个，或两个符号同时标注。如果水泵采用端子连接，则断路器必须标有以下两个符号。



如果设备没有配备断开电源的装置：必须根据产品安装所在地的现行规定，将断开电源的装置并入固定布线中。



热磁断路器必须正确选型。

维护



清洁和由用户执行的维护不得由儿童在无监管的情况下进行。开始对系统进行任何操作前以及查找故障之前必须断开泵电源（将插头从插座拔下）。

مفاتيح الرموز

تم استخدام الرموز التالية في هذا الكتيب:

حالة خطر عام. قد يؤدي عدم اتباع التعليمات التالية إلى إلحاق الضرر بالأشخاص والأغراض.



حالة خطر صدمة كهربائية. قد يؤدي عدم اتباع التعليمات التالية إلى التعرض لخطر كبير يهدد سلامة الأشخاص.



تحذيرات

ينبغي قراءة هذه الوثيقة بعناية قبل الشروع في التركيب. يجب أن يتوافق التركيب والتشغيل مع لوائح السلامة الخاصة ببلد تركيب المنتج. يجب أن يتم تنفيذ العملية بأكملها بطريقة متقنة.



طاقم عاملين متخصصين:

يجب أن يقوم بعملية التركيب عامل مُختص ومؤهل، وبحوزته المتطلبات الفنية المطلوبة وفقاً للوائح المحددة في هذا الشأن. يُقصد بكلمة عامل مؤهل الأشخاص الذين - نتيجة لتدريبهم وخبرتهم وتعليمهم إضافة إلى معرفتهم بالمعايير ذات الصلة والأحكام الخاصة بمنع الحوادث وشروط الخدمة - تم تفويضهم من المسؤول عن سلامة المنظومة لأداء أي نشاط ضروري وبهذا يكونون قادرين على معرفة أي مصدر خطر وتجنبه. (تعريف العامل الفني وفقاً للمعيار IEC 364)



يمكن استخدام هذا الجهاز بواسطة الأطفال الذين تبلغ أعمارهم 8 سنوات على الأقل، والأشخاص ذوي المهارات البدنية أو الحسية أو العقلية المنخفضة، أو من يفتقرون إلى الخبرة والمعرفة، شريطة أن يتم الإشراف عليهم أو بعد تلقيهم التعليمات المتعلقة باستخدام الجهاز بطريقة آمنة وفهم المخاطر الناجمة عن ذلك. يجب مراقبة الأطفال لضمان عدم عبثهم بالجهاز.



السلامة

يُسمح بالاستخدام فقط إذا تم تمييز المنظومة الكهربائية من خلال تدابير السلامة وفقاً للوائح المعمول بها في بلد تركيب المنتج (إيطاليا CEI 64/2) باشد.



يجب عدم استخدام سلك الكهرباء مطلقاً لنقل المضخة أو تحريكها.



يجب عدم فصل القابس مطلقاً عن مأخذ التيار الكهربائي عن طريق سحب السلك.



بالنسبة للأجهزة المزودة بملحق من النوع Y: إذا كان كابل الكهرباء تألقاً، يجب استبداله من قبل الجهة المُصنعة أو من قبل خدمة دعم فني معتمدة من أجل تفادي أي أخطار. في حالة مضخات



العَرَبِيَّة

حمام السباحة: لا يجوز استخدام المضخة إذا كان هناك أشخاص في الماء. بالنسبة للأجهزة المزودة بملحق من النوع X: في حالة تلف كابل الطاقة، يجب استبداله بكابل خاص أو تجميعه خاصة متوفرة من قبل الجهة المُصنعة أو أحد وكلاء خدمتها. قد يؤدي عدم مراعاة التحذيرات إلى حدوث مواقف تنطوي على مخاطر للأشخاص أو الممتلكات، كما يؤدي إلى إبطال ضمان المنتج.

المسئولية

إن الشركة المُصنعة غير مسؤولة عن التشغيل السليم للمضخات الكهربائية أو أي أضرار ناتجة عن ذلك، وهذا إذا تم العبث بها أو تعديلها و\ أو تشغيلها خارج نطاق العمل الموصى به أو على خلاف الأحكام الأخرى الواردة في هذا الكتيب.



التركيب

في حالة استخدام النظام لإمداد المياه للأغراض المنزلية فينبغي الامتثال للوائح المحلية للسلطات المسؤولة عن إدارة الموارد المائية.



باختيار موقع التركيب، ينبغي التحقق مما يلي:



- توافق الجهد والتردد الموضحان على اللوحة الفنية للمضخة مع بيانات المنظومة الكهربائية لإمداد الطاقة.

- يجب تنفيذ التوصيل الكهربائي في مكان جاف وبمناى عن أي فيضانات.

- يجب تزويد المنظومة الكهربائية للمضخات بمفتاح تفاضلي مع تيار تشغيل متبقي $\geq (I \Delta n)$

30 مللي أمبير ونظام تأريض فعال.

- يجب عدم ترك المضخات غير المزودة بوحدة حماية ضد التجمد في الهواء الطلق في

ظروف طقس متجمد.

التوصيلات الكهربائية

ينبغي مراعاة قواعد السلامة دائماً! يجب أن ينفذ كهربائي متخصص ومُعتمد يتحمل كامل المسئولية عملية التركيب الكهربائي.



يوصى بتأريض صحيح وآمن للمنظومة وفقاً لما تتطلبه اللوائح المعمول بها.



العَرَبِيَّة

إذا كانت المضخة التي يتم تغذيتها بواسطة قابس مُوصلة بمنظومة كهربائية مزودة بقاطع تفاضلي (قاطع دائرة تسرب الأرض ELCB، للكشف عن الجهد أو قاطع أمان الحياة RCD أو قاطع التيار الكهربائي المتبقي RCCB) كتجهيز حماية إضافي، يجب تمييز هذا القاطع بأول رمز أو كلا الرمزين الموضحين أدناه. إذا كانت المضخة مُغذاه بواسطة مشبك طرف التوصيل، يجب تمييز القاطع التفاضلي بكلا الرمزين الموضحين فيما يلي:



إذا لم يكن الجهاز مزودًا بوسائل الفصل الكهربائي: يجب دمج وسائل الفصل في الأسلاك الثابتة وفقًا للوائح المعمول بها في البلد الذي سيتم تثبيت المنتج فيه.

يجب أن يكون حجم مفتاح الحماية المغناطيسية الحرارية صحيحًا.



يجب تنفيذ عمليتي التنظيف والصيانة من قِبل المُستخدم، ولا يجوز أن يقوم بهما الأطفال دون رقابة. من الضروري فصل المضخة عن التوصيل الكهربائي (فصل القابس عن مأخذ التيار) قبل البدء في أي تدخل على النظام أو استكشاف الأعطال.



فهرست اطلاعات

در این جا از نمادهای زیر استفاده شده است:

وضعیت عمومی خطر. عدم رعایت دستور العمل های زیر می تواند به افراد و اشیاء آسیب برساند.



وضعیت خطر شوک الکتریکی. عدم رعایت دستور العمل های زیر می تواند یک وضعیت خطر



جدی برای ایمنی اشخاص ایجاد کند.

هشدارها

پیش از اقدام به نصب مدارک حاضر را به دقت بخوانید. نصب و کارکرد باید با مقررات ایمنی



کشوری که محصول در آن نصب می شود، مطابقت داشته باشد. تمامی عملیات باید به طرز

شایسته انجام شوند.

پرسنل متخصص:

نصب باید توسط پرسنل با صلاحیت و ماهر که واجد شرایط فنی درخواستی در مقررات



بخصوص در این زمینه هستند، انجام شود. منظور از پرسنل واجد شرایط آن دسته از افرادی

هستند که به موجب آموزش، تجربه و تحصیلات و همچنین آگاهی از مقررات مربوطه،

دستور العمل های اقدامات برای پیش گیری از حوادث و در رابطه با شرایط خدمات، از سوی

مدیر ایمنی دستگاه، به انجام هرگونه فعالیت لازم مجاز شناخته شده و در این راستا قادر به

شناسایی و اجتناب از هرگونه خطری باشند. (تعریف برای پرسنل فنی IEC 364)

این دستگاه می تواند توسط کودکان از ۸ سال به بالا و افراد با توانایی های جسمی، حسی یا



ذهنی کم یا فاقد تجربه و دانش لازم، در صورت داشتن نظارت یا راهنمایی در رابطه با استفاده

از دستگاه به روش ایمن و درک خطرات ناشی از آن، مورد استفاده قرار گیرد. کودکان را

باید تحت نظارت داشته باشید تا مطمئن شوید به دستگاه دست نمی زنند.

ایمنی

استفاده از آن فقط در صورتی مجاز است که سیستم الکتریکی مطابق با مقررات ایمنی موجود



کشور محل نصب محصول (برای ایتالیا CEI 64/2) باشد.

سیم برق هرگز نباید برای حمل یا برای جابه جایی پمپ استفاده شود.



برای جدا کردن دوشاخه از پریز، هرگز سیم آن را نکشید.



در مورد دستگاه‌های با اتصال نوع Y: اگر کابل برق آسیب دیده است، آن را باید سازنده یا ارائه‌دهنده خدمات فنی مجاز سازنده تعویض کند تا از هرگونه خطری جلوگیری شود. در مورد پمپ‌های استخری: وقتی افراد در آب هستند نباید از پمپ استفاده شود. در مورد دستگاه‌های با اتصال نوع X: اگر کابل برق آسیب دیده است، باید با کابل یا مجموعه قطعات قابل‌تهیه از سازنده یا نمایندگی ارائه خدمات سازنده تعویض شود. عدم رعایت اخطارها ممکن است افراد یا اموال را در معرض خطر قرار دهد و ضمانت محصول را باطل می‌کند.



مسئولیت

تولیدکننده هیچ‌گونه مسئولیتی را در قبال عملکرد صحیح پمپ‌های الکتریکی یا خسارت ناشی از آن‌ها، در صورتی که دست‌کاری و تغییر یافته باشند و/یا خارج از محدوده کاری توصیه‌شده یا در مغایرت با سایر مقررات مندرج در این دفترچه راهنما مورد استفاده قرار گرفته باشند، قبول نمی‌کند.



نصب و راه‌اندازی

در صورت استفاده از سیستم برای تأمین آب خانگی، به مقررات محلی مقامات مسئول در زمینه مدیریت آب احترام بگذارید.



برای انتخاب محل نصب، موارد زیر را مورد بررسی قرار دهید:

- ولتاژ و فرکانس مندرج بر روی برچسب اطلاعات فنی پمپ با داده‌های سیستم تغذیه برق همخوانی داشته باشد.



- اتصال الکتریکی در محلی خشک و بدون از هرگونه آب‌گرفتگی احتمالی صورت گیرد.

- برای نصب سیستم الکتریکی پمپ‌ها باید از سوئیچ اختلاف فشار با Δn

کوچکتر یا مساوی 30 میلی‌آمپر و اتصال به زمین کارآمد استفاده کنید.

- پمپ‌هایی که علامت حفاظت در برابر یخ‌زدگی ندارند نباید در شرایط دمایی

خیلی سرد در هوای آزاد قرار داده شوند

اتصالات الکتریکی

توجه: همیشه مقررات ایمنی را رعایت کنید! نصب الکتریکی باید توسط یک برق‌کار مجرب و مجاز که تمامی مسئولیت‌ها را بر عهده بگیرد، انجام شود.



اتصال صحیح و ایمن زمین دستگاه، مطابق مقررات جاری در این زمینه توصیه می‌شود.

چنانچه پمپ متصل به پریز برق به تاسیساتی برقی که در آن از مدار شکن (قطع‌کننده نشستی زمین ولتاژ ELCB، کلید محافظ جان RCD یا کلید محافظ جان RCCB) برای محافظت بیشتر استفاده شده است، متصل شود، مدار شکن بایستی با نماد اول یا هر دو نماد زیر علامت‌گذاری شود. چنانچه پمپ به تر مینال متصل باشد، مدار شکن بایستی با هر دو نماد زیر علامت‌گذاری شود:



اگر دستگاه به تجهیزات مربوط به قطع اتصال برق مجهز نیست: تجهیزات مربوط به قطع اتصال برق باید، مطابق با مقررات جاری در کشور محل نصب محصول، در سیم‌کشی ثابت گنجانده شود.

سونیج محافظت مغناطیسی-حرارتی باید به‌طور صحیح اندازه‌گیری شود.

تعمیر و نگهداری

تمیز کردن و تعمیر و نگهداری که توسط کاربر در نظر گرفته شده است، نباید توسط کودکان بدون نظارت انجام شود. قبل از شروع هرگونه کار روی سیستم یا عیب‌یابی، لازم است اتصال الکتریکی پمپ را قطع کنید (دوشاخه را از پریز خارج کنید).

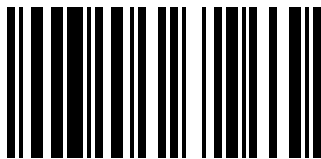

60183268