

Sistem de control CITY MULTI
și instalațiile de climatizare Mitsubishi Mr. SLIM

Telecomandă MA

PAR-41MAA

Manual cu instrucțiuni de instalare



În vederea distribuiri către dealeri și contractori



Acest manual cu instrucțiuni de instalare descrie modul de instalare a telecomenzii MA destinate utilizării cu sistemele de climatizare pentru clădiri Mitsubishi, unitățile interne pentru instalațiile de climatizare CITY MULTI de tip expansiune (de tip „-A” și ulterioare), precum și pentru instalațiile de climatizare compacte Mitsubishi Mr. SLIM.

Asigurați-vă că ați citit Manualul simplificat, Manualul cu instrucțiuni de instalare, și Carte de instrucțiuni înainte de pornirea instalării. Nerespectarea instrucțiunilor poate avea ca rezultat deteriorarea echipamentului.

Pentru informații privind cablajul și instalarea sistemelor de climatizare, consultați manualul cu instrucțiuni de instalare.

1 Măsuri de siguranță

- Citiți cu atenție următoarele măsuri de siguranță înainte de instalare.
- Respectați cu atenție aceste măsuri de precauție, pentru a garanta siguranța.

 AVERTISMENT	Indică un pericol de deces sau de vătămare corporală.
 ATENȚIE	Indică un pericol de vătămări corporale sau pagube materiale grave.

- După citirea acestui manual, transmiteți-l utilizatorului final, pentru a-l păstra în vederea unor consultări ulterioare.
- Păstrați acest manual pentru consultări ulterioare și consultați-l după necesități. Acest manual trebuie pus la dispoziția celor care repară sau modifică amplasamentul telecomenzii. Asigurați-vă că manualul este transmis viitorilor utilizatori finali.

Toate operațiile de natură electrică trebuie efectuate de personal calificat.

Măsuri generale de precauție

AVERTISMENT

Nu instalați unitatea într-o locație în care uleiul, aburul, solvenții organici sau gazele corozive, precum acidul sulfuric, sunt prezente în cantități mari sau în care se utilizează frecvent soluții acide/ alcaline sau sprayuri. Aceste substanțe pot compromite performanțele unității și pot cauza corodarea anumitor componente ale acesteia, ceea ce poate avea ca rezultat electrocutări, defecțiuni, fum sau incendii.

Pentru a reduce riscul de scurtcircuit, de scurgeri de curent, electrocutare, defecțiuni, fum sau incendiu, nu spălați telecomanda cu apă sau cu alte lichide.

Pentru a reduce pericolul de electrocutare, defecțiuni, fum sau incendiu, nu operați comutatoarele/butoanele și nu atingeți alte componente electrice cu mâinile umede.

Pentru a reduce pericolul de vătămări corporale sau electrocutare, opriți operarea și deconectați sursa de alimentare înainte de a curăța, întreține sau inspecta telecomanda.

Pentru a reduce riscul de vătămări corporale sau electrocutare, înainte de a pulveriza o substanță chimică împrejurul telecomenzii, opriți operația și acoperiți telecomanda.

Pentru a reduce pericolul de vătămări corporale, țineți copiii la distanță când instalați, inspectați sau reparați telecomanda.

Instalați în mod corespunzător toate capacele necesare pentru a proteja telecomanda de umezeală și praf. Acumularea de praf și de apă poate cauza electrocutări, fum sau incendii.

ATENȚIE

Pentru a reduce pericolul de deteriorare a telecomenzii, nu pulverizați direct insecticid sau alte sprayuri inflamabile pe telecomandă.

Pentru a reduce pericolul de vătămări corporale și de electrocutări, evitați contactul cu muchiile ascuțite ale anumitor componente.

Pentru a reduce pericolul de vătămări corporale, purtați echipament de protecție când lucrați la telecomandă.

Consultați dealer-ul dvs. pentru eliminarea corespunzătoare a telecomenzii.

Pentru a evita vătămarile corporale produse de sticla spartă, nu aplicați o forță excesivă asupra componentelor de sticlă.

Pentru a diminua pericolul de incendiu sau explozie, nu amplasați materiale inflamabile și nu utilizați sprayuri inflamabile în apropierea telecomenzii.

Măsuri de precauție pe perioada instalării

AVERTISMENT

Nu instalați telecomanda acolo unde există un pericol de scurgeri de gaze inflamabile. Dacă gazul inflamabil se acumulează în jurul telecomenzii, aceasta se poate aprinde și cauza incendii sau explozii.

Luați măsuri de siguranță corespunzătoare împotriva cutremurelor, pentru a preveni vătămările corporale cauzate de telecomandă.

Dezafectați în mod corespunzător materialele de ambalare. Recipientele de plastic creează pericol de sufocare pentru copii.

Pentru a preveni vătămările corporale, instalați telecomanda pe o suprafață plată suficient de rezistentă pentru a-i putea susține greutatea.

ATENȚIE

Pentru a reduce riscul de scurtcircuit, de scurgeri de curent, electrocutare, funcționare defectuoasă, fum sau incendiu, nu instalați telecomanda într-o locație expusă la apă sau într-un mediu în care se formează condens.

Telecomanda trebuie instalată de către personal calificat conform instrucțiunilor detaliate în Manualul cu instrucțiuni de instalare. O instalare necorespunzătoare poate avea ca rezultat electrocutări sau incendii.

Instalați partea superioară a carcasei în partea inferioară a carcasei până când aceasta se fixează cu un declic.

La atașarea capacului și a părții superioare a carcasei la partea inferioară a carcasei, apăsați-le până când acestea se fixează cu un declic. Dacă nu sunt corect fixate, acestea pot cădea, cauzând vătămări corporale, deteriorarea telecomenzii sau funcționare defectuoasă.

Măsuri de precauție la cablaj

AVERTISMENT

Pentru a reduce pericolul de deteriorare a telecomenzii, de funcționare defectuoasă, fum sau incendii, nu conectați cablul de alimentare la blocul de conexiuni de semnal.

Asigurați cablurile în mod corespunzător și lăsați o lungime adecvată a cablurilor pentru a nu forța bornele. Conectarea cablurilor în mod necorespunzător poate duce la ruperea și la supraîncălzirea acestora și, de asemenea, poate cauza fum sau incendii.

Pentru a reduce pericolul de vătămări corporale sau de electrocutări, decuplați sursa principală de alimentare înainte de efectuarea operațiilor de natură electrică.

Toate operațiile de natură electrică se vor executa de către un electrician calificat, în conformitate cu reglementările și standardele locale, precum și cu instrucțiunile detaliate în Manualul cu instrucțiuni de instalare.

Pentru a reduce pericolul de electrocutări, instalați întrerupătorul și disjunctorul curent rezidual la sursa de alimentare.

Pentru a reduce pericolul de electrocutări, fum sau incendii, instalați un întrerupător pentru fiecare telecomandă.

ATENȚIE

Pentru a reduce pericolul de electrocutare, scurtcircuit sau funcționare defectuoasă, țineți bucățile de cablu și așchile manșoanelor de cablu la distanță de blocul de conexiuni.

Pentru a reduce pericolul de scurtcircuit, scurgeri de curent, electrocutare sau defecțiuni, nu permiteți cablurilor să intre în contact cu muchiile telecomenzii.

Utilizați întrerupătoare și siguranțe nominale în mod corespunzător (întrerupător, comutator local <comutator + siguranță>, fără întrerupător cu siguranță).

Întrerupătorul cu capacitate de întrerupere mai mare decât capacitatea menționată poate cauza electrocutări, funcționare defectuoasă, fum sau incendii.

Pentru a reduce pericolul scurgerilor de curent, de supraîncălzire, fum sau incendii, utilizați cabluri cu o capacitate adecvată de transport al curentului.

Împământarea corespunzătoare trebuie asigurată de către un electrician autorizat.

Nu conectați cablul de împământare la conducta de gaz, conducta de apă, paratrâznet sau la cablul pentru telefon.

Împământarea efectuată în mod necorespunzător poate cauza electrocutări, fum, incendii sau funcționare defectuoasă datorită interferenței zgomotului electric.

Sigilați în condiții de siguranță orificiile de acces la cablu cu chit pentru prevenirea formării condensării, a intrării apei și a insectelor care cauzează electrocutări, defecțiuni sau incendii. Infiltrarea apei și condensarea ei formate în interiorul telecomenzii pot deteriora placa de circuit.

Măsuri de precauție la mutarea sau repararea telecomenzii

AVERTISMENT

Telecomanda trebuie reparată sau mutată numai de către personal calificat.

Nu demontați și nu modificați telecomanda.

Instalarea sau repararea incorectă poate cauza vătămări corporale, electrocutări sau incendii.

ATENȚIE

Pentru a reduce pericolul de electrocutare, scurtcircuit sau funcționare defectuoasă, țineți bucățile de cablu și așchile manșoanelor de cablu la distanță de blocul de conexiuni.

Măsuri de precauție suplimentare

Pentru a evita deteriorarea telecomenzii, utilizați instrumente adecvate pentru instalarea, inspectarea sau remedierea acesteia.

Această telecomandă este destinată utilizării exclusive cu sistemul de administrare a clădirilor de la Mitsubishi Electric.

Utilizarea acestei telecomenzi cu alte sisteme sau în alte scopuri poate cauza o funcționare defectuoasă.

Pentru a evita decolorarea, nu utilizați benzen, diluant sau o lavetă chimică pentru curățarea telecomenzii. Pentru a curăța telecomanda, ștergeți cu o cârpă moale înmuiată în detergent slab diluat într-o cantitate corespunzătoare de apă, iar apoi, ștergeți cu o cârpă umedă urmată de o cârpă uscată. Nu utilizați detergentul în mod direct.

Pentru a evita deteriorarea telecomenzii, asigurați protecția împotriva electricității statice.

Luăți măsuri adecvate împotriva interferenței zgomotului electric la instalarea sistemelor de climatizare în spitale sau în instituții cu funcționalități de comunicare radio.

Invertoarele, echipamentele medicale de înaltă frecvență sau cele de comunicații fără fir, precum și generatoarele electrice, pot determina o funcționare defectuoasă a sistemului de climatizare. De asemenea, sistemul de aer condiționat poate afecta în mod negativ operarea acestor tipuri de echipamente, prin crearea de zgomot electric.

Pentru a evita funcționarea defectuoasă, nu adunați la un loc cablurile de putere și cele de semnal și nu le amplasați în aceeași conductă metalică.

Ieșiți din placa de circuit și din pelicula sa protectoare de pe carcasă.

Pentru a evita deteriorarea telecomenzii, nu strângeți excesiv șuruburile.

Utilizați o șurubelniță cu cap plat, cu o lamă de 3-5 mm (1/8-13/64 inch).

Nu rotiți șurubelnița cu cap plat prin montarea acesteia în zăvor cu putere.

Pentru a evita deformarea și funcționarea defectuoasă, nu instalați telecomanda în lumină solară directă sau acolo unde temperatura ambientală poate depăși 40°C (104°F), respectiv unde poate scădea sub 0°C (32°F).

Nu instalați telecomanda pe ușa panoului de control. Vibrațiile sau șocurile aplicate telecomenzii o pot deteriora sau pot determina căderea acesteia.

Siguranțați cablul cu ajutorul unei cleme.

Nu utilizați borne fără lipitură pentru conectarea cablurilor la blocul de conexiuni. Bornele fără lipitură pot intra în contact cu placa de circuite și pot cauza funcționarea defectuoasă sau deteriorarea capacului telecomenzii.

După conectarea clemei, instalați partea superioară a carcasei în mod corespunzător.

În cazul în care cablul de alimentare este deteriorat, acesta trebuie înlocuit de către producător, agentul său de service sau persoane calificate în mod similar pentru evitarea pericolelor.

Acest aparat nu este proiectat pentru utilizarea de către persoane (inclusiv copii) cu capacități fizice, senzoriale sau mentale reduse sau lipsite de experiență și cunoștințe, cu excepția cazului în care sunt supravegheate sau instruite privind utilizarea aparatului de către o persoană responsabilă pentru siguranța acestora. Supravegheați copiii pentru a vă asigura că nu se joacă cu aparatul.

Acest aparat este destinat folosirii de către utilizatori experți sau instruiți în magazine, în industria iluminatului și în ferme sau pentru uz comercial de către persoane neexperimentate.

Pentru a evita deteriorarea telecomenzii, utilizați instrumente adecvate pentru instalarea, inspectarea sau remedierea acesteia.

Pentru a preveni funcționarea defectuoasă, nu eliminați pelicula de protecție sau placa cu circuite din carcasă.

Nu instalați telecomanda pe ușa panoului de control. Vibrațiile sau șocurile aplicate telecomenzii o pot deteriora sau pot determina căderea acesteia.

Pentru a evita deteriorarea telecomenzii, nu practicați orificii pe capacul acesteia.

Fixați cablurile cu cleme pentru a preveni aplicarea unei forțe exagerate asupra blocului de conexiuni, care poate cauza ruperea cablurilor.

2 Nume ale componentelor și piese furnizate

În ambalaj sunt incluse următoarele piese.

Numele componentelor	Buc.	Aspect
Telecomandă (Partea superioară a carcasei)	1	Figura din dreapta *1
Telecomandă (Partea inferioară a carcasei)	1	Figura din dreapta *2
Șuruburi cu cap rotund în cruce M4x30	2	*3
Șurub pentru lemn 4,1x16 (pentru instalare directă pe perete)	2	*3
Manual simplificat	2	

Partea superioară a carcasei *1

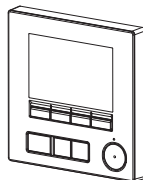

Partea inferioară a carcasei *2

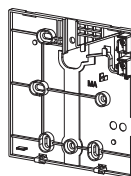

*3 Filet metric ISO

*4 Cablul telecomenzii nu este inclus.

3 Piese furnizate în teren/Instrumente necesare

(1) Piese furnizate în teren

Următoarele piese sunt furnizate în teren.

Numele componentelor	Buc.	Note
Cutie de distribuție dublă sau cutie de distribuție tip 86	1	Nu este necesar pentru instalarea directă pe perete
Conductă subțire de metal	Necesar	
Contrapiuliță și garnitură	Necesar	
Manta de cablu	Necesar	Necesară pentru direcționarea cablului telecomenzii de-a lungul unui perete
Chit	Rezonabil	
Șurub cu diblu	Necesar	
Cablu telecomandă (Utilizați un cablu cu manta cu 2 fire de 0,3 mm ² (AWG22).)	Necesar	

(2) Instrumente furnizate în teren

- Șurubelniță cu vârf plat (Lățime: 3 - 5 mm (1/8 - 13/64 inch))
- Clește
- Instrumente diverse

4 Cum să cablezi circuitul de transmisie

Cablurile sunt diferite atunci când telecomanda este conectată la Sistemul de control CITY MULTI (de tipul „-A” și ulterior) și atunci când aceasta este conectată la sistemul de climatizare Mr. SLIM (tip control A). De asemenea, cablurile diferă în funcție de configurația sistemului. Verificați sistemul utilizat.

1. Conectare la Sistemul de control CITY MULTI

Numerele de la (1) până la (3) din imagine corespund punctelor de la (1) până la (3) în următoarea descriere.

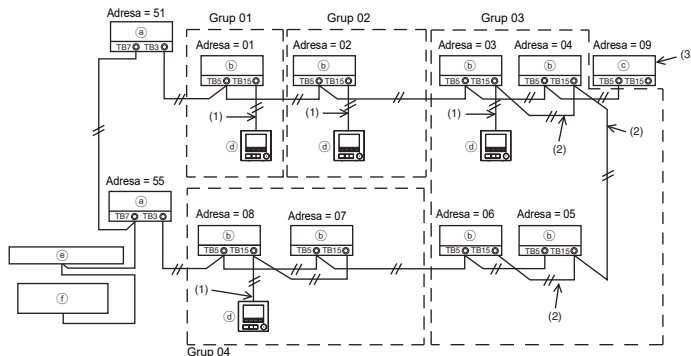

Conectează-te la TB15 din unitatea interioară.

- (a) Unitate exterioară
- (b) Unitate interioară
- (c) LOSSNAY sau unitate de procesare OA
- (d) Telecomandă principală
- (e) Telecomandă centrală
- (f) Unitate sursă de alimentare pentru circuit de transmisie

(1) Cabluri de la telecomandă

- Conectați-vă la bloc de conexiuni (TB15) a telecomenzii MA din unitatea interioară.
- Blocul de conexiuni nu are polaritate. Conectați-vă la blocul de conexiuni aflat în partea inferioară a carcasei telecomenzii.

(2) Operare într-un grup (Grupuri 03, și 04 de mai sus)

- Interconectați blocul de conexiuni (TB15) al telecomenzii MA din unitățile interioare pe care dvs. doriți să le operați în calitate de grup, și conectați telecomanda MA în acel punct.
- În momentul în care telecomanda este utilizată în combinație cu comanda sistemului după cum este prezentată în imaginea de mai sus, setarea grupului la comanda sistemului (telecomanda centrală din imaginea de mai sus) este necesară.

(3) Pentru a vă interbloca la LOSSNAY sau la o unitate de procesare OA, efectuați următoarele setări prin utilizarea telecomenzii. (Pentru descrierea modului de a seta o interblocare, a se vedea secțiunea 10 „Meniu de Service” (6) „Setarea LOSSNAY”.)

Setați adresa unității de procesare OA sau LOSSNAY și adresa tuturor unităților interioare pe care doriți să le interblocați.

(4) Lungimea totală a cablurilor telecomenzii

- Telecomanda MA poate fi cablată până la 200 m (656 ft).

NOTĂ: În momentul în care interblocați telecomanda MA la LOSSNAY sau la unitatea de procesare OA, setați întotdeauna adresa tuturor unităților interioare din grup, precum și adresa LOSSNAY sau a unității de procesare OA.

2. Conectare la instalațiile de climatizare Mr. SLIM

Cablurile telecomenzii depind de configurația sistemului. Verificați configurația sistemului. Conectați telecomanda după cum vă este prezentat în exemplul menționat mai jos.

Numerele de la (1) până la (3) din imagine corespund punctelor de la (1) până la (3) în următoarea descriere.

[1] Conectarea telecomenzii la fiecare sistem de răcire cu refrigerant (Standard 1:1, dublu simultan, triplu simultan, patru simultan)

Dublu simultan

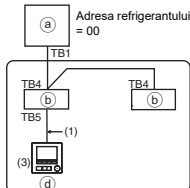

Dublu simultan

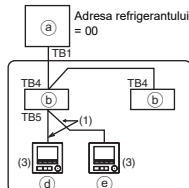

Conectați-vă la TB5 din unitatea interioară.

[2] Atunci când există grupare prin diferite sisteme de răcire cu refrigerant

Standard 1:1 Dublu simultan

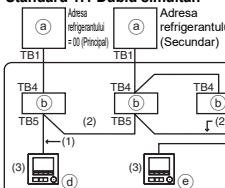

Triplu simultan

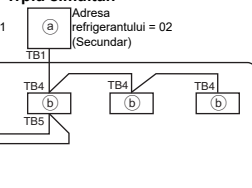

- (a) Unitate exterioră
- (b) Unitate interioară
- (d) Telecomandă principală
- (e) Telecomandă secundară

* Setați adresa refrigerantului prin utilizarea întrerupătoarelor manuale ale unității exterioare. (Pentru informații suplimentare, consultați manualul cu instrucțiunile de instalare pentru unitățile exterioare.)

* Toate unitățile interioare incluse în sunt comandate în calitate de un singur grup.

(1) Cabluri de la telecomandă

- Conectați-vă la unitatea interioară TB5 (bloc de conexiuni al telecomenzii). (Blocul de conexiuni nu are polaritate.)
- Pentru tip multi simultan, atunci când amestecați tipuri diferite de unități interioare, conectați întodeauna telecomanda la unitatea interioară care are cele mai multe funcții (viteza vântului, ventilator, fantele de ventilație, etc.).

(2) Atunci când există grupare prin diferite sisteme de răcire cu refrigerant

- Grup care utilizează cabluri ale telecomenzii. Conectați telecomanda la unitatea interioară arbitrară pentru fiecare sistem de răcire cu refrigerant pe care dvs. doriți să îl grupați.
- Atunci când amestecați tipuri diferite ale unităților interioare din același grup, întotdeauna conectați unitatea exterioară la unitatea interioară care are cele mai multe funcții (viteza vântului, ventilator, fantele de ventilație, etc.) Unitatea principală (adresa refrigerantului = 00). De asemenea, în momentul în care Unitatea principală este de tipul multi simultan, îndepliniți întotdeauna condițiile din (1) menționate mai sus.
- Telecomanda MA poate comanda până la 16 sisteme de răcire cu refrigerant în calitate de un singur grup.

(3) Pot fi conectate cel mult două telecomenzi la un singur grup

- Atunci când numai o telecomandă este conectată la un grup, aceasta va fi setată în calitate de telecomandă principală. Atunci când două telecomenzi sunt conectate la un grup, acestea vor fi setate în calitate de telecomandă principală și telecomandă secundară. (Pentru descrierea modului de setare a setării Principal/Secundar, consultați secțiunea din setarea inițială din acest manual.)

(4) Lungimea totală a cablurilor telecomenzii

- Lungimea totală maximă este 500 m (1640 ft) atunci când este conectată o telecomandă, și 200 m (656 ft) atunci când sunt conectate două telecomenzii.

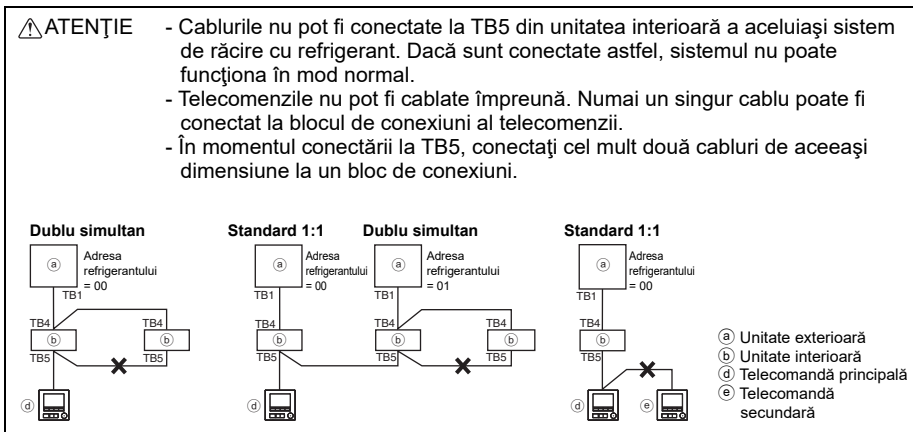

5 Mod de instalare

Această telecomandă este destinată instalării pe perete. Poate fi instalată fie în cutia de distribuție, fie direct pe perete. La efectuarea instalării directe pe perete, firele pot fi introduse fie prin partea din spate, fie prin partea de sus a telecomenzii.

(1) Selectarea unei locații de instalare

Instalați telecomanda (cutia de distribuție) în locația unde sunt îndeplinite următoarele condiții.

- (a) Pentru conectarea la unitatea internă cu panou cu coborâre automată, o locație unde se poate verifica operarea panoului cu coborâre automată a unității interioare în timp ce se acționează telecomanda (Consultați Cartea de instrucțiuni pentru modul de operare a panoului cu coborâre automată.)
- (b) O suprafață plană
- (c) O locație unde telecomanda poate măsura cu precizie temperatura interioară
Senzorii de monitorizare a temperaturii de interior sunt amplasați pe unitatea internă și pe telecomandă. Când temperatura camerei este monitorizată cu senzorul de la telecomandă, senzorul încorporat în telecomanda monitorizează temperatura camerei. Când utilizați senzorul de la telecomandă, urmați instrucțiunile de mai jos.
 - Pentru o monitorizare exactă a temperaturii de interior, instalați telecomanda la distanță de lumina solară directă, de surse de căldură și de orificiul de evacuare al aerului de alimentare de la instalația de climatizare.
 - Instalați telecomanda într-o locație care permite senzorului să măsoare temperatura reprezentativă a camerei.
 - Instalați telecomanda în locații unde nu trec cabluri pe lângă senzorul de temperatură al telecomenzii. (Dacă există asemenea cabluri, senzorul nu poate măsura cu precizie temperatura interioară.)

Important

■ Poate exista o discrepanță între temperatura interioară măsurată pe perete și temperatura interioară concretă.

Dacă sunt îndeplinite următoarele condiții, se recomandă utilizarea senzorului de temperatură al unității interne.

- Aerul de alimentare nu ajunge cu ușurință la perețele unde este instalată telecomanda, din cauza unei distribuții inadecvate a fluxului de aer.
- Există o discrepanță semnificativă între temperatura peretelui și temperatura interioară efectivă.
- Partea din spate a peretelui este expusă direct la aerul din exterior.

Notă: Când temperatura se modifică rapid, este posibil ca detecția acesteia să nu se realizeze cu acuratețe.

Nu instalați telecomanda într-o locație unde diferența dintre temperatura de la suprafața telecomenzii și temperatura efectivă a camerei este ridicată. Dacă diferența de temperatură este prea ridicată, este posibil ca temperatura camerei să nu fie controlată în mod adecvat.

Pentru a reduce riscurile de defecțiuni, nu instalați telecomanda acolo unde apăsau uleiul pot intra în contact cu aceasta, sau în medii cu condens sau corozive.

Pentru a evita deformarea și funcționarea defectuoasă, nu instalați telecomanda în lumină solară directă sau acolo unde temperatura ambientală poate depăși 40°C (104°F), respectiv unde poate scădea sub 0°C (32°F).

Pentru a reduce riscul de apariție a defecțiunilor și de deteriorare a controlerului, evitați instalarea telecomenzii pe o suprafață electroconductoare, cum ar fi o placă metalică nevodită.

Consultați oricare dintre manualele următoare referitor la setarea senzorului de temperatură: Manualul cu instrucțiuni de instalare pentru unitatea de interior pentru CITY MULTI; acest manual pentru Mr. SLIM.

(2) Spațiul de instalare

Lăsați un spațiu în jurul telecomenzii, așa cum se arată în figura de mai jos, indiferent dacă telecomanda este instalată în cutia de distribuție sau direct pe perete. Demontarea telecomenzii va fi dificilă în condiții de spațiu insuficient.

De asemenea, lăsați un spațiu de operare în fața telecomenzii.

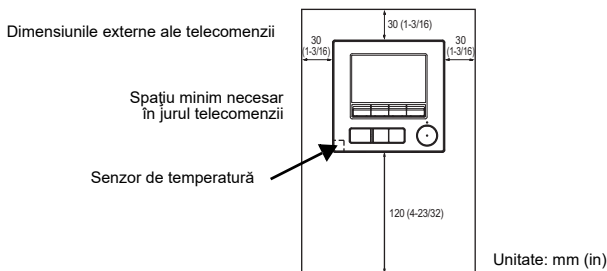

(3) Lucrări de instalare

Telecomanda poate fi instalată fie în cutia de distribuție, fie direct pe perete. Efectuați instalarea în mod corespunzător, conform metodei de instalare.

① Faceți un orificiu în perete.

■ Instalarea utilizând o cutie de distribuție

- Practicați un orificiu în perete și instalați cutia de distribuție pe perete.
- Conectați cutia de distribuție pe tubul conductei.

■ Instalare directă pe perete

- Faceți un orificiu în perete și treceți cablul prin acesta.

② Etanșați orificiul de acces al cablului cu chit.

■ Instalarea utilizând o cutie de distribuție

- Etanșați cu chit orificiul de acces al cablului telecomenzii la conexiunea dintre cutia de distribuție și tubul conductei.

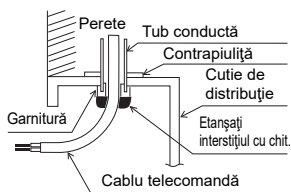

Pentru a reduce pericolul de electrocutare, funcționare defectuoasă sau incendiu, etanșați cu chit spațiul dintre cabluri și orificiile de acces la cablu.

③ Pregătiți partea inferioară a carcasei telecomenzii.

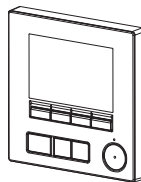

Partea superioară a carcasei

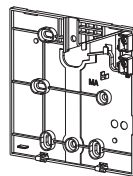

Partea inferioară a carcasei

④ Conectați cablul telecomenzii la blocul de conexiuni din partea inferioară a carcasei.

Scoateți teaca cablului telecomenzii așa cum se arată mai jos pentru a conecta blocul de conexiuni în mod corespunzător. Fixați cablul telecomenzii astfel încât partea desfăcută să se fixeze în carcasă.

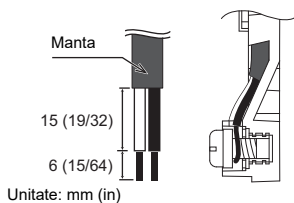

Conectați cablul (ne-polarizat)

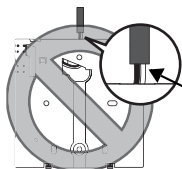
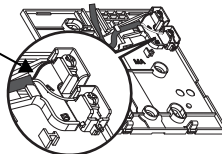

Cablul cu 2 fire nu trebuie să fie vizibil în spate.

■ Instalare directă pe perete

- Etanșați cu chit orificiul de trecere a cablului.

Pentru a reduce pericolul de electrocutare, scurtcircuit sau funcționare defectuoasă, țineți bucățile de cablu și așchiiile manșoanelor de cablu la distanță de blocul de conexiuni.

Important

Nu utilizați borne fără lipitură pentru conectarea cablurilor la blocul de conexiuni. Bornele fără lipitură pot intra în contact cu placa de circuite și pot cauza funcționarea defectuoasă sau deteriorarea capacului telecomenzii.

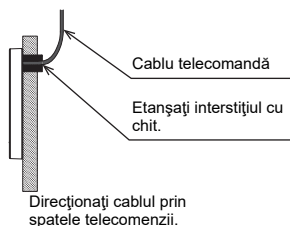

⑤ Instalați partea inferioară a carcasei.

■ Instalarea utilizând o cutie de distribuție

- Asigurați cu șuruburi cel puțin două colțuri ale cutiei de distribuție.

■ Instalare directă pe perete

- Treceți cablul prin canal.
- Asigurați cu șuruburi cel puțin două colțuri ale telecomenzii.
- Aveți grijă să asigurați colțurile din stânga-sus, respectiv dreapta-jos ale telecomenzii (privite din față) pentru a preveni ridicarea acesteia. (Utilizați șuruburi cu diblu etc.)

■ Instalarea utilizând o cutie de distribuție

■ Instalare directă pe perete

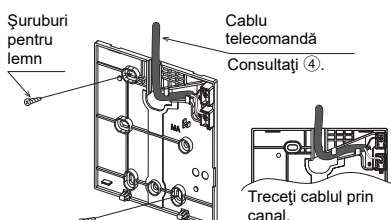
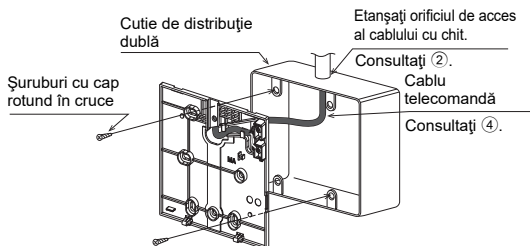

Important

Pentru a evita deteriorarea telecomenzii, nu strângeți excesiv șuruburile. (Cuplu recomandat: de la 0,2 la 0,3 N•m)

Pentru a evita deteriorarea telecomenzii, nu practicați orificii pe capacul acesteia.

⑥ Tăiați orificiul de acces al cablului.

■ Instalare directă pe perete (la trecerea cablului de-a lungul peretelui)

- Decupați partea de perete subțire de pe capac (zona hașurată în figura din dreapta) cu un clește.

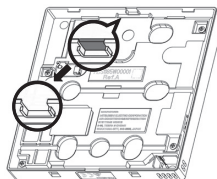

Avertisment

Rețineți că atingerea accidentală a panoului de circuite poate deteriora panoul de circuite atunci când se taie un orificiu de acces pentru cablu.

⑦ Conectați conectorul spre partea superioară a carcasei.

Cuplați conectorul de pe partea inferioară a carcasei la soclul de pe partea superioară a carcasei.

Conectați conectorul.

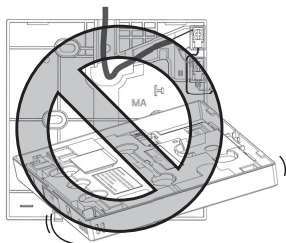
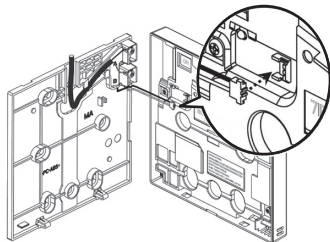

Important

Pentru a preveni funcționarea defectuoasă, nu eliminați pelicula de protecție sau placa cu circuite din partea superioară a carcasi.

Pentru a preveni ruperea cablurilor și funcționarea defectuoasă, nu suspendați de cablu partea superioară a carcasi telecomenzii așa cum se arată în figura de mai sus.

⑧ Montați partea superioară a carcasi pe partea inferioară a acesteia.

În partea de sus a carcasi superioare se află două proeminențe de montaj.

Cuplați aceste proeminențe la partea inferioară a carcasi și fixați, cu un declic, partea superioară a carcasi. Carcasa trebuie să fie bine instalată și nu trebuie să fie ridicată; verificați aceasta.

Important

La atașarea părții superioare a carcasi la partea inferioară a carcasi, apăsați-le până când acestea se fixează cu un declic. Dacă nu sunt corect fixate, acestea pot cădea, cauzând vătămări corporale, deteriorarea telecomenzii sau funcționare defectuoasă.

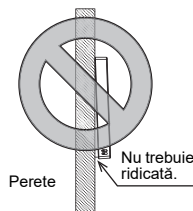
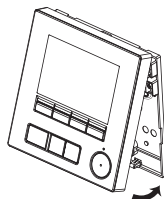

■ Instalare directă pe perete (la trecerea cablului de-a lungul peretelui)

- Treceți cablul prin orificiul de acces din partea superioară a telecomenzii.
- Etanșați cu chit partea superioară a capacului.
- Utilizați o manta de cablu.

Etanșați interstițiul cu chit.

Utilizați o manta de cablu.

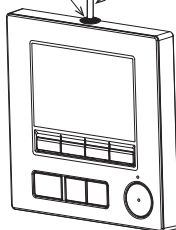

Treceți cablul prin partea superioară a telecomenzii.

- **Dezinstalarea părții superioare a carcasei**

① Dezinstalarea părții superioare a carcasei

Introduceți o șurubelniță cu vârf drept cu lățimea lamei de 3-5 mm (1/8-13/64 inch) în zăvoarele din partea de jos a telecomenzii și ridicați zăvoarele. Apoi, ridicați partea superioară a carcasei.

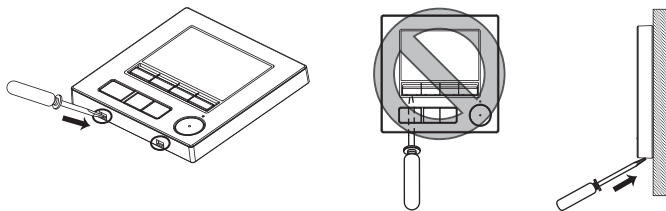

■ **La momentul livrării din fabrică, interfața de operare a capacului frontal este prevăzută cu o folie de protecție. Eliminați folia de protecție de pe interfața de operare înainte de utilizare.**

Important

Pentru a preveni deteriorarea carcusei telecomenzii, nu forțați rotirea șurubelniței cu vârf drept introdus în fantă.

Nu introduceți șurubelnița cu vârf drept prea adânc. Dacă faceți acest lucru, veți deteriora placa de circuite.

Pentru a împiedica deteriorarea carcusei telecomenzii, utilizați o șurubelniță cu cap plat, cu o lamă de 3-5 mm (1/8-13/64 inch).

② Deconectarea cablului de la conector.

Țineți capătul cablului care se conectează la conector și trageți-l în sus, afară din conector.

6 Funcțiile butoanelor de pe telecomandă

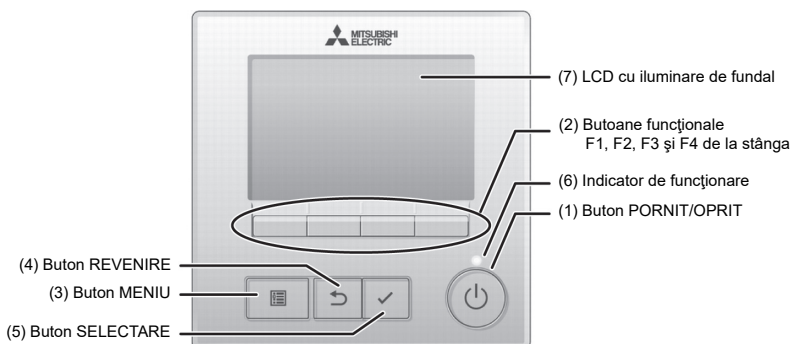

(1) Buton PORNIT/OPRIT

Se utilizează pentru pornirea sau oprirea ON/OFF a unității interne.

(2) Butoane funcționale

Se utilizează pentru a selectat modul de funcționare sau pentru a seta temperatura și viteza ventilatorului pe afișajul principal. Se utilizează pentru a selecta elemente în alte ecrane.

(3) Buton MENU

Se utilizează pentru a accesa meniul Principal.

(4) Buton REVENIRE

Se utilizează pentru a reveni la ecranul anterior.

(5) Buton SELECTARE

Se utilizează pentru a trece la ecranul de setări sau pentru a salva setările.

(6) Indicator de funcționare

Rămâne aprins în timpul funcționării normale. Este intermitent în timpul pornirii și la apariția unei erori.

(7) LCD cu iluminare de fundal

Afișaj cu puncte. Când iluminarea de fundal este dezactivată, prin apăsarea oricărui buton iluminarea de fundal se activează și rămâne aprinsă pentru o perioadă de timp, în funcție de ecran. Efectuarea oricărei operațiuni cu butoanele menține iluminarea de fundal activată.

Notă: Când iluminarea de fundal este dezactivată, prin apăsarea oricărui buton iluminarea de fundal se activează și nu se efectuează funcția butonului. (cu excepția butonului PORNIT/OPRIT)

Prin apăsarea butonului MENU se accesează meniul Principal, așa cum se vede mai jos.

Meniu de funcționare *1
Meniul cronometrului *1
Meniu economisire energie *1
Meniu setări inițiale *2*3
Meniu de întreținere *1
Meniu de service *2*3

*1 Consultați Cartea de Instrucțiuni pentru detalii.

*2 Explicat în acest manual.

*3 Dacă nu se apasă pe niciun buton timp de 10 minute în ecranele de setare inițiale sau timp de două ore în ecranele de service (10 minute la unele ecrane), ecranul va reveni automat la afișajul principal. Setările care nu s-au salvat se vor pierde.

Elementele disponibile în meniu depind de modelul unității interioare conectate. Pentru elementele care nu sunt descrise în manualele furnizate cu Telecomanda MA, consultați manualele livrate cu sistemele de climatizare.

Operațiuni cu butoane în meniul Principal

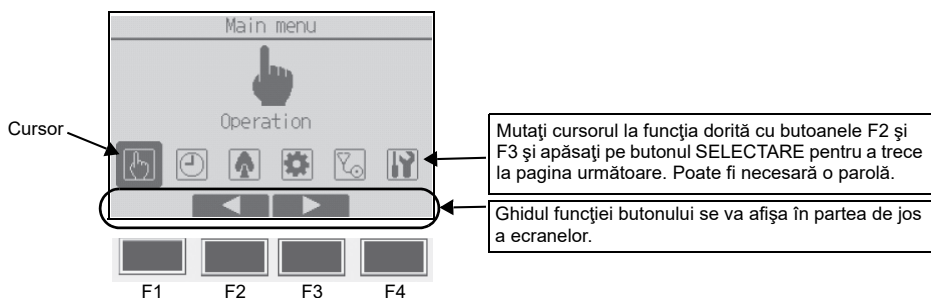

7 Pornirea alimentării

Asigurați-vă că telecomanda MA s-a instalat corect, conform instrucțiunilor din Manualul cu instrucțiuni de instalare, și că instalarea unităților interioară și exterioară s-a încheiat înainte de pornirea alimentării.

(1) La pornirea alimentării se va afișa ecranul următor.

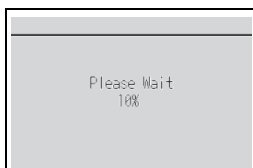

Pornirea normală (cu indicarea procentului de terminare a procesului)

Notă: La prima pornire se va afișa ecranul de selectare a limbii. Consultați secțiunile 9 (5) din „Meniu Display setting (setarea afișajului)”. Selectați limba dorită. Sistemul nu va porni fără selectarea limbii.

(2) Afișaj principal

După pornirea efectuată cu succes, se afișează afișajul principal. Afișajul principal se poate afișa în două moduri diferite: „Full (Complet)” și „Basic (Bază)”. Consultați secțiunea 9 „Setări inițiale” pentru modul de selectare a modului de afișare. (Setarea din fabrică este „Full (Complet)”.)

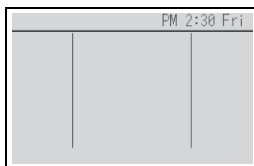

Afișajul principal în modul complet (când unitatea nu funcționează)

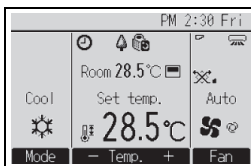

Afișajul principal în modul complet (când unitatea funcționează)

Notă: Consultați Cartea de instrucțiuni pentru pictogramele de pe afișaj.

8 Testul de funcționare

Notă: Este necesară parola pentru întreținere.

- (1) Citiți secțiunea despre testul de funcționare din Manualul cu instrucțiuni de instalare a unității interioare înainte de a efectua testul de funcționare.
- (2) În afișajul principal, apăsați pe butonul MENU și selectați Service>Test run>Test run.
- (3) Apăsați pe butonul PORNIT/OPRIT pentru a revoca testul de funcționare, dacă este cazul.
- (4) Consultați Manualul cu instrucțiuni de instalare a unității interioare pentru informații detaliate despre testul de funcționare și pentru modul de rezolvare a erorilor apărute în timpul testului de funcționare.

Notă: Consultați secțiunea 10 „Meniu de Service” pentru informații privind parola pentru întreținere.

9 Setări inițiale (Setările telecomenzii)

Notă: Este necesară parola de administrator.

În afișajul principal, selectați Main menu>Initial setting și efectuați setările telecomenzii pe ecranul afișat.

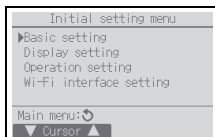

Meniu Basic setting

- Main/Sub
- Clock
- Daylight saving time
- Administrator password

Meniu Display setting

- Main display
- Remote controller display details setting
- Contrast•Brightness
- Language selection

Meniu Operation setting

- Auto mode

Wi-Fi interface setting

Notă: Parola inițială a administratorului este „0000”. Consultați secțiunea (4) „Setarea parolei de administrator” pentru modalitatea de schimbare a parolei.

Meniu Basic setting (Setare de bază)

- (1) Setarea Principal/Secundar

Când se conectează două telecomenzi, una dintre acestea trebuie desemnată ca secundară.

[Operațiune buton]

- ① Când se apasă pe butonul F3 sau F4, setarea selectată în mod curent se va afișa evidențiată. Selectați „Sub (Secundar)” și apăsați pe butonul SELECTARE pentru a salva modificarea.
- ② Apăsați pe butonul MENU pentru a reveni la ecranul meniu principal. (Acest buton activează întotdeauna ecranul meniu principal.)

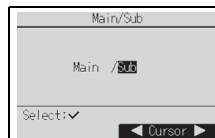

- (2) Setarea ceasului

[Operațiune buton]

- ① Mutați cursorul cu butonul F1 sau F2 la elementul dorit.
- ② Modificați data și ora cu butonul F3 sau F4 și apăsați pe butonul SELECTARE pentru a salva modificarea. Modificarea se va reflecta în afișajul ceasului din afișajul stării și din afișajul principal.

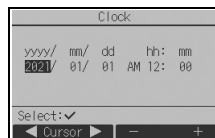

Notă: Setarea ceasului este necesară pentru a afișarea orei, cronometrul săptămânal, setarea cronometrului și istoricul erorilor. Asigurați-vă că efectuați setarea ceasului la prima utilizare a sistemului sau dacă nu s-a utilizat pentru un timp îndelungat.

Notă: Dacă un anumit sistem nu prezintă comenzi de sistem, ora nu va fi corectată automat. În acest caz, corecțiți periodic ora.

(3) Ora oficială de vară

Se poate seta ora de inițiere/încheiere pentru ora oficială de vară. Funcția de oră de vară se va activa conform conținutului setărilor.

- Dacă un anumit sistem are o comandă de sistem, dezactivați această setare pentru a menține ora corectă.
- La începutul și sfârșitul orei oficiale de vară, cronometrul se poate activa de două ori sau deloc.
- Această funcție nu va fi activă dacă nu este setat ceasul.

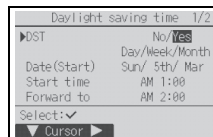

[Operațiune buton]

① Funcția de ora oficială de vară poate fi activată/dezactivată sau se pot seta orele de inițiere/sfârșit utilizând butoanele de la F1 la F4.

- DST

Selectați „Yes (Da)” pentru a activa ora oficială de vară sau selectați „No (Nu)” pentru a-l dezactiva.

- Date(Start)

Setează ziua de început a săptămânii, numărul săptămânii și luna pentru ora oficială de vară.

- Start time

Setează ora de inițiere pentru ora oficială de vară.

- Forward to

Setează ora la care se va da înainte ceasul pentru a începe la ora de mai sus.

- Date(End) (a doua pagină)

Setează ziua de sfârșit a săptămânii, numărul săptămânii și luna pentru ora oficială de vară.

- End time (a doua pagină)

Setează ora de sfârșit a orei oficiale de vară.

- Backward to (a doua pagină)

Setează ora la care se va da ceasul înapoi la ora de sfârșit de mai sus.

② Apăsati pe butonul SELECTARE pentru a salva setarea.

* Dacă se selectează „5th (a cincea)” pentru numărul săptămânii și aceasta nu există în luna selectată din an, setarea este considerată a fi „4th (a patra)”.

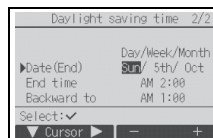

(4) Setarea parolei de administrator

[Operațiune buton]

① Se va afișa o fereastră pentru introducerea unei parole noi. Introduceți o nouă parolă, și apăsați butonul SELECTARE.

② Apăsati pe butonul F4 (OK) în ecranul de confirmare a modificării parolei pentru a salva modificarea. Apăsati pe butonul F3 (Cancel) pentru a revoca modificarea.

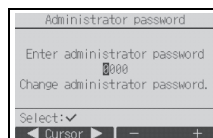

Notă: Parola inițială a administratorului este „0000”. Modificați parola implicită, dacă este cazul, pentru a împiedica accesul neautorizat. Puneți parola la dispoziția celor care au nevoie de aceasta.

Notă: Dacă ați uitat parola de administrator, o puteți inițializa la cea implicită „0000” menținând apăsată simultan butonul F1 timp de zece secunde în ecranul de setare a parolei de administrator.

Notă: Pentru efectuarea setărilor elementelor următoare este necesară parola de administrator.

- Setarea cronometrului · Setarea cronometrului săptămânal
- Setarea economiei de energie
- Setarea modului silențios al unității externe · Setarea restricțiilor
- Setarea revenirii la noapte · Setare inițială

Consultați Cartea de instrucțiuni livrată împreună cu telecomanda pentru informații detaliate despre modul de efectuare a setărilor pentru aceste elemente.

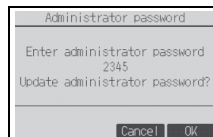

Meniu Display setting (Setarea afișajului)

(1) Setarea afișajului principal

[Operațiune buton]

Aduceți cursorul în poziția „Full/Basic (Complet/Bază)”, și utilizați butonul F3 sau F4 pentru a selecta modul de afișare „Full (Complet)” sau „Basic (Bază)”. (Setarea din fabrică este „Full”).

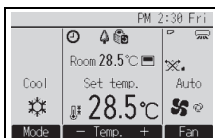

Modul complet
(Exemplu)

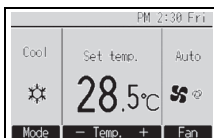

Modul de bază
(Exemplu)

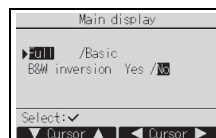

Notă: Această setare este numai pentru afișajul principal. În modul de bază, pictogramele care indică starea de comandă a cronometrului și setările de programare nu se vor afișa pe afișaj. De asemenea, nu se vor afișa setările pentru ventilator, fantele de ventilație, ventilație sau ale temperaturii camerei.

(2) Setarea inversării pentru negru și alb

Aduceți cursorul în poziția „B&W inversion” și utilizați butonul F3 sau F4 pentru a selecta modul de afișare „Yes (Da)” sau „No (Nu)” (Setarea din fabrică este „No”).

Selectând „Yes” culorile afișajului vor fi inversate, transformând fundalul alb în negru și caracterele negre în albe așa cum se arată în partea dreaptă.

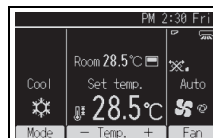

(3) Setarea detaliilor pentru afișajul telecomenzii

Efectuați setările necesare pentru elementele asociate telecomenzii.

Apăsăți pe butonul SELECTARE pentru a salva modificările.

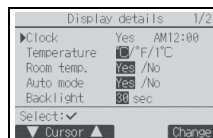

[1] Afișajul ceasului

[Operațiune buton]

- 1) Selectați „Clock” în ecranul de setare a detaliilor de pe afișaj și apăsați pe butonul F4 (Change) pentru a accesa ecranul de setare a afișajului ceasului.
- 2) Utilizați butoanele de la F1 la F4 pentru a selecta „Yes” (afișare) sau „No” (fără afișare) și formatul acestuia pentru afișarea stării și afișajul principal.
- 3) Salvați setările cu butonul SELECTARE. (Setările de fabrică sunt „Yes” (afișare) și formatul „24 h”.)

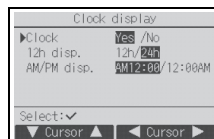

Afișajul ceasului: Yes (Ora se afișează în afișajul stării și afișajul principal.)

No (Ora se afișează în afișajul stării și afișajul principal.)

Formatul afișajului: format 24-hour

format 12-hour

Afișaj AM/PM (Valabil când formatul afișajului este de 12 ore): AM/PM înainte de oră
AM/PM după oră

Notă: De asemenea, formatul de afișare a orei se va reflecta la afișarea setărilor pentru cronometru și programare. Ora se afișează după cum se arată mai jos.

Format de 12 de ore: AM12:00 ~ AM1:00 ~ PM12:00 ~ PM1:00 ~ PM11:59

Format de 24 de ore: 0:00 ~ 1:00 ~ 12:00 ~ 13:00 ~ 23:59

[2] Setarea unității de temperatură

[Operațiune buton]

Mutați cursorul la „Temperature” de la ecranul de setare a detaliilor afișajului și selectați unitatea de temperatură dorită cu butonul F3 sau F4. (Setarea din fabrică este Centigrade (°C).)

- °C: Temperatura se afișează în grade Celsius. Temperatura este afișată în trepte de 0,5 grade sau de 1 grad, în funcție de modelul unităților de interior.
- °F: Temperatura se afișează în grade Fahrenheit.
- 1°C: Temperatura este afișată în centigrade în trepte de 1 grad.

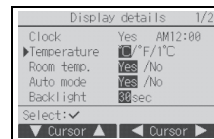

[3] Afișajul temperaturii camerei

[Operațiune buton]

Mutați cursorul la „Room temp.” în ecranul de setare a detaliilor afișajului și selectați setarea dorită cu butonul F3 sau F4.

(Setarea din fabrică este „Yes (Da)”.)

- Yes: Temperatura camerei se afișează în afișajul principal.
- No: Temperatura camerei nu se afișează în afișajul principal.

Notă: Chiar dacă s-a setat „Yes”, temperatura camerei nu se afișează în afișajul principal în modul „Basic (Bază)”.

[4] Setarea afișajului modului Auto (o valoare de referință)

[Operațiune buton]

Mutați cursorul la „Auto mode” de pe ecranul de setare a detaliilor afișajului și selectați modul dorit cu butonul F3 sau F4. (Setarea din fabrică este „Yes (Da)”.)

- Yes: Se afișează „Auto Cool” sau „Auto Heat” în timpul funcționării în modul Auto (o valoare de referință).
- No: Se afișează numai „Auto” în timpul funcționării în modul Auto (o valoare de referință).

[5] Lumină de fundal

Se poate seta timpul de aprindere al luminii de fundal.

[Operațiune buton]

Mutați cursorul la „Backlight” de la ecranul de setare a detaliilor afișajului și selectați timpul dorit (5/10/20/30/60 secunde) cu butonul F4. (Setarea din fabrică este „30” secunde.)

Notă: Această setare este activă în afișajul stării și afișajul principal.

[6] Iluminare LED

Iluminarea LED poate fi setată fie la „Yes” (Pornit) fie la „No” (Oprit). (Setarea din fabrică este „Yes”.)

Atunci când se selectează „No”, LED-ul nu se va aprinde nici în timpul funcționării obișnuite.

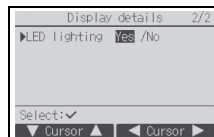

(4) Contrast•Luminozitate

[Operațiune buton]

Selectați luminozitatea dorită pentru LCD-ul telecomenzii cu ajutorul butoanelor F1 și F2.

Reglați contrastul cu butonul F3 sau F4. Nivelul curent este indicat printr-un triunghi.

Notă: Reglați contrastul și luminozitatea pentru a îmbunătăți vizualizarea în condiții de iluminare sau locuri de instalare diferite. Această setare poate îmbunătăți vizualizarea din orice direcție.

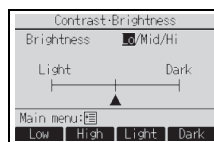

(5) Selectarea limbii

[Operațiune buton]

Mutați cursorul la limba dorită cu butoanele de la F1 la F4.

Apăsăți pe butonul SELECTARE pentru a salva setarea.

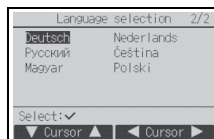
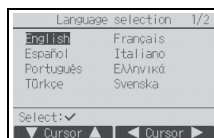

Meniu Operation setting (Setarea operării)

(1) Setarea modului Auto

[Operațiune buton]

Fie că folosiți sau nu modul Auto (o valoare de referință) sau modul Auto (două valori de referință) acestea pot fi selectate prin utilizarea butonului F3 sau F4. Această setare este valabilă numai când sunt conectate unități interioare cu funcția mod Auto.

(Setarea din fabrică este „Yes (Da)”.)

Apăsați pe butonul SELECTARE pentru a salva modificările efectuate.

- Yes: Modul Auto se poate selecta în setarea modului de funcționare.
- No: Modul Auto nu se poate selecta în setarea modului de funcționare.

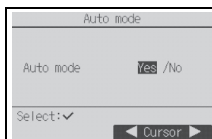

Configurarea interfeței Wi-Fi (numai pentru Mr. SLIM)

Această setare trebuie efectuată numai la conectarea unei interfețe Wi-Fi comercializată separat.

(1) Conexiune router

[Operațiune buton]

① Apăsați butonul F1 sau F2 pentru a selecta „Ref. address” apoi „Function”.

Apăsați butonul F3 sau F4 pentru a selecta setările dorite.

- Ref. address: 0-15
- Function: Router (WPS)/Router (AP)

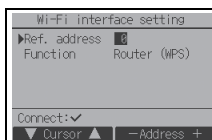

② Apăsați pe butonul SELECTARE. Se va afișa „Connecting...”.

- Router (WPS): Apăsați pe butonul WPS de pe routerul Wi-Fi în termen de două minute.
- Router (AP): Efectuați în termen de zece minute setările rețelei conform manualului pentru serviciul cloud.

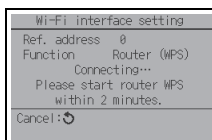

După stabilirea conexiunii cu routerul, se va afișa „Completed”. Dacă se afișează un mesaj diferit de „Completed”, verificați conexiunea și începeți de la capăt de la Pasul ① sau consultați manualul interfeței Wi-Fi.

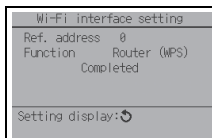

Selecțiați „Request code” din meniul Check pentru a afișa sau seta următoarele elemente.

Funcție	Cod solicitare	Trimitere rezultate
Afișează starea interfeței Wi-Fi	504	00: Neconectată. Interfața a fost resetată. Interfața a fost resetată la valorile din fabrică. 01: Mod WPS 02: Mod AP 03: Connecting... (Se conectează...)
Resetează interfața Wi-Fi	505	După resetarea interfeței, se va afișa „Communication completed”.
Resetează interfața Wi-Fi la valorile din fabrică	506	După resetarea interfeței, se va afișa „Communication completed”.

10 Meniu de Service

Notă: Este necesară parola pentru întreținere.

În afișajul principal, apăsați pe butonul MENU și selectați „Service” pentru a efectua setările de întreținere.

La selectarea meniului Service, se va afișa o fereastră de solicitare a parolei.

Pentru a introduce parola de întreținere curentă (4 cifre), mutați cursorul la cifra pe care doriți să o modificați cu butonul F1 sau F2 și setați fiecare număr (de la 0 la 9) cu butonul F3 sau F4. Apoi apăsați pe butonul SELECTARE.

Notă: Parola inițială pentru întreținere este „9999”. Modificați parola implicită, dacă este cazul, pentru a împiedica accesul neautorizat. Puneți parola la dispoziția celor care au nevoie de aceasta.

Notă: Dacă ați uitat parola pentru întreținere, o puteți inițializa la cea implicită „9999” menținând apăsată simultan butonul F1 timp de zece secunde în ecranul de setare a parolei de întreținere.

Notă: Poate fi necesară oprirea sistemelor de climatizare pentru a efectua anumite setări. Pot exista anumite setări care nu se pot modifica atunci când sistemul este comandat centralizat.

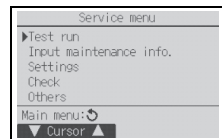
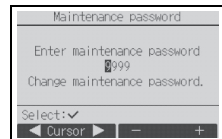

(1) Testul de funcționare (CITY MULTI și Mr. SLIM)

Selectați „Test run” în meniul Service pentru a accesa meniul Test run.

- Test run: Selectați această opțiune pentru a efectua un test de funcționare.
- Drain pump test run: Selectați această opțiune pentru a efectua un test de funcționare al pompei de drenaj de la unitatea internă.

Valabil numai pentru tipul de unități interne care acceptă funcția de testare a funcționării.

Notă: Consultați Manualul cu instrucțiuni de instalare a unității interioare pentru informații detaliate despre testul de funcționare.

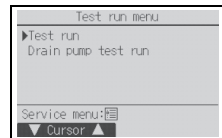

(2) Colectarea numelor de model și a numerelor de serie (doar Mr. SLIM)

Numele de model și numerele de serie ale unităților interioară și exterioară pot fi importate în telecomandă.

[Operațiune buton]

- 1 Selectați „Input maintenance info.” în meniul Service pentru a accesa ecranul cu informații despre întreținere.

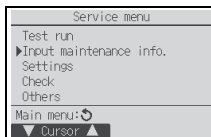

- 2 Selectați „Collect model names and S/N”.

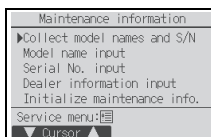

Numele de model va fi afișat pe telecomandă după colectarea numelor de model și a numerelor de serie.

Apăsăți butonul F4 pentru a comuta afișajul între numele de model și numărul de serie.

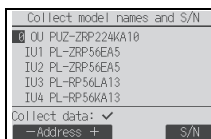

Notă:

- Numele de model și numerele de serie nu pot fi colectate imediat după pornirea alimentării. Așteptați aproximativ 10 minute până când telecomanda va fi gata să colecteze date.
- Poate dura mai mult de 10 minute când sunt selectate anumite funcții sau când apare o eroare.
- Poate dura aproximativ un minut până când telecomanda va colecta datele.
- Este posibil ca această funcție să nu fie disponibilă pe anumite unități interioare. Consultați catalogul pentru detalii.

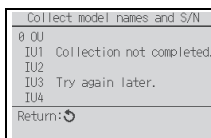

Datele nu pot fi colectate timp de aproximativ 10 minute după pornirea alimentării.

(3) Introducerea informațiilor de întreținere (CITY MULTI și Mr. SLIM)

Selectați „Input maintenance info.” în meniul Service pentru a accesa ecranul cu informații despre întreținere. Consultați Manualul cu instrucțiuni de instalare a unității interioare pentru modul de efectuare a setărilor.

Notă: Următoarele setări se pot realiza de pe ecranul informații de întreținere.

- Înregistrarea numelor de model și a numerelor de serie
Introducerea numelor de model și a numerelor de serie pentru unitățile externe și interne. Informațiile introduse vor apărea pe ecranul informații despre eroare. Numele de model pot avea până la 25 caractere, iar numerele de serie pot avea până la 15 caractere.
- Înregistrarea informațiilor despre distribuitor
Introduceți numărul de telefon al dealerului. Informațiile introduse vor apărea pe ecranul informații despre eroare. Numărul de telefon poate avea până la 13 caractere.
- Inițializarea informațiilor despre întreținere
Selectează articolul dorit pentru a inițializa numele modelului, numărul de serie și setările cu informații despre furnizor.



(4) Setarea funcțiilor (CITY MULTI)

Efectuați setările necesare pentru funcțiile unităților interioare prin intermediul telecomenzii.

Selecționați „Function setting” în meniul Settings pentru a accesa ecranul de setare a funcțiilor.

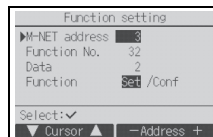

[Operațiune buton]

① Se va afișa ecranul setarea funcțiilor.

Apăsați butonul F1 sau F2 pentru a muta cursorul la una dintre următoarele: adresa M-NET, numărul de setare a funcției, sau setarea valorii. Apoi, apăsați butonul F3 sau F4 pentru a modifica setările la setările dorite.

② După realizarea setărilor, apăsați butonul SELECTARE.

Va apărea un ecran care indică faptul că sunt trimise informațiile despre setări.

Pentru a verifica setările actuale ale unei anumite unități, introduceți setarea pentru adresa M-NET și numărul de setare a funcției, selecționați Conf pentru Function, și apăsați butonul SELECTARE.

Va apărea un ecran care indică faptul că setările sunt căutate. După încheierea căutării, vor apărea setările actuale.

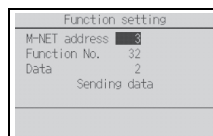

③ După ce au fost trimise informațiile despre setări, va apărea un ecran care indică încheierea acesteia.

Pentru setări suplimentare, apăsați butonul REVENIRE pentru a reveni la ecranul prezentat la Pasul ② de mai sus. Setati numerele funcțiilor pentru alte unități de interior urmând pașii următori.

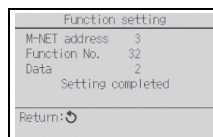

Notă:

- Consultați Manualul cu instrucțiuni de instalare pentru unitățile de interior pentru informații referitoare la setările din fabrică ale unităților de interior, și valorile setărilor.
- Notați-vă setările pentru toate funcțiile dacă s-a modificat vreo setare inițială după terminarea instalării.

(5) Setarea funcțiilor (Mr. SLIM)

Efectuați setările necesare pentru funcțiile unităților interioare prin intermediul telecomenzii.

Selecționați „Function setting” în meniul Settings pentru a accesa ecranul de setare a funcțiilor.

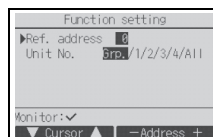

[Operațiune buton]

- 1) Setează adresele de agent frigorific pentru unitatea interioară și numerele unităților cu butoanele de la F1 la F4 și apoi apăsați pe butonul SELECTARE pentru a confirma setarea curentă.
- 2) După terminarea colectării de date de la unitățile interioare, setările curente se afișează evidențiate. Elementele neevidențiate indică faptul că nu s-au efectuat setări ale funcțiilor. Aspectul ecranului variază în funcție de setarea „Unit No. (Unitatea nr.)”.

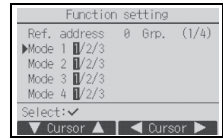

Elemente generale

Formatul afișajului și metoda de setare variază în funcție de unitatea interioară.
Modelul 1

- 3) Utilizați butonul F1 sau F2 pentru a deplasa cursorul pentru a selecta numărul modului și pentru a modifica numărul setării cu butonul F3 sau F4.

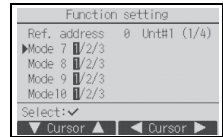

Elemente caracteristice
(Unitatea nr.1 până la 4)

- 4) După terminarea setărilor, apăsați pe butonul SELECTARE pentru a trimite datele de setare de la telecomandă la unitățile interioare.
- 5) După terminarea cu succes a transmisiei, ecranul va reveni la ecranul setarea funcțiilor.

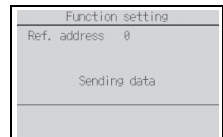

Modelul 2

- 3) Comutați de la o pagină la alta cu ajutorul butonului F3 sau F4.
- 4) Selectați numărul modului cu ajutorul butonului F1 sau F2 și apoi apăsați pe butonul SELECTARE.
- 5) Selectați numărul setării cu ajutorul butonului F1 sau F2.
Setarea intervalului pentru modurile 1 până la 28: 1 până la 3
Setarea intervalului pentru modurile 31 până la 66: 1 până la 15
- 6) După finalizarea setărilor, apăsați pe butonul SELECTARE pentru a trimite datele de setare de la telecomandă la unitățile interioare.
- 7) După terminarea cu succes a transmisiei, ecranul va reveni la ecranul de setare a funcțiilor.



Notă:

- Realizează setările funcției ilustrate în Tabelul 1 în unități Mr. SLIM, după caz.
- Pentru a configura setările unităților CITY MULTI consultați Manualul de instrucțiuni, dacă este necesar.
- **Tabelul 1 prezintă succint opțiunile de setare pentru fiecare număr de mod. Consultați Manualul cu instrucțiuni de instalare a unității interioare pentru informații detaliate despre setările inițiale, numerele de mod și numerele de setare ale unităților interioare.**
- Notați-vă setările pentru toate funcțiile dacă s-a modificat vreo setare inițială după terminarea instalării.

Tabelul 1. Opțiuni pentru setarea funcțiilor

Nr. mod	Mod	Setări	Nr. setare	Numărul unităților
01	Recuperare automată după întreruperea curentului	Dezactivare	1	Setați „Grp.” pentru numărul unităților. Aceste setări se aplică tuturor unităților interioare conectate.
		Activare (Sunt necesare patru minute de așteptare după restabilirea alimentării.)	2	
02	Selectare termistor (detectarea temperaturii interioare)	Măsurarea temperaturii medii a unităților interioare în funcțiune	1	
		Termistorul unității interioare la care s-a conectat telecomanda (fixat)	2	
		Senzor încorporat în telecomandă	3	
03	Conexiune LOSSNAY	Neconectată	1	
		Conectată (fără admisia aerului din exterior a unităților interioare)	2	
		Conectată (cu admisia aerului din exterior a unităților interioare)	3	
04	Tensiune	240 V	1	
		220 V, 230 V	2	
05	Modul Auto	Activare (Unitatea efectuează în mod automat operațiuni de eficientizare a consumului de energie.)	1	
		Dezactivare	2	
07	Semn filtru	100 ore	1	Setați „1, 2, 3, 4, sau All (Toate)” pentru toate numerele unităților. Aceste setări se aplică tuturor unităților interioare. * Dacă se setează „1, 2, 3, sau 4” pentru numărul unităților, setările se aplică numai unităților interioare specificate, indiferent de numărul de unități interioare conectate (de la una la patru unități). * Dacă se setează „All (Toate)” pentru numărul unităților, setarea se aplică tuturor unităților interioare conectate, indiferent de numărul de unități interioare conectate (de la una la patru unități).
		2500 ore	2	
		Nu se afișează	3	
08	Viteza ventilatorului	Mod silențios (sau standard)	1	
		Standard (sau Tavan înalt 1)	2	
		Tavan înalt (sau Tavan înalt 2)	3	
09	Evacuare	4 direcții	1	
		3 direcții	2	
		2 direcții	3	
10	Piese opționale (Filtru cu randament ridicat)	Nu	1	
		Da	2	
11	Ventilator	Fără ventilatoare (sau este în uz setarea de ventilator nr. 3)	1	
		Echipare cu ventilatoare (sau este în uz setarea de ventilator nr. 1)	2	
		Echipare cu ventilatoare (sau este în uz setarea de ventilator nr. 2)	3	

(6) Setarea LOSSNAY (numai pentru CITY MULTI)

Această setare este necesară numai când funcționarea unităților CITY MULTI este cuplată cu unitățile LOSSNAY. Această setare nu este disponibilă pentru unitățile Mr. SLIM. Setările de cuplare se pot efectua pentru unitatea interioară la care s-a conectat telecomanda. (Acestea mai pot fi confirmate sau șterse.)

Notă:

- Utilizați telecomanda centralizată pentru a efectua setările, dacă este conectată.
- Pentru a cupla funcționarea unităților interne cu unitățile LOSSNAY, asociați grupului adresele TUTUROR unităților interioare și pe cea a unității LOSSNAY.

[Operațiune buton]

- ① Când se selectează „Lossnay” în meniul Settings, telecomanda va căuta automat adresele LOSSNAY înregistrate ale unităților interioare conectate în mod curent.

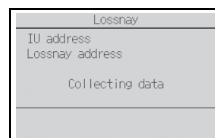

- ② După terminarea căutării, se vor afișa cea mai mică adresă a unităților interioare conectate la telecomandă și adresa unității LOSSNAY cuplate. „--” se va afișa dacă nu există nicio unitate LOSSNAY cuplată cu unitățile interioare.
Dacă nu este necesară nicio setare, apăsați pe butonul REVENIRE pentru a reveni la meniul Settings.

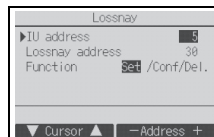

Pentru a efectua setarea de cuplare LOSSNAY

- ③ Introduceți adresa unității interioare și pe cea a unității LOSSNAY care se va cupla cu butoanele F1 până la F4, selectați „Set” în „Function” și apăsați pe butonul SELECTARE pentru a salva setările. Pe ecran se va afișa „Sending data”. Dacă setarea s-a terminat cu succes, se va afișa „Setting completed”.

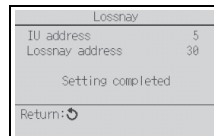
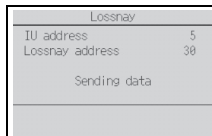

Pentru a căuta adresa LOSSNAY

- ④ Introduceți adresa unității interioare la care s-a conectat telecomanda, selectați „Conf” în „Function” și apăsați pe butonul SELECTARE. Pe ecran se va afișa „Collecting data”. Dacă semnalul se primește corect, se vor afișa adresa unității interioare și cea a unității LOSSNAY. „--” se va afișa dacă nu se găsește nicio unitate LOSSNAY. „Unit not exist” se va afișa dacă nu se găsește nicio unitate interioară care să corespundă adresei introduse.

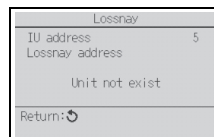
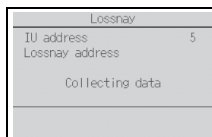

Pentru a șterge setarea de cuplare

- ⑤ Pentru a șterge setarea de cuplare a unității LOSSNAY la unitățile interioare la care s-a conectat telecomanda, introduceți adresa unității interioare și adresa unității LOSSNAY cu butoanele F1 până la F4, selectați „Del.” în „Function” și apăsați pe butonul SELECTARE. Ecranul va reveni la cel cu rezultatele căutării dacă ștergerea s-a terminat cu succes. „Unit not exist” se va afișa dacă nu se găsește nicio unitate interioară care să corespundă adresei introduse. Dacă nu se reușește ștergerea, pe ecran se va afișa „Request rejected”.

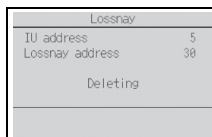

(7) Verificarea

Selectați „Check” în meniul Service pentru a accesa ecranul meniului Check.

Tipul de meniu afișat depinde de tipul unităților interioare conectate (CITY MULTI sau Mr. SLIM).

<Mr. SLIM>

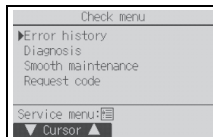

<CITY MULTI>

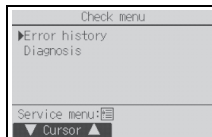

[Operațiune buton]

① Istoricul erorilor

Selectați „Error history” în meniul*1 și apăsați pe butonul SELECTARE pentru a vizualiza până la 16 înregistrări din istoricul erorilor. În fiecare pagină se afișează patru înregistrări, iar înregistrarea de sus din prima pagină reprezintă cea mai recentă înregistrare de eroare.

*1 Mr. SLIM: Meniul Error history; CITY MULTI: Meniul Check

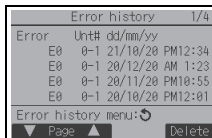

[Ștergere istoric erori]

Pentru a șterge istoricul erorilor de pe ecranul care afișează istoricul erorilor, apăsați butonul F4 (Ștergere). Se va afișa un ecran de confirmare care vă va întreba dacă doriți să ștergeți istoricul erorilor. Apăsați pe butonul F4 (OK) pentru a șterge istoricul erorilor.

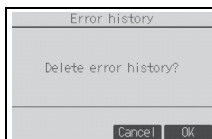

Pe ecran se va afișa „Error history deleted”. Apăsați pe butonul REVENIRE pentru a reveni la meniul*1.

*1 Mr. SLIM: Meniul Error history; CITY MULTI: Meniul Check



② Istoricul erorilor preliminară (numai pentru Mr. SLIM)

Semnele erorilor detectate pot fi menținute.

Selectați „Preliminary error hist.” în meniul Error history și apăsați pe butonul SELECTARE pentru a vizualiza până la 32 înregistrări din istoricul erorilor preliminară. În fiecare pagină se afișează patru înregistrări, iar înregistrarea de sus din prima pagină reprezintă cea mai recentă înregistrare de eroare.

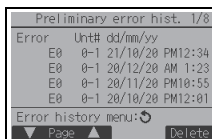

[Ștergere istoric erori preliminară]

Pentru a șterge istoricul erorilor preliminară de pe ecranul care afișează istoricul erorilor preliminară, apăsați butonul F4 (Delete - Ștergere). Se va afișa un ecran de confirmare care vă va întreba dacă doriți să ștergeți istoricul de erori preliminară.

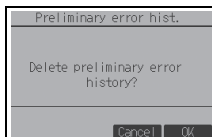

Apăsați pe butonul F4 (OK) pentru a șterge istoricul de erori preliminară.

Pe ecran se va afișa „Preliminary error history deleted”. Apăsați pe butonul REVENIRE pentru a reveni la meniul Error history.

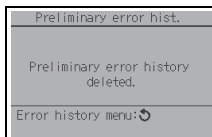

③ Alte opțiuni în meniul Check (numai pentru Mr. SLIM)

Pentru unitățile Mr. SLIM, în meniul Check mai sunt disponibile următoarele opțiuni. Consultați Manualul cu instrucțiuni de instalare a unității interioare pentru informații detaliate.

- Smooth maintenance (Întreținere fără probleme)
- Request code (Cod de solicitare)

(8) Funcția de diagnosticare

Istoricul erorilor fiecărei funcții se poate verifica prin intermediul telecomenzii.

[Operațiune buton]

- 1 Selectați „Self check” în meniul Diagnosis și apăsați pe butonul SELECTARE pentru a vizualiza ecranul Self check.
- 2 Cu butonul F1 sau F2 introduceți adresa agentului frigorific (Mr. SLIM) sau adresa M-NET (CITY MULTI) și apăsați pe butonul SELECTARE.
- 3 Se vor afișa codul de eroare, numărul unităților, atributul și starea de oprire sau pornire PORNIT/OPRIT a semnalului de solicitare a unității interioare la contactare (numai pentru CITY MULTI). „-” se va afișa dacă nu este disponibil istoricul erorilor.

<Mr. SLIM>

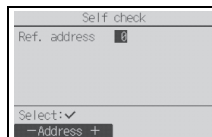

<CITY MULTI>

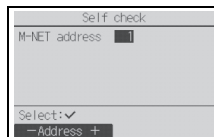

<Mr. SLIM>

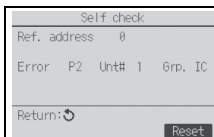

<CITY MULTI>

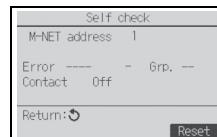
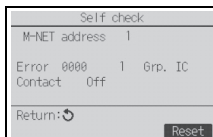

Când nu există istoricul erorilor

[Resetare istoric erori]

- 1 Apăsați pe butonul F4 (Reset) în ecranul care prezintă istoricul erorilor. Se va afișa un ecran de confirmare care vă va întreba dacă doriți să ștergeți istoricul erorilor.
- 2 Apăsați pe butonul F4 (OK) pentru a șterge istoricul erorilor. Dacă nu se reușește ștergerea, se va afișa „Request rejected”, iar „Unit not exist” se va afișa dacă nu se găsește nicio unitate interioară care să corespundă adresei introduse.

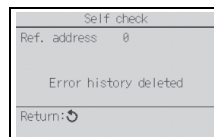
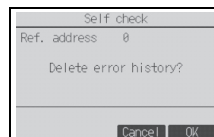

(9) Modificarea parolei de întreținere

[Operațiune buton]

- ① Selectați „Maintenance password” în meniul Others și apăsați pe butonul SELECTARE pentru a accesa ecranul de introducere a parolei noi.
- ② Mutați cursorul la cifra pe care doriți să o modificați cu butonul F1 sau F2 și setați fiecare cifră a numărului dorit (de la 0 la 9) cu butonul F3 sau F4.
- ③ Apăsați pe butonul SELECTARE pentru a salva parola nouă.
- ④ Se va afișa un ecran de confirmare care vă va întreba dacă doriți să ștergeți parola de întreținere. Apăsați pe butonul F4 (OK) pentru a salva modificarea. Apăsați pe butonul F3 (Cancel) pentru a revoca modificarea.
- ⑤ La actualizarea parolei se va afișa „Changes saved”.
- ⑥ Apăsați pe butonul MENIU pentru a reveni la meniul Service sau apăsați pe butonul REVENIRE pentru a reveni la ecranul „Maintenance password”.

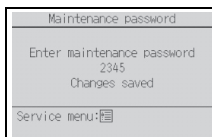
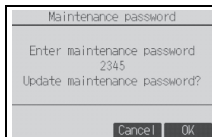
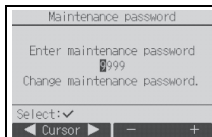

(10) Informații despre telecomandă

Pot fi verificate următoarele informații despre telecomandă.

- Model name (Numele modelului)
- Software version (Versiunea de software)
- Serial number (Seria)

[Operațiune buton]

- ① Selectați „Others” din meniul Service.
- ② Selectați „Remote controller information”.

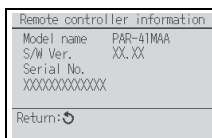

11 Verificarea telecomenzii

Dacă telecomanda nu funcționează corect, utilizați funcția de verificare a telecomenzii pentru a rezolva problema.

- Verificați afișajul telecomenzii pentru a vedea dacă există ceva afișat (inclusiv linii). Dacă telecomanda nu se alimentează cu tensiunea corectă (8,5 - 12 V c.c.), pe afișajul acesteia nu se va afișa nimic. În acest caz, verificați cablajul telecomenzii și unitățile interioare.

[Operațiune buton]

- Selecți „Remote controller check” în meniul Diagnosis și apăsați pe butonul SELECTARE pentru a porni verificarea telecomenzii și pentru a vizualiza rezultatele verificării. Pentru a revoca verificarea telecomenzii și pentru a ieși din ecranul meniului Remote controller check, apăsați pe butonul MENU sau REVENIRE. Telecomanda nu se va reinițializa singură.

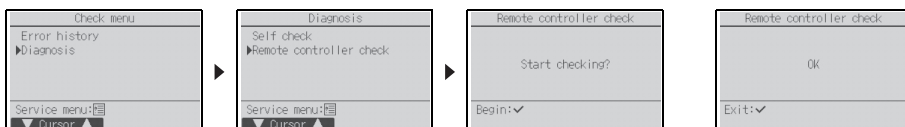

Selecți „Remote controller check”.

Ecranul cu rezultatele verificării telecomenzii

OK: Nu s-au găsit probleme la telecomandă. Verificați alte componente dacă au probleme.

E3, 6832: Există paraziți pe circuitul de transmisie sau unitatea internă sau altă telecomandă este defectă.

Verificați circuitul de transmisie și celelalte telecomenzi.

NG (ALLO, ALL1): Circuitul de emisie-recepție este defect. Trebuie înlocuită telecomanda.

ERC: Numărul erorilor de date este diferența dintre numărul de biți din datele transmise de la telecomandă și cel al datelor care au fost transmise efectiv prin circuitul de transmisie. Dacă se găsesc erori de date, verificați circuitul de transmisie pentru interferență parazită externă.

- Dacă se apasă butonul SELECTARE după afișarea rezultatelor de verificare a telecomenzii, verificarea telecomenzii se va termina, iar telecomanda se va reinițializa singură în mod automat.

This product is designed and intended for use in the residential, commercial, and light-industrial environment.

The product at hand is based on the following EU regulations:

- Restriction of Hazardous Substances 2011/65/EU
- Electromagnetic Compatibility Directive 2014/30/EU

MITSUBISHI ELECTRIC CORPORATION

HEAD OFFICE: TOKYO BLDG., 2-7-3, MARUNOUCHI, CHIYODA-KU, TOKYO 100-8310, JAPAN
MANUFACTURER: MITSUBISHI ELECTRIC CORPORATION Air-conditioning & Refrigeration Systems Works
5-66, Tebira 6 Chome, Wakayama-city, 640-8686, Japan

WT09534X02_ro