

# Instrucțiuni de utilizare

## pentru utilizatorul instalației

Reglarea temperaturii apei din cazan pentru fiecare cazan dintr-o cascadă:

- Vitotronic 100, tip GC7B
- Vitotronic 100, tip HC1B

Automatizare comandată de temperatura exterioară pentru o instalație cu mai multe cazane (cascadă):

- Vitotronic 300-K, tip MW1B
- Vitotronic 300-K, tip MW2B

## VITOTRONIC 100

## VITOTRONIC 300-K

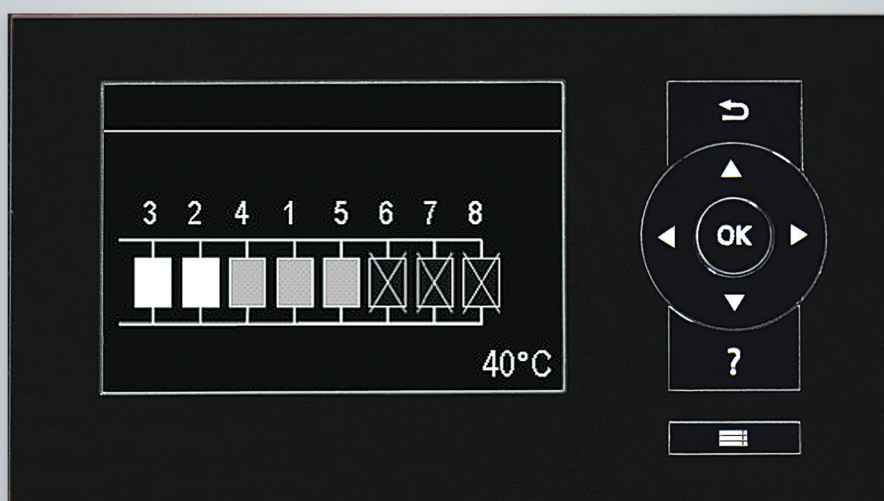

## Măsuri de siguranță

### Pentru siguranța dumneavoastră



Vă rugăm să respectați cu strictețe aceste măsuri de siguranță pentru a exclude pericole și daune umane și materiale.

#### Explicarea măsurilor de siguranță



##### Pericol

Acest semn atrage atenția asupra unor posibile daune pentru persoane.



##### Atenție

Acest semn atrage atenția asupra unor posibile daune materiale și daune pentru mediul înconjurător.

##### Observație

Informațiile trecute sub denumirea de indicație conțin informații suplimentare.

#### Persoanele cărora li se adresează aceste instrucțiuni

Aceste instrucțiuni de utilizare se adresează persoanelor care deserveșc instalația de încălzire.

Acest aparat poate fi utilizat și de către copii începând cu vârsta de 8 ani, precum și de către persoane cu dizabilități fizice, senzoriale sau mentale sau care dispun de experiență și cunoștințe insuficiente, în cazul în care sunt supravegheate sau au fost instruite cu privire la utilizarea în siguranță a aparatului și înțeleg pericolele astfel rezultate.



##### Atenție

Copiii trebuie supravegheați în apropierea aparatului.

- Copiii nu au voie să se joace cu aparatul.
- Curățarea și operațiunile de întreținere care îi revin utilizatorului nu pot fi efectuate de către copii nesupravegheați.

#### Racordarea aparatului

- Aparatul poate fi racordat și pus în funcțiune numai de către un specialist autorizat.
- Aparatul trebuie utilizat numai cu combustibili adecvați.
- Se vor respecta condițiile de racordare electrică indicate.
- Orice modificare la instalația existentă trebuie executată numai de către un specialist autorizat.



##### Pericol

Lucrările efectuate în mod incompetent la instalația de încălzire pot conduce la accidente ce pot pune viața în pericol.

- Intervențiile la instalația de gaz trebuie executate numai de către instalatori autorizați de furnizorul de gaz.
- Lucrările la instalația electrică vor fi executate numai de electricieni calificați.

#### Intervenții la aparat

- Reglajele și lucrul la aparat trebuie executate numai conform indicațiilor din aceste instrucțiuni de utilizare.  
Alte lucrări la aparat pot fi executate numai de către specialiști autorizați.
- Nu deschideți aparatul.
- Nu demontați măștile.
- Componentele și accesoriile instalate nu trebuie modificate sau îndepărtate.
- Nu deschideți și nu strângeți suplimentar țevile de legătură.



##### Pericol

Suprafețele încinse pot produce arsuri.

- Nu deschideți aparatul.
- Nu atingeți suprafețele încinse de la conductele neizolate, armături și tubulatura de evacuare a gazelor arse.

**Pentru siguranța dumneavoastră** (continuare)**Deteriorări la aparat****Pericol**

Aparatele deteriorate vă pun în pericol siguranța.

Verificați eventualele urme de deteriorare în exterior. Nu puneți în funcțiune un aparat deteriorat.

**Măsuri ce trebuie luate în caz de miros de gaz****Pericol**

Emanarea gazului poate conduce la explozii care pot avea ca urmare accidentări grave.

- Nu fumați! Evitați focul deschis și formarea de scântei. Nu aprindeți niciodată lumina și nu conectați aparatele electrice.
- Se închide robinetul de gaz.
- Deschideți ferestrele și ușile.
- Evacuați persoanele din zona de pericol.
- Informați, din afara clădirii, firmele furnizoare de gaz și de electricitate precum și firma de instalații de încălzire.
- Dispuneți întreruperea alimentării electrice a clădirii dintr-un loc sigur (din afara clădirii).

**Măsuri ce trebuie luate în caz de miros de gaze arse****Pericol**

Gazele arse pot provoca intoxicații care pun viața în pericol.

- Se oprește instalația de încălzire.
- Aerisiți încăperea de amplasare a instalației.
- Închideți ușile spre încăperile de locuit.

**Măsuri ce trebuie luate în caz de incendiu****Pericol**

În caz de incendiu există pericol de accidentare prin arsuri și pericol de explozie.

- Se oprește instalația de încălzire.
- Închideți robinetii pe conductele de combustibil.
- Utilizați un extingtor verificat pentru clasele de incendiu ABC.

**Comportament în cazul scurgerii apei din aparat****Pericol**

La scurgerea apei din aparat, există pericol de electrocutare.

- Se deconectează instalația de încălzire de la dispozitivul de deconectare extern (de ex. tabloul de siguranțe, distribuitorul de energie electrică al clădirii).
- Se informează firma de specialitate.

#### Măsuri de luat în caz de avarie la instalația de încălzire



##### Pericol

Mesajele de avarie indică prezența unor defecte la instalația de încălzire. Avariile neremediate pot avea urmări mortale.

Nu validați mesajele de avarie de mai multe ori la intervale scurte de timp. Luați legătura cu firma specializată pentru analiza cauzei și remedierea defectiunii.

#### Condiții care trebuie îndeplinite de încăperea de amplasare



##### Pericol

Gurile de aerisire închise conduc la lipsa aerului de ardere. Prin aceasta, arderea este incompletă și de formează monoxid de carbon care poate avea urmări fatale.

Nu se vor bloca sau închide gurile de aerisire existente.

Nu efectuați modificări ulterioare la locul de montaj, care pot avea consecințe asupra funcționării în siguranță (de ex. montarea de conducte, măști sau pereți despărțitori).



##### Pericol

Lichidele și materialele ușor inflamabile (de ex. benzină, diluanți și detergenți, vopsele sau hârtie) pot produce acumulări de gaze și incendii. Astfel de materiale nu trebuie depozitate sau utilizate în încăperea de amplasare, respectiv în imediata apropiere a instalației de încălzire.



##### Atenție

Condițiile de ambianță neadecvate pot provoca avarii la instalația de încălzire și pot pune în pericol funcționarea sigură a instalației.

- Se vor asigura temperaturi ale mediului ambiant peste 0 °C și sub 35 °C.
- Se va evita poluarea aerului cu hidrocarburi halogenate (conținute de ex. în vopsele, solvenți și detergenți) și existența prafului în cantitate mare (de ex. prin lucrări de șlefuire).
- Se va evita un grad constant ridicat de umiditate a aerului (de exemplu prin uscarea în mod permanent a rufelor).

#### Aparate de aerisire

La utilizarea aparatelor cu orificiile de refulare a aerului în aer liber (hote, exhaustoare, aparate de climatizare) se poate produce depresiune din cauza aspirației. În cazul utilizării simultane a cazanului se poate forma un curent invers de gaze arse.



##### Pericol

Utilizarea simultană a cazanului cu aparate cu evacuarea aerului în exterior poate avea urmări fatale în cazul curentului invers de gaze arse. Luați măsurile adecvate pentru a asigura evacuarea suficientă a aerului de ardere. După caz, luați legătura cu firma de specialitate.

#### Componente suplimentare, piese de schimb și piese supuse uzurii





##### Atenție

Componentele, care nu au fost verificate împreună cu instalația de încălzire, pot cauza deteriorări ale instalației de încălzire sau să influențeze defavorabil funcționarea acesteia. Montajul sau înlocuirea pieselor se vor realiza numai de către firma specializată.

## Cuprins

1. <b>Garanție</b>	.....	7
2. <b>Generalități</b>	Simboluri .....	8
	Noțiuni de specialitate .....	8
	Utilizare conform destinației .....	8
	Informații privind produsul .....	9
	Prima punere în funcțiune .....	9
	Instalația dumneavoastră este deja reglată .....	9
	Principii de bază pentru utilizare .....	10
3. <b>Operarea Vitotronic 100</b>	Deschiderea Vitotronic 100 .....	11
	Unitate de comandă Vitotronic 100 .....	11
	Descrierea comenzilor, Vitotronic 100 .....	11
	Simboluri .....	12
4. <b>Operarea Vitotronic 300-K</b>	Deschiderea Vitotronic 300-K .....	13
	Unitate de comandă Vitotronic 300-K .....	13
	Meniu „Ajutor“ .....	13
	Meniu, Vitotronic 300-K .....	13
	■ Meniu de bază .....	14
	■ Meniu extins .....	14
	Descrierea comenzilor, Vitotronic 300-K .....	14
5. <b>Vitotronic 300-K: încălzire</b>	Reglaje necesare (reglaje pentru încălzire) .....	16
	Selectarea circuitului de încălzire .....	16
	Reglajul temperaturii de ambianță .....	16
	■ Reglarea temperaturii de ambianță normale .....	16
	■ Reglarea temperaturii de ambianță reduse (reducere pe timp de noapte) .....	16
	„Regim funcționare:“ pentru reglarea încălzirii .....	17
	Reglarea programării orare pentru încălzire .....	17
	Setare „Caracteristică de încălzire“ .....	18
	■ Recomandări pentru reglarea „înclinării“ și a „nivelului“: .....	19
	Oprirea încălzirii .....	19
	Ajustarea temporară a temperaturii de ambianță .....	19
	■ Reglare „Regim petrecere“ .....	19
	■ Încheiere „Regim petrecere“ .....	20
	Reducere temporară temperatură ambianță .....	20
	■ Setarea „funcției de economisire a energiei“ .....	20
	■ Încheierea „regimului economic“ .....	20
	Funcția de economisire de energie pentru intervale lungi de absență ..	20
	■ Reglarea „programului de vacanță“ .....	21
	■ Întreruperea sau ștergerea „programului de vacanță“ .....	21
6. <b>Vitotronic 300-K: preparare de apă caldă menajeră</b>	Reglarea temperaturii apei calde menajere .....	22
	Reglarea „regimului de funcționare“ pentru prepararea apei calde menajere .....	22
	Reglarea programării orare pentru prepararea apei calde menajere ....	22
	■ Ștergerea intervalului de timp .....	23
	■ Igienă ridicată pentru apa potabilă .....	23
	■ Prepararea o singură dată a apei calde menajere în afara programă- rii orare .....	24
	■ Reglarea programării orare pentru pompa de recirculare .....	24
	Oprirea preparării de apă caldă menajeră .....	24
	■ Nu doriți nici să se prepare apă caldă menajeră, nici să încălziți încăperile. ....	24
	■ Nu doriți să se prepare apă caldă menajeră, dar doriți să încălziți încăperile. ....	25
7. <b>Alte reglaje</b>	Setarea „ordinii cazanelor“ .....	26

	Reglarea „ <b>contrastului</b> “ pe display .....	26
	Reglarea „ <b>luminozității</b> “ display-ului .....	26
	Introducerea numelui pentru circuitele de încălzire .....	26
	Setarea „ <b>orei</b> “ și „ <b>a datei</b> “ .....	27
	Setare „ <b>Limbă</b> “ .....	27
	Reglajul „ <b>unității de temperatură</b> “ (°C/°F) .....	27
	■ Vitotronic 100 .....	27
	■ Vitotronic 300-K .....	27
	Revenirea la setările din fabrică .....	27
	■ Vitotronic 100 .....	27
	■ Vitotronic 300-K .....	28
<b>8. Accesări</b>	Accesarea informațiilor .....	29
	■ Vitotronic 100, accesări pentru fiecare cazan .....	29
	■ Vitotronic 300-K, accesări pentru instalația de încălzire .....	29
	Accesarea mesajului de întreținere .....	30
	■ Vitotronic 100 .....	30
	■ Vitotronic 300-K .....	30
	Accesarea mesajului de avarie .....	30
	■ Vitotronic 100 .....	30
	■ Vitotronic 300-K .....	31
<b>9. Regimul de testare/verificare</b>	Regimul de testare/verificare .....	32
	■ Activarea regimului de testare/verificare .....	32
	■ Regimul de testare/verificare .....	32
<b>10. Pornire și oprire</b>	Elemente de comandă ale automatizării .....	33
	■ Elemente de comandă, Vitotronic 100 .....	33
	■ Elemente de comandă Vitotronic 300-K .....	33
	Oprirea instalației de încălzire .....	34
	■ Cu activarea protecției la îngheț .....	34
	■ Fără activarea protecției la îngheț (scoaterea din funcțiune) .....	34
	Pornirea instalației de încălzire .....	34
<b>11. Cum se procedează</b>	Este prea rece în încăperi .....	36
	Este prea cald în încăperi .....	37
	Nu este apă caldă .....	37
	Apa menajeră este prea caldă .....	38
	„OFF“ se afișează la Vitotronic 100 .....	38
	„  “ se afișează la Vitotronic 100 .....	38
	„  “ se afișează la Vitotronic 100 .....	38
	„  “ luminează intermitent și se afișează „Avarie“ la Vitotronic 300-K ...	38
	„Utilizare blocată“ se afișează la Vitotronic 300-K .....	39
	„Conectarea externă“ se afișează la Vitotronic 300-K .....	39
	„Comandă centralizată“ se afișează la Vitotronic 300-K .....	39
	„Program extern“ se afișează la Vitotronic 300-K .....	39
<b>12. Întreținere</b>	Întreținerea .....	40
	■ Curățare .....	40
	■ Inspecția și întreținerea .....	40
<b>13. Anexă</b>	Privire de ansamblu Vitotronic 300-K .....	41
	Explicarea noțiunilor .....	44
<b>14. Index alfabetic</b>	.....	48









## Garanție

Nu ne asumăm responsabilitatea pentru câștigurile nedobândite, economiile nerealizate, alte consecințe directe sau indirecte, care rezultă din utilizarea Vitocom 100, tip LAN 1 și Vitocom 300, tip LAN 3 sau a serviciilor de internet corespunzătoare. Nu ne asumăm responsabilitatea pentru pagubele rezultate din utilizarea necorespunzătoare.

Responsabilitatea este limitată la daune obișnuite, în cazul în care o obligație contractuală esențială este încălcată din neglijență ușoară și a cărei realizare face posibilă buna executare a contractului.

Limitarea răspunderii nu se aplică dacă pagubele au rezultat în mod intenționat sau din neglijență gravă sau dacă există o responsabilitate obligatorie în conformitate cu legea privind răspunderea pentru produse. Sunt valabile condițiile generale de vânzare stabilite de Viessmann și publicate în lista de prețuri actuală Viessmann.

## Simboluri

Simbol	Semnificație
	Trimitere la alt document cu informații suplimentare
	Reprezentarea etapei de lucru: Numerotarea corespunde succesiunii de operațiuni.
	Avertizare privind pagube materiale și daune pentru mediul înconjurător
	Zonă aflată sub tensiune
	Acordați o atenție sporită.
	<ul style="list-style-type: none"> <li>▪ La fixarea pe poziție a componentei trebuie să se audă un zgomot de fixare. sau</li> <li>▪ Semnal acustic</li> </ul>
	<ul style="list-style-type: none"> <li>▪ Se utilizează o componentă nouă. sau</li> <li>▪ În combinație cu o unealtă: curățați suprafața.</li> </ul>
	Reciclați componenta în mod corespunzător.
	Predați componenta la centrele de colectare adecvate. <b>Nu</b> aruncați componenta în gunoiul menajer.

## Noțiuni de specialitate

Pentru o mai bună înțelegere a funcțiilor automatizării Vitotronic, vor fi explicate mai detaliat câteva noțiuni de specialitate. Aceste informații se găsesc în capitolul „Explicarea unor noțiuni” din anexă.

## Utilizare conform destinației

Aparatul trebuie utilizat conform destinației, doar pentru reglarea cazanelor medii și mari Viessmann, cu arzătoare pe combustibil lichid sau gaz și în conformitate cu destinația acestora. Instrucțiune de montaj, de service și de utilizare livrate trebuie respectate.

Orice altă utilizare trebuie autorizată de producător după caz.

Utilizarea incorectă a aparatului, respectiv utilizarea necorespunzătoare (de ex. prin deschiderea aparatului de beneficiarul instalației) este interzisă și anulează orice răspundere a producătorului. Utilizare incorectă înseamnă modificarea componentelor sistemului de încălzire în privința funcționării lor conform destinației.



## Informații privind produsul

Aceste instrucțiuni descriu următoarele automatizări:

- **Vitotronic 100, tip GC7B și tip HC1B**  
Reglarea temperaturii apei din cazan pentru cazanul respectiv dintr-o cascadă:
- **Vitotronic 300-K, tip MW1B și tip MW2B**  
Automatizare comandată de temperatura exterioară a unei instalații cu mai multe cazane (cascadă)

Vitotronic 100, tip GC7B și tip HC1B, sunt concepute pentru reglarea temperaturii apei din cazanul respectiv al cascadei.

Vitotronic 300-K, tip MW1B și tip MW2B, sunt prevăzute pentru automatizarea comandată de temperatura exterioară dintr-o instalație cu mai multe cazane (cascadă).

La instalațiile cu mai multe cazane, pot diferi temperaturile apei din fiecare cazan. Temperatura comună pe tur pentru instalația de încălzire este comandată în funcție de temperatura exterioară, de automatizarea Vitotronic 300-K.

## Prima punere în funcțiune

Prima punere în funcțiune și adaptarea automatizării la condițiile locale și constructive ca și inițierea în modul de utilizare trebuie efectuate de către firma de specialitate.

Ca utilizator al unei instalații de încălzire noi, aveți obligația să o înregistrați imediat la serviciul competent din raza teritorială respectivă. Serviciul competent vă comunică și informațiile referitoare la activitățile pe care trebuie să le efectueze la instalația de încălzire (de exemplu, măsurători periodice, curățare).

## Instalația dumneavoastră este deja reglată

Instalația de încălzire este reglată din fabrică și este gata de funcționare după punerea în funcțiune de către firma de specialitate:

### Încălzire

- Între **ora 06:00 și 22:00**, încăperile sunt încălzite la 20 °C „**Valoare nominală a temperaturii de ambianță**“ (temperatură de ambianță normală).
- Între **ora 22:00 și 06:00**, încăperile sunt încălzite la 3°C „**Valoare nom. a temp. de ambi. reduce**“ (temperatură de ambianță redusă).

### Preparare de apă caldă menajeră

- Între orele **05:30 și 22:00** apa caldă menajeră este încălzită la o temperatură nominală de 50 °C „**Temperatură reglată a.c.m.**“. O eventuală pompă de recirculare existentă este pornită.
- Între orele **22:00 și 05:30** nu are loc încălzirea ulterioară a apei din acumulatorul de apă caldă menajeră. O eventuală pompă de recirculare existentă este oprită.

#### Observație

*Se încheie prepararea apei calde menajere care a început înainte de ora 22:00.*

### Protecție la îngheț

- Protecția la îngheț a cazanului și a acumulatorului de apă caldă menajeră este asigurată.

### Trecerea la ora de iarnă/vară

- Trecerea se efectuează automat.

### Data și ora

- Data și ora sunt au fost reglate de firma de specialitate.

Puteți modifica oricând reglajele individuale, conform dorințelor dumneavoastră.

### Cădere de tensiune

*În cazul unei căderi de tensiune, toate reglajele sunt păstrate.*

### Principii de bază pentru utilizare

Fiecare cazan este echipat cu o automatizare proprie pentru funcționare cu temperatura constantă. Aceste automatizări sunt comandate de la o automatizare supraordonată cu reglaj în cascadă comandată de temperatura exterioară.

- Setările specifice și accesările pentru un cazan se pot realiza la automatizarea respectivă Vitotronic 100.
- Setările și accesările pentru instalația de încălzire pot fi realizate la Vitotronic 300.

#### **Aparate de comandă suplimentare:**

*Dacă există telecomenzi în încăperi, atunci reglajele pot fi executate și de la telecomenzi.*



Instrucțiuni de utilizare pentru telecomandă

## Deschiderea Vitotronic 100

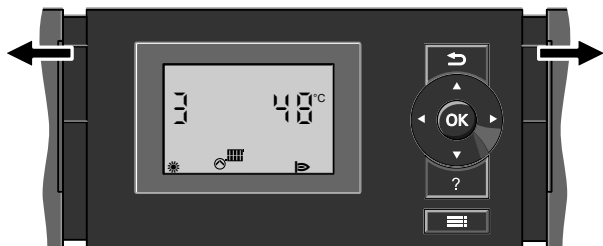

Fig. 1

## Unitate de comandă Vitotronic 100

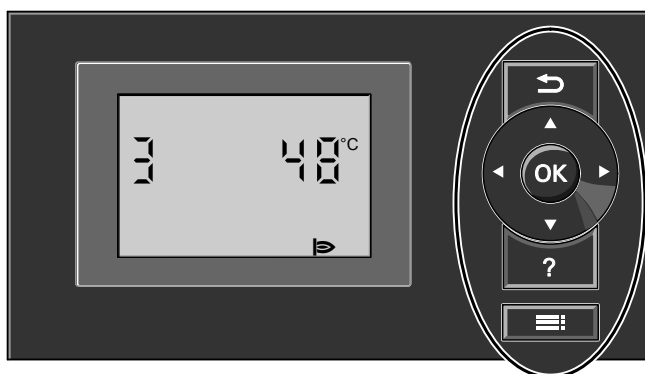



Fig. 2

-  Reveniți la pasul anterior din meniu sau anulați setarea începută.
-  Taste tip cursor  
Se răsfoiește meniul sau se reglează valorile.

- OK** Confirmați selecția sau salvați un reglaj executat.
- ?** Fără funcție.
- ≡** Accesați meniul pentru reglaje și accesări.

## Descrierea comenzilor, Vitotronic 100

La instalațiile cu mai multe cazane, la fiecare Vitotronic 100 pe **Afișajul de bază** se afișează numărul cazanului. În exemplul următor se afișează temperatura apei din cazan corespunzătoare cazanului 3.

### Observație

*Dacă un cazan nu este în funcțiune, pe display apare „OFF” în loc de temperatura cazanului.*

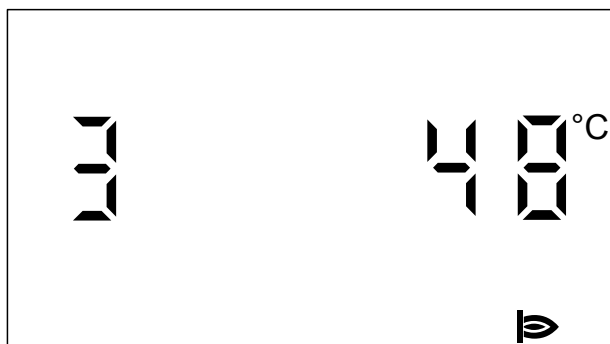

Fig. 3

Apăsați **≡**.  
Ajungeți în meniul pentru reglaje și accesări.

### Simboluri

Simbolurile nu sunt afișate permanent, ci în funcție de tipul instalației și de starea de funcționare. Valorile afișate intermitent pe display indică faptul că ele pot fi modificate.

#### Meniu

- i** Informații
- ⚙** Alte reglaje
- 🔧** Regim de testare/verificare

#### Regim de funcționare

- ⏻** Regim deconectat cu activarea protecției la îngheț
- ▣** Cazanul este la dispoziția automatizării cu reglaj în cascadă pentru generarea de căldură.

#### Mesaje

- 🔧** Mesaj de întreținere
- ⌚** Momentul pentru efectuarea întreținerii este atins.
- ⚠** Mesaj de avarie
- 🔧** Numai la tipul HC1B:  
Avarie la arzător

#### Afișaje

- ⌚** **▣** Pompa de circulație de la ieșirea 20 este pornită (numai la tipul HC1B)
- 🔧** Arzătorul este în funcțiune
- ⌚** Reglaj de bază din fabricație

## Deschiderea Vitotronic 300-K

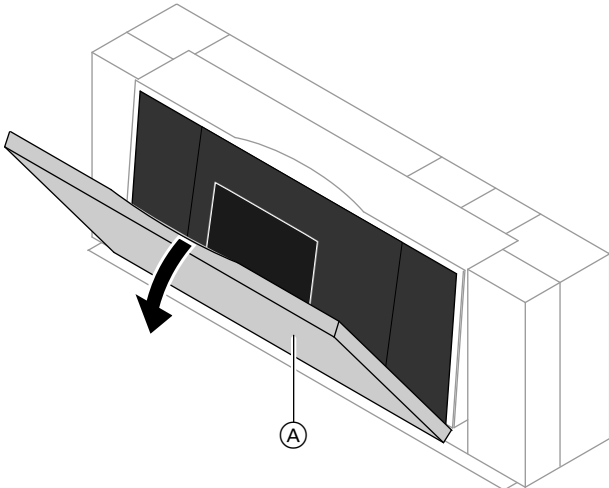

Fig. 4

Ⓐ Clapetă de acoperire

Unitatea de comandă se găsește în spatele clapetei de acoperire.  
Pentru a deschide clapeta, trageți muchia superioară spre față.

## Unitate de comandă Vitotronic 300-K



Fig. 5

- ↶ Reveniți la pasul anterior din meniu sau anulați setarea începută.
- ⤵ Taste tip cursor  
Se răfoiește meniul sau se reglează valorile.
- OK Confirmați selecția sau salvați un reglaj executat.

- ? Accesați punctul ales din meniu pentru informații suplimentare.
- ☰ Accesați meniul extins.

## Meniu „Ajutor“

Sub forma unor **Instrucțiuni concise** veți obține explicații privind elementele de comandă și o indicație referitor la selectarea circuitului de încălzire (vezi pagina 16).

Instrucțiunile concise se accesează în felul următor:

- Screensaverul este activ (vezi pagina 14):  
Apăsați tasta ?.
- Vă aflați undeva în meniu:  
Apăsați ↶ până ce este afișat meniul de bază (vezi capitolul următor).  
Apăsați tasta ?.

## Meniu, Vitotronic 300-K

Aveți la dispoziție 2 niveluri de comandă, „meniul de bază“ și „meniul extins“.

Privirea de ansamblu a meniului o găsiți pe pagina 41.

### Meniu de bază

Mod de accesare a meniului de bază:

- Screensaver activ (vezi pagina 14):  
Apăsați pe tasta **OK**.
- Vă aflați undeva în meniu:  
Apăsați tasta **↩** până ce este afișat meniul de bază.

În meniul de bază se afișează numărul de cazane existente în instalația de încălzire, într-o anumită ordine (ordinea cazanelor). Puteți modifica ordinea cazanelor (vezi pagina 26).

Semnificații:

- Fond alb umplere cazan:  
Cazanul este deblocat de automatizarea cu reglaj în cascadă și în funcțiune.
- Fond gri umplere cazan:  
Cazanul stă la dispoziție pentru încălzire, dar nu a fost deblocat de automatizarea cu reglaj în cascadă.
- Fond negru umplere cazan și tăiat cu o cruce:  
Cazanul nu este disponibil pentru generarea de căldură sau în avarie.

### Meniu extins

Accesați meniul de bază în felul următor:

- Screensaver activ (vezi pagina 14):  
Apăsați consecutiv pe tastele **OK** și **☰**.
- Vă aflați undeva în meniu:  
Apăsați **☰**.

#### Observație

*Firma de specialitate poate bloca comanda pentru meniul extins. În acest caz, puteți accesa **numai** mesaje de avarie.*

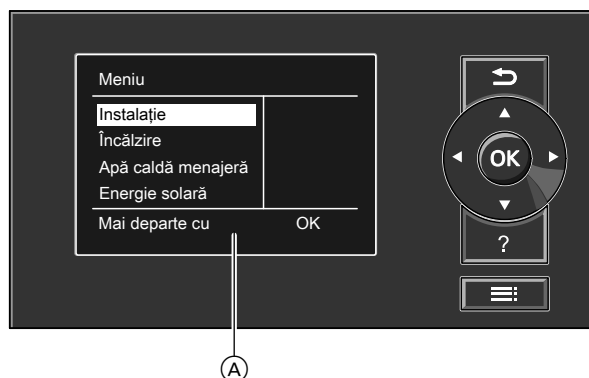

Fig. 6

Ⓐ Rând dialog

### Descrierea comenzilor, Vitotronic 300-K

Dacă nu ați realizat câteva minute niciun reglaj la unitatea de comandă, atunci se activează **screensaver**-ul. Se reduce luminozitatea display-ului.

1. Apăsați pe tasta **OK**. Ajugeți în meniul de bază (vezi pag. 14).

2. Apăsați tasta **☰**: Ajugeți în meniul extins (vezi pagina 14).  
Punctul din meniu selectat se află pe fundal alb.  
În rândul de dialog Ⓐ (a se vedea figura pe pagina 14) primiți indicațiile de acționare necesare.

În figura următoare se prezintă, de exemplu, modul de lucru pentru reglaje cu diferite rânduri de dialog pentru reglarea valorii nominale a temperaturii de ambianță.

Descrierea comenzilor, Vitotronic 300-K (continuare)

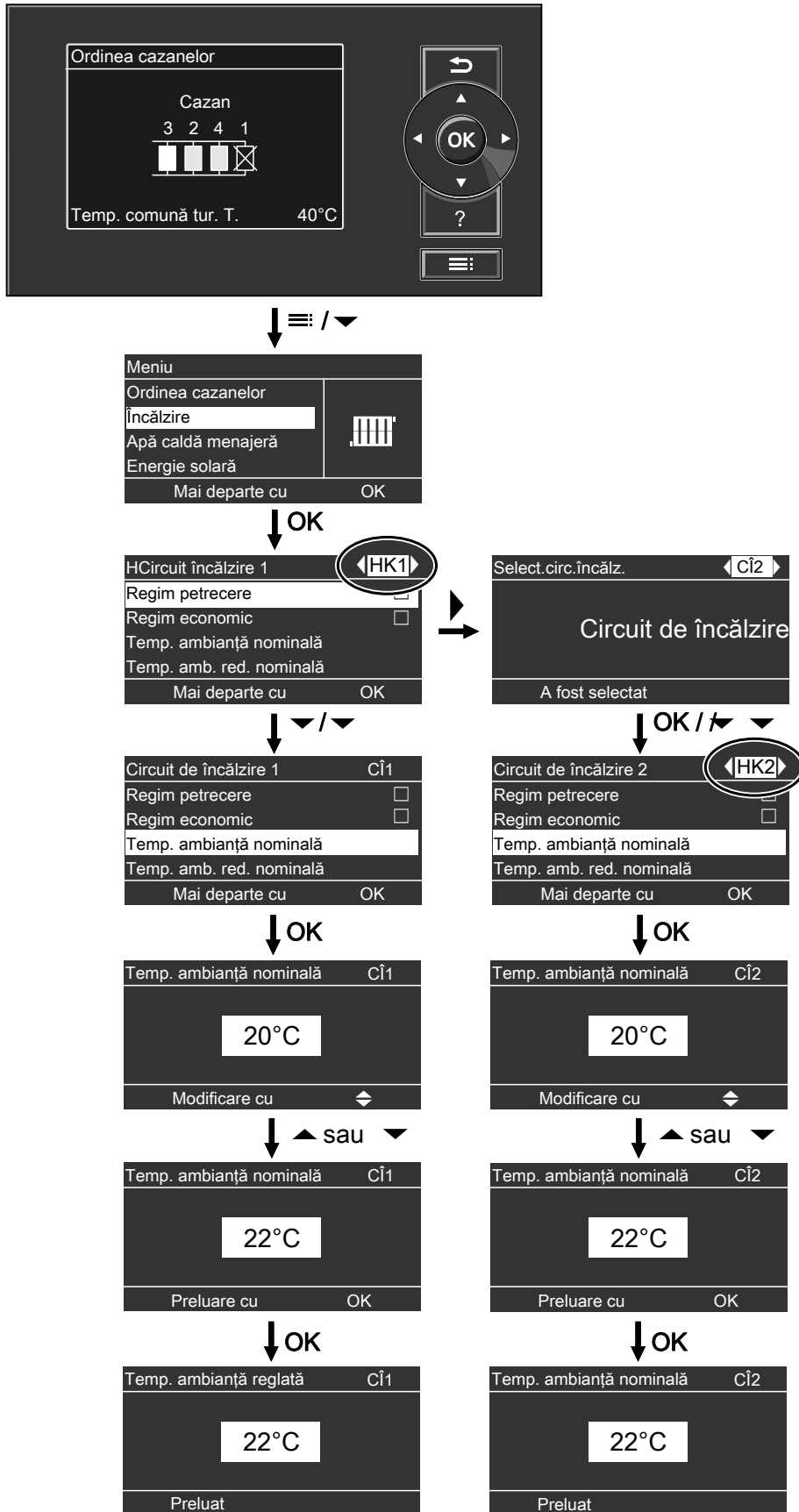

Fig. 7

### Reglaje necesare (reglaje pentru încălzire)

Acest reglaj este posibil numai la Vitotronic 300-K.

Dacă doriți încălzirea, verificați următoarele puncte:

- Ați selectat circuitul de încălzire?  
Pentru reglaj se va consulta capitolul următor.
- Ați reglat temperatura de ambianță dorită?  
Pentru reglaj vezi pag. 16.
- Ați setat regimul de funcționare corect?  
Pentru reglaj vezi pag. 17.
- Ați reglat programarea orară dorită?  
Pentru reglaj vezi pag. 17.

#### Observație

De ex. pentru construcția nouă sau pentru montare, firma de specialitate poate activa „**Funcție uscare pardoseală**” pentru uscarea șapei. Reglajele pentru încălzire nu influențează durata uscării șapei. Pentru explicații suplimentare, vezi capitolul „Explicarea noțiunilor” în anexă.

În meniul extins, puteți accesa regimul de funcționare setat în submeniul „**Informare**” (vezi capitolul „Accesare informații” grupa „**Circuit încălzire...**”).

### Selectarea circuitului de încălzire

Acest reglaj este posibil numai la Vitotronic 300-K. Încălzirea tuturor încăperilor poate fi eventual împărțită pe mai multe circuite de încălzire.

- La instalațiile de încălzire cu mai multe circuite de încălzire, pentru toate reglajele încălzirii, selectați **întâi** circuitul de încălzire pentru care doriți să realizați o modificare.
- La instalațiile de încălzire cu un singur circuit de încălzire nu există această posibilitate de selectare.



#### Exemplu:

- „**Circuit încălzire 1**” este circuitul de încălzire pentru încăperi de birouri aflate la parter.
- „**Circuit încălzire 2**” este circuitul de încălzire pentru încăperi de birouri aflate la etajul 1.

Circuitele de încălzire sunt denumite din fabricație cu „**Circuit încălzire 1**” (CÎ1), „**Circuit încălzire 2**” (CÎ2) și „**Circuit încălzire 3**” (CÎ3).

În cazul în care dumneavoastră sau firma de instalații de încălzire a redenumit circuitele de încălzire, de ex. la „parter” sau altele, atunci se afișează acest nume în locul „**Circuit încălzire ...**” (vezi pagina 26).

#### Meniu extins

1. 
2. „**Încălzire**”
3. **OK** pentru confirmare
4.   pentru circuitul de încălzire dorit.

### Reglajul temperaturii de ambianță

Acest reglaj este posibil numai la Vitotronic 300-K.

#### Reglarea temperaturii de ambianță normale

Setare din fabrică: 20 °C

#### Meniu extins

1. 
2. „**Încălzire**”
3. **OK** pentru confirmare
4. Selectați, dacă este necesar, circuitul de încălzire (vezi pagina 16).
5. **OK** pentru confirmare
6. „**Temp. nominală ambianță**”
7. **OK** pentru confirmare
8. Reglați valoarea dorită.

#### Reglarea temperaturii de ambianță reduse (reducere pe timp de noapte)

Setare din fabrică: 3 °C



## Reglajul temperaturii de ambianță (continuare)

### Meniu extins

1. 
2. „Încălzire“
3. **OK** pentru confirmare
4. Selectați, dacă este necesar, circuitul de încălzire (vezi pagina 16).
5. **OK** pentru confirmare

### 6. „Temp. amb. red. nominală“

7. **OK** pentru confirmare
8. Reglați valoarea dorită.

Încăperile sunt încălzite la această temperatură:

- Între intervalele pentru regimul de încălzire normal (vezi pagina 17).
- În programul de vacanță (vezi pag. 20).

## „Regim funcționare:“pentru reglarea încălzirii

Acest reglaj este posibil numai la Vitotronic 300-K.  
Setare din fabricație: „Încălzire și a.c.m.“

### Meniu extins

1. 
2. „Încălzire“
3. **OK** pentru confirmare
4. Selectați, dacă este necesar, circuitul de încălzire (vezi pagina 16).
5. **OK** pentru confirmare

### 6. „Regim de funcționare“

7. **OK** pentru confirmare
8. „Încălzire și apă caldă menajeră“

- Încăperile circuitului de încălzire selectat sunt încălzite conform indicațiilor pentru temperatura de ambianță și a programării orare.
- Apa caldă menajeră este încălzită conform indicațiilor pentru temperatura reglată a apei calde menajere și a programării orare (a se vedea capitolul „Prepararea apei calde menajere“).

## Reglarea programării orare pentru încălzire

- Programarea orară pentru încălzire se compune din intervale de timp. Din fabricație este reglat **un** interval de timp de la ora 6.00 până la 22.00 **pentru toate zilele săptămânii**.
- Programarea orară o puteți regla **individual**, la fel pentru fiecare zi din săptămână sau diferit: Pentru regimul de încălzire normal puteți alege 4 intervale de timp pe zi. Reglați ora de începere și ora de încheiere pentru fiecare interval de timp. Între aceste intervale de timp se încălzesc încăperile la temperatura de ambianță redusă (a se vedea capitolul „Reglarea temperaturii de ambianță pentru regimul de încălzire redus“).
- La reglare, vă rugăm să aveți în vedere că instalația de încălzire are nevoie de un anumit timp pentru a atinge temperatura dorită în încăperi.
- În meniul extins puteți accesa programarea orară actuală sub „**Informare**“ (vezi capitolul „Accesare informații“ grupa „**Circuit încălzire ...**“).

### Meniu extins:

1. 

### 2. „Încălzire“

3. **OK** pentru confirmare

4. Selectați, la nevoie, circuitul de încălzire.

5. **OK** pentru confirmare

### 6. „Progr. orară încălzire“

7. **OK** pentru confirmare

8. Selectați ziua sau grupul de zile dorite din săptămână.

9. Selectați intervalul 1, 2, 3 sau 4.

10. Reglați ora de începere și ora de încheiere pentru intervalul de timp aferent.

11. Apăsăți pe  pentru a ieși din meniu.

**Reglarea programării orare pentru încălzire** (continuare)**Observație**

Dacă doriți să întrerupeți reglajul unui interval de timp mai devreme, atunci apăsați de mai multe ori **↵**, până la apariția afișajului dorit.

Exemplul reprezentat:

- Programare orară pentru luni până vineri („L-V“)
- Intervalul de timp **1**:  
De la ora 5:00 până la 8:30
- Intervalul de timp **2**:  
De la ora 16:30 până la 23:00

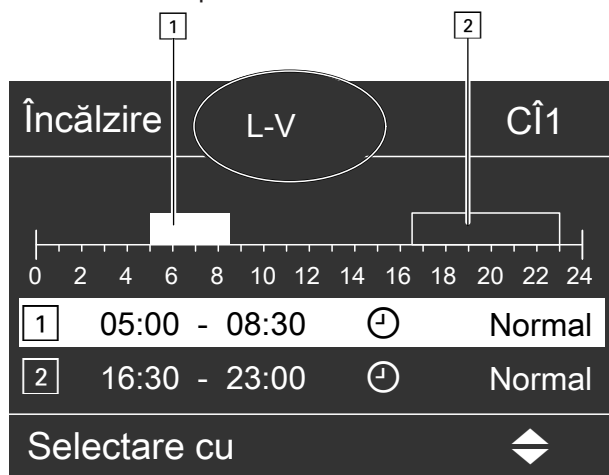

Fig. 8

**Exemplu:**

Dacă doriți să reglați aceeași programare orară pentru toate zilele săptămânii în afară de luni: Selectați intervalul de timp „Luni-Duminică” și reglați programarea orară. La final, selectați „Luni” și reglați programarea orară.

**Ștergerea intervalului de timp**

Pentru ora de încheiere reglați aceeași oră ca și pentru ora de începere. Pe display apare pentru intervalul de timp selectat „- - : - -”.

**Setare „Caracteristică de încălzire”**

Acest reglaj este posibil numai la Vitotronic 300-K. Regimul de încălzire al instalației dumneavoastră este influențat de înclinarea și de nivelul „caracteristicii de încălzire” selectate. Informații suplimentare referitoare la „caracteristica de încălzire” găsiți sub „Explicarea unor noțiuni” pe pagina 45.

Setare din fabricație:

- Înclinare: 1,4
- Nivelul caracteristicii de încălzire: 0
- Temperatura normală de ambianță (valoare nominală): 20 °C
- Temperatura redusă de ambianță (valoare nominală): 3 °C

1. **☰**

2. „Încălzire”

3. **OK** pentru confirmare

4. Selectați, dacă este necesar, circuitul de încălzire (vezi pagina 16).

5. **OK** pentru confirmare

6. „Caracteristică de încălzire”

7. **OK** pentru confirmare

8. „Înclinare caract.” sau „Nivel”

**Observație**

Primiți sfaturi practice despre momentul și modalitatea de modificare a înclinării și a nivelului „caracteristicii de încălzire” prin apăsarea tastei „?”.

9. Reglați valoarea dorită.

**Setare „Caracteristică de încălzire“** (continuare)**Recomandări pentru reglarea „încălzirii“ și a „nivelului“:**

Regimul de încălzire	Măsură
Încăperea este prea rece în anotimpul rece.	Se reglează „încălzirea“ „caracteristicii de încălzire“ la valoarea imediat superioară.
În locuință este prea cald în anotimpul rece.	Se reglează „încălzirea“ „caracteristicii de încălzire“ la valoarea imediat inferioară.
În locuință este prea rece în perioada de tranziție și în anotimpul rece.	Se reglează „nivelul“ „caracteristicii de încălzire“ la o valoare superioară.
În locuință este prea cald în perioada de tranziție și în anotimpul rece.	Se reglează „nivelul“ „caracteristicii de încălzire“ la o valoare inferioară.
În locuință, este prea rece în perioada de tranziție, în anotimpul rece este însă suficient de cald.	Se reglează „încălzirea“ „Caracteristicii de încălzire“ la valoarea imediat inferioară și „Nivelul“ la o valoare superioară.
În locuință, este prea cald în perioada de tranziție, în anotimpul rece este însă suficient de cald.	Se reglează „încălzirea“ „caracteristicii de încălzire“ la valoarea imediat superioară și „nivelul“ la o valoare inferioară.

**Oprirea încălzirii****Meniu extins**

1. 
2. „Încălzire“
3. **OK** pentru confirmare
4. Selectați, dacă este necesar, circuitul de încălzire (vezi pagina 16).
5. **OK** pentru confirmare
6. „Regim de funcționare“
7. **OK** pentru confirmare
8. „Doar apă caldă“ (funcționare în regim de vară, fără încălzire)  
sau  
„Regim deconectat“ (protecție la îngheț)

**Ajustarea temporară a temperaturii de ambianță**

Acest reglaj este posibil numai la Vitotronic 300-K. Cu ajutorul funcției „Regim petrecere“ puteți modifica temperatura de ambianță pentru câteva ore, de ex. dacă musafirii stau seara mai mult timp. Reglajele efectuate deja la automatizare nu trebuie modificate. Apa menajeră se încălzește, în această funcție, la temperatura nominală reglată.

- Încăperile sunt încălzite la temperatura dorită.
- Apa menajeră se încălzește, în această funcție, la temperatura nominală reglată.
- Pompa de recirculare (dacă există) se activează.

**Reglare „Regim petrecere“****Meniu extins**

1. 
2. „Încălzire“
3. **OK** pentru confirmare
4. Selectați, dacă este necesar, circuitul de încălzire (vezi pagina 16).
5. „Regim petrecere“
6. **OK** pentru confirmare
7. Reglați temperatura de ambianță dorită pe durata regimului de petrecere cu ▲/▼.
8. **OK** pentru confirmare

## Ajustarea temporară a temperaturii de ambianță (continuare)

### Încheiere „Regim petrecere“

- Automat la comutarea pe regimul de încălzire normal corespunzător programării orare.  
sau
- În meniul extins, reglați „Regim petrecere“ pe „Oprit“.

## Reducere temporară temperatură ambianță

Acest reglaj este posibil numai la Vitotronic 300-K.

Pentru economisirea energiei puteți reduce temperatura de ambianță pe durata **regimului de încălzire normal** de ex. dacă părăsiți locuința pentru câteva ore.

### Setarea „funcției de economisire a energiei“

#### Meniu extins

1. 
2. „Încălzire“
3. OK pentru confirmare
4. Selectați, dacă este necesar, circuitul de încălzire (vezi pagina 16).
5. OK pentru confirmare
6. „Regim economic“
7. OK pentru confirmare

### Încheierea „regimului economic“

- Automat la comutarea pe regimul de încălzire redus corespunzător programării orare.  
sau
- În meniul extins, reglați „Regim economic“ pe „Oprit“.

## Funcția de economisire de energie pentru intervale lungi de absență

Pentru economisirea energiei de ex. la absență îndelungată în concediu, puteți activa „programul de vacanță“.

Acest reglaj este posibil numai la Vitotronic 300-K.

#### Observație

Automatizarea este astfel reglată, încât „programul de vacanță“ acționează asupra **tuturor** circuitelor de încălzire. Dacă doriți o modificare a acestei programări, adresați-vă firmei specializate.

**Funcția de economisire de energie pentru...** (continuare)

„**Programul de vacanță**“ acționează în felul următor asupra circuitelor de încălzire și a preparării apei menajere:

▪ **Încălzire:**

- Pentru circuite de încălzire în regimul de funcționare „**Încălzire și apă caldă menajeră**“:  
Cu aceste circuite de încălzire, încăperile sunt încălzite la temperatura de ambianță redusă reglată (vezi pagina 16).
- Pentru circuite de încălzire în regimul de funcționare „**Doar apă caldă**“:  
Fără încălzire cu aceste circuite de încălzire.  
Dacă regimul de funcționare „**Doar apă caldă**“ este reglat pentru toate circuitele de încălzire, este activă **numai** protecția la îngheț a cazanului și a boilerului de apă caldă menajeră.

▪ **Preparare de apă caldă menajeră:**

Prepararea de apă caldă menajeră este deconectată, protecția la îngheț pentru acumulatorul de apă caldă menajeră este activă.

„**Programul de vacanță**“ începe la ora 00:00 în ziua următoare plecării și se încheie la ora 00:00 în ziua revenirii. Aceasta înseamnă că în ziua plecării și în ziua revenirii este activă programarea orară setată pentru aceste zile (vezi pagina 17).

---

### Reglarea „programului de vacanță“

1. **☰:**

2. „**Încălzire**“

3. **OK** pentru confirmare

4. „**Program de vacanță**“

5. **OK** pentru confirmare

6. Reglați ziua plecării și ziua revenirii dorite.

7. **OK** pentru confirmare

#### Afișaj în meniul extins

În meniul extins puteți accesa în submeniul „**Informație**“ „**Program de vacanță**“ reglat (vezi capitolul „Accesare informații“ Grupă „**Circuit de încălzire...**“).

---

### Întreruperea sau ștergerea „programului de vacanță“

1. **☰:**

2. „**Încălzire**“

3. **OK** pentru confirmare

4. „**Program de vacanță**“

5. „**Ștergere program**“

6. **OK** pentru confirmare

### Reglarea temperaturii apei calde menajere

Acest reglaj este posibil numai la Vitotronic 300-K.

Dacă doriți prepararea apei calde menajere, verificați următoarele puncte:

- Ați reglat temperatura apei calde menajere dorită?  
Pentru reglaj se va consulta capitolul următor.
- Ați setat regimul de funcționare corect?  
Pentru setare, vezi pagina 22.
- Ați reglat programarea orară dorită?  
Pentru setare, vezi pagina 22.

#### Observație

*Automatizarea este astfel reglată, încât prepararea apei calde menajere acționează asupra **tuturor** circuitelor de încălzire. Dacă doriți o modificare a acestei programări, adresați-vă firmei specializate.*

#### Meniu extins

1. 
2. „Apă caldă menajeră“
3. OK pentru confirmare
4. „Temp. ACM nominală“
5. OK pentru confirmare
6. Reglați valoarea dorită.
7. OK pentru confirmare

### Reglarea „regimului de funcționare“ pentru prepararea apei calde menajere

Acest reglaj este posibil numai la Vitotronic 300-K.

#### Meniu extins

1. 
2. „Încălzire“
3. OK pentru confirmare
4. „Regim de funcționare“
5. OK pentru confirmare
6. Selectați, dacă este necesar, circuitul de încălzire (vezi pagina 16).
7. OK pentru confirmare
8. „Încălzire și apă caldă menajeră“ (cu încălzire) sau „Doar apă caldă“ (funcționare în regim de vară, fără încălzire)

### Reglarea programării orare pentru prepararea apei calde menajere

Acest reglaj este posibil numai la Vitotronic 300-K.

- Programarea orară pentru prepararea apei calde menajere se compune din intervale de timp. Din fabricație este reglat un interval de timp de la ora 5:30 până la 22:00 **pentru toate zilele săptămânii**.
- Din fabricație, este reglat **regimul automat** pentru prepararea apei calde menajere. Adică, pe durata regimului de încălzire normal, apă caldă menajeră este încălzită la temperatura nominală reglată. Ca să aveți la dispoziție apă caldă chiar la începutul regimului de încălzire normal, intervalul de timp pentru prepararea apei calde menajere începe automat cu o jumătate de oră înainte de intervalul de timp pentru regimul de încălzire normal.
- Dacă nu doriți o funcționare în regim automat, puteți selecta pentru prepararea apei calde menajere **individual** până la 4 intervale de timp pe zi, aceleași pentru fiecare zi din săptămână sau diferite. Reglați ora de începere și ora de încheiere pentru fiecare interval de timp.
- La reglare, vă rugăm să aveți în vedere că instalația de încălzire are nevoie de un anumit timp pentru ca apa caldă menajeră să atingă temperatura dorită.
- În „Meniu extins“ puteți accesa programarea orară actuală sub „**Informație**“ (vezi capitolul „Accesarea informațiilor“ Grupă „**Apă caldă menajeră**“).

#### Meniu extins:

1. 
2. „Apă caldă menajeră“
3. OK pentru confirmare
4. „Progr. timp a.c.m.“
5. OK pentru confirmare
6. „Individual“
7. OK pentru confirmare

**Reglarea programării orare pentru prepararea...** (continuare)

8. Selectați ziua sau grupul de zile dorite din săptămână.
9. Selectați intervalul [1], [2], [3] sau [4].
10. Reglați ora de începere și ora de încheiere pentru intervalul de timp aferent.
11. ↩ pentru părăsirea meniului.

**Observație**

Dacă doriți să întrerupeți reglajul unui interval de timp mai devreme, atunci apăsați de mai multe ori ↩, până la apariția afișajului dorit.

Exemplul reprezentat:

- Programare orară pentru luni până vineri („L-V“)
- Interval de timp [1]:  
De la ora 4:30 până la 6:30
- Interval de timp [2]:  
De la ora 15:30 până la 20:30

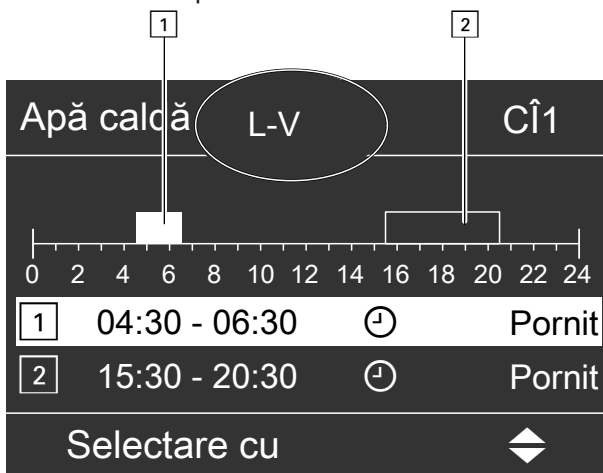

Fig. 9

**Ștergerea intervalului de timp**

Pentru ora de încheiere reglați aceeași oră ca și pentru ora de începere. Pe display apare pentru intervalul de timp selectat „- - : - -“.

**Igienă ridicată pentru apa potabilă**

Acest reglaj este posibil numai la Vitotronic 300-K.

Cu această funcție, puteți îmbunătăți calitatea microbiologică a apei calde menajere din acumulator. Firma de specialitate poate pune la dispoziție această funcție prin setarea unei a doua valori nominale, mai ridicate, a temperaturii apei calde menajere. Activați această funcție reglând un al 4-lea interval de timp pentru prepararea apei calde menajere. În acest interval apa menajeră este încălzită la cea de-a 2-a valoare nominală a temperaturii a.c.m.

**Exemplu:**

Dacă doriți să reglați aceeași programare orară pentru toate zilele săptămânii în afară de luni: Selectați intervalul de timp „Luni-Duminică“ și reglați programarea orară. În continuarea selectați „Luni“ și reglați programarea orară.

## Reglarea programării orare pentru prepararea... (continuare)

### Prepararea o singură dată a apei calde menajere în afara programării orare

#### Observație

Cel puțin pentru un circuit de încălzire al instalației trebuie să se regleze regimul de funcționare „**Încălzire și apă caldă menajeră**” sau „**Doar apă caldă menajeră**”.

#### Meniu extins

1. 
2. „**Încălzire**”

3. **OK** pentru confirmare
4. „**Regim petrecere**”
5. **OK** pentru confirmare
6. Dezactivați din nou „**Regim petrecere**” cu „**Oprit**” ca să nu aibă loc încălzirea neintenționată cu temperatură de ambianță normală.

### Reglarea programării orare pentru pompa de recirculare

Informații suplimentare referitoare la pompa de recirculare se găsesc în capitolul „Explicarea unor noțiuni”.

- Din fabricație, pentru programarea orară este reglat **Regimul automat** pentru pompa de recirculare. Deci pompa de recirculare este pornită după aceeași programare orară ca și prepararea apei calde menajere.
- Dacă nu doriți o funcționare în regim automat, puteți selecta **individual** până la 4 intervale de timp pe zi pentru pompa de recirculare, aceleași pentru fiecare zi din săptămână sau diferite. Reglați ora de începere și ora de încheiere pentru fiecare interval de timp.
- În meniul „**Informare**” puteți accesa programarea orară actuală (vezi capitolul „Accesare informații” grupa „**Apă caldă menaj.**”).

#### Observație

Activarea pompei de recirculare are sens numai în intervalele în care se consumă apă caldă menajeră.

#### Meniu extins:

1. 
2. „**Apă caldă menajeră**”
3. **OK** pentru confirmare

4. „**Progr. orară recirc.**”
5. **OK** pentru confirmare
6. „**Individual**”
7. Selectați ziua sau grupul de zile dorite din săptămână.
8. Selectați intervalul , ,  sau .
9. Reglați ora de începere și ora de încheiere pentru intervalul de timp aferent.
10.  pentru părăsirea meniului.

#### Observație

Dacă doriți să întrerupeți reglajul unui interval de timp mai devreme, atunci apăsați de mai multe ori , până la apariția afișajului dorit.

#### Ștergerea intervalului de timp

Pentru ora de încheiere reglați aceeași oră ca și pentru ora de începere. Pe display apare pentru intervalul de timp selectat „- - : - -”.

## Oprirea preparării de apă caldă menajeră

Nu doriți nici să se prepare apă caldă menajeră, nici să încălziți încăperile.

#### Meniu extins

1. 
2. Selectați, dacă este necesar, circuitul de încălzire (vezi pagina 16).
3. „**Încălzire**”
4. **OK** pentru confirmare
5. „**Regim de funcționare**”
6. **OK** pentru confirmare
7. „**Regim deconectat**” (protecție la îngheț)





**Oprirea preparării de apă caldă menajeră** (continuare)**8. OK** pentru confirmare

---

**Nu doriți să se prepare apă caldă menajeră, dar doriți să încălziți încăperile.**

**Meniu extins**

- |  |  |
|--|--|
| <ol style="list-style-type: none"> <li>1. </li> <li>2. Selectați, dacă este necesar, circuitul de încălzire (vezi pagina 16).</li> <li>3. „Încălzire“</li> <li>4. <b>OK</b> pentru confirmare</li> <li>5. „Regim de funcționare“</li> <li>6. <b>OK</b> pentru confirmare</li> </ol> | <ol style="list-style-type: none"> <li>7. „Încălzire și apă caldă menajeră“</li> <li>8.  până la meniu.</li> <li>9. „Apă caldă menajeră“</li> <li>10. <b>OK</b> pentru confirmare</li> <li>11. „Temp. ACM nominală“</li> <li>12. Se reglează 10 °C.</li> <li>13. <b>OK</b> pentru confirmare</li> </ol> |
|--|--|

## Alte reglaje

### Setarea „ordinii cazanelor“

Acest reglaj este posibil numai la Vitotronic 300-K. Automatizarea oferă diferite ordini ale cazanelor în funcție de adresele de codare reglate și de calculele interne ale automatizării. Puteți modifica ordinea cazanelor: vezi pagina 14.

#### Meniu extins

1. 

2. „Ordine cazane“
3. Setati ordinea dorita a cazanelor și confirmați-o cu **OK**.

### Reglarea „contrastului“ pe display

Acest reglaj este posibil numai la Vitotronic 300-K.

Doriți să puteți citi mai ușor textele din meniu. Adaptați contrastul display-ului la condițiile de lumină existente în încăperea.

#### Meniu extins

1. 

2. „Setări“
3. „Contrast“
4. Reglați contrastul dorit.

### Reglarea „luminozității“ display-ului

Acest reglaj este posibil numai la Vitotronic 300-K.

Doriți să puteți citi mai ușor textele din meniu. Pentru aceasta modificați luminozitatea pentru „Comandă“. Puteți modifica și luminozitatea pentru screensaver.

#### Meniu extins:

1. 

2. „Setări“
3. „Luminozitate“
4. „Comandă“ sau „Screensaver“
5. Reglați luminozitatea dorită.

### Introducerea numelui pentru circuitele de încălzire

Acest reglaj este posibil numai la Vitotronic 300-K.

Puteți atribui denumiri individuale pentru toate circuitele de încălzire. Se mențin abrevierile „C1“, „C2“ și „C3“.





#### Meniu extins

1. 

2. „Setări“

3. „Denumire circuit de încălzire“

4. „Circuit încălzire 1“, „Circuit încălzire 2“ sau „Circuit încălzire 3“

5. „Modificare?“
6. Cu / alegeți semnul dorit.
7. Cu / ajungeți la semnul următor.
8. Cu **OK** preluați deodată toate semnele introduse și părăsiți simultan acest meniu.

#### Observație

Cu „Resetare?“ se șterge termenul introdus.

## Setarea „orei“ și „a datei“

Acest reglaj este posibil numai la Vitotronic 300-K.

Ora și data sunt setate din fabricație. În cazul în care instalația de încălzire a fost scoasă din funcțiune mai mult timp, trebuie eventual să reglați din nou Ora și Data.

### Meniu extins

1. :

2. „Setări“
3. „Ora / Data“
4. Reglați ora și data.

## Setare „Limbă“

Acest reglaj este posibil numai la Vitotronic 300-K.

### Meniu extins

1. :

2. „Setări“





3. „Limbă“
4. Reglați limba dorită.



## Reglajul „unității de temperatură“ (°C/°F)

### Vitotronic 100

Reglaje din fabricație: °C

Apăsați tastele următoare:

1. : pentru reglaje, „“ luminează intermitent.
2.  până când „“ luminează intermitent.

3. **OK** pentru confirmare, „“ luminează intermitent.
4.  pentru „unitatea de temperatură“ dorită.
5. **OK** pentru confirmare, „unitatea de temperatură“ nouă este salvată.

### Vitotronic 300-K

Reglaje din fabricație: °C

### Meniu extins

1. :

2. „Setări“
3. „Unitate de temperatură“
4. Reglați unitatea de temperatură „°C“ sau „°F“.



## Revenirea la setările din fabrică

### Vitotronic 100

Puteți reseta deodată toate valorile modificate la valorile reglate din fabricație

Apăsați tastele următoare:

1. : pentru reglaje, „“ luminează intermitent.

2.  până când „“ luminează intermitent.
3. **OK** pentru confirmare, „“ luminează intermitent.
4. **OK** pentru confirmare, reglajele din fabricație sunt din nou setate.

**Revenirea la setările din fabrică** (continuare)

Reglaje din fabricație:

- Regimul de funcționare: „||||”
- Unitate de temperatură: °C

**Vitotronic 300-K**

Puteți reseta separat toate valorile modificate pentru fiecare circuit de încălzire, revenind la setarea din fabrică.

2. „Setări“

3. „Reglaj de bază“

**Meniu extins**

4. „Circuit încălzire 1“, „Circuit încălzire 2“ sau „Circuit încălzire 3“.

1. ☰:





Reglajul instalației	Setările și valorile care sunt resetate
„Circuit încălzire 1“, „Circuit încălzire 2“ sau „Circuit încălzire 3“	<ul style="list-style-type: none"> <li>▪ Temperatura nominală de ambianță = 20 °C</li> <li>▪ Temperatura nominală redusă de ambianță</li> <li>▪ Regim de funcționare</li> <li>▪ Temperatură nominală apă caldă menajeră</li> <li>▪ Programarea orară pentru încălzire</li> <li>▪ Programarea orară pentru prepararea de apă caldă menajeră</li> <li>▪ Programarea orară pentru pompa de recirculare</li> <li>▪ Înclinarea și nivelul caracteristicii de încălzire</li> <li>▪ Funcțiile de sporire a confortului și de economisire a energiei („Regim de petrecere“, „Regim economic“, „Program de vacanță“) sunt șterse.</li> </ul> <p><b>Observație</b>  <i>Dacă au fost denumite circuitele de încălzire (vezi capitolul „Introducerea denumirii pentru circuitele de încălzire“), atunci se păstrează denumirea dată.</i></p>

## Accesarea informațiilor

### Vitotronic 100, accesări pentru fiecare cazan

În funcție de componentele conectate și de setările efectuate, puteți accesa temperaturile momentane și stările de lucru.

Apăsați următoarele taste:

1. : pentru reglaje, „” luminează intermitent.
2.  până când „” luminează intermitent.
3. **OK** pentru confirmare.

4.  pentru informarea dorită.



5. **OK** pentru confirmare, dacă doriți să resetați valoarea la „0” (a se vedea următorul tabel), „” luminează intermitent.

6. **OK** pentru confirmare, valoarea este setată la valoarea inițială.

#### Observație

Modulul de accesare se încheie automat după 30 min sau dacă apăsați pe .

Informațiile apar în ordinea următoare:

Afișaj pe display	Semnificație	Indicații
0 7.5 1	Numărul participantului la sistemul LON	Automatizarea are numărul de participant 1.
2 107 °C	Temperatura gazelor arse	Se afișează, numai dacă este conectat un senzor pentru temperatura gazelor arse.
3 65 °C	Temperatura apei din cazan	—
① 2 6 3 5 7 2 h	Ore de funcționare a arzătorului	Cu tasta „  ” se poate reseta la valoarea „0”.
③ 0 1 3.5 7 8	Pornirile arzătorului	Cu tasta „  ” poate fi resetat numărul de porniri ale arzătorului la „0”.

### Vitotronic 300-K, accesări pentru instalația de încălzire

În funcție de componentele conectate și de setările efectuate, puteți accesa temperaturile momentane și stările de lucru.

În meniul extins, informațiile sunt împărțite pe grupe:

- „General“
- „Circuit de încălzire 1“
- „Circuit încălzire 2“
- „Circuit încălzire 3“
- „Apă caldă menajeră“
- „Solar“
- „Resetare date“

#### Observație

Dacă au fost denumite circuitele de încălzire (vezi capitolul „Denumirea circuitului de încălzire”), atunci apare numele circuitului de încălzire.

În capitolul „Accesări posibile în meniul extins” găsiți accesările posibile detaliate privind fiecare grupă.

#### Meniu extins

1. :
2. „Informații“
3. **OK** pentru confirmare

4. Selectați grupa.

5. Selectați accesarea dorită.

#### Accesări în combinație cu instalații solare

##### Meniu extins

1. :
2. „Energie solară“
3. **OK** pentru confirmare

Câștigul din energie solară pe ultimele 7 zile apare într-o diagramă.

Linia afișată intermitent în diagramă indică faptul că ziua actuală încă nu s-a încheiat.

**Accesarea informațiilor** (continuare)

Fig. 10

**Observație**

Alte accesări posibile, de ex. despre orele de funcționare ale pompei circuitului solar, găsiți în meniul extins sub „Informație” în grupa „Solar”.

**Resetarea datelor la valoarea 0**

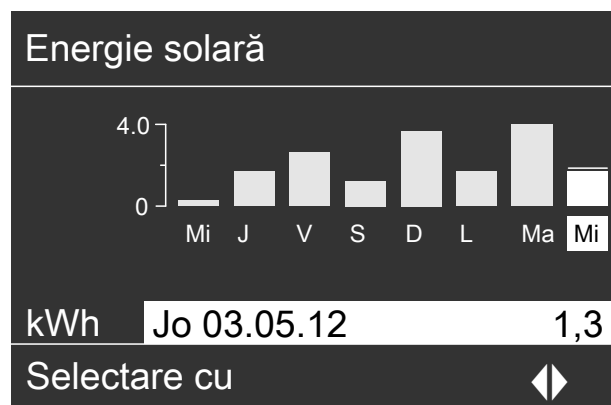
Puteți reseta următorii parametri:

- În combinație cu instalația solară:  
Câștigul din energia solară, orele de funcționare ale pompei circuitului solar și ale ieșirii 22.
- Toți parametri menționați simultan.

**Meniu extins**

1. ☰
2. „Informații”
3. OK pentru confirmare
4. „Resetare date”
5. OK pentru confirmare

**Accesarea mesajului de întreținere****Vitotronic 100**

Dacă instalația dumneavoastră de încălzire necesită o lucrare de întreținere, atunci pe display-ul modelului **Vitotronic 100** se afișează intermitent simbolul „🔧” și sunt afișate următoarele informații.

Firma de specialitate poate seta când să aibă loc întreținerea:

- După un anumit număr de ore de funcționare a arzătorului, de ex. 2500 ore.
- După un anumit interval de timp, de ex. 12 luni.
- La atingerea unei anumite temperaturi a gazelor arse, de ex. 150 °C (numai la Vitotronic 100, tip GC7B).

Informați firma de specialitate și anulați mesajul de întreținere cu **OK**.

**Observație**

*Dacă întreținerea poate fi efectuată numai la o dată ulterioară, atunci după 7 zile mesajul de întreținere apare din nou pe display.*

**Accesarea mesajului de întreținere anulat**

Apăsăți cca 4 s tasta **OK**.

**Vitotronic 300-K**

La Vitotronic 300-K, nu poate fi setat niciun interval de întreținere. Nu va fi afișat niciun mesaj de întreținere.

**Accesarea mesajului de avarie****Vitotronic 100**

Dacă la un cazan apar avarii, pe display se aprinde intermitent simbolul „⚠” și apare afișat codul de avarie. În plus, se aprinde intermitent semnalizatorul roșu de avarie (vezi capitolul „Elemente de comandă”).

## Accesarea mesajului de avarie (continuare)

### Exemplu:

Codul de avarie afișat: „d1“

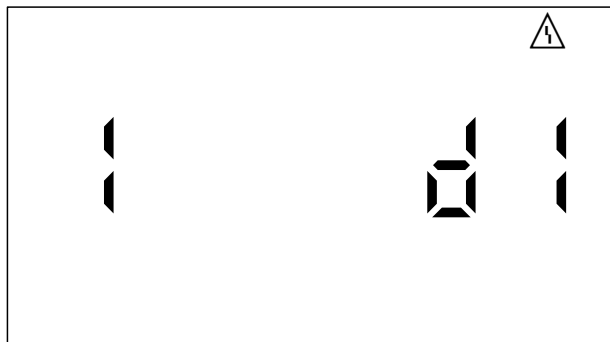

Fig. 11

1. Comunicați codul de avarie firmei de specialitate. Astfel, înlesniți o mai bună pregătire a firmei de specialitate care urmează să remedieze avaria și eventual economisiți cheltuieli suplimentare de deplasare la fața locului.

2. Anulați codul de avarie cu **OK**. Simbolul  $\triangle$  nu mai luminează intermitent.

### Observație

- Dacă ați conectat pentru mesajele de avarie un dispozitiv de semnalizare (de ex. un dispozitiv de semnalizare sonoră), în cazul anulării semnalului de avarie este deconectat și acesta.
- Dacă remedierea avariei poate fi efectuată numai la o dată ulterioară, atunci mesajul de avarie apare din nou în ziua următoare.

### Accesarea mesajului de avarie anulat

Apăsați cca 4 s tasta **OK**.

### Observație

Dacă există mai multe mesaje de avarie, atunci acestea pot fi accesate pe rând cu  $\nabla/\triangle$ .

## Vitotronic 300-K

Dacă la instalația dumneavoastră de încălzire a apărut o avarie, atunci pe display luminează intermitent simbolul „ $\triangle$ ” și se afișează „**Avarie**”. În plus, se aprinde intermitent semnalizatorul roșu de avarie (vezi capitolul „Elemente de comandă”).

1. Cu ajutorul tastei **OK** puteți accesa cauza avariei.
2. Cu ajutorul tastei **?** puteți accesa indicațiile privind comportamentul instalației de încălzire. În plus, primiți sfaturi practice privind măsurile pe care le puteți lua dumneavoastră, **înainte** de a informa firma de specialitate.
3. Notați cauza avariei și codul avariei din partea dreaptă. Astfel, înlesniți o mai bună pregătire a firmei de specialitate care urmează să remedieze avaria și eventual economisiți cheltuieli suplimentare de deplasare la fața locului.
4. Dacă doriți să anulați mesajul de avarie, atunci urmați indicațiile din meniu. Mesajul de avarie este preluat în meniu.

### Observație

- Dacă ați conectat pentru mesajele de avarie un dispozitiv de semnalizare (de ex. un dispozitiv de semnalizare sonoră), în cazul anulării semnalului de avarie este deconectat și acesta.
- Dacă remedierea avariei poate fi realizată abia la un moment ulterior, mesajul de avarie re apare în ziua următoare, iar dispozitivul de semnalizare este repornit.

### Accesarea mesajului de avarie anulat

#### Meniu extins

1.  $\equiv$
2. „**Avarie**”

## Regimul de testare/verificare

### Regimul de testare/verificare

Regimul de testare/verificare poate fi activat **numai** de către specialistul însărcinat cu verificarea coșului de fum la verificarea anuală.

Regimul de testare/verificare este activat pentru măsurători de gaze arse cu temperatura apei din cazan mai ridicată pentru scurt timp.

Regimul de verificare trebuie activat la automatizarea Vitotronic 100 **a cazanului de verificat** și, pentru descărcarea căldurii, de asemenea la automatizarea cu reglaj în cascadă Vitotronic 300-K.

### Activarea regimului de testare/verificare

Apăsați următoarele taste:

1. : pentru reglaje, „“ luminează intermitent.

2.  până când „“ luminează intermitent.

3. **OK** pentru confirmare, „**ON**“ se aprinde intermitent.

4. **OK** pentru confirmare.

### Regimul de testare/verificare

Apăsați următoarele taste:

1. : pentru reglaje, „“ luminează intermitent.

2.  până când „“ luminează intermitent.

3. **OK** pentru confirmare, „**OFF**“ se aprinde intermitent.

4. **OK** pentru confirmare.

Regimul de testare/verificare se încheie automat după 30 min.



## Elemente de comandă ale automatizării

### Elemente de comandă, Vitotronic 100

Vitotronic 100, tip GC7B

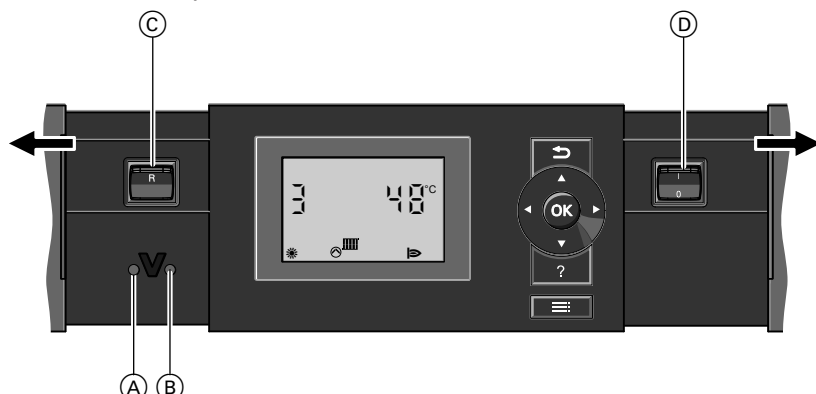

Fig. 12

- (A) Semnalizator de avarie (roșu)
- (B) Semnalizator de funcționare (verde)
- (C) Tastă de deblocare
- (D) Comutator pornit-oprit

Vitotronic 100, tip HC1B

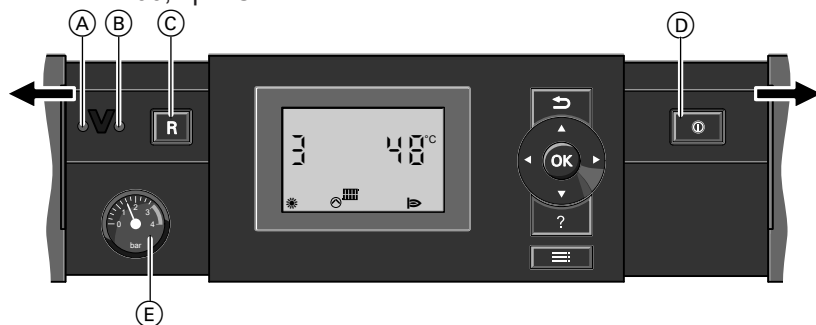

Fig. 13

- (A) Semnalizator de avarie (roșu)
- (B) Semnalizator de funcționare (verde)
- (C) Tastă de deblocare
- (D) Comutator pornit-oprit
- (E) Manometru (indicator de presiune)

### Elemente de comandă Vitotronic 300-K

Vitotronic 300-K, tip MW1B și MW2B



Fig. 14

- (A) Semnalizator de funcționare (verde)
- (B) Semnalizator de avarie (roșu)
- (C) Comutator de testare/verificare (numai în scop de service)
- (D) Comutator pornit-oprit
- (E) Siguranță

## Oprirea instalației de încălzire

### Cu activarea protecției la îngheț

La Vitotronic 300-K pentru fiecare circuit de încălzire, alegeți regimul de funcționare „Regim deconectat“.

- Încălzire dezactivată
- Nu se prepară apă caldă menajeră
- Protecția la îngheț a circuitelor de încălzire și a boilerului de apă caldă menajeră este activată.

#### Meniu extins

1. 
2. „Încălzire“
3. Selectați, dacă este necesar, circuitul de încălzire (vezi pagina 16).
4. „Regim de funcționare“
5. „Regim deconectat“ (protecție la îngheț)

#### Observație







Pentru a nu se bloca, pompele de circulație intră automat într-un regim scurt de funcționare o dată la 24 de ore.

#### Încheierea regimului de funcționare „Regim deconectat“

Selectați un alt regim de funcționare.

### Oprirea unui cazan de la automatizarea corespunzătoare Vitotronic 100

Apăsați următoarele taste:

1. : pentru reglaje, „“ luminează intermitent.
2. **OK** pentru confirmare, „“ luminează intermitent.
3. **OK** pentru confirmare, „“ luminează intermitent.
4.  până când „“ luminează intermitent.
5. **OK** pentru confirmare.

#### Observație

Pentru a nu se bloca, pompele de circulație intră automat într-un regim scurt de funcționare o dată la 24 de ore.

#### Încheierea regimului de funcționare „Regim deconectat“

Selectați un alt regim de funcționare.

### Fără activarea protecției la îngheț (scoaterea din funcțiune)

1. Opriți comutatorul pornit-oprit la **toate** automatizările Vitotronic „100 și Vitotronic 300-K (vezi capitolul Elemente de comandă ).
2. Închideți robinetul de închidere gaz.
3. Se deconectează instalația de încălzire de la rețea, de ex. de la siguranța separată sau de la un întreprător principal.
4. Dacă sunt posibile temperaturi exterioare sub 3 °C, atunci luați măsuri adecvate pentru protecția la îngheț a instalației de încălzire. După caz, luați legătura cu firma de specialitate.

#### Indicație pentru o scoatere din funcțiune mai îndelungată

- Este posibilă blocarea pompelor de circulație, deoarece acestea nu sunt alimentate cu tensiune.
- Vitotronic 300-K:  
Poate fi necesară setarea din nou a datei și a orei (vezi pagina 27).

## Pornirea instalației de încălzire

1. Verificați presiunea din instalația de încălzire la Manometru. Dacă indicatorul se află sub 1,0 bar sau sub marcajul roșu, atunci presiunea în instalație este prea scăzută. În acest caz, completați cu apă sau informați firma de specialitate.

**Pornirea instalației de încălzire** (continuare)

2. Se verifică dacă gurile de aerisire din încăperea de amplasare a cazanului sunt deschise și dacă nu sunt blocate.

**Observație**

*În cazul funcționării cu racord la coș, aerul de ardere se preia din încăperea de amplasare.*

3. Cazan pe gaz: deschideți robinetul de închidere a gazului.  
Cazan pe combustibil lichid: deschideți robinetele de închidere de pe conductele de combustibil lichid (de la rezervor și filtru).
4. Conectați instalația la rețea, de ex. de la siguranța separată sau de la un întrerupător principal.

5. Conectați comutatorul pornit-oprit la **toate** automatizările Vitotronic 100 și Vitotronic 300-K (vezi capitolul „Elemente de comandă”).

După scurt timp apare pe display:

- Vitotronic 100: afișajul de bază (vezi pagina 11)
- Vitotronic 300-K: meniul de bază (vezi pagina 14)





Semnalizatorul de funcționare luminează verde.

Instalația de încălzire și, dacă există, și telecomenzile sunt gata de funcționare.

**Observație**

*La fiecare automatizare Vitotronic 100 trebuie să fie reglat „■■■■”, în caz contrar Vitotronic 300-K nu poate utiliza cazanul respectiv pentru producerea de căldură.*

**Este prea rece în încăperi**

Cauza	Remediere
Instalația de încălzire este oprită.	<ul style="list-style-type: none"> <li>▪ Conectați comutatorul pornit-oprit la toate automatizările (vezi capitolul „Elemente de comandă”).</li> <li>▪ Conectați întrerupătorul principal, dacă există (situat în afara centralei termice).</li> <li>▪ Se verifică siguranța circuitului de distribuție a curentului (siguranța generală a clădirii) și dacă este necesar se conectează.</li> </ul>
Automatizarea sau telecomanda sunt reglate incorect.	<p>Verificați și corectați, după caz, setările:</p> <ul style="list-style-type: none"> <li>▪ La toate Vitotronic 100: „” trebuie să fie setat (vezi pagina 35).</li> <li>▪ La Vitotronic 300-K: <ul style="list-style-type: none"> <li>– Trebuie să fie reglat programul „<b>Încălzire și apă caldă menaj.</b>” (vezi pagina 17)</li> <li>– Temperatura de ambianță (vezi pagina 16).</li> <li>– Ora (vezi pagina 27).</li> <li>– Programarea orară (vezi pagina 17).</li> <li>– „<b>Caracteristica de încălzire</b>” (vezi pagina 45)</li> </ul> </li> <li>▪ Verificați setările de la telecomandă (dacă există).  Instrucțiuni separate de utilizare</li> </ul>
Numai la funcționare cu preparare de apă caldă menajeră: Prepararea prioritară a apei calde menajere este activată.	Așteptați până când apa din boiler se încălzește.
Uscare șapă este activată.	Așteptați până ce s-a consumat timpul indicat pentru uscarea construcției.
Nu există combustibil.	<ul style="list-style-type: none"> <li>▪ La combustibil lichid sau gaz lichefiat: Se verifică rezerva de combustibil și dacă este necesar se comandă.</li> <li>▪ Pentru gaz metan: Se deschide robinetul de gaz sau dacă este necesar se cer informații la DISTRIGAZ.</li> </ul>
„ <b>Avarie</b> ” se afișează la Vitotronic 300-K și semnalizatorul de avarie roșu luminează intermitent (vezi capitolul „Elemente de comandă”).	Se accesează tipul avariei, se notează codul de avarie și se anulează mesajul (vezi pagina 30). Înștiințați firma specializată în instalații de încălzire, dacă este cazul.
Simbolul „  ” se afișează la Vitotronic 100.	Se accesează tipul avariei, se notează codul de avarie și se anulează mesajul (vezi pagina 30). Înștiințați firma specializată în instalații de încălzire, dacă este cazul.
Simbolul „  ” se afișează la Vitotronic 100.	Apăsăți pe tasta „ <b>R</b> ” (vezi capitolul „Elemente de comandă”). Anulați codul de avarie cu <b>OK</b> . Comunicați, în caz de repetare a avariei, codul de avarie firmei specializate în instalații de încălzire.

## Este prea cald în încăperi



Cauza	Remediere
Automatizarea sau telecomanda sunt reglate incorect.	Verificați și corectați, după caz, setările: <ul style="list-style-type: none"> <li>▪ La Vitotronic 300-K: <ul style="list-style-type: none"> <li>- „Temperatura de ambianță“ (vezi pagina 16).</li> <li>- „Oră“ (vezi pagina 27).</li> <li>- „Programare orară“ (vezi pagina 17).</li> <li>- „Caracteristica de încălzire“ (vezi pagina 45)</li> </ul> </li> <li>▪ Verificați setările de la telecomandă (dacă există).</li> </ul>  Instrucțiuni separate de utilizare
„Avarie“ se afișează la Vitotronic 300-K și semnalizatorul de avarie roșu luminează intermitent (vezi capitolul „Elemente de comandă“).	Se accesează tipul avariei, se notează codul de avarie și se anulează mesajul (vezi pagina 30). Înștiințați firma de specialitate, dacă este cazul.
Simbolul „△“ se afișează la Vitotronic 100.	Se accesează tipul avariei, se notează codul de avarie și se anulează mesajul (vezi pagina 30). Înștiințați firma specializată în instalații de încălzire, dacă este cazul.
Regimul de testare/verificare este activat.	Încheiați regimul de testare/verificare (vezi pagina 32).

## Nu este apă caldă

Cauza	Remediere
Instalația de încălzire este oprită.	<ul style="list-style-type: none"> <li>▪ Conectați comutatorul pornit-oprit (vezi capitolul „Elemente de comandă“) la toate automatizările.</li> <li>▪ Conectați întrerupătorul principal, dacă există (situat în afara centralei termice).</li> <li>▪ Se verifică siguranța circuitului de distribuție a curentului (siguranța generală a clădirii) și dacă este necesar se conectează.</li> </ul>
Automatizarea sau telecomanda sunt reglate incorect.	Verificați și corectați, după caz, setările: <ul style="list-style-type: none"> <li>▪ La toate Vitotronic 100: „■■■■“ trebuie să fie setat (vezi pagina 35).</li> <li>▪ La Vitotronic 300-K: <ul style="list-style-type: none"> <li>- Prepararea de apă caldă menajeră trebuie să fie deblocată (vezi pagina 22).</li> <li>- „Temperatura apei calde menajere“ (vezi pagina 22).</li> <li>- „Oră“ (vezi pagina 27).</li> <li>- Programarea orară (vezi pagina 22).</li> </ul> </li> <li>▪ Verificați setările de la telecomandă (dacă există).</li> </ul>  Instrucțiuni separate de utilizare
Lipsește combustibilul.	Vezi pag. 36.
„Avarie“ se afișează la Vitotronic 300-K și semnalizatorul de avarie roșu luminează intermitent (vezi capitolul „Elemente de comandă“).	Se accesează tipul avariei, se notează codul de avarie și se anulează mesajul (vezi pagina 30). Înștiințați firma specializată în instalații de încălzire, dacă este cazul.

## Cum se procedează



### Nu este apă caldă (continuare)

Cauza	Remediere
Simbolul „  ” se afișează la Vitotronic 100.	Se accesează tipul avariei, se notează codul de avarie și se anulează mesajul (vezi pagina 30). Înștiințați firma specializată în instalații de încălzire, dacă este cazul.
Simbolul „  ” se afișează la Vitotronic 100.	Apăsați pe tasta „ <b>R</b> ” (vezi capitolul „Elemente de comandă”). Anulați codul de avarie cu <b>OK</b> . Comunicați, în caz de repetare a avariei, codul de avarie firmei specializate în instalații de încălzire.

### Apa menajeră este prea caldă

Cauza	Remediere
Automatizarea este reglată incorect.	Verificați și dacă este necesar, corectați temperatura apei calde menajere (vezi pagina 22).
Prepararea de apă caldă menajeră se face cu ajutorul instalației solare.	Se verifică și, dacă este necesar, se corectează reglajele la automatizarea circuitului solar.  Instrucțiuni separate de utilizare
Regimul de testare/verificare este activat.	Încheiați regimul de testare/verificare (vezi pagina 32).

### „OFF” se afișează la Vitotronic 100

Cauza	Remediere
Regimul de funcționare  este activat sau cazanul este oprit de la un dispozitiv extern.	Setați regimul de funcționare  . Înștiințați firma de specialitate, dacă este cazul.

### „” se afișează la Vitotronic 100

Cauza	Remediere
A fost atins timpul reglat de firma de specialitate.	Se procedează conform descrierii de la pag. 30.

### „” se afișează la Vitotronic 100

Cauza	Remediere
Avarie la instalația de încălzire	Se procedează conform descrierii de la pagina 30.

### „” luminează intermitent și se afișează „Avarie” la Vitotronic 300-K

Cauza	Remediere
Avarie la instalația de încălzire	Se procedează conform descrierii de la pagina 30.

**„Utilizare blocată“ se afișează la Vitotronic 300-K**

Cauza	Remediere
Comanda acestei funcții este blocată.	Firma de specialitate poate remedia blocajul.

**„Conectarea externă“ se afișează la Vitotronic 300-K**

Cauza	Remediere
Regimul de funcționare, reglat la automatizare, a fost schimbat printr-un aparat extern de comutare.	Nu este necesară o remediere.

**„Comandă centralizată“ se afișează la Vitotronic 300-K**

Cauza	Remediere
Regimul de funcționare setat respectiv programul de vacanță setat este preluat de circuitul de încălzire pentru care este reglată „Comanda centralizată“.	—

**„Program extern“ se afișează la Vitotronic 300-K**

Cauza	Remediere
Regimul de funcționare, reglat la automatizare, a fost schimbat printr-o interfață de comunicare Vitocom.	Se poate modifica regimul de funcționare.

#### Curățare

Aparatele pot fi curățate cu detergenți obișnuiți (nu se va utiliza pulbere abrazivă).

Partea frontală a unității de comandă poate fi curățată cu o cârpă moale.

#### Inspekția și întreținerea

Efectuarea inspekției și întreținerii unei instalații de încălzire este prevăzută de directiva cu privire la economisirea de energie și de normativele internaționale în vigoare (DIN 4755, DVGW-TRGI 2008 și DIN 1988-8).

Întreținerea efectuată în mod periodic asigură un regim de funcționare fără perturbații, economic, ecologic și în siguranță. Cel târziu la fiecare 2 ani instalația de încălzire trebuie revizuită de către o firmă specializată autorizată. În acest scop, cel mai indicat este să încheiați un contract de inspekție și întreținere cu firma dvs. de specialitate.

#### Aparat

În măsura în care crește gradul de murdărire al aparatului, crește și temperatura gazelor arse și prin aceasta cresc și pierderile de energie. Recomandăm curățarea anuală a aparatului.

#### Boiler pentru preparare de apă caldă menajeră (dacă există)

Normativele internaționale în vigoare (de exemplu DIN 1988-8 și EN 806) prevăd efectuarea întreținerii sau curățirea boilerului la cel mult 2 ani de la punerea sa în funcțiune și apoi periodic.

Curățarea interiorului acumulatorului de apă caldă menajeră și a racordurilor respective va fi efectuată numai de către o firmă autorizată de instalații de încălzire.

În cazul în care pe conducta de alimentare cu apă rece a boilerului se află un aparat de tratare a apei, (de ex. o ecluză sau o instalație de injecție) agentul de tratare a apei trebuie înlocuit la timp. Vă rugăm să respectați indicațiile producătorului.

În plus la Vitocell 100:

Pentru verificarea anodului consumabil, recomandăm o verificare anuală executată de firma de instalații de încălzire.

Verificarea funcționării anodului consumabil se poate realiza fără întreruperea funcționării instalației. Firma specializată în instalații de încălzire măsoară curentul cu ajutorul unui aparat de verificare a anodului.

#### Supapa de siguranță (acumulator a.c.m.)

Buna funcționare a supapei de siguranță trebuie verificată o dată la șase luni, prin aerisire, de către utilizatorul instalației sau de firma specializată în instalații de încălzire (vezi instrucțiunile producătorului ventilului). Există pericolul să se depună murdărie pe scaunul supapei.

În timpul procesului de încălzire, se poate scurge apă pe la supapa de siguranță. Evacuarea este deschisă spre exterior.



#### Atenție

Suprapresiunea poate duce la apariția de daune.

Nu închideți supapa de siguranță.

#### Filtrul de apă menajeră (dacă există)

Din motive de igienă, trebuie procedat astfel:

- Se va înlocui filtrul în cazul în care nu are loc curățirea prin contracurent la fiecare 6 luni (control vizual la 2 luni)
- Filtrele care se curăță prin contracurent se vor spăla prin contracurent la fiecare 2 luni.

#### Cabluri de conectare deteriorate

În cazul în care cablurile de conectare ale aparatului sau ale accesoriului electric montat extern sunt deteriorate, acestea trebuie înlocuite cu cabluri de conectare speciale. La înlocuire, utilizați exclusiv cabluri Viessmann. Se informează firma de specialitate.



## Privire de ansamblu Vitotronic 300-K

### Observație

În funcție de dotarea instalației dumneavoastră de încălzire, nu sunt posibile toate accesările prezentate. Pentru informațiile marcate cu ► se pot accesa informații mai detaliate.

### Ordinea cazanelor

#### Încălzire

Regim petrecere						
Regim economic						
Temp. nominală ambianță						
Tem. amb. red. nominală						
Regim de funcționare						
<table border="1"> <tr> <td>►</td> <td>Încălzire și apă caldă menajeră</td> </tr> <tr> <td>►</td> <td>Doar apă caldă</td> </tr> <tr> <td>►</td> <td>Regim deconectat</td> </tr> </table>	►	Încălzire și apă caldă menajeră	►	Doar apă caldă	►	Regim deconectat
►	Încălzire și apă caldă menajeră					
►	Doar apă caldă					
►	Regim deconectat					
Progr. orară încălzire						
Program vacanță						
Caracteristică de încălzire						

#### Apă caldă menajeră

Temp. ACM nominală
Progr. orară. Apă caldă menajeră
Progr. orară. recirculare

#### Energie solară

#### Regim de testare

## Informații

General	
Temperatură exterioară	
Ordinea cazanelor ▶	
Temperatură cazan ▶	
Senzor 17 A	
Senzor 17 B	
Temp. comună tur. T.	
leșire 20	
leșire 29	
leșire 52	
Pompă de alimentare	
Bloc. aparate str.	
Semnalizarea avariilor	
Nr. participant	
Intrări extensie EA1 ▶	
Ora	
Data	
Semnal ceas radio	
Circuit încălzire 1 (C11)	
Regim de funcționare ▶	
Stare regim ▶	
Programare orară ▶	
Temp. nominală ambianță	
Temperatura de ambianță	
Temp amb. red. nominală	
Ext. Temp.amb. nominală	
Temp. petrecere nominală	
Înclinare	
Nivel	
Pompa circuitului de încălzire	
Program vacanță ▶	

## Privire de ansamblu Vitotronic 300-K (continuare)

Informații	
Circuit încălzire 2 (CÎ2), Circuit încălzire 3 (CÎ3)	
	Regim de funcționare ►
	Stare regim ►
	Programare orară ►
	Temp. ambianță reglată
	Temperatura de ambianță
	Temp amb. red. nominală
	Ext. Temp. amb. nominală
	Temp. petrecere nominală
	Înclinare
	Nivel
	Pompa circuitului de încălzire
	Vană de amestec
	Temperatură pe tur
	Temperatură pe retur
	Program vacanță
Apă caldă menajeră	
	Progr. orară. Apă caldă menajeră
	Progr. orară. recirculare
	Temp. ACM
	Pompă de încărcare a acumulatorului
	Pompă recirculare
Solar	
	Temp. colector
	Solar a.c.m.
	Pompă circuit solar (ore de funcționare)
	Histogramă energ. solară
	Energie solară
	Pompa circuitului solar sau turația pompei circuitului solar
	Opr.înc.caz WW
	leșire 22 SM1
	leșire 22 SM1 (ore de funcționare)
	Senzor 7
	Senzor 10
	Opr.înc.caz Încălzire

## Setări

Ora / Data
Limbă RO
Contrast
Luminozitate
Unitate de temperatură
Denumire circuit de încălzire
Meniu de bază
Reglaj de bază

## Explicarea noțiunilor

## Regim de funcționare

Prin intermediul regimului de funcționare, se stabilește dacă se încălzesc încăperile și se prepară apă caldă menajeră sau se prepară numai apă caldă menajeră. Sau dacă se oprește încălzirea (cu protecție la îngheț).

## Stare de funcționare

În regimul de funcționare „**Încălzire și apă caldă menajeră**“ se modifică în starea de regim „Regim de încălzire normal“ în „Regim de încălzire redus“ și invers. Momentele de comutare a stării se stabilesc la reglarea programării orare.

## Set extensie vană de amestec

Sistem de componente (accesoriu) pentru reglarea unui circuit de încălzire cu vană de amestec. Vezi „Vană amestec“.

## Uscare șapă

Firma de specialitate poate activa această funcție de ex. pentru uscarea șapei la clădirile noi sau pentru lucrări de renovare. Șapa este uscată adecvat, conform unei programări orare stabilite exact (profil temperatură-timp).

Uscarea șapei acționează asupra circuitelor de încălzire cu vană de amestec:

- Toate încăperile sunt încălzite în conformitate cu profilul temperatură-timp.  
Reglajele pentru încălzire nu influențează durata sau eficiența uscării șapei (max. 32 de zile).
- Are loc prepararea apei calde menajere (comanda pentru preparare prioritară este anulată).

## Încălzire prin pardoseală

Sistemele de încălzire prin pardoseală sunt sisteme de încălzire de joasă temperatură cu declanșare întârziată, reacționând foarte lent la schimbările de temperatură de scurt timp.

Încălzirea la o temperatură de ambianță redusă pe timpul nopții și activarea funcționării în „**Regim economic**“ în cazul unei absențe de scurtă durată nu duc la nicio economisire de energie semnificativă.

## Regim de încălzire

## Regim de încălzire normal

Pentru intervalele de timp în care sunteți acasă pe timpul zilei, încăperile se încălzesc la temperatura de ambianță normală. Stabiliți intervalele de timp prin programarea orară pentru încălzire.

## Regim de încălzire redus

În intervalele de timp în care lipșiți sau pe timp de noapte, încăperile se încălzesc la o temperatură de ambianță redusă. Stabiliți intervalele de timp prin programarea orară pentru încălzire. În cazul încălzirii prin pardoseală, regimul de încălzire redus economisește energie numai în anumite condiții (vezi „Încălzirea prin pardoseală“).

## Regim de încălzire comandat de temperatura de ambianță

În regimul comandat de temperatura de ambianță, încăperea este încălzită până la atingerea valorii reglate a temperaturii de ambianță. În acest caz, trebuie să existe un senzor separat de temperatură în încăperea.

Reglajul sarcinii de încălzire nu depinde de temperatura exterioară.

## Explicarea noțiunilor (continuare)

### Regim de încălzire comandat de temperatura exterioară

În regimul de funcționare comandat de temperatura exterioară, temperatura pe tur este reglată în funcție de temperatura exterioară. Astfel nu se generează mai multă căldură decât este necesar pentru a încălzi încăperile la temperatura de ambianță nominală reglată. Temperatura exterioară este înregistrată de un senzor amplasat în partea exterioară a clădirii, iar apoi este transmisă automatizării.

### Caracteristică de încălzire

Caracteristicile de încălzire reprezintă legătura între temperatura exterioară, temperatura de ambianță (valoare reglată) și temperatura apei din cazan respectiv temperatura agentului termic pe turul (circuitului de încălzire). Cu cât temperatura exterioară este mai scăzută, cu atât temperatura apei din cazan, respectiv temperatura agentului termic pe turul circuitului de încălzire trebuie să fie mai ridicată.

Pentru a asigura la orice temperatură exterioară suficientă căldură cu un consum minim de combustibil, trebuie luate în considerare particularitățile clădirii și ale instalației de încălzire. În acest scop, puteți ajusta caracteristica de încălzire.

### Observație

*Dacă există circuite de încălzire cu vană de amestec în instalația de încălzire, atunci temperatura pe tur pentru circuitul de încălzire fără vană de amestec este mai mare cu o anumită diferență reglată decât temperatura pe tur pentru circuitele de încălzire cu vană de amestec.*

Caracteristicile de încălzire reprezentate sunt valabile pentru următoarele reglaje:

- Nivelul caracteristici de încălzire = 0
- Temperatura nominală de ambianță (valoare nominală) = 20 °C

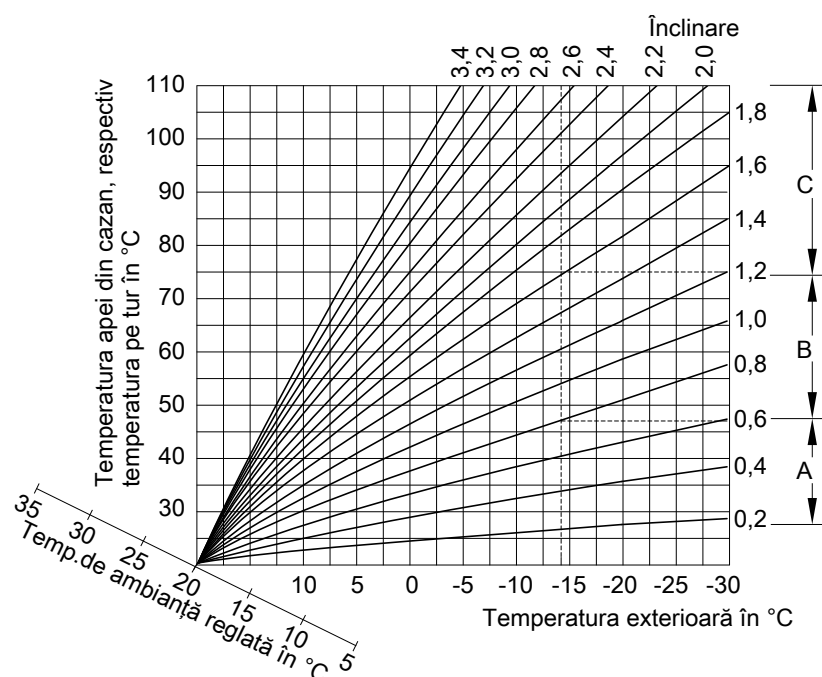

Fig. 15

Pentru temperatură exterioară **-14 °C**:

- (A) Încălzirea prin pardoseală, înclinare 0,2 până la 0,8
- (B) Încălzire de temperatură joasă, înclinare 0,8 până la 1,6
- (C) Instalație de încălzire cu temperatura apei din cazan de peste 75 °C, înclinare 1,6 până la 2,0

Din fabricație, sunt reglate înclinarea = 1,4 și nivelul = 0.

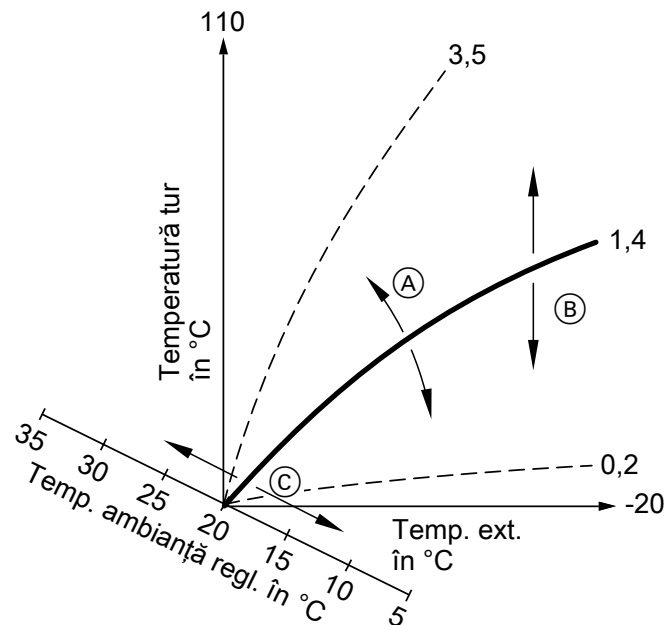

Fig. 16

- (A) Modificarea înclinării:  
Se modifică panta caracteristicii de încălzire.
- (B) Modificarea nivelului:  
Caracteristicile de încălzire sunt deplasate paralel, pe direcția verticală.
- (C) Modificarea temperaturii de ambianță normală (valoare reglată):  
Caracteristicile de încălzire se deplasează de-a lungul axei „Valoarea nominală a temperaturii de ambianță“.

### Observație

Reglajul unei valori prea ridicate sau prea scăzute pentru înclinare sau nivel nu dăunează instalației de încălzire.

Ambele reglaje au efect asupra valorii temperaturii pe tur, care poate fi astfel prea joasă sau inutil de ridicată. Primiți sfaturi practice despre momentul și modalitatea de modificare a înclinării și a nivelului caracteristicii de încălzire prin apăsarea tastei ?

### Circuit de încălzire

Un circuit de încălzire este un circuit închis între cazan și radiatoare, prin care curge agentul termic. La o instalație de încălzire, pot exista mai multe circuite de încălzire. De ex. un circuit de încălzire pentru încăperile locuite și un circuit de încălzire pentru încăperile unei locuințe anexe.

### Pompa circuitului de încălzire

Pompa de circulație pentru circulația agentului termic în circuitul de încălzire.

### Vană de amestec

O vană de amestec amestecă apa încălzită în cazan cu apa răcită care revine din circuitul de încălzire. Apa temperată astfel conform necesității este circulată cu ajutorul pompei circuitului de încălzire în circuit. Automatizarea adaptează temperatura agentului termic pe tur la diferitele condiții prin vana de amestec, de exemplu temperatura exterioară modificată.

### Temperatura de ambianță

- Temperatura de ambianță normală:  
Pentru intervalele de timp în care sunteți acasă pe timpul zilei, setați temperatura de ambianță normală.
- Temperatura de ambianță redusă:  
Temperatura de ambianță redusă se reglează pentru intervalele de timp în care lipșiți sau pe durata nopții. Vezi și „Regim de încălzire“.

**Explicarea noțiunilor** (continuare)**Ventil de siguranță**

Element de siguranță care trebuie instalat de firma de specialitate pe conducta de apă rece. Supapa de siguranță se deschide automat pentru ca presiunea în acumulatorul de apă caldă menajeră să nu crească prea mult.

**Pompă circuit solar**

În combinație cu instalații solare.

Pompa circuitului solar pompează agentul termic încălzit din colectori în schimbătorul de căldură al acumulatorului de apă caldă menajeră.

**Valoarea temperaturii nominale**

Temperatura reglată care urmează să fie atinsă, de exemplu valoarea reglată pentru temperatura apei calde menajere.

**Pompă de încărcare a acumulatorului**

Pompa de circulație pentru prepararea de apă caldă menajeră în boilerul pentru apă caldă menajeră.

**Filtru de apă menajeră**

Dispozitiv care elimină din apa menajeră substanțele solide. Filtrul de apă menajeră se află pe conducta de apă rece înainte de intrarea în boiler sau în preparatorul instantaneu de apă caldă menajeră.

**Regim de încălzire comandat de temperatura exterioară**

Vezi „Regim de încălzire“.

**Pompă recirculare**

Pompa de recirculare pompează apa caldă menajeră într-o conductă circulară între acumulatorul de apă caldă menajeră și punctele de consum (de exemplu robinetul de apă). În felul acesta, aveți la dispoziție foarte repede apă caldă la punctul de consum.

## Index alfabetic

.....	9	Energie solară.....	29
		Explicarea noțiunilor.....	44
<b>A</b>		<b>F</b>	
Accesare		Filtru de apă menajeră.....	47
– Informații.....	29	Funcția de uscare a pardoselii.....	16
– Instalație solară.....	29	Funcționare în regim de vară.....	19
– Mesaj de avarie.....	30	<b>G</b>	
– Mesaj de întreținere.....	30	Garanție.....	7
– Stări de funcționare.....	29	Glosar.....	44
– Temperaturi.....	29	<b>I</b>	
Accesarea informațiilor.....	29	Igienă pentru apa potabilă.....	23
Accesarea stărilor de funcționare.....	29	Informații.....	9
Accesări.....	29	Informații privind produsul.....	9
Activarea protecției la îngheț.....	24, 34	Inscripție circuit încălzire.....	26
Activarea regimului de testare/verificare.....	32	Inspekția.....	40
Ajustarea temporară a temperaturii de ambianță.....	19	Inspekție.....	40
Ajutor.....	13	Instalație de încălzire	
Alte reglaje.....	27	– Pornire.....	34
<b>B</b>		Instrucțiuni cu privire la curățire.....	40
Blocarea comenzii.....	14	Interval	
<b>C</b>		– Reglarea încălzirii.....	17
caracteristica de încălzire		Interval de timp	
– Sfaturi practice despre înclinare și nivel.....	19	– încălzire, ștergere.....	18, 24
Caracteristică de încălzire		– Pompă de recirculare, reglare.....	24
– Setare.....	18	– Preparare de apă caldă menajeră, ștergere.....	23
Cădere de tensiune.....	9	– Reglarea preparării apei calde menajere.....	22
Ce este de făcut?.....	36	Intervale de încălzire.....	17
Comandă.....	10	<b>Î</b>	
Comandă blocată.....	14	Încălzire	
Comandă centralizată.....	39	– Opreire.....	19
Conectare externă.....	39	– Programare orară.....	17
Contract de întreținere.....	40	– Regim funcționare.....	17
Curățare.....	40	– Reglaje necesare.....	16
<b>D</b>		– Selectarea circuitului de încălzire.....	16
Data/Ora, reglaj din fabricație.....	9	– ștergerea intervalului de timp.....	18
Data.....	27	– Temperatura de ambianță.....	16
Declarație de finalizare a lucrărilor.....	9	– valori reglate din fabricație.....	9
Deconectarea instalației de încălzire.....	34	Încălzire fără preparare de apă caldă menajeră.....	25
Deschiderea Vitotronic 100.....	11	Încheiere	
Deschiderea Vitotronic 300-K.....	13	– preparare de apă caldă menajeră.....	24
Doar încălzire.....	25	– Program de vacanță.....	21
<b>E</b>		– Regim economic.....	20
Economisirea de energie		Înclinare.....	18
– Regim economic.....	20	Întreținere.....	40
Economisire de energie		Întreținerea.....	40
– Program de vacanță.....	21	<b>L</b>	
Elemente de afișaj		Lumină display.....	26
– Vitotronic 100, tip GC7B.....	33	<b>M</b>	
– Vitotronic 100, tip HC1B.....	33	Manometru.....	34
– Vitotronic 300-K.....	33	Meniu	
Elemente de comandă.....	33	– Ajutor.....	13
– Vitotronic 100, tip GC7B.....	33	– Meniu de bază.....	14
– Vitotronic 100, tip HC1B.....	33	– meniu extins.....	14
– Vitotronic 300-K.....	33	– Structură.....	41
Elemente de comandă Vitotronic 300-K.....	33		



**Index alfabetic** (continuare)

Meniu de bază.....	14	Preparare de apă caldă menajeră	
Meniu extins, utilizare.....	14	– Oprire.....	24
Mesaj de avarie		– Programare orară pompă de recirculare.....	24
– accesare.....	30	– Regim de funcționare.....	22
– Accesare (anulare).....	31	– reglaj din fabricație.....	9
– Validare.....	30	Prima punere în funcțiune.....	9
Mesaj de întreținere		Programare orară	
– Accesare.....	30	– Reglarea încălzirii.....	17
– Accesare (anulat).....	30	– Reglarea pompei de recirculare.....	24
– Validare.....	30	– reglarea preparării apei calde menajere.....	22
Modificarea regimului de încălzire a cazanului.....	18	Program de vacanță.....	21
		– Întrerupere.....	21
<b>N</b>		– Pornire.....	21
Nivel.....	18	– Ștergere.....	21
Nume pentru circuitele de încălzire.....	26	Program extern.....	39
		Protecția la îngheț.....	19
<b>O</b>		Protecție la îngheț.....	9
Operare Vitotronic 100.....	11	Punerea în funcțiune.....	9
Oprire.....	20		
– Cazan.....	34	<b>R</b>	
– Instalație de încălzire protecție la îngheț.....	34	Regim deconectat.....	19, 24, 34
– încălzire.....	19	Regim de funcționare	
– Preparare de apă caldă menajeră.....	24	– Preparare de apă caldă menajeră.....	22
– Program de vacanță.....	21	Regim de încălzire	
– Regim economic.....	20	– Normal.....	16
Oprirea		– redus.....	16
– Instalația de încălzire fără protecție la îngheț.....	34	– Reglare.....	17
Ora		Regim de încălzire normal.....	16
– Intervale de încălzire.....	17	Regim de încălzire redus.....	9
– prepararea apei calde menajere.....	22	Regim economic	
Ora/Data, reglaj din fabricație.....	9	– Încheiere.....	20
Oră.....	27	– Pornire.....	20
		Regim funcționare	
<b>P</b>		– Încălzire.....	17
Pompă circuit solar.....	47	Regim petrecere	
Pompă de recirculare		– Încheiere.....	20
– Programare orară.....	24	– Reglare.....	19
– ștergerea intervalului de timp.....	24	Regimul de testare/verificare.....	32
Pompă încărcare a acumulatorului.....	47	Reglaj de bază.....	27
Pornire		Reglaje pentru încălzire	
– Activarea protecției la îngheț.....	34	– Pornire.....	16
– Cazan.....	34	Reglarea contrastului.....	26
– Funcția de economisire a energiei (regim economic).....	20	Reglarea luminozității.....	26
– Funcție de economisire a energiei.....	21	Reglarea programării	
– funcționare în regim de vară.....	19	– Pentru pompa de recirculare.....	24
– Instalație de încălzire.....	34	Reglarea programelor	
– Încălzire.....	16	– Pentru încălzire.....	17
– regim deconectat.....	19	– Pentru prepararea apei calde menajere.....	22
– Regim deconectat.....	34	Reglarea temperaturii apei calde menajere.....	22
– Regim petrecere.....	19	Remediarea avariilor.....	36
Pornirea aparatului.....	34	Reset.....	27
Prepararea apei calde menajere		Resetarea consumului de combustibil.....	29, 30
– programare orară.....	22	Resetarea datelor.....	29, 30
Prepararea apei calde menajere în afara programării ore.....	24	Resetarea orelor de funcționare.....	29, 30
		Resetarea pornirilor arzătorului.....	29, 30
		Revenirea la setările din fabrică.....	27
		<b>S</b>	
		Schimbarea regimului de funcționare.....	39
		Scoaterea din funcțiune.....	34

Screensaver.....	14	Temperatură de ambianță normală.....	9
Selectarea circuitului de încălzire.....	16	Temperatură de ambianță normală (Temperatură de zi).....	9
Setarea limbii.....	27	Temperatură de ambianță redusă.....	16
Setarea ordinii cazanelor.....	26	Temperatură de ambianță redusă (temperatură pe timp de noapte).....	9
Setare din fabrică.....	9	Temperatură de zi (temperatură de ambianță normală).....	9
Setare inițială.....	9	Temperatură pe timp de noapte (temperatură de ambianță redusă).....	9
Set extensie vană de amestec.....	44	Temperatură ridicată a.c.m.....	23
Simboluri.....	8	Trecerea la ora de iarnă.....	9
Simboluri pe display, Vitotronic 100.....	12	Trecerea la ora de iarnă/vară.....	9
		Trecerea la ora de vară.....	9
<b>T</b>		<b>U</b>	
Taste.....	11, 13	Unitatea de temperatură.....	27
Temperatura		Unitate de comandă Vitotronic 100.....	11
– temperatură de ambianță redusă.....	16	Unitate de comandă Vitotronic 300-K.....	13
Temperatura apei calde menajere		Unstalație de încălzire	
– temperatura apei calde menajere.....	22	– Deconectare.....	34
Temperatura de ambianță		Utilizare blocată.....	39
– Reglare pentru regimul de încălzire normal.....	16	Utilizare conform destinației.....	8
Temperatura de ambianță normală (temperatura de zi).....	16	<b>V</b>	
Temperatură		Vană de amestec.....	46
– Accesare.....	29	Ventil de siguranță.....	47
– apă caldă menajeră.....	22		
– Temperatura de ambianță normală.....	16		
Temperatură a.c.m.....	23		
Temperatură ambianță			
– Reducere.....	20		
Temperatură de ambianță			
– Pentru regimul de încălzire redus.....	16		



## Firma de contact

Pentru informații sau lucrări de întreținere și reparații la instalația dumneavoastră, vă rugăm să vă adresați unei firme de specialitate. Puteți afla ce firme de specialitate sunt în vecinătatea locuinței dumneavoastră accesând, de exemplu, adresa de internet [www.viessmann.de](http://www.viessmann.de)



Viessmann S.R.L.  
RO-507075 Ghimbav  
Brașov  
E-mail: [info-ro@viessmann.com](mailto:info-ro@viessmann.com)  
[www.viessmann.ro](http://www.viessmann.ro)