

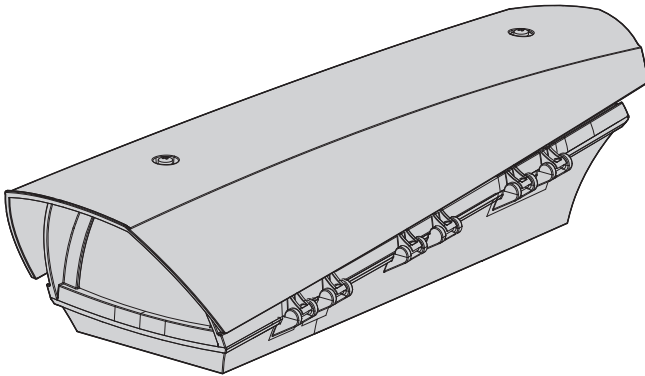

PUNTO

Side opening technopolymer camera housing



EN English - Instructions manual

IT Italiano - Manuale di istruzioni

FR Français - Manuel d'instructions

DE Deutsch - Bedienungsanleitung

RU Русский - Руководство по эксплуатации



PUNTO

Side opening technopolymer camera housing

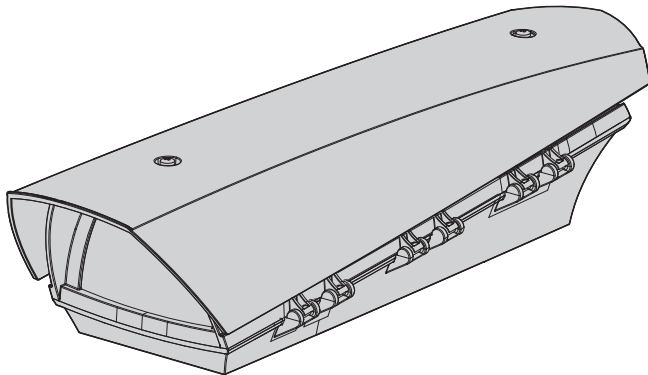

Contents

1 About this manual	3
1.1 Typographical conventions.....	3
2 Notes on copyright and information on trademarks.....	3
3 Safety rules.....	3
4 Identification.....	4
4.1 Product description and type designation.....	4
4.2 Product markings	4
5 Preparing the product for use	5
5.1 Unpacking and contents.....	5
5.1.1 Unpacking.....	5
5.1.2 Contents.....	5
5.2 Safely disposing of packaging material.....	5
5.3 Preparatory work before installation	5
5.3.1 Attaching the bracket	5
6 Assembling and installing	5
6.1 Assembly.....	5
6.1.1 How to open the housing.....	5
6.1.2 Cable glands assembly	5
6.1.3 Fixing the sunshield.....	6
6.2 Installation.....	6
6.2.1 Fixing of housing to support.....	6
6.2.2 How to install the camera.....	6
6.2.3 Connection of the version with connector board	7
6.2.4 Closing the housing.....	7
7 Maintaining and cleaning	7
7.1 Window and plastic cover cleaning	7
8 Disposal of waste materials	7
9 Technical data	7
9.1 General	7
9.2 Mechanical.....	7
9.3 Electrical.....	8
9.4 Environment.....	8
9.5 Certifications	8

1 About this manual

Before installing and using this unit, please read this manual carefully. Be sure to keep it handy for later reference.

1.1 Typographical conventions



DANGER!

High level hazard.

Risk of electric shock. Disconnect the power supply before proceeding with any operation, unless indicated otherwise.



CAUTION!

Medium level hazard.

This operation is very important for the system to function properly. Please read the procedure described very carefully and carry it out as instructed.



INFO

Description of system specifications.

We recommend reading this part carefully in order to understand the subsequent stages.

2 Notes on copyright and information on trademarks

The quoted names of products or companies are trademarks or registered trademarks.

3 Safety rules



CAUTION! The device must be installed only and exclusively by qualified technical personnel.



CAUTION! The electrical system to which the unit is connected must be equipped with a 10A max automatic bipolar circuit breaker. This circuit breaker must be of the Listed type. The minimum distance between the contacts must be 3mm (0.1in). The circuit breaker must be provided with protection against the fault current towards the ground (differential) and the overcurrent (magnetothermal).

- The manufacturer declines all responsibility for any damage caused by an improper use of the appliances mentioned in this manual. Furthermore, the manufacturer reserves the right to modify its contents without any prior notice. The documentation contained in this manual has been collected with great care. The manufacturer, however, cannot take any liability for its use. The same thing can be said for any person or company involved in the creation and production of this manual.
- Before starting any operation, make sure the power supply is disconnected.
- Do not use cables that seem worn or old.
- Never, under any circumstances, make any changes or connections that are not shown in this handbook. Improper use of the appliance can cause serious hazards, risking the safety of personnel and of the installation.
- Use only original spare parts. Non-original spare parts could cause fire, electrical discharge or other hazards.
- Before proceeding with installation, check the supplied material to make sure it corresponds to the order specification by examining the identification labels (4.2 Product markings, page 4).

- This device was designed to be permanently installed on a building or on a suitable structure. The device must be installed permanently before any operation.
- When installing the device, comply with all the national standards.
- Any device which could be installed inside the product must comply with the current safety standards.
- For all connections, use cables that are able to withstand temperatures of at least 75°C (167°F).
- Installation category (also called Overvoltage Category) specifies the level of mains voltage surges that the equipment will be subjected to. The category depends upon the location of the equipment, and on any external surge protection provided. Equipment in an industrial environment, directly connected to major feeders/short branch circuits, is subjected to Installation Category III. If this is the case, a reduction to Installation Category II is required. This can be achieved by use of an insulating transformer with an earthed screen between primary and secondary, or by fitting listed Surge Protective Devices (SPDs) from live to neutral and from neutral to earth. Listed SPDs shall be designed for repeated limiting of transient voltage surges, suitable rated for operating voltage and designated as follows: Type 2 (Permanently connected SPDs intended for installation on the load side of the service equipment overcurrent device); Nominal Discharge Current (In) 20kA min. For example: FERRAZ SHAWMUT, STT2240SPG-CN, STT2BL240SPG-CN rated 120Vac/240Vac, (In=20kA). Maximum distance between installation and reduction is 5m.
- The product must be fastened with suitable equipment. The fastening means must guarantee the mechanical seal when a force equal to at least 4 times the weight of the device is applied.
- Respect the national standards for the connection of the mains and of the earth conductor during installation of the device.
- The product is designed to house only cameras that are properly certified (7W max).
- A disconnecting device, readily and easily accessible, must be incorporated in the electrical system of the building for rapid intervention.

4 Identification

4.1 Product description and type designation

This stylish technopolymer housing has been designed to accommodate a variety of cameras and lenses

Very easy to install thanks to the side opening system that allows the full access to the camera, lenses and all internal connections.

The front is designed to offer protection from UV rays and atmospheric agents.

The housing proposes various mounting options, wall or ceiling brackets, feedthrough and non-feedthrough, or Pan & Tilt head.

A wide range of accessories for mounting the equipment is available thereby satisfying all installation needs.

4.2 Product markings

See the label attached to the product.

5 Preparing the product for use

 **Any change that is not expressly approved by the manufacturer will invalidate the guarantee.**

5.1 Unpacking and contents

5.1.1 Unpacking

When the product is delivered, make sure that the package is intact and that there are no signs that it has been dropped or scratched.

If there are obvious signs of damage, contact the supplier immediately.

Keep the packaging in case you need to send the product for repairs.

5.1.2 Contents

Check the contents to make sure they correspond with the list of materials as below:

- Housing
- Housing equipment
- Instructions manual
- Desiccant bag

5.2 Safely disposing of packaging material

The packaging material can all be recycled. The installer technician will be responsible for separating the material for disposal, and in any case for compliance with the legislation in force where the device is to be used.

When returning a faulty product we recommend using the original packaging for shipping.

5.3 Preparatory work before installation

5.3.1 Attaching the bracket

 **The product must be fastened with suitable equipment. The fastening means must guarantee the mechanical seal when a force equal to at least 4 times the weight of the device is applied.**

6 Assembling and installing

 **The assembly and installation must be performed only by skilled personnel.**

6.1 Assembly

6.1.1 How to open the housing

Loosen the 2 screws on the side, turn the cover and the upper half of the body about the opening hinge axis.

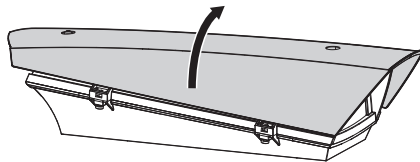

Fig. 1

6.1.2 Cable glands assembly

The cable glands are suitable for cables with a diameter between 5mm and 10 mm.

Fix the cable glands as shown in the figure.

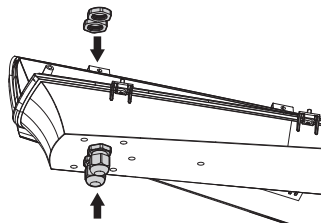

Fig. 2 Support with external cable passage..

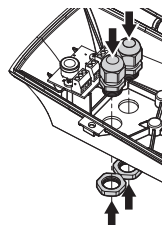

Fig. 3 Support with internal cable passage..

6.1.3 Fixing the sunshield

It's possible to fix the sunshield to the housing using screws, washers and spacers provided.

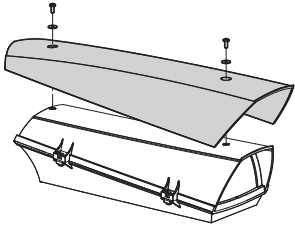

Fig. 4

6.2 Installation

6.2.1 Fixing of housing to support



Apply a thread-locker on the holes of the screws (Loctite 243®).

Fix the housing to the support using the supplied screws.

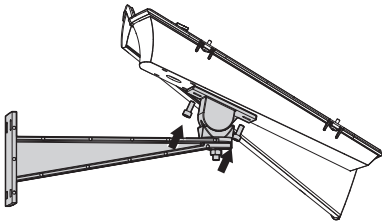

Fig. 5 Fixing on support with external cable passage.

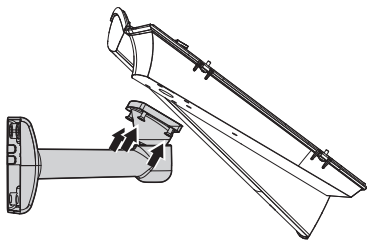

Fig. 6 Fixing on support with internal cable passage.

6.2.2 How to install the camera

Fasten the camera with the 1/4" screw (03). To position the camera and lens correctly, if necessary, use the supplied spacers. (04).

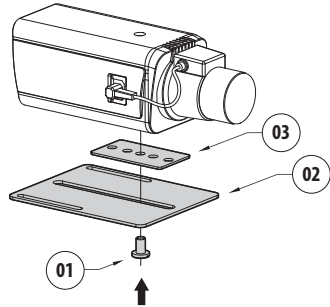

Fig. 7

Fasten down the adjustable slide in the correct position using the appropriate screws.

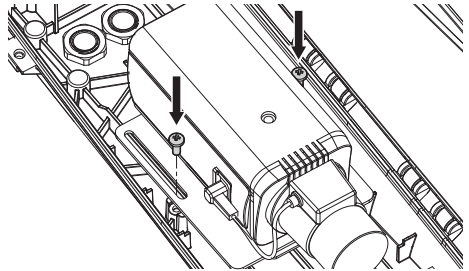





Fig. 8

6.2.3 Connection of the version with connector board

-  Earth cable should be about 10mm longer than the other two, so that it will not be disconnected accidentally if pulled.

-  The power supply cable conductors must be tied up with a cable tie next to the terminal.

-  Make sure the external power supply source corresponds to the camera power supply requirements.

The cable gland must grip the cable sheath. Make sure the cable sheath protrudes at least 5 mm beyond the cable gland.

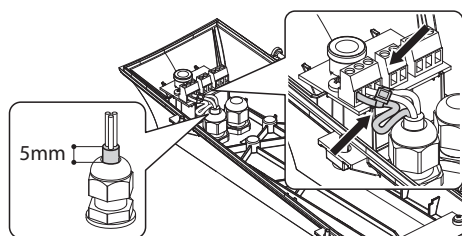

Fig. 9

Connect the camera power supply cable to terminal J4. Connect the external power supply cable to terminal J3.

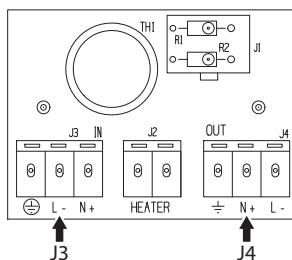

Fig. 10

6.2.4 Closing the housing

Take the dessicant salt bag out of its pack and insert it into the product. At the end of the installation close the housing.

7 Maintaining and cleaning

-  Before doing any technical work on the device, disconnect the power supply.

7.1 Window and plastic cover cleaning

-  Avoid ethyl alcohol, solvents, hydrogenated hydrocarbide, strong acid and alkali. Such products may irreparably damage the surface.

We recommend using a soft cloth with neutral soaps diluted with water or specific products to clean the glasses lenses.

8 Disposal of waste materials

-  This symbol mark and recycle system are applied only to EU countries and not applied to the countries in the other area of the world.

Your product is designed and manufactured with high quality materials and components which can be recycled and reused.

This symbol means that electrical and electronic equipment, at their end-of-life, should be disposed of separately from your household waste.

Please dispose of this equipment at your local Community waste collection or Recycling centre.

In the European Union there are separate collection systems for used electrical and electronic products.

9 Technical data

9.1 General

- Entirely made of technopolymer
- RAL9002 Colour
- Stainless steel external screws

9.2 Mechanical

- Cable glands: 2xM16
- Glass window (WxH): 60/95x63mm (2.4/3.7x2.5in)
- Internal usable area (WxH): 70x70mm (2.7x2.7in)
- Internal usable length (with or without accessories): 250mm (9.8in)
- Unit weight: 0.8kg (1.7lb)

9.3 Electrical

Power supply/Current consumption (empty version):

- From 12Vdc a 24Vdc, 1A max
- From 12Vac a 24Vac, 1A max, 50/60Hz
- From 120Vac a 230Vac, 400mA max, 50/60Hz

Power supply/Current consumption (version with heater, Ton 15°C±3°C (59°F ±5°F), Toff 22°C±3°C (77°F±5°F)):

- From 12Vdc a 24Vdc, 3A max
- From 12Vac a 24Vac, 3A max, 50/60Hz
- From 120Vac a 230Vac, 400mA max, 50/60Hz

9.4 Environment

Indoor/Outdoor

Operating temperature with heating: From -20°C (-4°F) a +60°C (140°F)

Chemical agents resistance

- High resistance: basics, alcohols, gas, hydrocarbon
- Good resistance: Organic acids, inorganic acids, oils
- Low resistance: Solvents

9.5 Certifications

Electrical safety (CE): EN60950-1

Electromagnetic compatibility (CE): EN50130-4, EN61000-6-3

Outdoor installation (CE): EN60950-22, IEC 60950-22

IP protection degree: EN60529, IP66

UL certification: cULus Listed (TYPE 4X) (only versions from 12Vdc up to 24Vdc and from 12Vac up to 24Vac)

EAC certification

Headquarters Italy Videotec S.p.A.

Via Friuli, 6 - I-36015 Schio (VI) - Italy
Tel. +39 0445 697411 - Fax +39 0445 697414
Email: info@videotec.com

Asia Pacific Videotec (HK) Ltd

Flat 8, 19/F. On Dak Industrial Building, No. 2-6 Wah Sing Street
Kwai Chung, New Territories - Hong Kong
Tel. +852 2333 0601 - Fax +852 2311 0026
Email: info.hk@videotec.com

France Videotec France SARL

Immeuble Le Montreal, 19bis Avenue du Québec, ZA de Courtaboeuf
91140 Villebon sur Yvette - France
Tel. +33 1 60491816 - Fax +33 1 69284736
Email: info.fr@videotec.com

Americas Videotec Security, Inc.

Gateway Industrial Park, 35 Gateway Drive, Suite 100
Plattsburgh, NY 12901 - U.S.A.
Tel. +1 518 825 0020 - Fax +1 518 825 0022
Email: info.usa@videotec.com - www.videotec.us



www.videotec.com
MNVCHOT_1511_EN



PUNTO

Custodia per telecamera in tecnopolimero ad apertura laterale

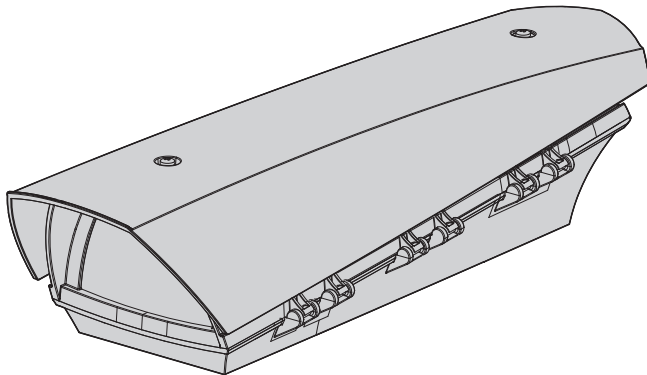

Sommario

1 Informazioni sul presente manuale	3
1.1 Convenzioni tipografiche	3
2 Note sul copyright e informazioni sui marchi commerciali.....	3
3 Norme di sicurezza	3
4 Identificazione	4
4.1 Descrizione e designazione del prodotto.....	4
4.2 Marcatura del prodotto	4
5 Preparazione del prodotto per l'utilizzo.....	5
5.1 Disimballaggio e contenuto	5
5.1.1 Disimballaggio.....	5
5.1.2 Contenuto	5
5.2 Smaltimento in sicurezza dei materiali di imballaggio.....	5
5.3 Lavoro preparatorio prima dell'installazione.....	5
5.3.1 Fissaggio del supporto	5
6 Assemblaggio e installazione.....	5
6.1 Assemblaggio	5
6.1.1 Apertura della custodia.....	5
6.1.2 Assemblaggio dei pressacavi	5
6.1.3 Fissaggio del tettuccio.....	6
6.2 Installazione.....	6
6.2.1 Fissaggio della custodia al supporto.....	6
6.2.2 Installazione della telecamera	6
6.2.3 Collegamento della versione con scheda connettori.....	7
6.2.4 Chiusura della custodia.....	7
7 Manutenzione e pulizia.....	7
7.1 Pulizia del vetro e delle parti in plastica	7
8 Smaltimento dei rifiuti	7
9 Dati tecnici	7
9.1 Generale	7
9.2 Meccanica.....	7
9.3 Elettrico	8
9.4 Ambiente	8
9.5 Certificazioni.....	8

1 Informazioni sul presente manuale

Prima di installare e utilizzare questa unità, leggere attentamente questo manuale. Conservare questo manuale a portata di mano come riferimento futuro.

1.1 Convenzioni tipografiche



PERICOLO!

Pericolosità elevata.

Rischio di scosse elettriche. Prima di eseguire qualsiasi operazione assicurarsi di togliere tensione al prodotto, salvo diversa indicazione.



ATTENZIONE!

Pericolosità media.

L'operazione è molto importante per il corretto funzionamento del sistema. Si prega di leggere attentamente la procedura indicata e di eseguirla secondo le modalità previste.



INFO

Descrizione delle caratteristiche del sistema. Si consiglia di leggere attentamente per comprendere le fasi successive.

2 Note sul copyright e informazioni sui marchi commerciali

I nomi di prodotto o di aziende citati sono marchi commerciali o marchi commerciali registrati appartenenti alle rispettive società.

3 Norme di sicurezza



ATTENZIONE! L'installazione e la manutenzione del dispositivo deve essere eseguita solo da personale tecnico qualificato.



ATTENZIONE! L'impianto elettrico al quale è collegata l'unità deve essere dotato di un interruttore di protezione bipolare automatico da 10A max. Tale interruttore deve essere di tipo Listed. La distanza minima tra i contatti deve essere di 3mm. L'interruttore deve essere provvisto di protezione contro la corrente di guasto verso terra (differenziale) e la sovracorrente (magnetotermico).

- Il produttore declina ogni responsabilità per eventuali danni derivanti da un uso improprio delle apparecchiature menzionate in questo manuale. Si riserva inoltre il diritto di modificarne il contenuto senza preavviso. Ogni cura è stata posta nella raccolta e nella verifica della documentazione contenuta in questo manuale. Il produttore, tuttavia, non può assumersi alcuna responsabilità derivante dall'utilizzo della stessa. Lo stesso dicasi per ogni persona o società coinvolta nella creazione e nella produzione di questo manuale.
- Prima di eseguire qualsiasi operazione assicurarsi di togliere tensione al prodotto.
- Non utilizzare cavi con segni di usura o invecchiamento.
- Non effettuare per nessun motivo alterazioni o collegamenti non previsti in questo manuale. L'uso di apparecchi non idonei può portare a gravi pericoli per la sicurezza del personale e dell'impianto.
- Utilizzare solo parti di ricambio originali. Pezzi di ricambio non originali potrebbero causare incendi, scariche elettriche o altri pericoli.
- Prima di procedere con l'installazione, controllare che il materiale fornito corrisponda alle specifiche richieste esaminando le etichette di marcatura (4.2 Marcatura del prodotto, pagina 4).

- Questo dispositivo è stato progettato per essere installato in maniera permanente su un edificio o su una struttura adeguata. Il dispositivo deve essere installato in maniera permanente prima di effettuare qualsiasi operazione.
- Si devono rispettare le normative nazionali per l'installazione del dispositivo.
- Ogni dispositivo che può essere installato all'interno del prodotto deve essere conforme alle norme di sicurezza attuali.
- Per tutte le connessioni, utilizzare cavi idonei a sopportare temperature di almeno 75°C.
- La categoria di installazione (detta anche categoria di sovratensione) specifica i livelli della tensione transitoria di rete alla quale l'apparato è soggetto. La categoria dipende dal luogo di installazione e dalla presenza di dispositivi di protezione contro le sovratensioni. Un dispositivo per ambienti industriali, connesso ai rami principali dell'impianto di alimentazione è soggetto alla categoria di installazione III. Se questo è il caso, è richiesta una riduzione alla categoria II. Ciò può essere ottenuto utilizzando un trasformatore di isolamento con schermatura connessa a terra tra il primario ed il secondario, o tramite l'impiego di dispositivi di protezione contro le sovratensioni (SPD), UL listed, connessi tra la fase ed il neutro a tra il neutro e terra. I dispositivi SPD UL listed, dovranno essere predisposti per limitare sovratensioni transitorie in modo ripetitivo e per la seguenti condizioni nominali di funzionamento: Tipo 2 (Dispositivi SPD connessi permanentemente alla rete di alimentazione, per installazioni dal lato del carico del dispositivo di servizio); Corrente nominale di scarica (In) 20kA minimi. Si possono utilizzare ad esempio: FERRAZ SHAWMUT, ST23401PG-CN, ST240SPG-CN specificati per 120Vac/240Vac, (In=20kA). La distanza massima tra l'installazione e la riduzione è di 5m.
- Il prodotto deve essere fissato con mezzi adeguati. I mezzi di fissaggio devono garantire la tenuta meccanica applicando una forza pari almeno a 4 volte il peso complessivo dell'apparecchiatura.
- Durante l'installazione del dispositivo si devono rispettare le normative nazionali per il collegamento della rete e del conduttore di sicurezza di terra.
- Il prodotto è progettato per alloggiare solo telecamere opportunamente certificate (7W max).
- Un dispositivo di scollegamento, prontamente e facilmente accessibile, deve essere incorporato nell'impianto elettrico dell'edificio per un intervento rapido.

4 Identificazione

4.1 Descrizione e designazione del prodotto

Questa custodia in tecnopolimero dal design aerodinamico è stata studiata per ospitare svariate combinazioni di telecamere ed ottiche.

Estremamente semplice da installare, l'apertura laterale facilita ampiamente l'accesso alla telecamera, alle ottiche e a tutte le connessioni interne.

Il frontale è disegnato in modo da garantire protezione dai raggi solari e dagli agenti atmosferici.

La custodia propone diverse varianti di montaggio, supporto a parete o soffitto, con o senza passaggio interno cavi e brandeggio.

É disponibile un'ampia gamma di accessori di montaggio che permette di soddisfare qualsiasi esigenza di installazione.

4.2 Marcatura del prodotto

Vedere l'etichetta posta sul prodotto.

5 Preparazione del prodotto per l'utilizzo



Qualsiasi cambiamento non espressamente approvato dal costruttore fa decadere la garanzia.

5.1 Disimballaggio e contenuto

5.1.1 Disimballaggio

Alla consegna del prodotto verificare che l'imballo sia integro e non abbia segni evidenti di cadute o abrasioni.

In caso di evidenti segni di danno all'imballo contattare immediatamente il fornitore.

Conservare l'imballo nel caso sia necessario inviare il prodotto in riparazione.

5.1.2 Contenuto

Controllare che il contenuto sia corrispondente alla lista del materiale sotto elencata:

- Custodia
- Dotazione per custodia
- Manuale di istruzioni
- Sacchetto disidratante

5.2 Smaltimento in sicurezza dei materiali di imballaggio

I materiali d'imballo sono costituiti interamente da materiale riciclabile. Sarà cura del tecnico installatore smaltirli secondo le modalità di raccolta differenziata o comunque secondo le norme vigenti nel Paese di utilizzo.

In caso di restituzione del prodotto malfunzionante è consigliato l'utilizzo dell'imballaggio originale per il trasporto.

5.3 Lavoro preparatorio prima dell'installazione

5.3.1 Fissaggio del supporto



Il prodotto deve essere fissato con mezzi adeguati. I mezzi di fissaggio devono garantire la tenuta meccanica applicando una forza pari almeno a 4 volte il peso complessivo dell'apparecchiatura.

6 Assemblaggio e installazione



L'assemblaggio e l'installazione vanno eseguiti solo da personale qualificato.

6.1 Assemblaggio

6.1.1 Apertura della custodia

Svitare le 2 viti poste sul fianco, far ruotare tettuccio e corpo superiore attorno all'asse delle cerniere di apertura.

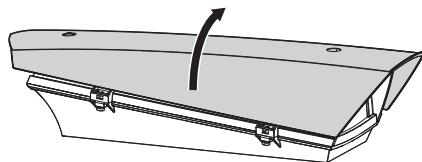

Fig. 1

6.1.2 Assemblaggio dei pressacavi

I pressacavi sono adatti per cavi con diametro compreso tra 5mm e 10mm.

Fissare i pressacavi come illustrato in figura.

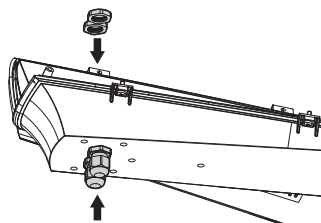

Fig. 2 Supporto per passaggio esterno dei cavi.

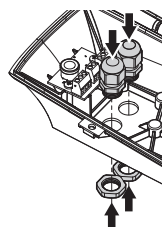

Fig. 3 Supporto con passaggio interno dei cavi.

6.1.3 Fissaggio del tettuccio

È possibile fissare il tettuccio alla custodia utilizzando viti, rondelle e distanziali forniti in dotazione.

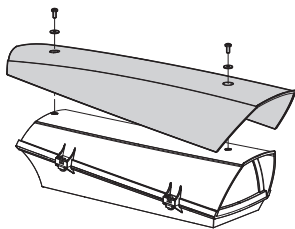

Fig. 4

6.2 Installazione

6.2.1 Fissaggio della custodia al supporto

⚠ Applicare del frenafili nei fori delle viti (Loctite 243°).

Fissare la custodia al supporto utilizzando le viti fornite in dotazione.

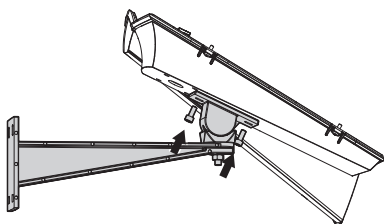

Fig. 5 Fissaggio su supporto con passaggio esterno dei cavi.

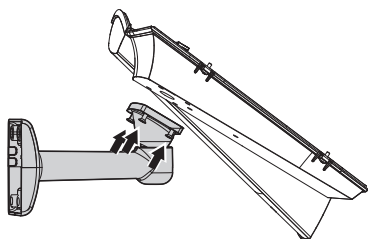

Fig. 6 Fissaggio su supporto con passaggio interno dei cavi.

6.2.2 Installazione della telecamera

Fissare la telecamera con la vite da 1/4" (03). Per collocare nel modo corretto la telecamera e l'ottica, se necessario, utilizzare i distanziali in dotazione (04).

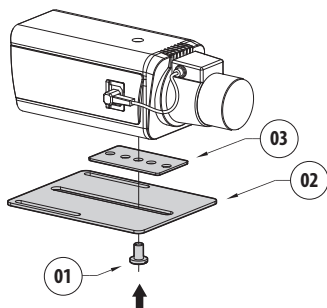

Fig. 7

Fissare la slitta regolabile nella posizione corretta con le apposite viti.

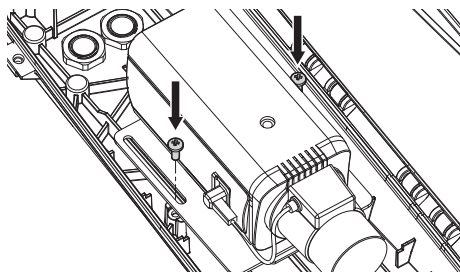

Fig. 8

6.2.3 Collegamento della versione con scheda connettori

! Il cavo di terra deve essere più lungo degli altri due di circa 10mm per prevenirne il distacco accidentale a causa dello stiramento.

! I conduttori del cavo di alimentazione devono essere fissati tra loro con una fascetta in prossimità del morsetto.

! Assicurarsi che la fonte di alimentazione esterna corrisponda ai requisiti di alimentazione della telecamera.

Il pressacavo deve fare presa sulla guaina del cavo. Assicurarsi che la guaina del cavo sporga per almeno 5mm oltre il pressacavo.

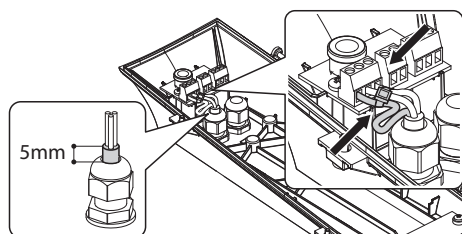

Fig. 9

Collegare il cavo di alimentazione della telecamera al morsetto J4. Collegare il cavo di alimentazione esterna al morsetto J3.

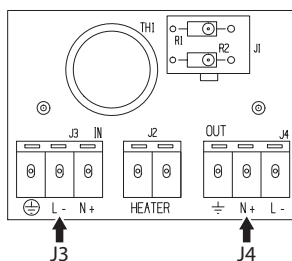

Fig. 10

6.2.4 Chiusura della custodia

Estrarre il sacchetto disidratante dalla confezione e inserirlo nel prodotto. Al termine dell'installazione chiudere la custodia.

7 Manutenzione e pulizia

! Prima di effettuare interventi tecnici sull'apparecchio togliere l'alimentazione elettrica.

7.1 Pulizia del vetro e delle parti in plastica

! Evitare alcool etilico, solventi, idrocarburi idrogenati, acidi forti e alcali. L'utilizzo di detti prodotti danneggia in modo irreparabile la superficie trattata.

Si consiglia di utilizzare un panno morbido con saponi neutri diluiti con acqua o prodotti specifici per la pulizia delle lenti degli occhiali.

8 Smaltimento dei rifiuti

! Questo simbolo e il sistema di riciclaggio sono validi solo nei paesi dell'EU e non trovano applicazione in altri paesi del mondo.

Il vostro prodotto è costruito con materiali e componenti di alta qualità, che sono riutilizzabili o riciclabili.

Prodotti elettrici ed elettronici che riportano questo simbolo, alla fine dell'uso, devono essere smaltiti separatamente dai rifiuti casalinghi.

Vi preghiamo di smaltire questo apparecchio in un Centro di raccolta o in un'Ecostazione.

Nell'Unione Europea esistono sistemi di raccolta differenziata per prodotti elettrici ed elettronici.

9 Dati tecnici

9.1 Generale

Costruita in resistente tecnopolimero

Colore RAL9002

Viteria esterna in acciaio inox

9.2 Meccanica

Pressacavi: 2xM16

Finestra in vetro (WxH): 60/95x63mm

Dimensioni utili interne (WxH): 70x70mm

Lunghezza utile interna (con o senza accessori): 250mm

Peso unitario: 0.8kg

9.3 Elettrico

Tensione di alimentazione/Corrente assorbita (versione vuota):

- Da 12Vdc a 24Vdc, 1A max
- Da 12Vac a 24Vac, 1A max, 50/60Hz
- Da 120Vac a 230Vac, 400mA max, 50/60Hz

Tensione di alimentazione/Corrente assorbita (versione con riscaldamento, Ton 15°C±3°C, Toff 22°C±3°C):

- Da 12Vdc a 24Vdc, 3A max
- Da 12Vac a 24Vac, 3A max, 50/60Hz
- Da 120Vac a 230Vac, 400mA max, 50/60Hz

9.4 Ambiente

Interno/Esterno

Temperatura d'esercizio con riscaldamento: Da -20°C a +60°C

Resistenza agli agenti chimici

- Alta resistenza: Basi, alcoli, gas, idrocarburi
- Buona resistenza: Acidi organici, acidi inorganici, olii
- Bassa resistenza: Solventi

9.5 Certificazioni

Sicurezza elettrica (CE): EN60950-1

Compatibilità elettromagnetica (CE): EN50130-4, EN61000-6-3

Installazione all'esterno (CE): EN60950-22, IEC 60950-22

Grado di protezione IP: EN60529, IP66

Certificazione UL: cULus Listed (TYPE 4X) (solo versioni da 12Vdc fino a 24Vdc e da 12Vac fino a 24Vac)

Certificazione EAC

Headquarters Italy Videotec S.p.A.

Via Friuli, 6 - I-36015 Schio (VI) - Italy
Tel. +39 0445 697411 - Fax +39 0445 697414
Email: info@videotec.com

Asia Pacific Videotec (HK) Ltd

Flat 8, 19/F. On Dak Industrial Building, No. 2-6 Wah Sing Street
Kwai Chung, New Territories - Hong Kong
Tel. +852 2333 0601 - Fax +852 2311 0026
Email: info.hk@videotec.com

France Videotec France SARL

Immeuble Le Montreal, 19bis Avenue du Québec, ZA de Courtaboeuf
91140 Villebon sur Yvette - France
Tel. +33 1 60491816 - Fax +33 1 69284736
Email: info.fr@videotec.com

Americas Videotec Security, Inc.

Gateway Industrial Park, 35 Gateway Drive, Suite 100
Plattsburgh, NY 12901 - U.S.A.
Tel. +1 518 825 0020 - Fax +1 518 825 0022
Email: info.usa@videotec.com - www.videotec.us



www.videotec.com
MNVCHOT_1511_IT



PUNTO

Caisson pour caméra en technopolymère à ouverture latérale

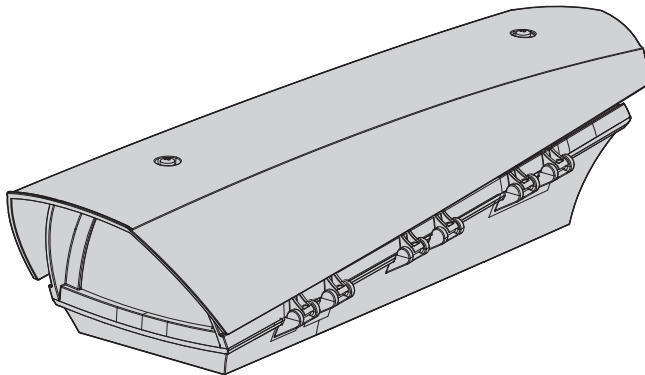

Sommaire

1 À propos de ce mode d'emploi	3
1.1 Conventions typographiques	3
2 Notes sur le copyright et informations sur les marques de commerce	3
3 Normes de sécurité.....	3
4 Identification.....	4
4.1 Description et désignation du produit	4
4.2 Marquage du produit.....	4
5 Préparation du produit en vue de l'utilisation.....	5
5.1 Déballage et contenu.....	5
5.1.1 Déballage	5
5.1.2 Contenu	5
5.2 Élimination sans danger des matériaux d'emballage.....	5
5.3 Opérations à effectuer avant l'installation.....	5
5.3.1 Fixation du support	5
6 Assemblage et installation	5
6.1 Assemblage	5
6.1.1 Ouverture du caisson.....	5
6.1.2 Assemblage des presse-étoupes	5
6.1.3 Fixation du double toit	6
6.2 Installation.....	6
6.2.1 Fixation du caisson au support.....	6
6.2.2 Installation de la caméra	6
6.2.3 Raccordement de la version avec carte connecteurs.....	7
6.2.4 Fermeture du caisson.....	7
7 Entretien et nettoyage	7
7.1 Entretien de la vitre et des parties en plastique	7
8 Élimination des déchets	7
9 Données techniques.....	7
9.1 Généralités	7
9.2 Mécanique.....	7
9.3 Électrique.....	8
9.4 Environnement.....	8
9.5 Certifications	8

1 À propos de ce mode d'emploi

Avant d'installer et d'utiliser cet appareil, veuillez lire attentivement ce mode d'emploi. Conservez-le à portée de main pour pouvoir vous y reporter en cas de besoin.

1.1 Conventions typographiques



DANGER!

Risque élevé.

Risque de choc électrique. Sauf indication contraire, sectionner l'alimentation avant de procéder à toute opération.



ATTENTION!

Risque moyen.

Opération extrêmement importante en vue d'un fonctionnement correct du système; lire avec attention les opérations indiquées et s'y conformer rigoureusement.



REMARQUE

Description des caractéristiques du système. Il est conseillé de procéder à une lecture attentive pour une meilleure compréhension des phases suivantes.

2 Notes sur le copyright et informations sur les marques de commerce

Les noms de produit ou de sociétés cités sont des marques de commerce ou des marques de commerce enregistrées.

3 Normes de sécurité



ATTENTION! L'installation et l'entretien du dispositif doivent être exclusivement effectués par un personnel technique qualifié.



ATTENTION! Le circuit électrique auquel l'unité est reliée doit être équipé d'un interrupteur de protection bipolaire automatique de 10A max. Cet interrupteur doit être de type Listed. La distance minimale entre les contacts doit être de 3mm. L'interrupteur doit être équipé de protection contre le courant de défaut vers la terre (différentiel) et le surintensité (magnétothermique).

- Le fabricant décline toute responsabilité pour les dommages éventuels dus à une utilisation non appropriée des appareils mentionnés dans ce manuel. On réserve en outre le droit d'en modifier le contenu sans préavis. La documentation contenue dans ce manuel a été rassemblée et vérifiée avec le plus grand soin. Le fabricant, cependant, ne peut assumer aucune responsabilité dérivant de l'emploi de celle là. La même chose vaut pour chaque personne ou société impliquées dans la création et la production de ce manuel.
- Sectionner l'alimentation avant de procéder à toute opération.
- Ne pas utiliser de câbles usés ou endommagés.
- Ne procéder sous aucun prétexte à des modifications ou des connexions non prévues dans ce manuel. L'utilisation d'appareils non adéquats peut comporter des dangers graves pour la sécurité du personnel et de l'installation.
- Utiliser uniquement des pièces de rechange d'origine. Les pièces non d'origine peuvent être source d'incendies, de choc électrique ou autres.
- Avant de procéder à l'installation, contrôler que le matériel fourni correspond à la commande et examiner les étiquettes de marquage (4.2 Marquage du produit, page 4).

- Cette appareil est conçu pour une installation permanente sur un bâtiment ou une structure adéquate. L'appareil doit être installé d'une façon permanente avant d'effectuer toute opération.
- Il faut respecter les législations nationales pour l'installation du dispositif.
- Chaque appareils pouvant être installés à l'intérieur du produit doivent être conformes aux normes de sécurité en vigueur.
- Pour tous les branchements, utiliser les câbles spécifiques pouvant résister à des températures d'au moins 75°C.
- La catégorie d'installation (ou catégorie de surtension) spécifie les niveaux de la tension de secteur correspondant à l'appareil. La catégorie dépend du lieu d'installation et du dispositif de protection contre les surtensions installé. En cas d'environnement industriel directement connecté aux circuits de dérivation du système d'alimentation, l'équipement est classé dans la catégorie d'installation III. Dans ce cas, un déclassement à la catégorie II est nécessaire et peut être obtenu au moyen d'un transformateur d'isolement avec blindage électrostatique entre le primaire et le secondaire ou en utilisant des dispositifs de protection contre les surtensions (SPD) entre la phase et le neutre et entre le neutre et la terre. Les dispositifs SPD UL cités doivent être prévus pour limiter les surtensions transitoires en mode répétitif et pour les conditions nominales de fonctionnement suivantes : Type 2 (dispositifs SPD reliés en permanence au côté charge du côté du dispositif de protection contre les surintensités) ; courant nominal de décharge (In) 20kA min. Exemples d'utilisation possible : FERRAZ SHAWMUT, ST23401PG-CN, ST240SPG-CN spécifiés pour 120Vac/240Vca, (In=20kA). La distance maximale entre installation et réduction est de 5m.
- Le produit doit être fixé à l'aide des moyens appropriés. Les moyens de fixation doivent garantir l'étanchéité mécanique et appliquer une force égale au moins à 4 fois le poids total de l'appareil.
- Durant l'installation du dispositif, il faut respecter les normes nationales pour le branchement du réseau et du conducteur de sécurité de la terre.
- Le projet a été conçu pour ne loger que des caméras dûment certifiées (7W max).
- Un dispositif de déconnexion, rapide et facile d'accès, doit être incorporé dans le circuit électrique du bâtiment pour une intervention rapide.

4 Identification

4.1 Description et désignation du produit

Ce caisson en technopolymère au design aérodynamique a été étudié pour abriter différentes combinaisons de caméras et d'optiques.

Très simple à installer, l'ouverture latérale facilite largement l'accès à la caméra, aux optiques et à toutes les connexions internes.

La face avant assure une protection efficace contre les rayons UV, et les agents atmosphériques.

Le caisson, compatible avec différents types de fixation plafond ou murale, permet le passage des câbles par presse étoupes ou par support creux.

Une vaste gamme d'accessoires de montage est disponible, permettant de solutionner tout problème d'installation.

4.2 Marquage du produit

Voir l'étiquette positionné sur le produit.

5 Préparation du produit en vue de l'utilisation

! Toute modification non approuvée expressément par le fabricant entraînera l'annulation de la garantie.

5.1 Déballage et contenu

5.1.1 Déballage

Lors de la livraison du produit, vérifier que l'emballage est en bon état et l'absence de tout signe évident de chute ou d'abrasion.

En cas de dommages évidents, contacter immédiatement le fournisseur.

Conserver l'emballage en cas de nécessité d'expédition du produit pour réparation.

5.1.2 Contenu

Contrôler que le contenu correspond à la liste matériel indiquée ci-dessous:

- Caisson
- Dotation pour caisson
- Manuel d'instructions
- Sachet déshydratant

5.2 Élimination sans danger des matériaux d'emballage

Le matériel d'emballage est entièrement composé de matériaux recyclables. Le technicien chargé de l'installation est tenu de l'éliminer conformément aux dispositions en matière de collecte sélective et selon les normes en vigueur dans le pays d'utilisation.

En cas de retour du produit défectueux, il est conseillé d'utiliser l'emballage original pour le transport.

5.3 Opérations à effectuer avant l'installation

5.3.1 Fixation du support

! Le produit doit être fixé à l'aide des moyens appropriés. Les moyens de fixation doivent garantir l'étanchéité mécanique et appliquer une force égale au moins à 4 fois le poids total de l'appareil.

6 Assemblage et installation

! L'assemblage et l'installation doivent être effectués par un personnel qualifié.

6.1 Assemblage

6.1.1 Ouverture du caisson

Dévisser les 2 vis placées sur le côté, faire tourner le toit pare-soleil et le corps supérieur autour de l'axe des charnières d'ouverture.

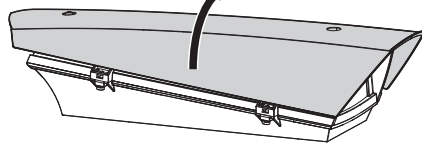

Fig. 1

6.1.2 Assemblage des presse-étoupes

Les presse-étoupes sont adaptés pour câbles avec un diamètre compris entre 5mm et 10mm.

Fixer les presse-étoupes comme illustré sur la figure.

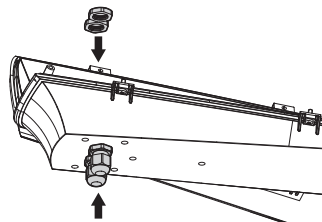

Fig. 2 Support pour passage extérieur des câbles.

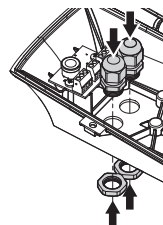

Fig. 3 Support avec passage intérieur des câbles.

6.1.3 Fixation du double toit

On peut fixer le double toit au caisson en utilisant des vis, rondelles et entretoises fournies en dotation.

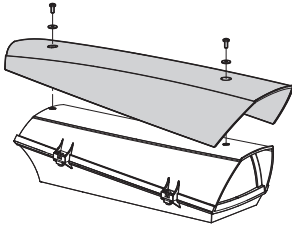

Fig. 4

6.2 Installation

6.2.1 Fixation du caisson au support



Appliquer sur les trous des vis un produit de freinage du filet (Loctite 243®).

Fixer le caisson au support en utilisant les vis fournies en équipement.

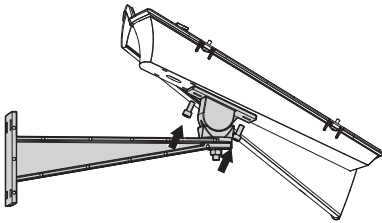

Fig. 5 Fixation sur support avec passage extérieur des câbles.

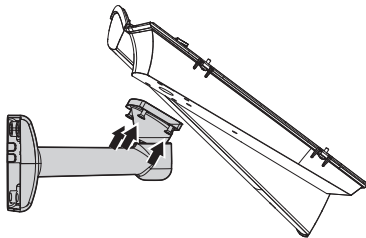

Fig. 6 Fixation sur support avec passage intérieur des câbles.

6.2.2 Installation de la caméra

Fixer la caméra avec la vis de 1/4" (03). Pour installer correctement caméra et optique, si nécessaire, utiliser les entretoises fournies. (04).

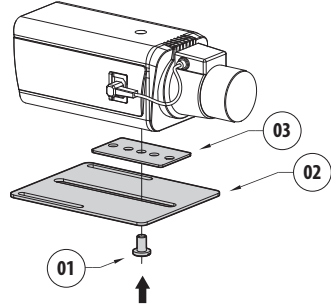

Fig. 7

Fixer la glissière réglable en position correcte au moyen de les vis prévues.

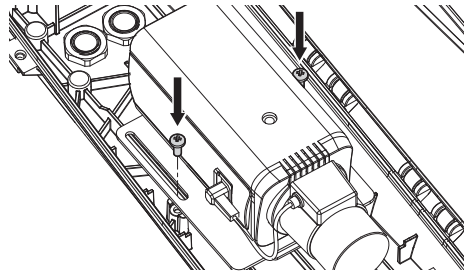

Fig. 8

6.2.3 Raccordement de la version avec carte connecteurs

! Le câble de terre doit être plus long des deux autres d'environ 10mm pour éviter tout détachement accidentel.

! Les conducteurs du câble d'alimentation doivent être fixés entre eux avec une collier en proximité de la borne.

! S'assurer que la source d'alimentation extérieure corresponde aux exigences d'alimentation de la caméra.

Le presse-étoupe doit faire prise sur la gaine du câble. S'assurer que la gaine du câble dépasse d'au moins 5 mm du presse-étoupe.

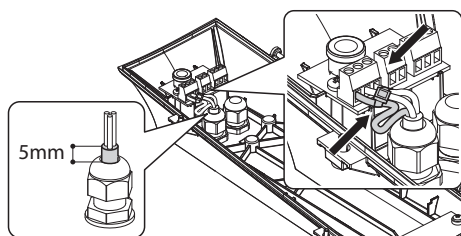

Fig. 9

Raccorder le câble d'alimentation de la caméra à la borne J4. Raccorder le câble d'alimentation extérieure à la borne J3.

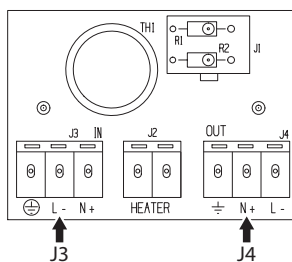

Fig. 10

6.2.4 Fermeture du caisson

Prenez le sachet de sel desséchant de son emballage et le placer dans le produit. À la fin de l'installation fermer le caisson.

7 Entretien et nettoyage

! Sectionner l'alimentation électrique avant toute intervention technique sur l'appareil.

7.1 Entretien de la vitre et des parties en plastique

! On doit éviter alcool éthylique, solvants, hydrocarbures hydro-génés, acides forts et alcali. L'emploi de ce type de produits abîme d'une façon irréparable la surface traitée.

Il est conseillé d'utiliser un chiffon souple avec des savons neutres dilués avec de l'eau ou des produits spécifiques pour le nettoyage des verres des lunettes.

8 Élimination des déchets

! Ce symbole et le système de recyclage ne sont appliqués que dans les pays UE et non dans les autres pays du monde.

Votre produit est conçu et fabriqué avec des matériaux et des composants de qualité supérieure qui peuvent être recyclés et réutilisés.

Ce symbole signifie que les équipements électriques et électroniques en fin de vie doivent être éliminés séparément des ordures ménagères.

Nous vous prions donc de confier cet équipement à votre Centre local de collecte ou Recyclage.

Dans l'Union Européenne, il existe des systèmes sélectifs de collecte pour les produits électriques et électroniques usagés.

9 Données techniques

9.1 Généralités

Construction en technopolymère de haute résistance
Couleur RAL9002

Visserie extérieure en acier inox

9.2 Mécanique

Presse-étoupes: 2xM16

Fenêtre en verre (WxH): 60/95x63mm

Surface intérieure utile (WxH): 70x70mm

Longueur intérieure utile (avec ou sans accessoires): 250mm

Poids net: 0.8kg

9.3 Électrique

Tension d'alimentation/Courant absorbé (Version vide):

- De 12Vdc a 24Vdc, 1A max
- De 12Vac a 24Vac, 1A max, 50/60Hz
- De 120Vac a 230Vac, 400mA max, 50/60Hz

Tension d'alimentation/Courant absorbé (version avec chauffage, Ton 15°C±3°C, Toff 22°C±3°C):

- De 12Vdc a 24Vdc, 3A max
- De 12Vac a 24Vac, 3A max, 50/60Hz
- De 120Vac a 230Vac, 400mA max, 50/60Hz

9.4 Environnement

Intérieur/Extérieur

Température de fonctionnement avec chauffage: De -20°C a +60°C

Résistance aux agents chimiques

- Haute résistance: bases, alcools, gaz, hydrocarbures
- Bonne résistance: Acides organiques, acides inorganiques, huiles
- Basse résistance: Solvants

9.5 Certifications

Sécurité électrique (CE): EN60950-1

Compatibilité électromagnétique (CE): EN50130-4, EN61000-6-3

Installation à l'extérieur (CE): EN60950-22, IEC 60950-22

Degré de protection IP: EN60529, IP66

Certification UL: cULus Listed (TYPE 4X) (seules les versions de 12Vdc jusqu'à 24Vdc et de 12Vac jusqu'à 24Vac)

Certification EAC

Headquarters Italy Videotec S.p.A.

Via Friuli, 6 - I-36015 Schio (VI) - Italy

Tel. +39 0445 697411 - Fax +39 0445 697414

Email: info@videotec.com

Asia Pacific Videotec (HK) Ltd

Flat 8, 19/F. On Dak Industrial Building, No. 2-6 Wah Sing Street

Kwai Chung, New Territories - Hong Kong

Tel. +852 2333 0601 - Fax +852 2311 0026

Email: info.hk@videotec.com

France Videotec France SARL

Immeuble Le Montreal, 19bis Avenue du Québec, ZA de Courtaboeuf

91140 Villebon sur Yvette - France

Tel. +33 1 60491816 - Fax +33 1 69284736

Email: info.fr@videotec.com

Americas Videotec Security, Inc.

Gateway Industrial Park, 35 Gateway Drive, Suite 100

Plattsburgh, NY 12901 - U.S.A.

Tel. +1 518 825 0020 - Fax +1 518 825 0022

Email: info.usa@videotec.com - www.videotec.us



www.videotec.com

MNVCHOT_1511_FR



PUNTO

Technopolymerkameragehäuse mit Seitenöffnung

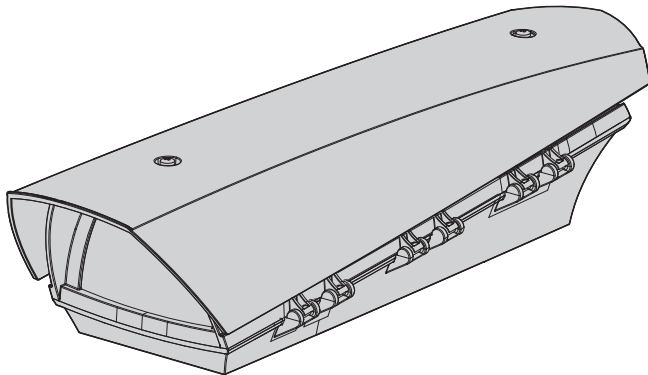

Inhaltsverzeichnis

1 Allgemeines	3
1.1 Schreibweisen.....	3
2 Anmerkungen zum Copyright und Informationen zu den Handelsmarken.....	3
3 Sicherheitsnormen	3
4 Identifizierung	4
4.1 Beschreibung und Bezeichnung des Produktes.....	4
4.2 Kennzeichnung des Produkts.....	4
5 Vorbereitung des Produktes auf den Gebrauch.....	5
5.1 Entfernen der Verpackung und Inhalt.....	5
5.1.1 Entfernen der Verpackung	5
5.1.2 Inhalt	5
5.2 Sichere Entsorgung der Verpackungsmaterialien	5
5.3 Auf die Installation vorbereitende Tätigkeiten.....	5
5.3.1 Befestigung der Halterung.....	5
6 Zusammenbau und Installation	5
6.1 Zusammenbau.....	5
6.1.1 Öffnung des Schutzgehäuse	5
6.1.2 Zusammenbau der Kabelverschraubungen.....	5
6.1.3 Befestigung des Dachs	6
6.2 Installation.....	6
6.2.1 Befestigung des Gehäuses an der Halterung	6
6.2.2 Installation der Kamera	6
6.2.3 Anschluss der Version mit Steckerkarte	7
6.2.4 Schließen des Gehäuses.....	7
7 Wartung und Reinigung	7
7.1 Reinigung des Glases und der Kunststoffteile	7
8 Müllentsorgungsstellen	7
9 Technische Daten	7
9.1 Allgemeines	7
9.2 Mechanik	7
9.3 Elektrik	8
9.4 Umgebung.....	8
9.5 Zertifizierungen.....	8

1 Allgemeines

Lesen Sie bitte vor dem Installieren und dem Verwenden dieses Gerätes die Bedienungsanleitung sorgfältig durch. Bewahren Sie sie zum späteren Nachschlagen auf.

1.1 Schreibweisen



GEFAHR!

Erhöhte Gefährdung.
Stromschlaggefahr. Falls nichts anderes angegeben, unterbrechen Sie die Stromversorgung, bevor die beschriebenen Arbeiten durchgeführt werden.



ACHTUNG!

Mittlere Gefährdung.
Der genannte Vorgang hat große Bedeutung für den einwandfreien Betrieb des Systems: es wird gebeten, sich die Verfahrensweise anzulesen und zu befolgen.



ANMERKUNG

Beschreibung der Systemmerkmale.
Eine sorgfältige Lektüre wird empfohlen, um das Verständnis der folgenden Phasen zu gewährleisten.

2 Anmerkungen zum Copyright und Informationen zu den Handelsmarken

Die angeführten Produkt- oder Firmennamen sind Handelsmarken oder eingetragene Handelsmarken.

3 Sicherheitsnormen



ACHTUNG! Die Installation und Wartung der Vorrichtung ist technischen Fachleuten vorbehalten.



ACHTUNG! Die elektrische Anlage, an der die Einheit angeschlossen ist, muss mit einem automatischen zweipoligen Schutzschalter 10A max ausgestattet sein. Dieser Schalter muss vom Typ Listed sein. Zwischen den Kontakten muss mindestens ein Abstand von 3mm vorhanden sein. Der Schalter muss eine Schutzeinrichtung gegen Erde Fehlerstrom (Differenzial) und gegen Überstrom haben (magnetothermisch).

- Der Hersteller lehnt jede Haftung für eventuelle Schäden ab, die aufgrund unsachgemäßer Anwendung der in diesem Handbuch erwähnten Geräte entstanden ist. Ferner behält er sich das Recht vor, den Inhalt ohne Vorkündigung abzuändern. Die Dokumentation in diesem Handbuch wurde sorgfältig ausgeführt und überprüft. Der Hersteller kann dennoch keine Haftung für die Verwendung übernehmen. Dasselbe gilt für jede Person oder Gesellschaft, die bei der Schaffung oder Produktion von diesem Handbuch miteinbezogen ist.
- Unterbrechen Sie die Stromversorgung, bevor die beschriebenen Arbeiten durchgeführt werden.
- Es dürfen keine Kabel mit Verschleiß- oder Alterungsspuren verwendet werden.
- Unter keinen Umständen dürfen Veränderungen oder Anschlüsse vorgenommen werden, die in diesem Handbuch nicht genannt sind. Der Gebrauch ungeeigneten Geräts kann die Sicherheit des Personals und der Anlage schwer gefährden.
- Es dürfen nur Original-Ersatzteile verwendet werden. Nicht originale Ersatzteile können zu Bränden, elektrischen Entladungen oder anderen Gefahren führen.
- Vor der Installation ist anhand des Kennzeichnungsschildes nachzuprüfen, ob das gelieferte Material die gewünschten Eigenschaften (4.2 Kennzeichnung des Produkts, Seite 4).

- Die Einrichtung ist für den dauerhaften Einbau in ein Gebäude oder eine andere geeignete Struktur konzipiert. Vor jeder Operation muss die Einrichtung dauerhaft eingebaut werden.
- Die nationalen Vorschriften für die Installation der Einrichtung sind einzuhalten.
- Jede Art in das Produkt installierbares Gerät muss den geltenden Sicherheitsnormen genügen.
- Benutzen Sie für alle Verbindungen Kabel, die bis mindestens 75°C hitzebeständig sind.
- Die Installationskategorie (auch als Überspannungskategorie bezeichnet) gibt den Pegel der Netzspannungsschläge an, denen die Ausrüstung ausgesetzt ist. Die Kategorie hängt vom Installationsort der Ausrüstung und von den externen Schutzeinrichtungen gegen Spannungsschläge ab. Ausrüstungen in einer gewerblichen Umgebung, die direkt mit den Hauptzweigen der Versorgungsanlage verbunden sind, gehören zur Installationskategorie III. In diesem Fall ist eine Abstufung auf Installationskategorie II erforderlich. Dies kann durch den Einsatz eines Isoliertransformators mit einem geerdeten Schirm zwischen Primär- und Sekundärwicklung erreicht werden. Alternativ können UL-gelistete Überspannungsschutzvorrichtungen (SPD) von Fase zu Nullleiter und von Nullleiter zur Erde geführt werden. UL-gelistete Überspannungsschutzvorrichtungen sind für die wiederholte Begrenzung kurzzeitig auftretender Spannungsspitzen und für die folgenden nominellen Betriebsbedingungen auszuliegen: Typ 2 (Dauerhaft angeschlossene Überspannungsschutzvorrichtungen für die Installation auf der Ladungsseite der Hilfseinrichtung); Nennladestrom (In) 20kA min. Benutzt werden können beispielsweise: FERRAZ SHAWMUT, STT2240SPG-CN, STT2BL240SPG-CN, spezifiziert für 120Vac/240Vac, (In=20kA). Der maximale Abstand zwischen dem Einbau und der Abkürzung ist 5m.
- Das Produkt muss mit geeigneten Mitteln befestigt werden. Die Befestigungsmittel müssen die mechanische Festigkeit beim Anlegen von mindestens dem 4-fachen Gesamtgewicht des Gerätes garantieren.
- Bei der Installation der Vorrichtung müssen alle nationalen Bestimmungen für den Netzanschluss und den Anschluss des Erdungsschutzleiters befolgt werden.
- Das Produkt kann nur für entsprechend zertifizierte Kameras benutzt werden (7W max).
- Eine sofort und problemlos zugängliche Abtrennvorrichtung muss in die Elektroanlage des Gebäudes eingebaut werden, um einen schnellen Eingriff zu garantieren.

4 Identifizierung

4.1 Beschreibung und Bezeichnung des Produktes

Dieses Design-Technopolymergehäuse eignet sich für die Aufnahme von verschiedenen Kombinationen von Kameras und Optiken ausgelegt.

Äußerst einfache Installation, durch die seitliche Öffnung wird der Zugang zur Videokamera, den Optiken und allen innenliegenden Anschlüssen erleichtert.

Die Vorderseite ist entworfen, um Schutz gegen UV-Strahlungen und Witterungseinflüssen zu bieten.

das Gehäuse bietet mit der Wandhalterung, der Halterung mit innerer Kabelführung und dem Schwenk-Neige-Kopf mehrere Montagevarianten an.

Eine große Auswahl an Montagezubehör ist lieferbar, um allen Installationanforderungen zu entsprechen.

4.2 Kennzeichnung des Produkts

Siehe die Etikett auf dem Produkt.

5 Vorbereitung des Produktes auf den Gebrauch

! Jede vom Hersteller nicht ausdrücklich genehmigte Veränderung führt zum Verfall der Gewährleistungsrechte.

5.1 Entfernen der Verpackung und Inhalt

5.1.1 Entfernen der Verpackung

Bei der Lieferung des Produktes ist zu prüfen, ob die Verpackung intakt ist oder offensichtliche Anzeichen von Stürzen oder Abrieb aufweist.

Bei offensichtlichen Schadensspuren an der Verpackung muss umgehend der Lieferant verständigt werden.

Bewahren Sie die Verpackung auf für den Fall, dass das Produkt zur Reparatur eingeschendet werden muss.

5.1.2 Inhalt

Prüfen Sie, ob der Inhalt mit der nachstehenden Materialliste übereinstimmt:

- Gehäuse
- Innensechskantschlüssel
- Bedienungsanleitung
- Trockenmittelbeutel

5.2 Sichere Entsorgung der Verpackungsmaterialien

Die Verpackungsmaterialien sind vollständig wiederverwertbar. Es ist Sache des Installationstechnikers, sie getrennt, auf jeden Fall aber nach den geltenden Vorschriften des Anwendungslandes zu entsorgen.

Im Falle der Rückgabe des nicht korrekt funktionierenden Produktes empfiehlt sich die Verwendung der Originalverpackung für den Transport.

5.3 Auf die Installation vorbereitende Tätigkeiten

5.3.1 Befestigung der Halterung

! Das Produkt muss mit geeigneten Mitteln befestigt werden. Die Befestigungsmittel müssen die mechanische Festigkeit beim Anlegen von mindestens dem 4-fachen Gesamtgewicht des Gerätes garantieren.

6 Zusammenbau und Installation

! Zusammenbau und Installation sind qualifizierten Fachleuten vorbehalten.

6.1 Zusammenbau

6.1.1 Öffnung des Schutzgehäuse

Die beiden an der Flanke befindlichen Schrauben abdrehen, nun die Haube und den oberen Korpus um die Achse der Öffnungsscharniere drehen.



Abb. 1

6.1.2 Zusammenbau der Kabelverschraubungen

Alle Kabelverschraubungen sind für Kabel mit einem Durchmesser von 5mm bis 10mm geeignet.

Die Kabelverschraubungen befestigen, wie in der Abbildung gezeigt.

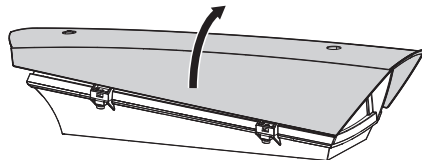

Abb. 2 Halterung mit externer Kabelführung.



Abb. 3 Halterung mit interner Kabeldurchführung.

6.1.3 Befestigung des Dachs

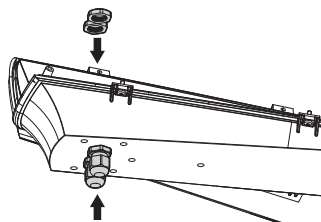
Das Dach kann mithilfe der mitgelieferten Schrauben, Unterlegscheiben und Abstandstücke am Gehäuse befestigt werden.

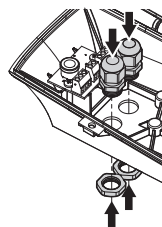

Abb. 4

6.2 Installation

6.2.1 Befestigung des Gehäuses an der Halterung

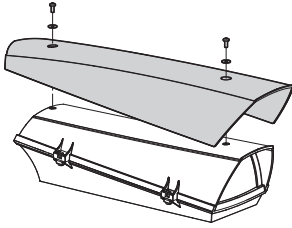

Auf das Loch der Schrauben ein Gewindesicherungsmittel auftragen (Loctite 243®).

Das Gehäuse mit den mitgelieferten Schrauben an der Halterung befestigen.



Abb. 5 Befestigung auf der Halterung mit externer Kabelführung



Abb. 6 Befestigung auf der Halterung mit interner Kabelführung

6.2.2 Installation der Kamera

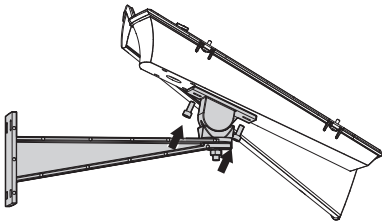
Befestigen Sie die Kamera mit der 1/4"-Schraube (03). Falls erforderlich, kommen die mitgelieferten Distanzstücke zum Einsatz, um Kamera und Optik korrekt unterzubringen. (04).

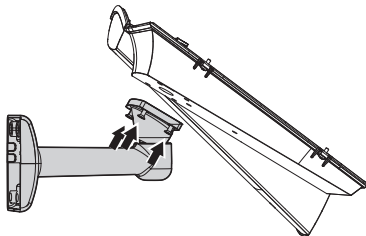

Abb. 7

Den verstellbaren Schlitten mit den zugehörigen Schrauben in der richtigen Position feststellen.



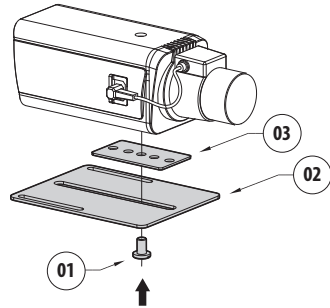

Abb. 8

6.2.3 Anschluss der Version mit Steckerkarte

 Das Erdungskabel muss um etwa 10mm länger sein, als die anderen beiden Kabel, um das ungewollte Lösen durch Ziehen des Kabels zu verhindern.

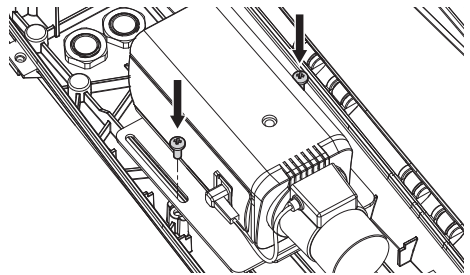
 Die Leiter des Kabels für die Versorgung müssen in Klemmnähe fest miteinander mit einem Kabelbinder verbunden werden.

 Sicherstellen, dass die externe Versorgungsquelle den Versorgungsanforderungen der Videokamera entspricht.

Die Kabelverschraubung muss am Kabelmantel befestigt werden. Sicherstellen, dass der Kabelmantel mindestens 5 mm über die Kabelverschraubung hinausragt.



Abb. 9

Das Versorgungskabel der Kamera an die Klemme J4 anschließen. Das externe Versorgungskabel an die Klemme J3 anschließen.

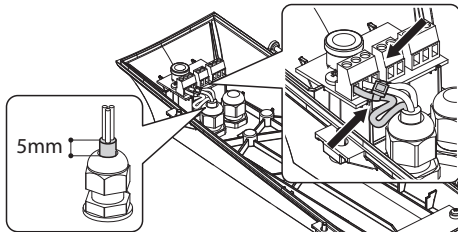

Abb. 10

6.2.4 Schließen des Gehäuses

Nehmen Sie den Trockenmittel- Salzbeutel aus seiner Verpackung und setzen Sie ihn in der Produkt. Am Ende der Montage das Gehäuse schliessen.

7 Wartung und Reinigung

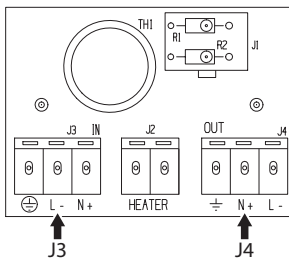
 Vor technischen Eingriffen am Gerät muss die Stromversorgung unterbrochen werden.

7.1 Reinigung des Glases und der Kunststoffteile

 Zu vermeiden sind Äthylalkohol, Lösungsmittel, hydrierte Kohlenwasserstoffe, starke Säuren und Alkali. Diese Produkte können die behandelte Oberfläche beschädigen.

Es wird empfohlen, ein weiches Tuch und neutrale mit Wasser verdünnte Seife oder ein spezifisches Reinigungsmittel für Brillengläser zu verwenden.

8 Müllentsorgungsstellen

 Dieses Symbol und das entsprechende Recycling-System gelten nur für EULänder und finden in den anderen Ländern der Welt keine Anwendung.

Ihr Produkt wurde entworfen und hergestellt aus qualitativ hochwertigen Materialien und Komponenten, die recycelt und wiederverwendet werden können.

Dieses Symbol bedeutet, daß elektrische und elektronische Geräte am Ende ihrer Nutzungsdauer von Hausmüll getrennt entsorgt werden sollen.

Bitte entsorgen Sie dieses Gerät bei Ihrer örtlichen Sammelstelle oder im Recycling Centre.

In der Europäischen Union gibt es unterschiedliche Sammelsysteme für Elektrik- und Elektronikgeräte.

9 Technische Daten

9.1 Allgemeines

Hergestellt aus hochfestem Technopolymer

Farbe RAL9002

Externe Schrauben aus rostfreiem Stahl

9.2 Mechanik

Kabelverschraubungen: 2xM16

Glasfenster (WxH): 60/95x63mm

Innere Nutzabmessungen (WxH): 70x70mm

Innere Nutzlänge (mit oder ohne Zubehör): 250mm

Einheitsgewicht: 0.8kg

9.3 Elektrik

Versorgungsspannung/Stromaufnahme (leere Version):

- Von 12Vdc a 24Vdc, 1A max
- Von 12Vac a 24Vac, 1A max, 50/60Hz
- Von 120Vac a 230Vac, 400mA max, 50/60Hz

Versorgungsspannung/Stromaufnahme (Ausführung mit Heizung, Ton 15°C±3°C, Toff 22°C±3°C):

- Von 12Vdc a 24Vdc, 3A max
- Von 12Vac a 24Vac, 3A max, 50/60Hz
- Von 120Vac a 230Vac, 400mA max, 50/60Hz

9.4 Umgebung

Innen/Außen

Betriebstemperatur mit Heizung: Von -20°C a +60°C

Chemikalienbeständigkeit

- Hohe Beständigkeit: Basen, Alkohol, Gas, Kohlenwasserstoffe
- Gute Beständigkeit: Organische Säuren, Anorganische Säuren, Öle
- Geringe Beständigkeit: Lösungsmittel

9.5 Zertifizierungen

Elektrische Sicherheit (CE): EN60950-1

Elektromagnetische Verträglichkeit (CE): EN50130-4, EN61000-6-3

Außeninstallation (CE): EN60950-22, IEC 60950-22

Schutzart IP: EN60529, IP66

UL- Zertifizierung: cULus Listed (TYPE 4X) (nur Versionen von 12Vdc bis zu 24Vdc und von 12Vac bis zu 24Vac)

EAC-Zertifizierung

Headquarters Italy Videotec S.p.A.

Via Friuli, 6 - I-36015 Schio (VI) - Italy

Tel. +39 0445 697411 - Fax +39 0445 697414

Email: info@videotec.com

Asia Pacific Videotec (HK) Ltd

Flat 8, 19/F. On Dak Industrial Building, No. 2-6 Wah Sing Street

Kwai Chung, New Territories - Hong Kong

Tel. +852 2333 0601 - Fax +852 2311 0026

Email: info.hk@videotec.com

France Videotec France SARL

Immeuble Le Montreal, 19bis Avenue du Québec, ZA de Courtaboeuf

91140 Villebon sur Yvette - France

Tel. +33 1 60491816 - Fax +33 1 69284736

Email: info.fr@videotec.com

Americas Videotec Security, Inc.

Gateway Industrial Park, 35 Gateway Drive, Suite 100

Plattsburgh, NY 12901 - U.S.A.

Tel. +1 518 825 0020 - Fax +1 518 825 0022

Email: info.usa@videotec.com - www.videotec.us



www.videotec.com

MNVCHOT_1511_DE



PUNTO

Кожух из полимера с боковым открытием

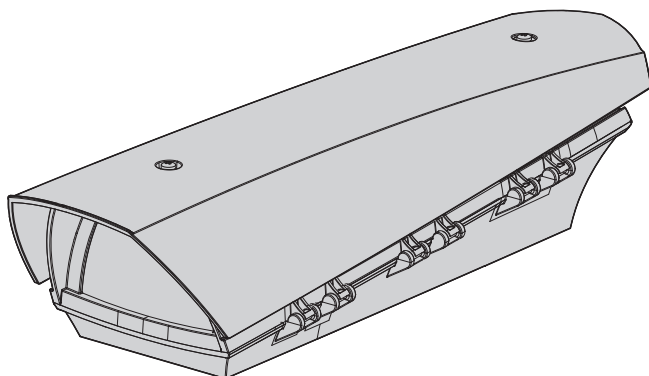

Индекс

1 Информация о настоящем руководстве	3
1.1 Типографские обозначения.....	3
2 Примечания по авторскому праву и торговым маркам	3
3 Правила безопасности	3
4 Идентификация	4
4.1 Описание и назначение изделия.....	4
4.2 Маркировка изделия	4
5 Подготовка изделия к использованию	5
5.1 Распаковка и содержание.....	5
5.1.1 Распаковка	5
5.1.2 Содержимое.....	5
5.2 Переработка в отходы в условиях безопасности материалов упаковки	5
5.3 Подготовительная работа перед установкой.....	5
5.3.1 Установка кронштейна.....	5
6 Сборка и установка	5
6.1 Сборка.....	5
6.1.1 Открытие корпуса	5
6.1.2 Сборка кабельных муфт	5
6.1.3 Крепление крышки	6
6.2 Монтаж	6
6.2.1 Установка футляра на кронштейн	6
6.2.2 Установка телекамеры	6
6.2.3 Подключение версии с платой разъемов	7
6.2.4 Закрытие корпуса.....	7
7 Техобслуживание и очистка	7
7.1 Очистка стекла и пластмассовых частей	7
8 Вывоз в отходы	7
9 Технические параметры	7
9.1 Общее.....	7
9.2 Механика	7
9.3 Электрические характеристики.....	8
9.4 Среда	8
9.5 Сертификация	8

1 Информация о настоящем руководстве

Перед монтажом и использованием настоящего блока, внимательно прочитайте настоящее руководство. Хранить данное руководство под рукой для будущих консультаций.

1.1 Типографские обозначения



ОПАСНОСТЬ!

Повышенная опасность.

Опасность удара электрическим током.

Если не указано иным образом, отключите питание, Прежде чем приступить к выполнению операций, если не указано иным образом, отключите питание.



ПРЕДУПРЕЖДЕНИЕ!

Средняя опасность.

Эта операция очень важна для правильной работы системы. Просим внимательно прочитать приведенную процедуру и выполнить ее указанным способом.



INFO

Описание характеристик системы. Рекомендуется внимательно для выполнения следующих фаз.

2 Примечания по авторскому праву и торговым маркам

Упомянутые название компаний и продукции являются торговыми марками или зарегистрированными торговыми марками, принадлежащими соответствующим компаниям.

3 Правила безопасности



ПРЕДУПРЕЖДЕНИЕ! Следует использовать только кронштейны или принадлежности, рекомендуемые для монтажа.



ПРЕДУПРЕЖДЕНИЕ! Система электропитания, к которой подключен прибор, должен быть оснащена биполярный автоматический выключатель защиты макс. 10А. Этот выключатель выбирается из перечисленных в списке. Минимальное расстояние между контактами должно быть 3mm. Выключатель должен иметь защиту против пробоя тока на землю (дифференциальную) и сверхток (магнитотермический).

- Производитель снимает с себя какую-либо ответственность за возможный ущерб, вызванный использованием не по назначению упомянутого в данном руководстве оборудования. Также сохраняется право изменять содержание без предварительного извещения. При тщательном сборе документации, содержащейся в настоящем руководстве, были сделаны все необходимые проверки. Производитель, однако, не может взять на себя какую-либо ответственность, связанную с его использованием. Это относится к любому лицу или обществу, вовлеченному в создание и производство данного руководства.
- Перед началом любой операции, убедитесь, что электропитание отключено.
- Не использовать кабели со следами повреждений или старения.
- Ни в коем случае не вносить изменений и не выполнять подключений, не предусмотренных данным руководством. Использование оборудования не по назначению, может привести к серьезным рискам и опасно, как для персонала, так и для системы.
- Используйте только оригинальные запасные части. Номера для оригинальных запасных частей может привести к пожару, электрический разряд или других опасностей.
- Перед монтажом проверить, что поставляемый материал соответствует требуемым техническим спецификациям, проверив этикетки маркировки (4.2 Маркировка изделия, страница 4).

- Это устройство предназначено для постоянно действующей установки на здании или на соответствующей конструкции. Устройство должно быть установлено на постоянной основе перед выполнением любой операции.
- При установке устройства должны соблюдаться национальные нормативы.
- Каждое устройство, которое может быть установлено внутри изделия, должно соответствовать действующим нормам безопасности.
- Для всех подключений использовать кабели, способные выдерживать, как минимум, температуру 75°C.
- Категория установки (называемая также категория перенапряжения) указывает уровни скачков напряжения сети, которым подвержен прибор. Категория зависит от места установки и присутствия устройств защиты от перенапряжений. Устройство для промышленных условий, подключенное к основным ответвлениям линии питания, относится к категории установки III. Если речь идет о данном случае, требуется уменьшение до категории II. Этого можно достичь с помощью разделительного трансформатора с заземленным экраном между первичной и вторичной обмоткой или с помощью устройств защиты от перенапряжений (SPD) с маркировкой UL, подключенных между фазой и нейтралью и между нейтралью и землей. Устройства SPD с маркировкой UL используются для повторяющегося подавления кратковременных перенапряжений и при следующих номинальных условиях функционирования: Тип 2 (Устройства SPD, постоянно подключенные к сети питания, для установки со стороны загрузки рабочего устройства); Номинальный ток разряда (I_n) минимум 20kA. Например, можно использовать: FERRAZ SHAWMUT, ST23401PG-CN, ST240SPG-CN, указанные для 120/240Vac, ($I_n=20kA$). Максимальное расстояние между установкой и переходником составляет 5м.
- Устройство должно крепиться с помощью адекватных средств. Крепежные элементы должны гарантировать механическую герметичность, оказывая воздействие, равное хотя бы 4-кратному общему весу аппаратуры.
- Уважайте национальные стандарты для подключения сети и от заземляющего проводника во время установки устройства.
- Изделие разработано только для размещения телекамер, соответственно сертифицированных. (7W max).
- Размыкающее устройство, с быстрым и лёгким доступом, предназначено для встраивания в электросистему здания и обеспечивающее быстрое срабатывание.

4 Идентификация

4.1 Описание и назначение изделия

Этот футляр из инженерного пластика аэродинамического дизайна разработан для установки различных комбинаций телекамер и объективов.

Очень простая для установки, боковая дверца значительно упрощает доступ к телекамере, к объективам и всем внутренним подключениям.

Фронтальная поверхность создана так, чтобы обеспечивать защиту от солнечных лучей и атмосферных агентов.

Футляр предлагает разные варианты монтажа, крепления на потолок или стену, с или без внутренней прокладки кабелей и поворотного устройства.

Возможны любые варианты установки, благодаря наличию большого количества дополнительного крепежного оборудования.

4.2 Маркировка изделия

См. ярлык на продукт.

5 Подготовка изделия к использованию

 Любое изменение, выполненное без разрешения изготовителя, ведёт к потере гарантии.

5.1 Распаковка и содержание

5.1.1 Распаковка

При поставке изделия убедитесь в том, что упаковка не повреждена и не имеет явных признаков падений или царапин.

В случае видимых повреждений упаковки немедленно свяжитесь с поставщиком.

Храните упаковку на случай, если необходимо отправка изделия для ремонта.

5.1.2 Содержимое

Убедитесь в том, что содержимое будет соответствовать списку материалов, приведённому ниже:

- Кожух
- Оснащение для футляра
- Учебник инструкции
- Пакетик с осушителем

5.2 Переработка в отходы в условиях безопасности материалов упаковки

Материалы упаковки полностью состоят из рекуперированного материала. Техник по установке должен переработать их в отходы в соответствии с порядком дифференцированного сбора или, в любом случае, в соответствии действующими правилами в стране использования.

В случае возврата некачественной продукции, рекомендуем использовать первоначальную оригинальную упаковку для транспортировки.

5.3 Подготовительная работа перед установкой

5.3.1 Установка кронштейна

 Устройство должно крепиться с помощью адекватных средств. Крепежные элементы должны гарантировать механическую герметичность, оказывая воздействие, равное хотя бы 4-кратному общему весу аппаратуры.

6 Сборка и установка

 Монтаж и установка оборудования должны выполняться только квалифицированным для этого персоналом.

6.1 Сборка

6.1.1 Открытие корпуса

Отвинтите 2 винта, установленные на боку, поверните крышку и верхний корпус вокруг оси петель открывания.



Рис. 1

6.1.2 Сборка кабельных муфт

Кабельные муфты подходят к кабелям, имеющим диаметр от 5mm до 10mm.

Прикрепите кабельные муфты, как показано на рисунке.

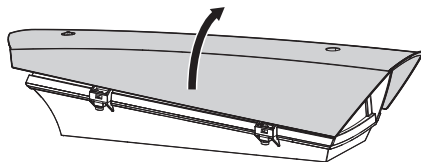

Рис. 2 Суппорт для внешнего прохождения кабелей.



Рис. 3 Кронштейн с внутренним прохождением кабелей..

6.1.3 Крепление крышки

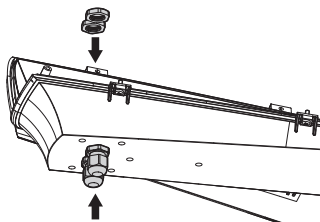
Можно прикрепить к футляру козырек с помощью прилагаемых винтов, шайб и распорок.

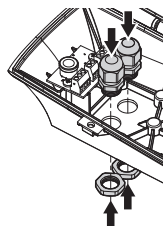

Рис. 4

6.2 Монтаж

6.2.1 Установка футляра на кронштейн

⚠ Применить резьбового фиксатора отверстия винтов (Loctite 243®).

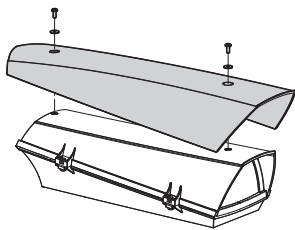
Прикрепите футляр к кронштейну с помощью прилагающихся винтов шайб.



Рис. 5 Установка на кронштейн с внешним прохождением кабелей.



Рис. 6 Установка на кронштейн с внутренним прохождением кабелей.

6.2.2 Установка телекамеры

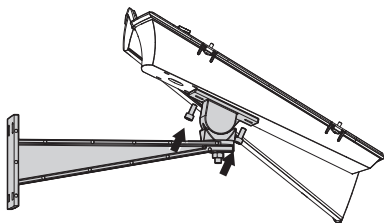
Прикрепите телекамеру с помощью винта 1/4" (03). Для правильного размещения телекамеры и объектива используйте, при необходимости, прилагающиеся распорки (04).

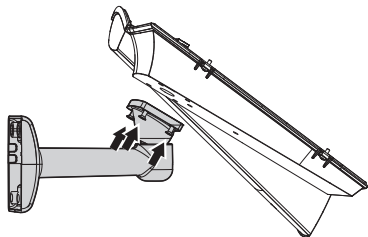

Рис. 7

Закрепите регулируемые салазки в правильном положении с помощью специальных винтов.





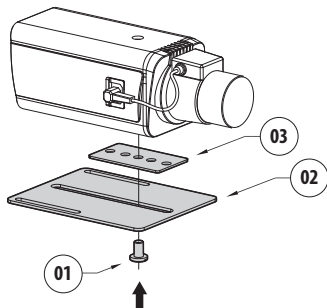

Рис. 8

6.2.3 Подключение версии с платой разъемов

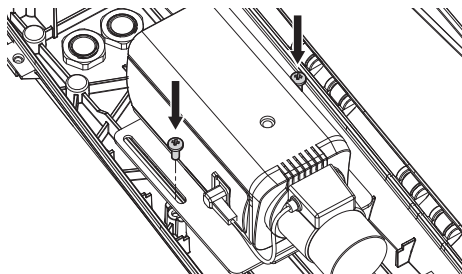
 Провод заземления должен быть длиннее двух других примерно на 10мм, с целью предотвращения случайного отсоединения по причине растяжения кабеля.

 Провода кабеля питания должны удерживаться вместе с помощью стяжного хомутика, расположенного вблизи клеммы.

 Проверьте, чтобы внешний источник питания соответствовал требованиям питания телекамеры.

Кабельная муфта должна захватывать оплетку кабеля. Проверьте, чтобы оплетка кабеля выступала не менее чем на 5мм из кабельной муфты.



Рис. 9

Подключите кабель питания телекамеры к клемме J4. Подключите кабель внешнего питания к клемме J3.



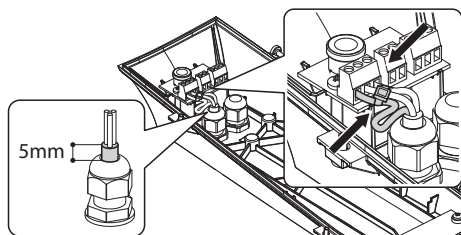

Рис. 10

6.2.4 Закрытие корпуса

Извлеките пакетик с осушителем из упаковки и вставьте его в изделие. По завершении установки закройте футляр.

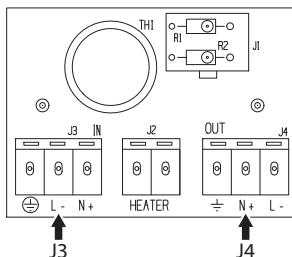
7 Техобслуживание и очистка

 Перед выполнением технических операций на оборудовании, отключить электропитание.

7.1 Очистка стекла и пластмассовых частей

 Избегать применение этилового спирта, растворителей, гидрированных углеводородов, сильных кислот и щелочей. Использование названных продуктов наносит непоправимый вред обрабатываемой поверхности.

Для очистки линз очков рекомендуется пользоваться мягкой тканью с раствором нейтрального мыла или специальных чистящих средств в воде.

8 Вывоз в отходы

 Этот символ и система утилизации имеют значение только в странах ЕС и не находят применения в других странах мира.

Ваше изделие было изготовлено из материалов и компонентов высокого качества, могущих быть повторно использованными или утилизированными. Электрические и электронные материалы, на которых имеется указанный символ, в конце срока службы должны выбрасываться отдельно от бытовых отходов.

Просим вывезти это устройство в Центр сбора или на экологическую станцию.

В Европейском Сообществе существуют системы дифференцированного сбора мусора для электронных и электрических изделий.

9 Технические параметры

9.1 Общее

Полностью изготовлен из технополимера

Цвет RAL9002

Внешние винты из нержавеющей стали

9.2 Механика

Кабельная муфта: 2xM16

Солнечный козырек (ШxВ): 60/95x63мм

Полезные внутренние размеры (ШxВ): 70x70мм

Внутренняя полезная длина (с или без

аксессуаров): 250мм

Вес устройства: 0,8kg

9.3 Электрические характеристики

Питание/Потребление тока (версия пустая):

- От 12Vdc а 24Vdc, 1A max
- От 12Vac а 24Vac, 1A max, 50/60Hz
- От 120Vac а 230Vac, 400mA max, 50/60Hz

Питание/Потребление тока (варианты с обогревателем, Тон 15°C±3°C, Тoff 22°C±3°C):

- От 12Vdc а 24Vdc, 3A max
- От 12Vac а 24Vac, 3A max, 50/60Hz
- От 120Vac а 230Vac, 400mA max, 50/60Hz

9.4 Среда

Внутренняя/Наружная установка

Рабочая температура с нагреванием: От -20°C а +60°C

Сопrotивляемость химическим компонентам

- Высокое сопротивление: Основания, спирт, газа, углеводород
- Высокая прочность: Органические кислоты, неорганические кислоты, масла
- Плохая сопротивление: Растворитель

9.5 Сертификация

Электрическая безопасность (CE): EN60950-1

Электромагнитная совместимость (CE): EN50130-4, EN61000-6-3

Установка снаружи (CE): EN60950-22, IEC 60950-22

Степень защиты IP корпуса: EN60529, IP66

Сертификация UL: cULus Listed (TYPE 4X) (только в версиях от 12Vdc до 24Vdc и от 12Vac до 24Vac)

Сертификат EAC

Headquarters Italy Videotec S.p.A.

Via Friuli, 6 - I-36015 Schio (VI) - Italy

Tel. +39 0445 697411 - Fax +39 0445 697414

Email: info@videotec.com

Asia Pacific Videotec (HK) Ltd

Flat 8, 19/F. On Dak Industrial Building, No. 2-6 Wah Sing Street

Kwai Chung, New Territories - Hong Kong

Tel. +852 2333 0601 - Fax +852 2311 0026

Email: info.hk@videotec.com

France Videotec France SARL

Immeuble Le Montreal, 19bis Avenue du Québec, ZA de Courtaboeuf
91140 Villebon sur Yvette - France

Tel. +33 1 60491816 - Fax +33 1 69284736

Email: info.fr@videotec.com

Americas Videotec Security, Inc.

Gateway Industrial Park, 35 Gateway Drive, Suite 100
Plattsburgh, NY 12901 - U.S.A.

Tel. +1 518 825 0020 - Fax +1 518 825 0022

Email: info.usa@videotec.com - www.videotec.us



www.videotec.com

MNVCHOT_1511_RU

Headquarters Italy Videotec S.p.A.

Via Friuli, 6 - I-36015 Schio (VI) - Italy

Tel. +39 0445 697411 - Fax +39 0445 697414

Email: info@videotec.com

Asia Pacific Videotec (HK) Ltd

Flat 8, 19/F. On Dak Industrial Building, No. 2-6 Wah Sing Street

Kwai Chung, New Territories - Hong Kong

Tel. +852 2333 0601 - Fax +852 2311 0026

Email: info.hk@videotec.com

France Videotec France SARL

Immeuble Le Montreal, 19bis Avenue du Québec, ZA de Courtaboeuf
91140 Villebon sur Yvette - France

Tel. +33 1 60491816 - Fax +33 1 69284736

Email: info.fr@videotec.com

Americas Videotec Security, Inc.

Gateway Industrial Park, 35 Gateway Drive, Suite 100
Plattsburgh, NY 12901 - U.S.A.

Tel. +1 518 825 0020 - Fax +1 518 825 0022

Email: info.usa@videotec.com - www.videotec.us



www.videotec.com

MNVCHOT_1511